



*Thinking of you*  
**Electrolux**



EJ2801AOX2	<b>CS</b> CHLADNIČKA S MRAZNIČKOU	NÁVOD K POUŽITÍ	2
EJ2802AOX2	<b>RO</b> FRIGIDER CU CONGELATOR	MANUAL DE UTILIZARE	13
EJ2802AOW2	<b>SK</b> CHLADNIČKA S MRAZNIČKOU	NÁVOD NA POUŽÍVANIE	25
EJ2301AOX2	<b>SL</b> HLADILNIK Z ZAMRZOVALNIKOM	NAVODILA ZA UPORABO	36

## OBSAH

1. BEZPEČNOSTNÍ POKYNY .....	3
2. PŘED PRVNÍM POUŽITÍM .....	5
3. DENNÍ POUŽÍVÁNÍ .....	5
4. TIPY A RADY .....	6
5. ČIŠTĚNÍ A ÚDRŽBA .....	7
6. ODSTRAŇOVÁNÍ ZÁVAD .....	9
7. TECHNICKÉ INFORMACE .....	10

## MYSLÍME NA VÁS

Děkujeme, že jste si zakoupili spotřebič značky Electrolux. Vybrali jste si produkt, se kterým jsou spjaty desítky let profesionálních zkušeností a inovací. Tento důmyslný a stylový spotřebič byl navržen s ohledem na jeho uživatele. Kdykoliv jej tak používáte, můžete se spolehnout, že pokaždé dosáhnete skvělých výsledků.

Vítá Vás Electrolux.

**Navštivte naše stránky ohledně:**



Rady ohledně používání, brožury, poradce při potížích, servisních informací:  
[www.electrolux.com](http://www.electrolux.com)



Registrace vašeho spotřebiče, kterou získáte lepší servis:  
[www.RegisterElectrolux.com](http://www.RegisterElectrolux.com)



Nákupu příslušenství, spotřebního materiálu a originálních náhradních dílů pro váš spotřebič:  
[www.electrolux.com/shop](http://www.electrolux.com/shop)

## PÉČE O ZÁKAZNÍKY A SERVIS

Doporučujeme používat originální náhradní díly.

Při kontaktu se servisním střediskem se ujistěte, že máte k dispozici následující údaje.

Tyto informace jsou uvedeny na typovém štítku. Model, výrobní číslo (PNC), sériové číslo.



Upozornění / Důležité bezpečnostní informace.



Všeobecné informace a rady



Upozornění k ochraně životního prostředí

Změny vyhrazeny.

# 1. BEZPEČNOSTNÍ POKYNY

V zájmu své bezpečnosti a správného chodu spotřebiče si před jeho instalací a prvním použitím pozorně přečtěte návod k použití včetně rad a upozornění. Než začnete spotřebič používat, je důležité se seznámit s jeho provozem a bezpečnostními funkcemi. Tyto pokyny uschovejte a zajistěte, aby zůstaly u spotřebiče i v případě jeho přestěhování na jiné místo nebo prodeje dalším osobám, aby se tak všichni uživatelé po celou dobu životnosti spotřebiče mohli řádně informovat o jeho používání a bezpečnosti. Dodržujte pokyny uvedené v tomto návodu k použití, abyste neohrozili své zdraví nebo majetek, neboť výrobce nenese zodpovědnost za úrazy a škody způsobené jejich nedodržením.

## 1.1 Bezpečnost dětí a postižených osob

- Tento spotřebič nesmějí používat osoby (včetně dětí) se sníženými tělesnými, smyslovými nebo duševními schopnostmi nebo osoby bez patřičných zkušeností a znalostí, pokud tak nečiní pod dohledem nebo vedením osoby odpovědné za jejich bezpečnost.

Na malé děti je třeba dohlédnout, aby si se spotřebičem nehrály.

- Všechny obaly dobře uschovejte mimo dosah dětí. Hrozí nebezpečí udušení.
- Jestliže likvidujete starý spotřebič, vytáhněte zástrčku ze zásuvky, odřízněte napájecí kabel (co nejlíže u spotřebiče) a odstraňte dveře, aby nedošlo k úrazu dětí elektrickým proudem, nebo se děti nemohly zavřít uvnitř.
- Jestliže je tento spotřebič vybaven magnetickým těsněním dveří a nahrazuje starší spotřebič s pružinovým zámkem (západkou) na dveřích nebo víku, nezapomeňte před likvidací pružinový zámek znehodnotit. Nehrozí pak nebezpečí, že se uvnitř zavřou děti.

## 1.2 Všeobecné bezpečnostní informace



### UPOZORNĚNÍ

Udržujte volně průchodné větrací otvory na povrchu spotřebiče nebo kolem vestavěného spotřebiče.

- Tento spotřebič je určen k uchování potravin nebo nápojů v běžné domácnosti a podobnému použití jako např.:

- kuchyňky pro zaměstnance v obchodech, kancelářích a jiných pracovních prostředích;
- farmářské domy a pro zákazníky hotelů, motolů a jiných ubytovacích zařízení;
- penziony a ubytovny;
- catering a podobná neobchodní využití.
- K urychlení odmrazování nepoužívejte mechanické nebo jiné pomocné prostředky.
- V prostoru chladicích spotřebičů nepoužívejte jiné elektrické přístroje (např. výrobky zmrzliny) než typy schválené k tomuto účelu výrobcem.
- Nepoškozujte chladicí okruh.
- Chladivo isobutan (R600a), které je obsaženo v chladicím okruhu spotřebiče, je zemní plyn, který je dobře snášen životním prostředím, ale je za určitých podmínek hořlavý.

Během přepravy a instalace spotřebiče dbejte na to, aby nedošlo k poškození žádné části chladicího okruhu.

Pokud dojde k poškození chladicího okruhu:

- odstraňte z blízkosti spotřebiče otevřený oheň a všechny jeho možné zdroje
- důkladně vyvětrejte místnost, ve které je spotřebič umístěn.
- Změna technických parametrů nebo jakákoli jiná úprava spotřebiče je nebezpečná. Jakékoli poškození kabelu může způsobit zkrat, požár nebo úraz elektrickým proudem.



### UPOZORNĚNÍ

Jakoukoliv elektrickou součást (napájecí kabel, zástrčku, kompresor) smí z důvodu možného rizika vyměňovat pouze autorizovaný zástupce nebo kvalifikovaný pracovník servisu.

1. Napájecí kabel se nesmí nastavovat.
2. Zkontrolujte, zda není zástrčka stlačená nebo poškozená zadní stranou spotřebiče. Stlačená nebo poškozená zástrčka se může přehřát a způsobit požár.
3. Ověřte si, zda je zástrčka spotřebiče dobře přístupná.
4. Netahejte za napájecí kabel.
5. Pokud je síťová zásuvka uvolněná, nezasunujte do ní zástrčku. Hrozí nebezpečí úrazu elektrickým proudem nebo požáru.

6. Spotřebič se bez krytu žárovky vnitřního osvětlení (je-li součástí vybavení) nesmí provozovat.

- Tento spotřebič je těžký. Při přemísťování spotřebiče buďte proto opatrní.
- Nevytahujte věci z mrazicího oddílu, ani se jich nedotýkejte, máte-li vlhké nebo mokré ruce, protože byste si mohli způsobit odřeniny nebo omrzliny.
- Spotřebič nesmí být dlouhodobě vystaven přímému slunečnímu záření.
- V tomto spotřebiči se používají speciální žárovky (jsou-li součástí vybavy) určené pouze pro použití v domácích spotřebičích. Tyto žárovky nejsou vhodné pro osvětlení místnosti.

### 1.3 Denní používání

- Nestavte horké nádoby na plastové části spotřebiče.
- Neskladujte ve spotřebiči hořlavé plyny nebo kapaliny, protože by mohlo dojít k explozi.
- Potraviny neukládejte přímo na větrací otvory v zadní stěně. (Pokud je spotřebič bezmrazový)
- Zmrazené potraviny se nesmí po rozmrazení znovu zmrazovat.
- Zakoupené balené zmrazené potraviny skladujte podle pokynů jejich výrobce.
- Je nutné přesně dodržovat pokyny výrobce spotřebiče týkající se uchovávání potravin. Řiďte se příslušnými pokyny.
- Do mrazicího oddílu nevkládejte nápoje s vysokým obsahem oxidu uhličitého nebo nápoje s bublinkami, které vytváří tlak na nádobu a mohou vést k výbuchu a poškození spotřebiče.
- Nejezte zmrzlinu ihned po vyjmutí z mrazničky; hrozí nebezpečí omrzlin.

### 1.4 Čištění a údržba

- Před čištěním nebo údržbou spotřebič vždy vypněte a vytáhněte síťovou zástrčku ze zásuvky.
- Nečistěte spotřebič kovovými předměty.
- K odstranění námrazy nepoužívejte ostré předměty. Použijte plastovou škrabku.
- Pravidelně kontrolujte odtokový otvor na rozmrazenou vodu. V případě potřeby jej vyčistěte. Jestliže je otvor ucpaný, bude se na dně chladničky shromažďovat voda.

## 1.5 Instalace



U elektrického připojení se pečlivě řiďte pokyny uvedenými v příslušných odstavcích.

- Vybalte spotřebič a zkontrolujte, zda není poškozený. Je-li spotřebič poškozený, nezapojte jej do sítě. Případné poškození okamžitě nahláste prodejci, u kterého jste spotřebič koupili. V takovém případě si uschovejte obal.
- Doporučujeme vám, abyste se zapojením spotřebiče počkali nejméně čtyři hodiny, aby olej mohl natéct zpět do kompresoru.
- Okolo spotřebiče musí být dostatečná cirkulace vzduchu, aby se nepřehříval. K dosažení dostatečného větrání se řiďte pokyny k instalaci.
- Pokud je to možné, měl by spotřebič stát zadní stranou ke stěně, aby byly jeho horké části nepřístupné (kompresor, kondenzátor), a nemohli jste se o ně zachytit nebo spálit.
- Spotřebič nesmí být umístěn v blízkosti radiátorů nebo sporáků.
- Zkontrolujte, zda je zástrčka po instalaci spotřebiče přístupná.
- Připojte pouze ke zdroji pitné vody (pokud je k dispozici vodovodní přípojka).

## 1.6 Obsluha

- Jakékoliv elektrikářské práce, nutné pro zapojení tohoto spotřebiče, smí provádět pouze kvalifikovaný elektrikář nebo osoba s příslušným oprávněním.
- Pokud je spotřebič nutné opravit, obraťte se na autorizované servisní středisko, které smí použít výhradně originální náhradní díly.

## 1.7 Ochrana životního prostředí



Tento přístroj neobsahuje plyny, které mohou poškodit ozónovou vrstvu, v chladicím okruhu ani v izolačních materiálech. Spotřebič nelikvidujte společně s domácím odpadem a smetím. Izolační pěna obsahuje hořlavé plyny a spotřebič je tak nutné zlikvidovat podle příslušných předpisů, které získáte u místních úřadů. Zabraňte poškození chladicí jednotky, hlavně na zadní straně v blízkosti výměníku tepla. Materiály použité u tohoto spotřebiče označené symbolem ♻️ jsou recyklovatelné.

## 2. PŘED PRVNÍM POUŽITÍM

### 2.1 Čištění spotřebiče

1. Vnitřní části spotřebiče a příslušenství myjte vlažnou vodou a neutrálním čisticím prostředkem.
2. Ujistěte se, že je spotřebič a příslušenství zcela suché.
3. Zasuňte zástrčku do zásuvky.
4. Zapněte spotřebič a nastavte teplotu.



K čištění spotřebiče a příslušenství nepoužívejte prostředky s drsnými částicemi, drátěnky nebo rozpouštědla.

### 2.2 Zapnutí spotřebiče a nastavení teploty

Otočením ovladače teploty zapnete spotřebič a zároveň nastavíte teplotu.

Číslice na ovladači odpovídají různým teplotám chladu.

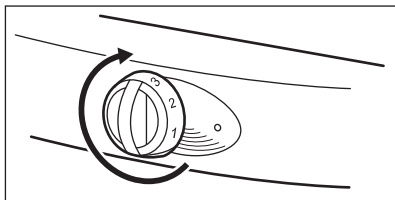

Otočením ovladače teploty na nižší nastavení získáte nejchladnější teplotu.

Otočením ovladače teploty na vyšší nastavení získáte nejteplejší teplotu.



Doporučujeme nastavit středně chladnou teplotu.

Následující podmínky mohou mít vliv na nastavení teploty.

- Pokojová teplota místa, kde je spotřebič instalován.
- Četnost otevírání dveří spotřebiče.
- Množství potravin ve spotřebiči.

## 3. DENNÍ POUŽÍVÁNÍ

### 3.1 Zmrazování čerstvých potravin

Mraznička je vhodná pro zmrazování čerstvých potravin a pro dlouhodobé skladování zmražených a hluboce zmražených potravin.



Pokud je ovladač teploty nastaven do střední polohy, není nutné toto nastavení měnit.

Pokud chcete potraviny zmrazit rychleji, nastavte ovladač teploty do vyšší polohy. V takovém případě může teplota v chladničce klesnout na 0 °C nebo níže. Pokud k tomu dojde, nastavte ovladač teploty do nižší polohy.

### 3.2 Uskladnění zmrazených potravin

Nevkládejte zmrazené potraviny ihned do mrazničky, pokud je spotřebič nový nebo byl delší dobu vypnutý.

Nastavte ovladač teploty do nejvyšší polohy a nechte spotřebič minimálně dvě hodiny pracovat.



Výpadek proudu může způsobit odmrazení mrazničky.

V případě výpadku proudu trvajícího déle, než je uvedeno v hodnotě „Skladovací čas při poruše“, je nutné rozmražené potraviny rychle spotřebovat nebo ihned uvařit či upéct. Tuto hodnotu naleznete v části „TECHNICKÉ INFORMACE“.

Tepelně upravené potraviny můžete po vychladnutí opět zmrazit.

### 3.3 Rozmrazování

Hluboce zmrazené nebo zmrazené potraviny před tepelnou přípravou rozmrazte v chladničce nebo při pokojové teplotě.

Malé množství zmrazených potravin lze uvařit přímo po vyndání z mrazničky, zvýší to však dobu jejich přípravy.

### 3.4 Skleněné police

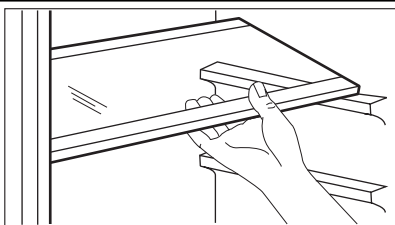

Skleněné police lze umístit do různých výšek.

### 3.5 Umístění dveřních polic

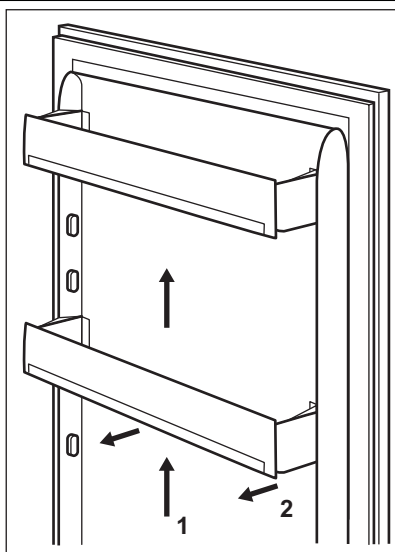

Tento spotřebič se prodává ve Francii. V souladu s předpisy platnými v této zemi musí být vybaven speciálním zařízením (viz obrázek) umístěným v dolním oddílu chladničky k označení její nejchladnější zóny.

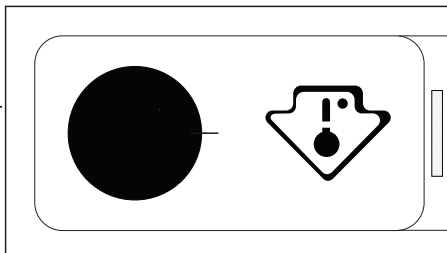

Dveřní police můžete umístit do různé výšky a vkládat tak do nich různě velká balení potravin. Tato nastavení provedete následovně: pomalu posunujte polici ve směru šipek, dokud se neuvolní, a pak ji zasuňte do zvolené polohy.



Spodní dveřní policička musí zůstat na svém místě, aby byla zajištěna řádná cirkulace vzduchu.

## 4. TIPY A RADY

### 4.1 Úspora energie

- Zabraňte častému otevírání dveří chladničky nebo mrazničky.

- Nenechávejte dveře chladničky nebo mrazničky otevřené déle, než je zapotřebí.

- Pokud spotřebič pracuje nepřetržitě a na zadních vnitřních částech se tvoří námraza, příčinou může být:
  - Ovladač teploty je nastaven do nejnižší polohy.
  - Teplota místnosti, kde je spotřebič instalován, je příliš vysoká.
  - Spotřebič je plný.
 Nastavte ovladač teploty do vyšší polohy. Spustí se automatické odmrazování a sníží se spotřeba energie.

## 4.2 Chlazení

- Do chladničky nedávejte horká jídla. Počkejte, dokud nevychladnou.
- Do chladničky nedávejte tekutiny, které se odpařují.
- Veškeré potraviny, které mají silnou vůni či chuť, dejte do nádob.
- Zkontrolujte, zda kolem potravin může obíhat chladný vzduch.
- Všechny druhy masa dejte do polyetylénových sáčků. Položte je na skleněnou polici nad zásuvkou na zeleninu. Maso v chladničce neskladujte déle než dva dny.
- Uvařená jídla a studené pokrmy zakryjte a položte je na jednu z polic.
- Ovoce a zeleninu omyjte a vložte do zásuvky na zeleninu.
- Máslo a sýry dejte do vzduchotěsných nádob, alobalu nebo polyetylénových sáčků.
- Ujistěte se, že lahve mléka mají víčko, a umístěte je do police na lahve ve dveřích spotřebiče.
- V chladničce neskladujte banány, brambory, cibuli nebo česnek, které nejsou v zabalené.

## 4.3 Zmrazování

- Typový štítek udává maximální množství potravin, které mraznička dokáže zmrazit během 24 hodin.
- Zmrazování potravin se dokončí po 24 hodinách. Během této doby do mrazničky nevkádejte žádné další potraviny.
- Potraviny do mrazničky vkládejte po malých množstvích. Urychlíte tak zmrazování potravin a zajistíte rozmrazování pouze potřebného množství.
- Potraviny zabalte do alobalu nebo je vložte do polyetylénových sáčků. Přesvědčte se, že je spotřebič vzduchotěsný.
- Čerstvé potraviny neskladujte spolu s mraženými. Zabráníte tak zvýšení teploty zmražených potravin.
- Skladovací doba tučných potravin je kratší než u netučných či nízkotučných. Sůl snižuje skladovací dobu potravin.
- Doporučujeme na každé balení potravin napsat datum jejich zmrazení.

## 4.4 Uskladnění zmražených potravin

- Když kupujete mražené potraviny, ujistěte se, že je uložíte do mrazničky během velmi krátké doby.
- Když rozmrazujete mražené potraviny, musíte je velmi rychle uvařit. Není možné zmrazovat již jednou zmražené potraviny.
- Ujistěte se, že dodržujete datum spotřeby. Tento údaj naleznete na balení potravin.

# 5. ČIŠTĚNÍ A ÚDRŽBA



### POZOR

Před údržbou vždy vytáhněte síťovou zástrčku ze sítě.

## 5.1 Čištění

- Pravidelně čistěte spotřebič a příslušenství.
- Všechny části spotřebiče a příslušenství myjte vlažnou vodou a neutrálním čisticím prostředkem. Ujistěte se, že je spotřebič a příslušenství zcela suché.

- Pravidelně čistěte těsnění dveří spotřebiče. Pro výměnu poškozeného těsnění kontaktujte autorizované servisní středisko.
- Mřížku kondenzátoru a kompresor na zadní straně spotřebiče čistěte kartáčem. Pomůžete tak snížit spotřebu energie a udržovat spotřebič v dobrém stavu.



- Buďte opatrní, abyste nevytáhli, neposunuli či nepoškodili trubky či kabely.
- Dbejte na to, abyste nepoškodili chladicí jednotku.
- K čištění spotřebiče nepoužívejte abrazivní prášky či podobné výrobky, drátěnky, rozpouštědla, parfémované čisticí prostředky nebo vosková leštidla.

Po provedení údržby zasuňte síťovou zástrčku do zásuvky.

## 5.2 Automatické odmrazování chladničky

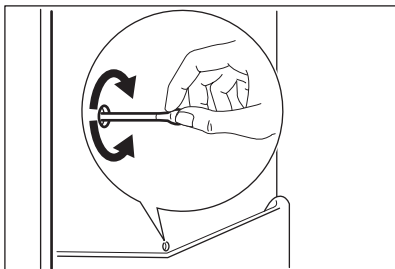

K odstraňování námrazy dochází automaticky, když se během provozu zastaví motor kompresoru.

Voda se odvádí skrze odtokový otvor a sbírá v zásobníku, kde se odpařuje.

Zásobník na vodu se nachází na zadní straně spotřebiče nad motorem kompresoru.

Odtokový otvor se nachází v zadní části uvnitř chladničky.

Abyste zabránili hromadění vody v jiných částech chladničky, zajistěte, aby byl odtokový otvor vždy čistý. Použijte čisticí nástroj, který se nachází v odtokovém otvoru.

## 5.3 Odmrazování mrazničky



Na policích mrazničky a kolem horního oddílu může být námraza. Mrazničku odmrazujte, když vrstva námrazy dosáhne tloušťky kolem 3–5 mm.



### POZOR

K odstranění námrazy nepoužívejte ostré kovové nástroje.

K odmrazování mrazničky nepoužívejte mechanická zařízení.

1. Vypněte spotřebič.
2. Vyndejte všechny potraviny z mrazničky. Potraviny zabalte do novin a uskladněte je v chladu.
3. Nechte dveře spotřebiče otevřené, dokud se nedokončí odmrazování.
4. Mrazničku vyčistěte a zcela vysušte.

5. Zasuňte zástrčku do zásuvky.

6. Zapněte spotřebič.

7. Nastavte ovladač teploty do nejvyšší polohy a nechte spotřebič minimálně dvě až tři hodiny pracovat s tímto nastavením.

8. Vložte potraviny zpět do mrazničky.

## 5.4 Když spotřebič delší dobu nepoužíváte

1. Spotřebič vypněte a vytáhněte síťovou zástrčku ze síťové zásuvky.
2. Vyndejte všechny potraviny.
3. Spotřebič odmrazte.
4. Spotřebič a všechno příslušenství plně vyčistěte a vysušte.
5. Nechte pootevřené dveře, abyste zabránili vzniku nepříjemných pachů.



## 5.5 Výměna žárovky

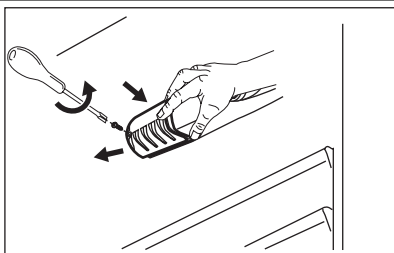

1. Vytáhněte zástrčku ze zásuvky.
2. Uvolněte šroub z krytu žárovky.
3. Sejměte kryt žárovky.
4. Starou žárovku vyměňte za novou. Používejte pouze žárovky pro použití v domácích spotřebičích. Na krytu žárovky je vyznačen její maximální výkon.
5. Nasadte kryt žárovky zpět.
6. Zasuňte zástrčku do zásuvky.



V tomto spotřebiči se používají speciální či halogenové žárovky pouze pro použití v domácích spotřebičích. Nepoužívejte ji pro osvětlení domácnosti.

## 6. ODSTRAŇOVÁNÍ ZÁVAD



### UPOZORNĚNÍ

Před provedením kontroly vypojte síťovou zástrčku ze zásuvky.

V případě problémů, které nejsou uvedené v tabulce, se obraťte na autorizované servisní středisko.

Problém	Možné řešení
Spotřebič během provozu vydává různé zvuky.	Některé zvuky jsou normální pro provoz spotřebiče. Viz leták dodaný spolu se spotřebičem.
Spotřebič vůbec nefunguje.	Přesvědčte se, že je spotřebič zapnutý. Ujistěte se, že je zástrčka zapojená do síťové zásuvky. Zkontrolujte napětí. Zasuňte do stejné zásuvky zástrčku jiného elektrického spotřebiče. Ohledně opravy síťové zásuvky se obraťte na kvalifikovaného elektrikáře.
Žárovka se nerozsvítí.	Zavřete a otevřete dveře a ujistěte se, že osvětlení není v pohotovostním režimu. Vadná žárovka. Vyměňte žárovku.
Kompresor funguje nepřetržitě.	Nastavte ovladač teploty do nižší polohy. Přesvědčte se, že jsou dvířka spotřebiče zavřená. Ujistěte se, že dveře spotřebič neotevíráte příliš často. Ujistěte se, že do spotřebiče nevkládáte horké potraviny. Počkejte, dokud nevychladnou. Ujistěte se, že teplota v místnosti není příliš vysoká.
Na zadní stěně chladničky se hromadí voda.	Jedná se o normální jev, když pracuje automatické odmrazování.

<b>Problém</b>	<b>Možné řešení</b>
V chladniče se hromadí voda.	Ujistěte se, že není zanesený odtokový otvor. Ujistěte se, že balení potravin nebrání vodě v odtoku do zásobníku na vodu.
Na podlaze je voda.	Vývod rozmrazené vody (kondenzátu) neústí do odpařovací misky nad kompresorem. Vložte vývod rozmrazené vody (kondenzátu) do odpařovací misky.
Teplota ve spotřebiči je příliš nízká.	Nastavte ovladač teploty do nižší polohy.
Teplota ve spotřebiči není dostatečně nízká.	Nastavte ovladač teploty do vyšší polohy. Přesvědčte se, že jsou dvířka spotřebiče zavřená.
	Ujistěte se, že do spotřebiče nevkládáte horké potraviny. Počkejte, až potraviny vychladnou.
	Přesvědčte se, že spotřebič není přeplněný.
Teplota v chladniče není dostatečně nízká.	Ujistěte se, že uvnitř může obíhat chladný vzduch.
Příliš mnoho námrazy.	Ujistěte se, že jsou potraviny uzavřené ve speciálních nádobách či baleních. Přesvědčte se, že jsou dvířka spotřebiče zavřená.
	Nastavte ovladač teploty do nižší polohy.

## 7. TECHNICKÉ INFORMACE

### 7.1 Normální zvuky

Během normálního provozu vydává spotřebič různé zvuky (kompresor, cirkulace chladiva).

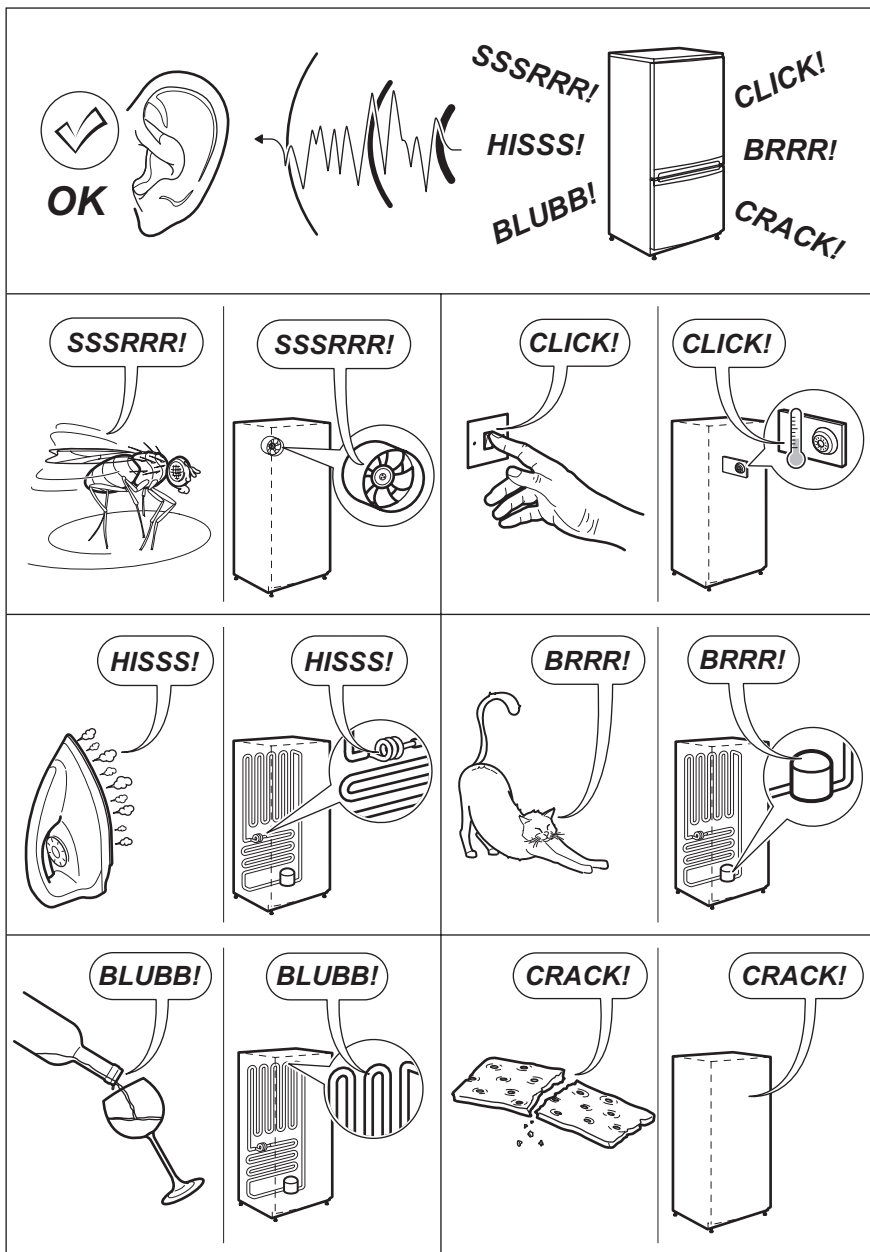

## 7.2 Umístění

Spotřebič instalujte na suchém, dobře větraném místě, jehož okolní teplota odpovídá klimatické třídě uvedené na typovém štítku spotřebiče:

Klimatická třída	Okolní teplota
SN	+10 °C až + 32 °C
N	+16 °C až + 32 °C
ST	+16 °C až + 38 °C
T	+16 °C až + 43 °C

U některých typů modelů může při provozu mimo daný rozsah docházet k závažným problémům se správným fungováním. Správný provoz lze zaručit pouze v rámci stanoveného teplotního rozsahu. Pokud máte jakékoliv pochyby ohledně místa instalace spotřebiče, obraťte se na prodejce, na náš zákaznický servis nebo na nejbližší autorizované servisní středisko.

### 7.3 Technické údaje

Rozměry	Výška	1590 mm
	Šířka	545 mm
	Hloubka	604 mm
Skladovací čas při poruše		20 h
Napětí		230 V
Frekvence		50 Hz

Více informací viz typový a energetický štítek.

## 8. POZNÁMKY K OCHRANĚ ŽIVOTNÍHO PROSTŘEDÍ

Recyklujte materiály označené symbolem .

Obaly vyhodte do příslušných odpadních kontejnerů k recyklaci.

Pomáhejte chránit životní prostředí a lidské zdraví a recyklovat elektrické a elektronické

spotřebiče určené k likvidaci. Spotřebiče označené příslušným symbolem  nelikvidujte spolu s domovním odpadem. Spotřebič odevzdejte v místním sběrném dvoře nebo kontaktujte místní úřad.

# CUPRINS

1. INSTRUCȚIUNI PRIVIND SIGURANȚA . . . . .	14
2. ÎNAINTE DE PRIMA UTILIZARE . . . . .	16
3. UTILIZAREA ZILNICĂ . . . . .	16
4. INFORMAȚII ȘI SFATURI . . . . .	18
5. ÎNGRIJIREA ȘI CURĂȚAREA . . . . .	19
6. DEPANARE . . . . .	21
7. INFORMAȚII TEHNICE . . . . .	22

## NE GÂNDIM LA DUMNEAVOASTRĂ

Vă mulțumim că ați achiziționat un aparat Electrolux. Ați ales un produs care include decenii de experiență profesională și de inovație. Ingenios și stilat, a fost conceput special pentru dumneavoastră. Pentru ca oricând îl utilizați puteți fi sigur de aceleași rezultate extraordinare.

Bine ați venit la Electrolux.

**Vizitați website-ul la:**



Aici găsiți sfaturi privind utilizarea, broșuri, informații care vă ajută la rezolvarea unor probleme apărute și informații despre service:

**[www.electrolux.com](http://www.electrolux.com)**



Înregistrați-vă produsul pentru a beneficia de servicii mai bune:

**[www.RegisterElectrolux.com](http://www.RegisterElectrolux.com)**



Cumpărați accesorii, consumabile și piese de schimb originale pentru aparatul dvs.:

**[www.electrolux.com/shop](http://www.electrolux.com/shop)**

## SERVICIUL DE RELAȚII CU CLIEȚII ȘI SERVICE

Vă recomandăm utilizarea pieselor de schimb originale.

Atunci când contactați unitatea de Service, asigurați-vă că aveți disponibile următoarele informații.

Informațiile pot fi găsite pe plăcuța cu datele tehnice. Model, PNC, Număr de serie.



Avertisment / Atenție-Informații privind siguranța.



Informații și recomandări generale



Informații cu privire la mediul înconjurător

Ne rezervăm dreptul asupra efectuării de modificări.

# 1. INSTRUCȚIUNI PRIVIND SIGURANȚA

Pentru siguranța dvs. și pentru a asigura utilizarea corectă a aparatului, înainte de instalare și de prima utilizare, citiți cu atenție acest manual de utilizare, inclusiv recomandările și avertismentele cuprinse în acesta. Pentru a evita greșelile inutile și accidentele, este important să vă asigurați că toate persoanele care vor folosi aparatul cunosc foarte bine modul său de funcționare și caracteristicile de siguranță. Păstrați aceste instrucțiuni și asigurați-vă că vor însoți aparatul în cazul în care este mutat sau vândut, astfel încât toți utilizatorii, pe întreaga durată de utilizare a aparatului, să fie corect informați cu privire la utilizarea și siguranța sa.

Pentru siguranța persoanelor și a bunurilor, respectați măsurile de precauție din aceste instrucțiuni de utilizare, deoarece producătorul nu este responsabil pentru daunele cauzate prin nerespectarea acestor cerințe.

## 1.1 Siguranța copiilor și a persoanelor vulnerabile

- Acest aparat nu trebuie folosit de persoane (inclusiv copii) cu capacități fizice și senzoriale reduse sau lipsite de experiență și cunoștințe, cu excepția cazului în care sunt supravegheate sau au fost instruite în legătură cu folosirea aparatului de către o persoană răspunzătoare pentru siguranța lor.

Copiii trebuie ținuti sub supraveghere pentru ca aceștia să nu se joace cu aparatul.

- Nu lăsați ambalajele la îndemâna copiilor. Există riscul de sufocare a acestora.
- Când aruncați aparatul, scoateți ștecherul din priză, tăiați cablul de alimentare (cât mai aproape de aparat) și înlăturați ușa, astfel încât copiii care se joacă să nu se poată electrocuta și să nu se poată închide înăuntru.
- Dacă acest aparat, prevăzut cu ușă cu garnituri magnetice, înlocuiește un aparat mai vechi care are un sistem de închidere cu arc (zăvor cu resort), faceți inutilizabil sistemul de închidere cu arc înainte de a arunca aparatul vechi. În acest mod nu va putea deveni o capcană mortală pentru un copil.

## 1.2 Informații generale despre siguranță



### AVERTIZARE

Mențineți libere fantele de ventilație de pe carcasa aparatului sau din structura în care este încorporat.

- Acest aparat este destinat pentru conservarea alimentelor și/sau a băuturilor în locuințele normale și la aplicații similare, cum ar fi:
  - în bucătăriile pentru personal din magazine, birouri și alte medii de lucru;
  - casele de la ferme și de către clienții din hoteluri, moteluri și alte medii de tip rezidențial;
  - unități de cazare cu micul dejun inclus;
  - unități de catering și alte aplicații similare care nu fac parte din comerțul cu amănuntul.
- Nu utilizați dispozitive mecanice sau alte mijloace artificiale pentru a accelera procesul de dezghețare.
- Nu utilizați alte aparate electrice (precum aparate de făcut înghețată) în interiorul aparatelor de răcire, decât dacă sunt aprobate în mod special de producător în acest scop.

- Nu deteriorați circuitul frigorific.

- Circuitul frigorific al aparatului conține izobutan ca agent de răcire (R600a), un gaz natural cu un nivel ridicat de compatibilitate cu mediul înconjurător, dar care este inflamabil.

În timpul transportului și instalării aparatului, procedați cu atenție pentru a nu deteriora niciunul dintre componentele circuitului frigorific.

Dacă circuitul frigorific este deteriorat:

- evitați flăcările deschise și sursele de foc
- aerisiți foarte bine camera în care este amplasat aparatul

- Este periculos să modificați specificațiile sau să modificați acest produs, în orice fel. Deteriorarea cablului de alimentare poate produce un scurt-circuit, un incendiu și/sau electrocutarea.



### AVERTIZARE

Pentru evitarea oricărui pericol, componentele electrice (cablu de alimentare, ștecher, compresor, etc.) trebuie înlocuite numai de către un tehnician de service autorizat și calificat, cu respectarea normelor de siguranță în vigoare.

1. Cablul de alimentare nu trebuie prelungit.
2. Cablul de alimentare din spatele aparatului nu trebuie strivit sau deteriorat de par-

tea din spate a aparatului. Un cablu de alimentare strivit sau deteriorat se poate supraîncălzi și poate produce un incendiu.

3. Trebuie asigurat un acces ușor la ștecherul aparatului.
  4. Nu trageți de cablul de alimentare.
  5. Dacă priza nu este fixă, nu introduceți ștecherul în priză. Există riscul de electrocutare sau incendiu.
  6. Aparatul nu trebuie utilizat fără a fi montat capacul becului din interior (dacă este prevăzut).
- Acest aparat este greu. Procedați cu atenție când îl deplasați.
  - Nu scoateți și nu atingeți alimentele din compartimentul congelator dacă aveți mâinile umede sau ude, deoarece în acest mod pielea se poate zgâria sau poate suferi degerături.
  - Evitați expunerea îndelungată a aparatului la lumină solară directă.
  - Becurile (dacă sunt prevăzute) din acest aparat sunt special destinate aparatelor electrocasnice. Acestea nu sunt compatibile cu iluminatul locuinței.

### 1.3 Utilizarea zilnică

- Nu puneți oale fierbinți pe piesele din plastic ale aparatului.
- Nu păstrați gaze și lichide inflamabile în interiorul aparatului, deoarece acestea ar putea exploda.
- Nu puneți alimentele în contact cu fantele de aerisire de pe peretele din spate. (Dacă aparatul este Frost Free - fără gheață)
- Alimentele congelate nu trebuie să mai fie congelate din nou după ce s-au dezghețat.
- Păstrați alimentele congelate care sunt deja ambalate în conformitate cu instrucțiunile producătorului alimentelor congelate.
- Recomandările producătorului aparatului privind depozitarea trebuie respectate cu strictețe. Consultați instrucțiunile respective.
- Nu puneți băuturi gazoase sau carbonatate în compartimentul congelator, deoarece se creează presiune asupra recipientului, iar acesta ar putea exploda, deteriorând aparatul.
- Înghețata pe băț poate cauza degerături dacă este consumată imediat după scoaterea din aparat.

### 1.4 Îngrijirea și curățarea

- Înainte de a curăța aparatul, deconectați-l și scoateți ștecherul din priză.
- Nu curățați aparatul cu obiecte metalice.
- Nu folosiți obiecte ascuțite pentru a îndepărta gheața din aparat. Folosiți o racletă din plastic.
- Examinați periodic scurgerea din frigider cu privire la prezența apei rezultată din dezghețarea. Dacă este necesar, curățați scurgerea. Dacă scurgerea este blocată, apa se va acumula în partea de jos a aparatului.

### 1.5 Instalarea



Pentru racordarea la rețeaua electrică respectați cu atenție instrucțiunile din paragrafele specifice.

- Despachetați aparatul și verificați dacă este deteriorat. Nu conectați aparatul dacă este deteriorat. Comunicați imediat eventualele defecte magazinului de unde l-ați cumpărat. În acest caz, păstrați ambalajul.
- Se recomandă să așteptați cel puțin patru ore înainte de a conecta aparatul, pentru a permite uleiului să curgă înapoi în compresor.
- Trebuie asigurată o circulație adecvată a aerului în jurul aparatului. În lipsa acesteia aparatul se poate supraîncălzi. Pentru a obține o ventilație suficientă, urmați instrucțiunile referitoare la instalare.
- Pe cât posibil, spatele aparatului trebuie să se afle lângă un perete, pentru a se evita posibilitatea atingerii părților calde (compresor, condensator) și riscul de arsuri.
- Aparatul nu trebuie amplasat în apropierea caloriferului sau a aragazului.
- Asigurați-vă că după instalarea aparatului priza rămâne accesibilă.
- Conectați numai la o sursă de apă potabilă (dacă se prevede racordarea la o sursă de apă).

### 1.6 Service

- Toate lucrările electrice necesare pentru instalarea acestui aparat trebuie efectuate de către un electrician calificat sau de o persoană competentă.
- Acest produs trebuie reparat numai de către un centru de service autorizat și trebuie să se folosească numai piese de schimb originale.

## 1.7 Protejarea mediului înconjurător



Acest aparat nu conține gaze care pot deteriora stratul de ozon, nici în circuitul frigorific și nici în materialele de izolare. Aparatul nu poate fi aruncat împreună cu deșeurile menajere și cu gunoiul. Spuma izolatoare conține gaze inflama-

bile: aparatul trebuie eliminat conform reglementărilor aplicabile ale autorităților locale. Evitați deteriorarea unității de răcire, mai ales în spate, lângă schimbătorul de căldură. Materialele folosite pentru acest aparat marcate cu simbolul ♻ sunt reciclabile.

## 2. ÎNAINTE DE PRIMA UTILIZARE

### 2.1 Curățarea aparatului

1. Curățați piesele interioare ale aparatului și toate accesoriile cu apă caldă și detergent neutru.
2. Asigurați-vă că aparatul și accesoriile sunt complet uscate.
3. Introduceți ștecherul în priză.
4. Activați aparatul și setați temperatura.



Nu folosiți produse abrazive, bureți abrazivi sau solvenți pentru a curăța aparatul și accesoriile.

### 2.2 Activarea aparatului și setarea temperaturii

Rotiți butonul de reglare a temperaturii în sens orar pentru a activa aparatul și, în același timp, pentru a seta temperatura. Numerele de pe buton se referă la diferite temperaturi de răcire.

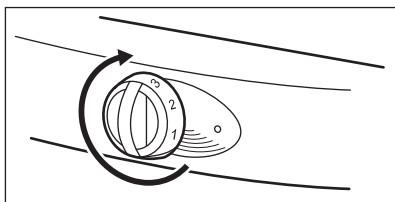

Rotiți butonul de reglare a temperaturii la setări inferioare pentru a obține temperatura de răcire minimă.

Rotiți butonul de reglare a temperaturii la setări superioare pentru a obține temperatura de răcire maximă.



Vă recomandăm să setați o temperatură de răcire medie.

Condițiile următoare pot avea un efect asupra setării temperaturii.

- Temperatura camerei și poziția în care este instalat aparatul.
- Frecvența cu care este deschisă ușa aparatului.
- Calitatea alimentelor din aparat.

## 3. UTILIZAREA ZILNICĂ

### 3.1 Congelarea alimentelor proaspete

Congelatorul poate fi utilizat pentru congelarea alimentelor proaspete și pentru conservarea preparatelor congelate și a preparatelor supracongelate.





Dacă butonul de reglare a temperaturii este setat într-o poziție medie, nu este necesar să schimbați setarea.

Dacă doriți să congelați preparatele mai rapid, setați butonul de reglare a temperaturii într-o poziție superioară. În această stare, temperatura frigiderului poate să scadă la 0 °C și mai jos. În acest caz, setați butonul de reglare a temperaturii într-o poziție inferioară.

### 3.2 Conservarea preparatelor congelate

Nu introduceți imediat preparatele congelate în congelator, dacă aparatul este nou sau nu a funcționat pentru o perioadă de timp. Setați butonul de reglare a temperaturii la cea mai joasă poziție și lăsați aparatul să funcționeze minim 2 ore.



Întreruperea curentului poate cauza decongelarea congelatorului.

Dacă curentul a fost oprit pentru o perioadă mai lungă decât valoarea „Timpul de atingere a condițiilor normale de funcționare”, trebuie să utilizați sau să gătiți imediat preparatele decongelate. Consultați „INFORMAȚIILE TEHNICE” pentru această valoare. Puteți să congelați preparatele gătite după ce acestea se răcesc.

### 3.3 Dezghețarea

Înainte să gătiți preparate congelate sau preparate supercongelate, dezghețați preparatele în frigider sau la temperatura camerei.

Este posibil să gătiți cantități mici de preparate congelate direct din congelator, dar aceasta crește durata gătirii.

### 3.4 Rafturi de sticlă

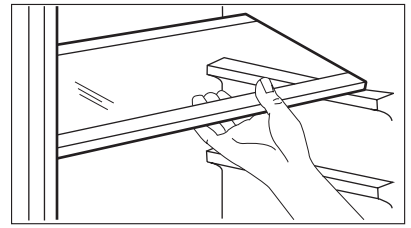

Puteți să puneți rafturile de sticlă la înălțimi diferite.



acest aparat este vândut în Franța. În conformitate cu reglementările în vigoare din această țară, acesta trebuie să fie prevăzut cu un dispozitiv special (vezi figura), plasat în compartimentul inferior al frigiderului, pentru a indica zona cea mai rece.

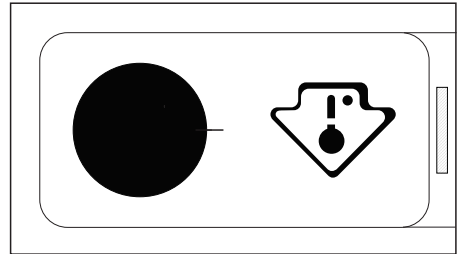

### 3.5 Poziționarea rafturilor pe ușă

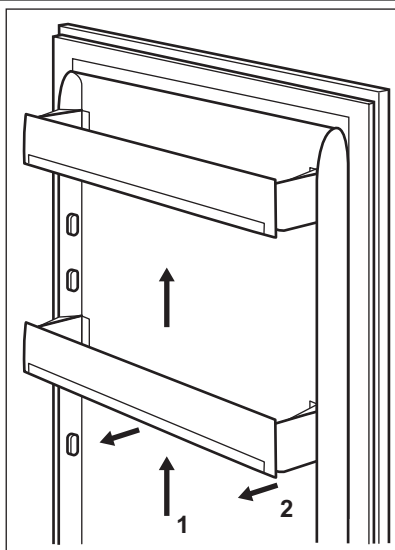

Pentru a permite conservarea pachetelor cu alimente de diferite dimensiuni, rafturile de pe ușă pot fi poziționate la înălțimi diferite. Pentru a efectua aceste reglări, procedați după cum urmează:  
trageți treptat raftul în direcția săgeților până când îl scoateți, după care îl re-poziționați conform necesităților.



Pentru a asigura circulația corectă a aerului, nu mutați raftul inferior de pe ușă.

## 4. INFORMAȚII ȘI SFATURI

### 4.1 Economisirea energiei

- Nu deschideți ușa frigiderului sau a congelatorului frecvent.
- Nu țineți ușa frigiderului sau a congelatorului deschisă mai mult timp decât este necesar.
- Dacă aparatul funcționează continuu și există gheață pe partea interioară din spate a aparatului, cauza poate fi:
  - Butonul de temperatură este setat în cea mai joasă poziție.
  - Temperatura camerei, unde este instalat aparatul, este prea mare.
  - Aparatul este plin.
 Setați butonul de reglare a temperaturii într-o poziție superioară. Decongelarea automată începe și consumul de energie scade.

### 4.2 Răcirea

- Nu puneți alimente fierbinți în frigider. Așteptați până când se răcesc.
- Nu puneți în frigider lichide care se evaporă.

- Puneți toate alimentele cu miros sau aromă puternică în recipiente.
- Asigurați-vă că aerul circulă în jurul alimentelor.
- Puneți orice tip de carne în pungi din polietilenă. Puneți-le pe raftul de sticlă de deasupra sertarului pentru legume. Nu păstrați carnea în frigider mai mult de 2 zile.
- Puneți un capac pe preparatele gătite și mâncărurile reci și puneți-le pe unul dintre rafturi.
- Spălați fructele și legumele și puneți-le în sertarul pentru legume.
- Puneți untul și brânza în recipiente etanșe speciale, folie din aluminiu sau pungi din polietilenă.
- Asigurați-vă că sticlele de lapte au capac și puneți-le în raftul pentru sticle de pe ușa aparatului.
- Nu păstrați în frigider banane, cartofi, ceapă și usturoi care nu sunt ambalate.

### 4.3 Congelarea

- Plăcuța cu date tehnice vă indică cantitatea maximă de alimente pe care congelatorul o poate congela în 24 de ore.
- Congelarea alimentelor se realizează în 24 de ore. Nu puneți alte alimente în congelator în această perioadă.
- În congelator puneți alimente în cantități mici. Astfel ajutați la congelarea rapidă a alimentelor și puteți scoate doar cantitatea necesară.
- Înveliți alimentele în folie de aluminiu sau puneți-le în pungi de polietilenă. Pachetul trebuie să fie închis ermetic.
- Nu puneți alimente proaspete împreună cu alimente congelate. Veți împiedica creșterea temperaturii pentru alimentele congelate.
- Durata de depozitare pentru alimentele grase este mai mică decât pentru alimentele fără

grăsimi sau cu conținut redus de grăsimi. Sarea scade durata de depozitarea a alimentelor.

- Vă recomandă să scrieți pe fiecare pachet data la care alimentul a fost congelat.

### 4.4 Conservarea preparatelor congelate

- Când cumpărați preparate congelate, asigurați-vă că le puneți în congelator în cel mai scurt timp.
- Când dezghețați preparate congelate, trebuie să le gătiți imediat. Nu este posibil să recongelați preparate care au fost congelate anterior.
- Asigurați-vă că termenul de valabilitate nu a expirat. Puteți găsi informațiile pe ambalajul preparatelor.

## 5. ÎNGRIJIREA ȘI CURĂȚAREA



### ATENȚIE

Înainte de a efectua operații de întreținere, deconectați ștecherul de la priză.

### 5.1 Curățarea

- Curățați aparatul și accesoriile în mod regulat.
- Curățați piesele aparatului și toate accesoriile doar cu apă caldă și detergent neutru. Asigurați-vă că aparatul și accesoriile sunt complet uscate.
- Curățați garnitura ușii în mod regulat. Pentru a înlocui o garnitură deteriorată, contactați centrul de service.
- Curățați grătarul condensatorului și compresorul din spatele aparatului cu o perie. Aceasta

contribuie la reducerea consumului de energie și menține aparatul în stare bună.



- Aveți grijă să nu trageți, deplasați sau cauzați deteriorarea conductelor sau a cablurilor.
- Aveți grijă să nu deteriorați unitatea de răcire.
- Nu curățați aparatul cu produse abrazive, bureți abrazivi, solvenți, detergenți parfumați sau ceară de lustruire.

După întreținere, conectați ștecherul în priză.

## 5.2 Decongelarea automată a frigiderului

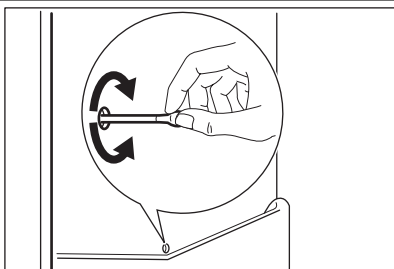

Eliminarea gheții are loc automat când compresorul motorului se oprește în timpul funcționării. Apa este evacuată prin orificiul de evacuare și se colectează în recipientul pentru apă, de unde se evaporă.

Recipientul pentru apă se află în spatele aparatului, deasupra compresorului motorului.

Orificiul de evacuare se află în frigider pe partea din spate.

Pentru a preveni colectarea apei în alte părți ale frigiderului, asigurați-vă că orificiul de evacuare este întotdeauna curat. Utilizați instrumentul de curățare aflat în orificiul de evacuare.

## 5.3 Decongelarea congelatorului



Gheața se poate acumula pe rafturile congelatorului și în jurul compartimentului superior.

Decongețați congelatorul când stratul de gheață are o grosime între 3 și 5 mm.



### ATENȚIE

Nu utilizați instrumente metalice ascuțite pentru a îndepărta gheața.

Nu utilizați dispozitive mecanice pentru a decongeala congelatorul.

1. Dezactivați aparatul.
2. Scoateți toate preparatele din congelator. Ambalați preparatele în hârtie de ziar și păstrați-le la temperatură scăzută.
3. Țineți ușa aparatului deschisă până când decongelarea este finalizată.
4. Curățați și uscați complet congelatorul.

5. Introduceți ștecherul în priză.
6. Activați aparatul.
7. Setați butonul de reglare a temperaturii la cea mai joasă poziție și lăsați aparatul să funcționeze timp de 2 până la 3 ore cu această setare.
8. Introduceți preparatele la loc în congelator.

## 5.4 Când aparatul nu este utilizat pentru perioade îndelungate

1. Dezactivați aparatul și scoateți ștecherul din priză.
2. Scoateți toate alimentele
3. Decongealați aparatul.
4. Curățați și uscați complet aparatul și toate accesoriile.
5. Țineți ușile deschise pentru a preveni mirosurile neplăcute.

## 5.5 Înlocuirea becului

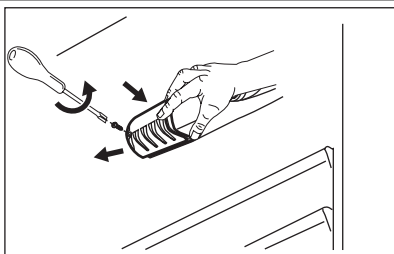

1. Scoateți ștecherul din priză.
2. Scoateți șurubul de la capacul becului.
3. Scoateți capacul becului
4. Înlocuiți becul vechi cu unul nou. Utilizați doar becuri pentru aparate electrocasnice. Capacul becului indică puterea maximă a becului.
5. Puneți la loc capacul becului.
6. Introduceți ștecherul în priză.



Tipul de bec sau de lampă cu halogen utilizat pentru acest aparat este destinat exclusiv aparatelor electrocasnice. Nu-l utilizați pentru luminarea locuinței.

## 6. DEPANARE



### AVERTIZARE

Scoateți ștecherul din priză înainte de a efectua verificarea.

Pentru probleme care nu se găsesc în tabel, contactați centrul de service.

Problemă	Soluție posibilă
Aparatul face zgomot pe durata funcționării.	Unele sunete sunt normale în timpul funcționării aparatului. Consultați pliantul furnizat împreună cu aparatul.
Aparatul nu funcționează.	Verificați dacă aparatul este activat. Verificați dacă ștecherul este introdus în priză.
	Verificați dacă există tensiune. Conectați un alt aparat la aceeași priză. Pentru a repara o priză, contactați un electrician calificat.
Becul nu se aprinde.	Închideți și deschideți ușa pentru a vă asigura că becul nu este în repaus. Becul este defect. Înlocuiți becul.
Compresorul funcționează în mod continuu.	Setați butonul de reglare a temperaturii într-o poziție inferioară. Verificați dacă ușa aparatului este închisă. Asigurați-vă că nu deschideți și închideți ușa aparatului prea frecvent. Asigurați-vă că nu puneți alimente fierbinți în aparat. Așteptați până când se răcesc. Verificați dacă temperatura camerei nu este prea ridicată.
Pe peretele din spate al frigiderului curge apă.	Acest lucru este normal, când decongelarea automată funcționează.
Apa se acumulează în frigider.	Verificați dacă orificiul de evacuare este înfundat. Asigurați-vă că alimentele sau ambalajele nu împiedică apa să se acumuleze în recipientul pentru apă.
Pe jos este apă.	Apa rezultată din dezghețare nu se scurge în tăvița de evaporare situată pe compresor. Puneți canalul de drenare a apei rezultate din dezghețare în tava de evaporare.
Temperatura din aparat este prea mică	Setați butonul de reglare a temperaturii într-o poziție inferioară.
Temperatura din aparat nu este suficient de mică.	Setați butonul de reglare a temperaturii într-o poziție superioară. Verificați dacă ușa aparatului este închisă. Asigurați-vă că nu puneți alimente fierbinți în aparat. Așteptați ca alimentele să se răcească. Asigurați-vă că aparatul nu este prea plin.

<b>Problemă</b>	<b>Soluție posibilă</b>
Temperatura din frigider nu este suficient de mică.	Asigurați-vă că aerul rece circulă.
Există prea multă gheață.	Asigurați-vă că alimentele sunt păstrate în recipiente sau ambalaje speciale.
	Verificați dacă ușa aparatului este închisă.
	Setați butonul de reglare a temperaturii într-o poziție inferioară.

## 7. INFORMAȚII TEHNICE

### 7.1 Sunete normale

În timpul utilizării normale se aud unele sunete (compresorul, circulația agentului de răcire).

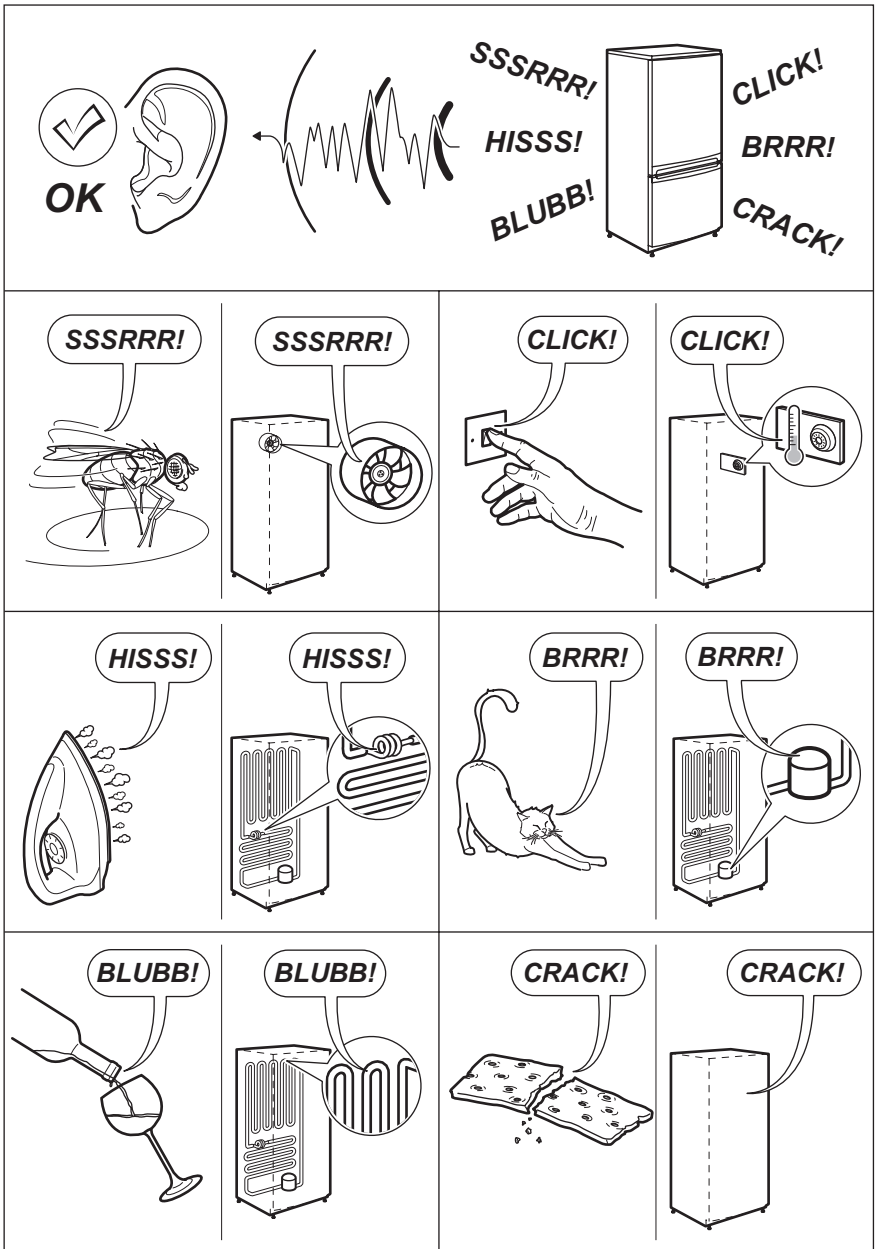

## 7.2 Amplasarea

Acest aparat poate fi instalat la interior într-un loc uscat și bine ventilat în care temperatura ambiantă corespunde cu clasa climatică indicată pe plăcuța cu datele tehnice ale aparatului:

Clasa climatică	Temperatura mediului ambiant
SN	între +10°C și +32°C
N	între +16°C și +32°C
ST	între +16°C și 38°C
T	între +16°C și 43°C

Unele probleme funcționale pot să apară la anumite tipuri de modele când acestea sunt utilizate în afara gamei respective. Funcționarea corectă poate fi garantată doar în cadrul gamei specificate de valori pentru temperatură. Dacă aveți nelămuriri cu privire la locul de instalare a aparatului, vă rugăm să apelați la vânzător, la serviciul nostru de asistență pentru clienți sau la cel mai apropiat centru de service

### 7.3 Date tehnice

Dimensiuni	Înălțime	1590 mm
	Lățime	545 mm
	Adâncime	604 mm
Perioada de atingere a condițiilor normale de funcționare		20 h
Tensiune		230 V
Frecvență		50 Hz

Pentru mai multe informații, consultați plăcuța cu datele tehnice și eticheta privind consumul de energie.

## 8. PROTEJAREA MEDIULUI ÎNCONJURĂTOR

Reciclați materialele marcate cu simbolul .

Pentru a recicla ambalajele, acestea trebuie puse în containerele corespunzătoare. Ajutați la protejarea mediului și a sănătății umane și la reciclarea deșeurilor din aparatele electrice

și electrocasnice. Nu aruncați aparatele marcate cu acest simbol  împreună cu deșeurile menajere. Returnați produsul la centrul local de reciclare sau contactați administrația orașului dvs.



# OBSAH

1. BEZPEČNOSTNÉ POKYNY .....	26
2. PRED PRVÝM POUŽITÍM .....	28
3. KAŽDODENNÉ POUŽÍVANIE .....	28
4. TIPY A RADY .....	30
5. OŠETROVANIE A ČISTENIE .....	30
6. RIEŠENIE PROBLÉMOV .....	32
7. TECHNICKÉ INFORMÁCIE .....	33

## WE'RE THINKING OF YOU

Ďakujeme vám, že ste si kúpili spotrebič Electrolux. Vybrali ste si výrobok, ktorý v sebe skrýva desaťročia odborných skúseností a inovácií. Pri vývoji tohto dômyselného a štýlového spotrebiča sme mysleli na vás. Preto si pri každom použití môžete byť istí, že dosiahnete vynikajúce výsledky.

Vitajte vo svete Electrolux.

**Navštívte našu stránku, kde nájdete:**



Tipy na používanie, brožúry, riešenie problémov a informácie o údržbe:  
**[www.electrolux.com](http://www.electrolux.com)**



Zaregistrujte si produkt a využite tak ešte lepší servis:  
**[www.RegisterElectrolux.com](http://www.RegisterElectrolux.com)**



Do spotrebiča si môžete zakúpiť príslušenstvo, spotrebný materiál a originálne náhradné diely:  
**[www.electrolux.com/shop](http://www.electrolux.com/shop)**

## STAROSTLIVOSŤ A SLUŽBY ZÁKAZNÍKOM

Odporúčame, aby ste používali originálne náhradné diely.

Keď budete kontaktovať servis, nezabudnite si pripraviť nasledujúce údaje.

Tieto informácie nájdete na výrobnom štítku. Model, číslo výrobku, sériové číslo.



Varovanie/upožornenie – Bezpečnostné pokyny.



Všeobecné informácie a tipy



Environmentálne informácia

Vyhradzujeme si právo na zmeny bez predchádzajúceho upozornenia.

# 1. BEZPEČNOSTNÉ POKYNY

V záujme svojej bezpečnosti a na zaistenie správneho používania si pred nainštalovaním a prvým použitím spotrebiča starostlivo prečítajte tento návod na používanie, vrátane tipov a upozornení. Je dôležité zaistiť, aby boli všetci používatelia tohto spotrebiča podrobne oboznámení s jeho obsluhou a s bezpečnostnými pokynmi. Predídete tak zbytočným chybám a úrazom. Tieto pokyny si uložte a dbajte, aby sa aj po premiestnení spotrebiča alebo jeho predaji inej osobe nachádzali pri spotrebiči, aby bol každý jeho používateľ po celú dobu životnosti spotrebiča riadne informovaný o používaní spotrebiča a bezpečnosti.

Dodržiavajte tieto bezpečnostné pokyny na ochranu zdravia, života a majetku, pretože výrobca nezodpovedá za škody spôsobené nedbalosťou.

## 1.1 Bezpečnosť detí a zraniteľných osôb

- Toto zariadenie nie je určené na použitie osobami (vrátane detí) so zníženou fyzickou, zmyslovou alebo mentálnou spôsobilosťou alebo nedostatočnými skúsenosťami či vedomosťami, ak nie je zabezpečený dohľad osobou zodpovednou za bezpečnosť alebo zodpovedná osoba nepoučila príslušnú osobu o správnom používaní spotrebiča.

Deti by mali byť pod dozorom, aby sa zabezpečilo, že sa nebudú hrať so zariadením.

- Všetky obaly odstráňte z dosahu detí. Hrozí riziko zadusenía.
- Ak spotrebič likvidujete, vyťahnite zástrčku spotrebiča z elektrickej zásuvky, odrežte pripojovací kábel (podľa možnosti čo najbližšie k spotrebiču) a demontujte dvierka, aby deti pri hre nemohol zasiahnuť elektrický prúd a aby sa nemohli zatvoriť vnútri spotrebiča.
- Ak má tento spotrebič s magnetickými tesneniami dvierok nahradiť starší spotrebič s pružinovým uzáverom (príchytkou dvierok) na dvierkach alebo na veku, pred likvidáciou starého spotrebiča poškodte zatvárací mechanizmus tak, aby bol nefunkčný. Predídete tak uviaznutiu hrajúcich sa detí v spotrebiči.

## 1.2 Všeobecné bezpečnostné pokyny



### VAROVANIE

Vetracie otvory na spotrebiči alebo v skrinke na zabudovanie musia zostať voľné.

- Spotrebič je určený na uchovávanie potravín a/alebo nápojov v bežnej domácnosti a podobných prostrediach, ako napr.:
  - kuchynky pre zamestnancov v obchodoch, kanceláriách a iných pracovných prostrediach,
  - vidiecke domy, priestory určené pre klientov v hoteloch, moteloch a iných typoch ubytovacích zariadení,
  - ubytovacie zariadenia, ktoré poskytujú raňajky.
  - zariadenia s priestormi na prípravu pokrmov a podobné nekomerčné použitie.
- Na urýchľovanie odmrazovania nepoužívajte žiadne mechanické zariadenia ani umelé prostriedky.

- Vo vnútri chladiacich spotrebičov nepoužívajte iné elektrické spotrebiče (napr. výrobníky zmrzliny), ak nie sú schválené na tento účel výrobcom.

- Nepoškodzujte chladiaci okruh.

- Chladiaci okruh spotrebiča obsahuje izobután (R600a), zemný plyn s vysokou kompatibilitou so životným prostredím, ktorý je však horľavý.

Počas prepravy a inštalácie spotrebiča dávajte pozor, aby ste nepoškodili žiadnu časť chladiaceho okruhu.

Ak sa chladiaci okruh poškodil:

- nepribližujte sa s otvoreným ohňom ani so zápalnými zdrojmi,
- dokonale vyvetrajte miestnosť, v ktorej je spotrebič umiestnený.
- Je nebezpečné upravovať technické vlastnosti alebo akokoľvek meniť tento spotrebič. Akékoľvek poškodenie pripojného kábla môže spôsobiť skrat, požiar alebo zásah elektrickým prúdom.



### VAROVANIE

Elektrické komponenty (siet'ový kábel, zástrčka, kompresor) smie vymieňať len autorizovaný servisný pracovník alebo kvalifikovaný servisný personál, aby sa predišlo nebezpečenstvu.

1. Siet'ový kábel sa nesmie predlžovať.
2. Uistite sa, že zástrčka za spotrebičom nie je stlačená ani poškodená. Prítlačená

alebo poškodená sieťová zástrčka sa môže prehriať a spôsobiť požiar.

3. Zabezpečte, aby ste mali vždy voľný prístup k zásuvke elektrickej siete.
  4. Neťahajte za napájací elektrický kábel.
  5. Ak je zásuvka elektrickej siete uvoľnená, zástrčku nezapájajte. Hrozí riziko zásahu elektrickým prúdom alebo požiaru.
  6. Spotrebič nesmiete používať, ak chýba kryt vnútorného osvetlenia (ak sa má používať kryt).
- Tento spotrebič je ťažký. Pri jeho premiestňovaní postupujte opatrne.
  - Ak máte vlhké alebo mokré ruky, z mraziaceho priestoru nič nevyberajte ani sa ničoho nedotýkajte, pretože môže dôjsť k poraneniu kože na rukách alebo k omrzlinám.
  - Zabráňte dlhodobému vystaveniu spotrebiča priamemu slnečnému svetlu.
  - Žiarovky (ak sa majú používať) použité v tomto spotrebiči sú špeciálne žiarovky určené výlučne na použitie v domácich spotrebičoch. Nie sú vhodné na osvetlenie izieb v domácnosti.

### 1.3 Každodenné používanie

- Nekladte horúce hrnce na plastové diely spotrebiča.
- V spotrebiči neskladujte horľavý plyn ani tekutinu, pretože môžu explodovať.
- Potraviny nekladte priamo k ventilačnému otvoru v zadnej stene. (Ak je spotrebič beznámrazový)
- Mrazené potraviny sa po rozmrazení nesmú znova zmrazovať.
- Balené mrazené potraviny uchovávajúte v súlade s pokynmi výrobcu mrazených potravín.
- Odporúčania výrobcu spotrebiča ohľadom uchovávania potravín sa musia striktno dodržiavať. Pozrite príslušné pokyny.
- Do mraziaceho priestoru nekladte sytené ani šumivé nápoje, pretože v nádobách vzniká tlak, ktorý môže spôsobiť ich explóziu a tá spôsobí poškodenie spotrebiča.
- Nanuky môžu spôsobiť omrzliny, ak sa konzumujú priamo po vybratí zo spotrebiča.

### 1.4 Ošetrovanie a čistenie

- Pred vykonávaním údržby spotrebič vypnite a vytiahnite jeho zástrčku zo sieťovej zásuvky.
- Pri čistení spotrebiča nepoužívajte kovové predmety.

- Na odstraňovanie námrazy zo spotrebiča nepoužívajte ostré predmety. Používajte plastovú škrabku.
- Pravidelne kontrolujte odtokový kanálik na rozmrazenú vodu z chladiaceho priestoru. Podľa potreby ho vyčistite. Ak je odtokový kanálik upchaný, voda sa bude zhromažďovať na dne spotrebiča.

### 1.5 Inštalácia



Pri elektrickom zapájaní starostlivo dodržiavajte pokyny uvedené v príslušných odsekoch.

- Spotrebič rozbaľte a skontrolujte, či nie je viditeľne poškodený. Poškodený spotrebič nezapájajte. Prípadné poškodenia okamžite nahláste na mieste, kde ste si spotrebič zakúpili. V takomto prípade si odložte obal.
- Pred zapojením spotrebiča do elektrickej siete sa odporúča počkať aspoň štyri hodiny, aby olej stiekol späť do kompresora.
- Okolo spotrebiča musí byť zabezpečené dostatočné vetranie, v opačnom prípade hrozí prehrievanie. Dostatočné vetranie zabezpečíte tak, že sa budete riadiť pokynmi na inštaláciu.
- Výrobok treba vždy podľa možnosti umiestňovať k stene, aby sa predišlo dotyku alebo zachyteniu horúcich dielov (kompresor, kondenzátor) a možným popáleninám.
- Spotrebič sa nesmie umiestňovať v blízkosti radiátorov alebo sporákov.
- Dbajte na to, aby bola sieťová zástrčka po nainštalovaní spotrebiča prístupná.
- Spotrebič pripájajte výhradne k zdroju pitnej vody (ak sa má použiť pripojenie k prívodu vody).

### 1.6 Servis

- Všetky elektrické práce pri údržbe a opravách spotrebiča musí vykonať kvalifikovaný elektrikár alebo zaškolená osoba.
- Servis tohto výrobku musí vykonávať autorizované servisné stredisko. Musia sa používať výhradne originálne náhradné dielce.

### 1.7 Ochrana životného prostredia



Chladiaci okruh ani izolačné materiály spotrebiča neobsahujú plyny, ktoré by mohli poškodiť ozónovú vrstvu. Spotrebič sa nesmie likvidovať spoločne s ko-

munálnym ani domovým odpadom. Penová izolácia obsahuje horľavé plyny; spotrebič sa musí likvidovať v súlade s platnými predpismi, ktoré vám na požiadanie poskytnú miestne orgány. Dávajte

pozor, aby sa nepoškodila chladiaca jednotka, hlavne na zadnej strane blízko výmenníka tepla. Materiály použité v tomto spotrebiči označené symbolom  sú recyklovateľné.

## 2. PRED PRVÝM POUŽITÍM

### 2.1 Čistenie spotrebiča

1. Vnútorne časti spotrebiča a príslušenstvo vyčistite teplou vodou a neutrálnym saponátom.
2. Uistite sa, že spotrebič a príslušenstvo úplne vyschli.
3. Zástrčku spotrebiča zapojte do zásuvky elektrickej siete.
4. Zapnite spotrebič a nastavte teplotu.



Na čistenie spotrebiča ani príslušenstva nepoužívajte abrazívne prostriedky, drôtenky ani rozpúšťadlá.

### 2.2 Zapnutie spotrebiča a nastavenie teploty

Otočením ovládača teploty doprava spotrebič zapnete a súčasne nastavíte teplotu.

Čísla na otočnom ovládači označujú rôzne teploty.

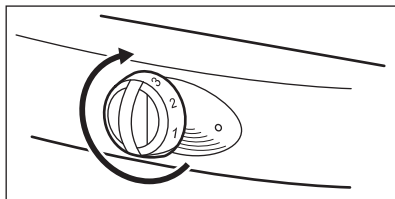

Otočením ovládača teploty na nižšie nastavenia dosiahnete minimálne chladenie.

Otočením ovládača teploty na vyššie nastavenia dosiahnete maximálne chladenie.



Odporúčame nastaviť strednú teplotu.

Nasledujúce podmienky majú vplyv na nastavenie teploty.

- Teplota v miestnosti a poloha spotrebiča.
- Frekvencia otvárania dvierok spotrebiča.
- Množstvo potravín v spotrebiči.

## 3. KAŽDODENNÉ POUŽÍVANIE

### 3.1 Zmrazovanie čerstvých potravín

Mraznička je vhodná na zmrazovanie čerstvých potravín a môžete v nej uchovávať mrazené a hlbokozmrazené jedlo.



Ak je otočný ovládač teploty nastavený do strednej polohy, nie je potrebné toto nastavenie meniť.

Ak chcete jedlo zmraziť rýchlejšie, otočte ovládač teploty na vyššiu polohu. Za týchto podmienok sa teplota v chladničke zníži na 0 °C a nižšie. Keď sa tak stane, nastavte otočný volič teploty do nižšej polohy.

### 3.2 Skladovanie mrazených potravín

Ak je mraznička nová alebo bola istý čas vypnutá, nekladajte do nej mrazené potraviny okamžite.

Otočte volič teploty do najvyššej polohy a nechajte spotrebič v činnosti aspoň 2 hodiny.



Výpadok napájania môže spôsobiť rozmrazenie mrazničky.

Ak bol výpadok napájania dlhší než je akumulačná doba, rozmrazené potraviny je potrebné hneď uvariť alebo spotrebovať. Príslušnú hodnotu nájdete v časti TECHNICKÉ ÚDAJE.

Uvarené potraviny môžete zmraziť až po ich vychladnutí.

### 3.3 Rozmrazovanie

Pred varením mrazených alebo hlboko mrazených potravín ich nechajte rozmraziť v chladničke alebo pri izbovej teplote.

Malé množstvo mrazených potravín môžete variť priamo po vybratí z mrazničky, ale predlžuje to čas varenia.



tento spotrebič sa predáva vo Francúzsku.

V súlade s predpismi platnými v tejto krajine musí byť vybavený špeciálnym zariadením (pozrite si obrázok) umiestneným v spodnom priestore chladničky na indikáciu jeho najchladnejšej zóny.

### 3.4 Sklenené police

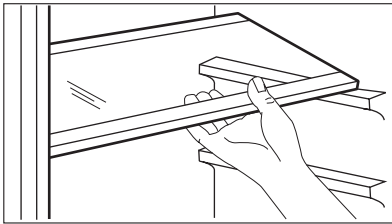

Sklenené police môžete umiestniť v rôznych výškach.

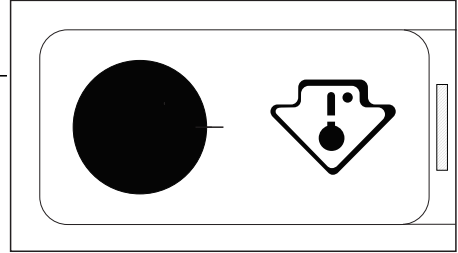

### 3.5 Umiestnenie poličiek na dverách

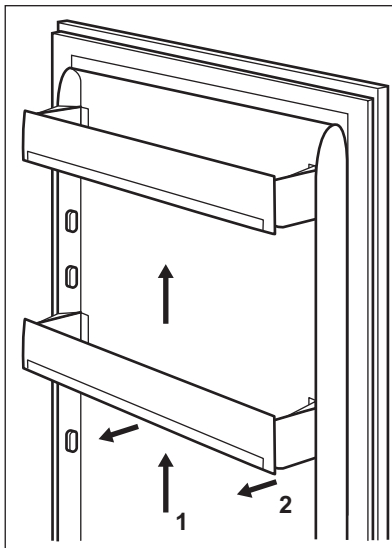

Poličky na dverách možno umiestniť v rôznej výške, aby ste mohli uložiť balenia potravín rôznych veľkostí.

Pri týchto úpravách postupujte nasledovne: poličku pomaly vyťahnite v smere šípok, až kým sa neuvolní a potom ju umiestnite do požadovanej polohy.



Nepremiestňujte spodnú poličku na dverkách, aby bola zaručená správna cirkulácia vzduchu.

## 4. TIPY A RADY

### 4.1 Úspora energie

- Dvierka chladničky alebo mrazničky neotvárajte často.
- Dvierka chladničky alebo mrazničky nenechávajú otvorené dlhšie, než je nevyhnutné.
- Ak spotrebič funguje nepretržite a v zadnej vnútornej časti je námraza, príčiny môžu byť tieto:
  - Otočný ovládač teploty je nastavený na najnižšiu teplotu.
  - Teplota v miestnosti, kde sa spotrebič nachádza, je príliš vysoká.
  - Spotrebič je plný.
 Otočte ovládač teploty na vyššiu úroveň chladenia. Spustí sa automatické odmrazovanie a zníži sa spotreba energie.

### 4.2 Chladenie

- Do chladničky nekladajte horúce jedlá. Počkajte, kým nevychladnú.
- Do chladničky nekladajte kvapaliny, ktoré sa odparujú.
- Všetky potraviny so silnou vôňou alebo pachom vkladajte uzatvorené v nádobách.
- Zabezpečte prúdenie vzduchu v okolí potravín.
- Všetky typy mäsa vkladajte v polyetylénových vrecúškach. Umiestnite ich na sklenenú policičku nad zásuvkou na zeleninu. Mäso v chladničke nenechávajú dlhšie než 2 dni.
- Na varené potraviny a studené jedlá umiestnite kryt a položte ich na jednu z poličiek.
- Ovocie a zeleninu umyte a vložte ich do zásuvky na zeleninu.
- Maslo a syry vložte do špeciálnych vzduchotesných nádob, hliníkových fólií alebo polyetylénových vrecúšok.
- Uistite sa, že fľaše s mliekom majú viečko a umiestnite ich do priehradky na fľaše na dvierkach spotrebiča.

- Banány, zemiaky, cibuľu a cesnak vkladajte do chladničky iba v obale.

### 4.3 Zmrazovanie

- Typový štítok obsahuje údaj o maximálnom množstve potravín, ktoré je mraznička schopná zmraziť za 24 hodín.
- Potraviny budú úplne zmrazené po 24 hodinách. Počas tohto obdobia do mrazničky nekladajte iné potraviny.
- Potraviny do mrazničky vkladajte v malých množstvách. Taktó sa potraviny zmrazia rýchlo a budete môcť rozmraziť len potrebné množstvo.
- Potraviny zabaľte do alobalu alebo ich vložte do polyetylénových vreciek. Dbajte na to, aby boli zabalené vzduchotesne.
- Neukladajte čerstvé potraviny k mrazeným. Predídete tým zvýšeniu teploty zmrazených potravín.
- Doba skladovania potravín s vysokým obsahom tuku je kratšia než doba skladovania potravín bez tuku alebo s nízkym obsahom tuku. Soľ dobu skladovania potravín skracuje.
- Odporúčame, aby ste na každé balenie napísali dátum zmrazenia potravín.

### 4.4 Skladovanie mrazených potravín

- Keď kúpite mrazené potraviny, vložte ich do mrazničky čo najskôr.
- Po rozmrazení mrazených potravín ich musíte uvariť čo najskôr. Už raz rozmrazené potraviny znovu nie je možné zmraziť.
- Uistite sa, že ste neprekročili dátum spotreby. Tento údaj môžete nájsť na obale príslušných potravín.

## 5. OŠETROVANIE A ČISTENIE



### POZOR

Pred údržbou odpojte zástrčku napájacieho kábla od elektrickej siete.

### 5.1 Čistenie

- Spotrebič a všetky časti príslušenstva pravidelne čistite.

- Všetky časti spotrebiča a príslušenstva čistite iba teplou vodou a neutrálnym saponátom. Uistite sa, že spotrebič a príslušenstvo úplne vyschnú.
- Pravidelne čistite tesnenie dvierok. Ak treba vymeniť poškodené tesnenie, obráťte sa na servisné stredisko.
- Keľou vyčistite mriežku kondenzátora a kompresor na zadnej stene spotrebiča. Znížite tým spotrebu energie a udržíte spotrebič v dobrom stave.



- Dajte pozor, aby ste nepotiahli, nepresunuli alebo nepoškodili rúrky ani káble.
- Dbajte na to, aby ste nespôsobili poškodenie chladiacej jednotky.
- Spotrebič nečistite abrazívnymi prostriedkami, drôtenkami, rozpúšťadlami, aromatizovanými čistiacími prostriedkami, ani voskom či leštidlom.

Po vykonaní údržby zapojte zástrčku spotrebiča do zásuvky elektrickej siete.

## 5.2 Automatické rozmrazenie chladničky

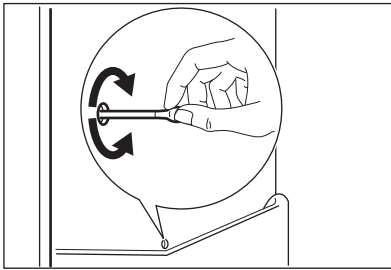

K odstráneniu námrazy dôjde automaticky, keď sa kompresor zastaví.

Voda vytečie odtokovým otvorom do nádrže na vodu, kde sa vyparí.

Nádrž na vodu sa nachádza za spotrebičom nad kompresorom.

Odtokový otvor sa nachádza v zadnej časti chladničky.

Aby ste zabránili hromadeniu vody v iných miestach chladničky, udržiavajte odtokový otvor vždy čistý. Použite čistiaci nástroj v odtokovom otvore.

## 5.3 Odmrazovanie mrazničky



Námraza sa môže nachádzať na poličkách mrazničky a okolo hornej priehradky.

Keď vrstva námrazy dosiahne hrúbku približne 3 až 5 mm, mrazničku odmrázte.



### POZOR

Na odstránenie námrazy nepoužívajte ostré kovové predmety.

Pri rozmrazovaní mrazničky nepoužívajte mechanické zariadenia.

1. Spotrebič vypnite.
2. Z mrazničky vyberte všetky potraviny. Potraviny zabaľte do novin a uložte ich pri nízkej teplote.
3. Nechajte dvierka spotrebiča otvorené, kým sa nedokončí rozmrazovanie.
4. Mrazničku vyčistite a nechajte ju úplne vyschnúť.

5. Zástrčku spotrebiča zapojte do zásuvky elektrickej siete.

6. Spotrebič zapnite.

7. Otočte volič teploty do najvyššej polohy a nechajte spotrebič v činnosti aspoň 2 či 3 hodiny pri tomto nastavení.

8. Potraviny vložte späť do mrazničky.

## 5.4 Ak ste spotrebič nepoužívali dlhšiu dobu

1. Spotrebič vypnite a vyťahnite jeho zástrčku zo zásuvky elektrickej siete.
2. Vyberte všetky potraviny.
3. Spotrebič rozmrazte.
4. Spotrebič aj s príslušenstvom poriadne vyčistite a nechajte úplne vyschnúť.
5. Dvierka nechajte otvorené, aby ste predišli nepríjemnému zápachu

## 5.5 Výmena žiarovky

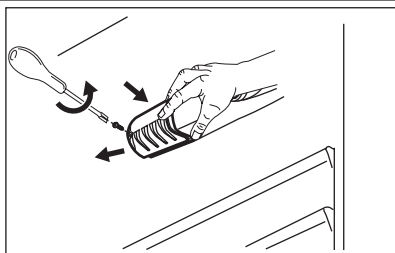

1. Zástrčku napájacieho kábla vyťahnite zo zásuvky elektrickej siete.
2. Odskrutkujte skrutku krytu osvetlenia.
3. Vyberte kryt žiarovky
4. Starú žiarovku vymeňte za novú. Používajte iba žiarovky určené pre domáce spotrebiče. Na kryte žiarovky je údaj o maximálnom príkone žiarovky.
5. Znovu namontujte kryt žiarovky.
6. Zástrčku spotrebiča zapojte do zásuvky elektrickej siete.



Žiarovka alebo halogénová žiarovka používaná v tomto spotrebiči je určená len pre domáce spotrebiče. Nepoužívajte ich na osvetlenie domácnosti.

## 6. RIEŠENIE PROBLÉMOV



### VAROVANIE

Pred kontrolou odpojte zástrčku spotrebiča zo siete.

V prípade problémov, ktoré nie sú uvedené v tabuľke, sa obráťte na servisné stredisko.

Problém	Možné riešenie
Spotrebič vydáva počas prevádzky hluk.	Niektoré zvuky sú pri prevádzke spotrebiča bežné. Pozrite si leták dodaný so spotrebičom.
Spotrebič nefunguje.	Skontrolujte, či je spotrebič zapnutý.  Uistite sa, že je zástrčka pripojená do zásuvky elektrickej siete.  Skontrolujte, či je v sieti napätie. Do rovnakej zásuvky elektrickej zapojte iný spotrebič. Opravu elektrickej zásuvky môže vykonať iba kvalifikovaný elektrikár.
Žiarovka sa nerozsvieti.	Zatvorte a otvorte dvierka, aby ste sa uistili, že žiarovka nie je v pohotovostnom režime.  Žiarovka je vypálená. Vymeňte žiarovku.
Kompresor pracuje nepretržite.	Otočte ovládač teploty na nižšiu úroveň chladenia.  Skontrolujte, či sú dvierka spotrebiča zatvorené.
	Uistite sa, že neotvárate a nezatvárate dvierka spotrebiča príčasto.
	Uistite sa, že do spotrebiča nekladáte horúce potraviny. Počkajte, kým vychladnú.



Problém	Možné riešenie
	Uistite sa, že miestnosť nie je príliš teplá.
Na zadnej stene chladničky sa zráža voda.	Toto sa bežne deje pri automatickom rozmrazovaní.
V chladničke sa zhromažďuje voda.	Uistite sa, že odtokový otvor nie je upchaný.
	Uistite sa, že potraviny alebo obaly nezabraňujú hromadeniu vody v nádrži na vodu.
Na podlahe je voda.	Voda z roztopenej námrazy nevteká do odparovacej misky nad kompresorom. Pripevnite odtokový kanálik k odparovacej miske.
Teplota v spotrebiči je príliš nízka	Otočte ovládač teploty na nižšiu úroveň chladenia.
Teplota v spotrebiči nie je dostatočne nízka.	Otočte ovládač teploty na vyššiu úroveň chladenia.
	Skontrolujte, či sú dvierka spotrebiča zatvorené.
	Uistite sa, že do spotrebiča nekladáte horúce potraviny. Počkajte, kým potraviny vychladnú.
	Skontrolujte, či spotrebič nie je preplnený.
Teplota v chladničke nie je dostatočne nízka.	Uistite sa, že nič nebráni cirkulácii studeného vzduchu.
Príliš veľa námrazy.	Uistite sa, že sú potraviny zabalené do špeciálnych nádob alebo obalov.
	Skontrolujte, či sú dvierka spotrebiča zatvorené.
	Otočte ovládač teploty na nižšiu úroveň.

## 7. TECHNICKÉ INFORMÁCIE

### 7.1 Bežné zvuky

Počas bežnej prevádzky spotrebič vydáva zvuky (kompresor, chladiaci okruh).

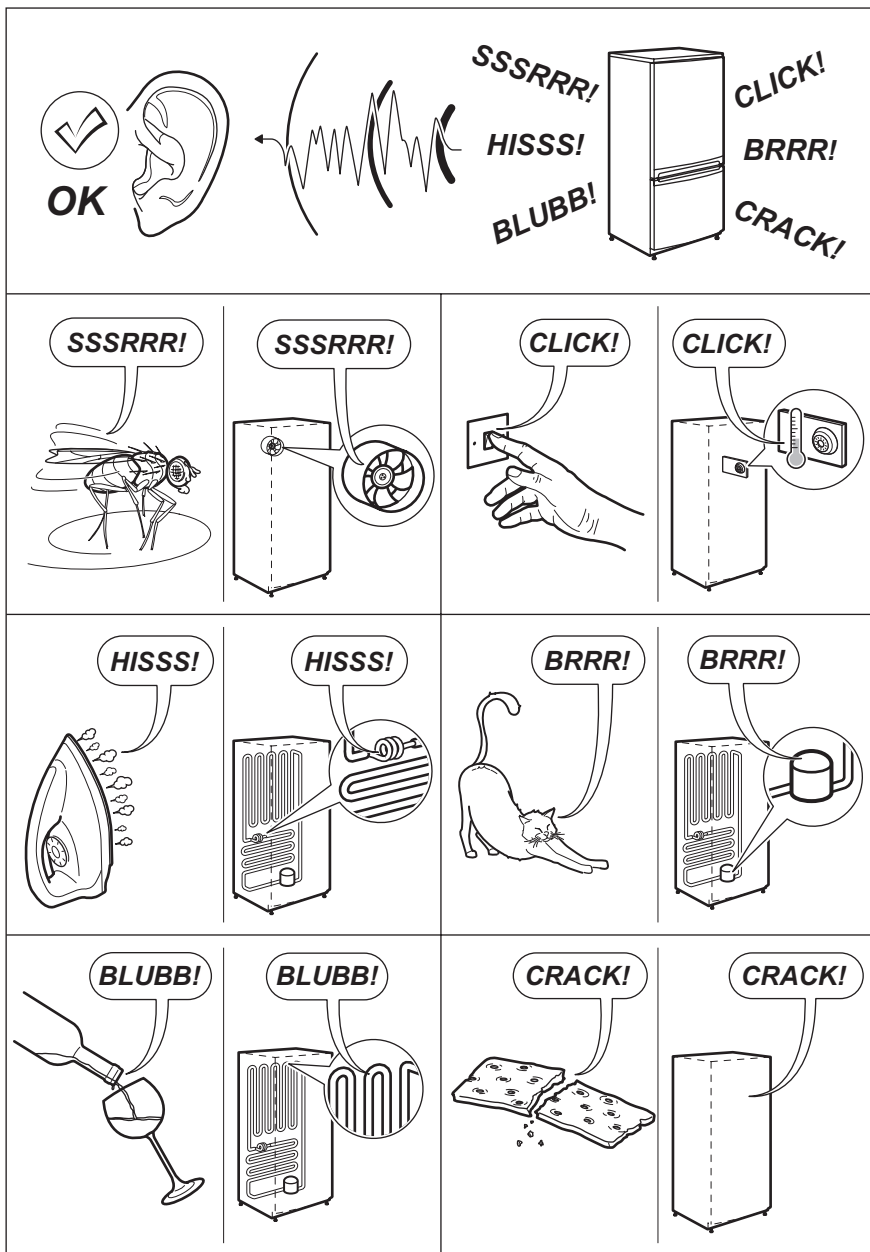

## 7.2 Výber miesta

Tento spotrebič môžete nainštalovať do suchého a dobre vetraného interiéru, kde teplota prostredia zodpovedá klimatickej triede uvedenej na typovom štítku spotrebiča:

Klimatická trieda	Teplota prostredia
SN	+10 °C až +32 °C
N	+16 °C až +32 °C
ST	+16 °C až +38 °C
T	+16 °C až +43 °C

Pri niektorých typoch modelov pri prevádzke mimo tohto rozsahu môže dôjsť k určitým problémom s funkčnosťou. Správnu prevádzku možno zaručiť len v rámci uvedeného teplotného rozsahu. Ak máte akékoľvek pochybnosti týkajúce sa miesta nainštalovania spotrebiča, obráťte sa na predajcu, na náš zákaznícky servis alebo na najbližšie servisné stredisko.

### 7.3 Technické údaje

Rozmery	Výška	1590 mm
	Šírka	545 mm
	Hĺbka	604 mm
Akumulačná doba		20 h
Napätie		230 V
Frekvencia		50 Hz

Ďalšie informácie nájdete na typovom štítku a štítku s informáciami o spotrebe energie.

## 8. OCHRANA ŽIVOTNÉHO PROSTREDIA

Materiály označené symbolom  odovzdajte na recykláciu. Obal hodte do príslušných kontajnerov na recykláciu. Chráňte životné prostredie a zdravie ľudí a recyklujte odpad z elektrických a elektronických

spotrebičov. Nelikvidujte spotrebiče označené symbolom  spolu s odpadom z domácnosti. Výrobok odovzdajte v miestnom recyklačnom zariadení alebo sa obráťte na obecný alebo mestský úrad.

## VSEBINA

1. VARNOSTNA NAVODILA .....	37
2. PRED PRVO UPORABO .....	39
3. VSAKODNEVNA UPORABA .....	39
4. NAMIGI IN NASVETI .....	40
5. VZDRŽEVANJE IN ČIŠČENJE .....	41
6. ODPRAVLJANJE TEŽAV .....	43
7. TEHNIČNE INFORMACIJE .....	44

## MISLIMO NA VAS

Zahvaljujemo se vam za nakup Electroluxove naprave. Izbrali ste izdelek, ki vključuje desetletja profesionalnih izkušenj in izboljšav. Inovativen in eleganten je bil zasnovan z mislijo na vas. Kadarkoli ga boste uporabili, ste lahko prepričani v zagotovitev odličnih rezultatov.

Dobrodošli pri Electroluxu.

**Obiščite našo spletno stran za:**



nasvete glede uporabe, brošure, odpravljanje motenj, servisne informacije:  
**[www.electrolux.com](http://www.electrolux.com)**



registrirajte vaš izdelek za boljši servis:  
**[www.RegisterElectrolux.com](http://www.RegisterElectrolux.com)**



kupite dodatke, potrošni material in originalne nadomestne dele za vaš aparat:  
**[www.electrolux.com/shop](http://www.electrolux.com/shop)**

## POMOČ STRANKAM IN SERVIS

Priporočamo uporabo originalnih nadomestnih delov.

Ko kličete servis, imejte pri roki naslednje podatke.

Podatke najdete na ploščici s tehničnimi podatki. Model, PNC, serijska številka.



Opozorilo / Pozor - varnostne informacije.



Splošne informacije in nasveti



Okoljske informacije

Pridržujemo si pravico do sprememb.

# 1. VARNOSTNA NAVODILA

Pred namestitvijo in prvo uporabo naprave natančno preberite navodila za uporabo, vključno z nasveti in opozorili. S tem zagotovite varno in pravilno uporabo. Da bi se izognili nepotrebnim napakam in nesrečam, poskrbite, da bodo vsi uporabniki naprave podrobno seznanjeni z njenim delovanjem in varnostnimi funkcijami. Navodila shranite in poskrbite, da ob selitvi ali prodaji ostanejo z napravo. Tako zagotovite, da so vsi kasnejši uporabniki ustrezno seznanjeni z načinom uporabe in varnim delovanjem. Zaradi osebne varnosti in varnosti lastnine upoštevajte varnostna navodila teh navodil za uporabo, ker proizvajalec ne prevzema odgovornosti za poškodbe ali škodo, nastalo zaradi neupoštevanja.

## 1.1 Varnost otrok in ranljivih oseb

- Naprave naj ne uporabljajo osebe (vključno z otroki) z zmanjšanimi telesnimi, čutnimi ali razumskimi sposobnostmi ali s pomanjkanjem izkušenj ter znanja, razen če je oseba, ki je odgovorna za njihovo varnost, zagotovila nadzor oz. jih natančno seznanila z uporabo naprave.

Zagotovite ustrezen nadzor otrok in preprečite igranje z napravo.

- Embalažo hranite zunaj dosega otrok. Obstaja nevarnost zadušitve.
- Če odstranjujete napravo, iztaknite vtič iz vtičnice, prerežite priključni kabel (čim bližje napravi) in odstranite vrata, da otroci med igro ne bodo izpostavljeni električnemu udaru ali da se ne bodo zaprli v napravo.
- Če nameravate s to napravo z magnetnimi tesnili vrat zamenjati starejšo napravo z vzmetnim zaklepom (zapahom) na vratih ali pokrovu, vzmetni zaklep onemogočite, preden zavrzete staro napravo. Tako ne bo predstavljala smrtno nevarnosti za otoka.

## 1.2 Splošna varnostna navodila



### OPOZORILO!

Prezračevalne odprtine na ohišju naprave ali vgradni konstrukciji naj ne bodo ovirane.

- Naprava je namenjena hrambi hrane in/ali pijače v običajnem gospodinjstvu in podobni vrsti uporabe, npr.:

- kuhinjah za zaposlene v trgovinah, pisarnah in drugih delovnih okoljih,
- kmečkih hišah in s strani gostov v hotelih, motelih in drugih stanovanjskih okoljih,
- kjer nudijo prenočišča z zajtrkom,
- cateringu in podobni ponudbi na debelo.
- Za pospeševanje odtaljevanja ne uporabljajte mehanske naprave ali umetnih sredstev.
- V hladilnih napravah ne uporabljajte drugih električnih naprav (kot so aparati za sladoled), razen če jih za ta namen odobri proizvajalec.
- Ne poškodujte hladilnega krogotoka.
- Znotraj hladilnega krogotoka naprave se nahaja hladilno sredstvo izobutan (R600a), zemeljski plin z visoko stopnjo okoljske neoporečnosti, ki pa je vseeno vnetljiv.

Pazite, da se med prevozom in nameščanjem naprave ne poškodujejo sestavni deli hladilnega krogotoka.

Če se hladilni krogotok poškoduje, naredite naslednje:

- izogibajte se odprtemu ognju in virom vžiga,
- temeljito prezračite prostor, kjer stoji naprava.
- Vsakršno spreminjanje lastnosti izdelka ali samega izdelka je nevarno. Poškodbe kabla lahko povzročijo kratek stik, požar in/ali električni udar.



### OPOZORILO!

Da se izognete nevarnosti, mora vse električne dele (električni kabel, vtič, kompresor) zamenjati pooblaščen zastopnik ali usposobljeno servisno osebo.

1. Električnega kabla ni dovoljeno podaljševati.
2. Pazite, da z zadnjim delom naprave ne stisnete ali poškodujete vtiča. Stisnjen ali poškodovan vtič se lahko pregreje in povzroči požar.
3. Poskrbite, da boste imeli dostop do električnega vtiča naprave.
4. Ne vlecite električnega priključnega kabla.
5. Če je vtičnica za električni vtič zrahljana, vanjo ne vtikajte vtiča. Lahko pride do električnega udara ali požara.

6. Naprave ne smete uporabljati brez nameščenega pokrova žarnice (če je predviden) za notranjo osvetlitev.
- Naprava je težka. Bodite previdni, ko jo premikate.
  - Ne odstranjajte in ne dotikajte se predmetov v predalih zamrzovalnika, če imate mokre/vlažne roke, ker lahko pride do odrgnin ali ozeblin na koži.
  - Naprava ne sme biti dlje časa izpostavljena neposredni sončni svetlobi.
  - Žarnice (če so predvidene) v tej napravi so posebne vrste, namenjene le uporabi v gospodinjskih aparatih. Niso primerne za osvetlitev prostora.

### 1.3 Vsakodnevna uporaba

- Na plastične dele v napravi ne postavljajte vrče posode.
- V napravi ne shranjujte vnetljivega plina in tekočine, ker lahko eksplodirata.
- Živil ne postavljajte neposredno ob izstopno odprtino za zrak na zadnji steni. (Če ima naprava funkcijo samodejnega odtaljevanja)
- Odtajane zamrznjene hrane ne smete ponovno zamrzniti.
- Predpakirana zamrznjena živila shranjujte skladno z navodili proizvajalca zamrznjenih živil.
- Strogo je treba upoštevati priporočila za shranjevanje proizvajalca naprave. Oglejte si ustrezna navodila.
- V zamrzovalnik ne nalagajte gazirane pijače, ker ustvarja pritisk na vsebnik, ki ga lahko raznese ter posledično poškoduje napravo.
- Sladoledne lučke lahko povzročijo ozeblino, če jih zaužijete neposredno iz zamrzovalnika.

### 1.4 Vzdrževanje in čiščenje

- Pred vzdrževanjem izklopite napravo in iztaknite vtič iz vtičnice.
- Naprave ne čistite s kovinskimi predmeti.
- Za odstranjevanje ivja iz naprave ne uporabljajte ostrih predmetov. Uporabite plastično strgalo.
- Redno preverjajte odvod za odtajano vodo v hladilniku. Odvod po potrebi očistite. Če je odvod zamašen, se bo voda nabirala na dnu naprave.

## 1.5 Namestitve



Pri priključevanju elektrike skrbno upoštevajte navodila, podana v ustreznih odstavkih.

- Razpakirajte napravo in preverite, ali je morda poškodovana. Poškodovane naprave ne priključujte. Morebitne poškodbe takoj sporočite prodajalcu. V tem primeru ohranite embalažo.
- Pred priključitvijo naprave je priporočljivo počakati vsaj štiri ure, da olje steče nazaj v kompresor.
- Poskrbeti morate za zadostno kroženje zraka okoli naprave, ker se v nasprotnem primeru lahko pregreje. Če želite doseči ustrezno zračenje, upoštevajte navodila, ki so pomembna za namestitve.
- Če je možno, naj bo hrbtna stran izdelka ob steni, da ne bi zadeli ob vroče dele ali se ujeli vanje (kompresor, kondenzator) in bi na ta način preprečili morebitne opekline.
- Naprava ne sme stati v bližini radiatorjev ali štedilnikov.
- Poskrbite, da bo vtič dosegljiv tudi po namestitvi naprave.
- Priključite le na vodovodni sistem s pitno vodo (Če je predvidena vodovodna napeljava).

## 1.6 Servis

- Vsa električna dela, potrebna za servisiranje naprave, mora izvesti usposobljen električar ali strokovno usposobljena oseba.
- Izdelek lahko servisira le pooblaščen serviser, ki mora uporabljati samo originalne nadomestne dele.

## 1.7 Varstvo okolja



Ta naprava ne vsebuje plinov, ki bi škodovali ozonskemu plašču, ne v hladilnem krogotoku ne v izolacijskem materialu. Naprave ni dovoljeno odstranjevati skupaj z mestnimi odpadki in smetmi. Izolacijska pena vsebuje vnetljive pline: napravo morate odstraniti v skladu z veljavnimi predpisi, ki so na voljo pri krajevnih oblasteh. Preprečite poškodbe hladilne enote, še posebej na hrbtni strani ob kondenzatorju. V tej napravi uporabljene materiale, označene s simbolom , se lahko reciklira.

## 2. PRED PRVO UPORABO

### 2.1 Čiščenje naprave

1. Notranje dele naprave in vso dodatno opremo očistite s toplo vodo in nevtralnimi čistilnimi sredstvi.
2. Naprava in dodatna oprema morata biti povsem suhi.
3. Vtaknite vtič v vtičnico.
4. Vključite napravo in nastavite temperaturo.



Za čiščenje naprave in dodatne opreme ne uporabljajte abrazivnih čistil, grobih gobic ali topil.

### 2.2 Vključitev naprave in nastavitve temperature

Obrnite gumb za nastavitve temperature v smeri urinega kazalca, da vključite napravo, in sočasno za nastavitve temperature.

Številke na gumbu se nanašajo na različne temperature hlajenja.

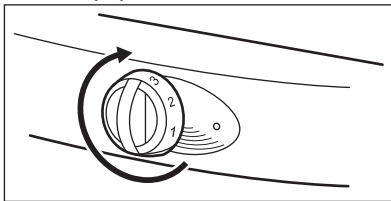

Obrnite gumb za nastavitve temperature na nižje nastavitve, da dosežete najnižjo temperaturo hlajenja.

Obrnite gumb za nastavitve temperature na višje nastavitve, da dosežete najvišjo temperaturo hlajenja.



Priporočamo, da nastavite srednjo temperaturo hlajenja.

Naslednji pogoji lahko vplivajo na nastavitve temperature.

- Sobna temperatura in mesto namestitve naprave.
- Pogostost odpiranja vrat naprave.
- Količina živil v napravi.

## 3. VSAKODNEVNA UPORABA

### 3.1 Zamrzovanje svežih živil

Zamrzovalnik je primeren za zamrzovanje svežih živil in shranjevanje zamrznjenih in globoko zamrznjenih živil.



Če je gumb za nastavitve temperature nastavljen na srednji položaj, nastavitve ni treba spreminjati.

Če želite živila zamrzniti hitreje, gumb za nastavitve temperature nastavite na višji položaj. V tem primeru lahko temperatura hladilnika pade na 0 °C in nižje. Če pride do tega, gumb za nastavitve temperature nastavite na nižji položaj.

### 3.2 Shranjevanje zamrznjenih živil

Če je naprava nova ali je bila nekaj časa izklopljena, ne postavljajte zamrznjenih živil neposredno v zamrzovalnik.

Gumb za nastavitve temperature nastavite na najvišji položaj in pustite, da naprava deluje najmanj dve uri.



Izpad električne napetosti lahko povzroči oddaljevanje zamrzovalnika.

Če je bilo napajanje izklopljeno dalj časa, kot je vrednost za »Čas naraščanja temperature«, morate odtajana živila uporabiti ali skuhati takoj. Za vrednost si oglejte »TEHNIČNE INFORMACIJE«. Skuhana živila lahko zamrznete, ko se ohladijo.

### 3.3 Odmrzovanje

Zamrznjena ali globoko zamrznjena živila pred kuhanjem odtajajte v hladilniku ali na sobni temperaturi.

Majhne količine živil je mogoče kuhati neposredno iz zamrzovalnika, a to podaljša čas kuhanja.



Ta naprava je na prodaj v Franciji. V skladu s predpisi, ki veljajo v tej državi, mora vključevati posebno napravo (glej sliko), nameščeno v spodnjem predalu hladilnika, za prikaz najhladnejšega predela v njem.

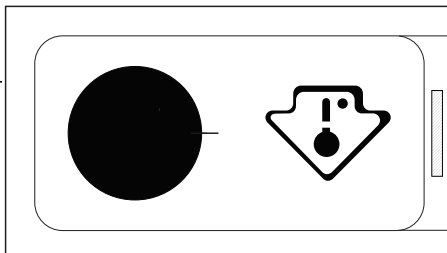

### 3.4 Steklene police

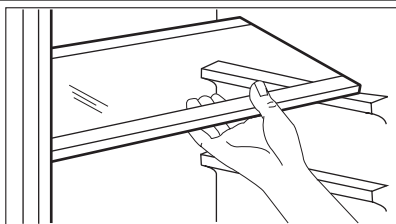

Steklene police lahko namestite na različne višine.

### 3.5 Nameščanje vratnih polic

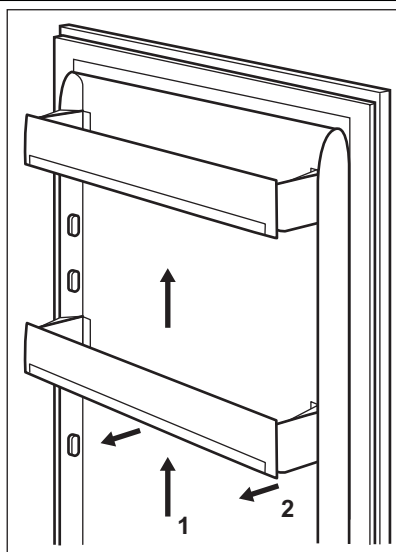

Da bi lahko shranili zavitke hrane različnih velikosti, so lahko vratne police nameščene na različnih višinah.

Za spreminjanje višine nadaljujte na naslednji način:  
postopoma vlecite police v smeri puščic, dokler jih ne odstranite, nato pa jih poljubno namestite.



Ne premikajte spodnje vratne police, da zagotovite pravo kroženje zraka.

## 4. NAMIGI IN NASVETI

### 4.1 Varčevanje z energijo

- Vrat hladilnika ali zamrzovalnika ne odpirajte pogosto.

- Vrat hladilnika ali zamrzovalnika ne puščajte odprtih dlje, kot je potrebno.



- Če naprava deluje neprekinjeno in se na notranjem hrbtnem delu nabira ivje, je lahko vzrok za to:
  - Gumb za nastavitev temperature je nastavljen na najnižji položaj.
  - V prostoru, kjer stoji naprava, je prevročje.
  - Naprava je polna.
 Gumb za nastavitev temperature nastavite na višji položaj. Samodejno odtaljevanje se začne, poraba energije pa se zmanjša.

## 4.2 Hlajenje

- Ne postavljajte vročih živil v hladilnik. Počakajte, da se ohladijo.
- V hladilnik ne postavljajte tekočin, ki izhlapevajo.
- Vsa živila močnega okusa ali vonja pospravite v posode.
- Poskrbite za kroženje zraka okrog živil.
- Vse vrste mesa dajte v polietilenske vrečke. Položite jih na stekleno polico nad predalom za zelenjavo. Mesa ne hranite v hladilniku več kot dva dni.
- Kuhana živila in hladne jedi pokrijte s pokrovom ter jih položite na eno izmed polic.
- Sadje in zelenjavo operite in ju položite v predal za zelenjavo.
- Maslo in sire položite v posebne neprepustne posode, zavijte v aluminijasto folijo ali polietilenske vrečke.
- Poskrbite, da bodo steklenice mleka zaprte s pokrovciki in postavljene na polico za steklenice na vratih naprave.
- Banan, krompirja, čebule in česna ne hranite v hladilniku brez embalaže.

## 4.3 Zamrzovanje

- Na ploščici za tehnične navedbe so navedeni podatki o največji količini živil, ki jih lahko zamrzovalnik zamrzne v 24 urah.
- Zamrzovanje živil je končano v 24 urah. V tem času v zamrzovalnik ne postavljajte drugih živil.
- Živila dajte v zamrzovalnik v majhnih količinah. Na ta način lahko hitro zamrznete živila in odtajate le zeleno količino.
- Živila zavijte v aluminijasto folijo ali položite v polietilenske vrečke. Prepričajte se, da je zavitek nepredušno zaprt.
- Ne mešajte svežih in zamrznjenih živil. Na ta način preprečite povišanje temperature zamrznjenih živil.
- Čas shranjevanja za mastna živila je krajši kot za nemastna živila ali živila z nizko vsebnostjo maščob. Sol skrajša čas shranjevanja živil.
- Priporočamo, da na vsak zavitek napišete datum zamrznitve živil.

## 4.4 Shranjevanje zamrznjenih živil

- Ko kupite zamrznjena živila, poskrbite, da jih boste shranili v zamrzovalnik v zelo kratkem času.
- Ko odtajate zamrznjena živila, jih morate pripraviti v zelo kratkem času. Že enkrat zamrznjenih živil ne smete ponovno zamrzniti.
- Pazite, da ne preteče rok uporabe. Informacije se nahajajo na embalaži živila.

# 5. VZDRŽEVANJE IN ČIŠČENJE



### PREVIDNOST!

Pred vzdrževalnimi deli iztaknite vtič iz omrežne vtičnice.

## 5.1 Čiščenje

- Napravo in dodatno opremo redno čistite.
- Vse dele naprave in vso dodatno opremo očistite le s toplo vodo in nevtralnimi čistilnimi sredstvom. Naprava in dodatna oprema morata biti povsem suhi.

- Redno čistite tesnilo vrat. Za zamenjavo poškodovanega tesnila stopite v stik s servisom.
- Mrežo kondenzatorja in kompresor, ki se nahajata na zadnji strani naprave, očistite s krtačko. Na ta način zmanjšate porabo energije in ohranite napravo v dobrem stanju.



- Pazite, da ne vlečete, premikate ali poškodujete cevi ali kablov.
- Pazite, da ne poškodujete hladilne enote.
- Naprave ne čistite z abrazivnimi čistili, grobimi gobicami, topili, odišavljenimi čistilnimi sredstvi ali voski za loščenje.

Po vzdrževalnih delih vtaknite vtič v vtičnico.

## 5.2 Samodejno odtaljevanje hladilnika

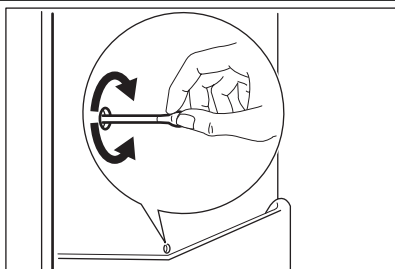

Ivje se samodejno odtaja, ko se kompresor med delovanjem zaustavi.

Voda odteče skozi odprtino za odtakanje in se zbira v posodi za vodo, kjer izpari.

Posoda za vodo se nahaja za napravo nad kompresorjem.

Odprtina za odtakanje je v hladilniku na zadnji strani.

Da se voda ne bi zbirala v drugih delih hladilnika, poskrbite, da bo odprtina za odtakanje vedno čista. Uporabite pripomoček za čiščenje, ki je v odprtini za odtakanje.

## 5.3 Odtaljevanje zamrzovalnika



Na policah zamrzovalnika in okoli zgornjega predala se lahko nabere ivje. Zamrzovalnik odtajajte, ko plast ivja doseže debelino 3 ali 5 mm.



### PREVIDNOST!

Za odstranjevanje ivja ne uporabljajte ostrih kovinskih pripomočkov.

Za odtaljevanje zamrzovalnika ne uporabljajte mehanskih priprav.

1. Izklopite napravo.
2. Iz zamrzovalnika odstranite vsa živila. Živila zavijte v časopisni papir in jih hranite na hladnem.
3. Vrata naprave naj ostanejo odprta do konca odtaljevanja.
4. Zamrzovalnik očistite in povsem posušite.

5. Vtaknite vtič v vtičnico.

6. Vključite napravo.

7. Gumb za nastavitev temperature nastavite na najvišji položaj in pustite, da naprava deluje dve ali tri ure pri tej nastavitvi.

8. Živila zložite nazaj v zamrzovalnik.

## 5.4 Pri daljšem obdobju neuporabe naprave

1. Izklopite napravo in iztaknite vtič iz vtičnice.
2. Odstranite vsa živila.
3. Odtajajte napravo.
4. Povsem očistite in osušite napravo ter vso dodatno opremo.
5. Vrata pustite odprta, da preprečite nastanek neprijetnih vonjav.

## 5.5 Zamenjava žarnice

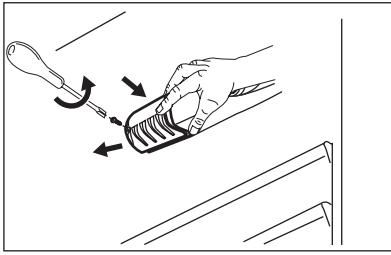

1. Iztaknite vtič iz omrežne vtičnice.
2. Odstranite vijak pokrova žarnice.
3. Odstranite pokrov žarnice.
4. Zamenjajte staro žarnico z novo. Uporabljajte le žarnice za gospodinjske aparate. Najvišja moč je prikazana na pokrovu žarnice.
5. Ponovno namestite pokrov žarnice.
6. Vtaknite vtič v vtičnico.



Žarnica ali halogenska žarnica, uporabljena za to napravo, je prilagojena le gospodinjskim aparatom. Ne uporabljajte je za hišno razsvetljavo.

## 6. ODPRAVLJANJE TEŽAV



### OPOZORILO!

Pred preverjanjem iztaknite vtič iz vtičnice.

Za težave, ki niso navedene v razpredelnici, se obrnite na servis.

Težava	Možna rešitev
Naprava med delovanjem povzroča hrup.	Nekateri zvoki so med delovanjem naprave običajni. Oglejte si napravi priložen list.
Naprava ne deluje.	Prepričajte se, da je naprava vklopljena. Poskrbite, da bo vtič vtaknjen v vtičnico.
	Preverite, ali je pod napetostjo. V isto omrežno vtičnico vključite drugo napravo. Za popravilo vtičnice se obrnite na usposobljenega električarja.
Luč ne zasveti.	Zaprte in odprite vrata, da se prepričate, da luč ni v stanju pripravljenosti. Luč je okvarjena. Zamenjajte žarnico.
Kompresor deluje neprekinjeno.	Gumb za nastavitev temperature nastavite na nižji položaj. Prepričajte se, da so vrata naprave zaprta. Poskrbite, da vrat naprave ne boste odprli in zaprli prevečkrat.
	V napravo ne postavljajte vročih živil. Počakajte, da se ohladijo. Sobna temperatura ne sme biti previsoka.
Voda se nabira na zadnji steni hladilnika.	To je običajno med samodejnim odtaljevanjem.

Težava	Možna rešitev
Voda se nabira v hladilniku.	Prepričajte se, da odprtina za odtekanje ni zamašena.
	Poskrbite, da živila in embalaža ne preprečujejo zbiranja vode v posodi za vodo.
Na tleh je voda.	Odvod odtajane vode ni speljan v izparilni pladenj nad kompresorjem. Odvod odtajane vode namestite na izparilni pladenj.
Temperatura v napravi je prenizka.	Gumb za nastavitev temperature nastavite na nižji položaj.
V napravi ni dovolj hladno.	Gumb za nastavitev temperature nastavite na višji položaj.
	Prepričajte se, da so vrata naprave zaprta.
	V napravo ne postavljajte vročih živil. Počakajte, da se ohladijo.
	Prepričajte se, da naprava ni preveč napolnjena.
V hladilniku ni dovolj hladno.	Poskrbite za kroženje hladnega zraka.
Nabralo se je preveč ivja.	Poskrbite, da bodo živila zaprta v posebne posode ali embalažo.
	Prepričajte se, da so vrata naprave zaprta.
	Gumb za nastavitev temperature nastavite na nižji položaj.

## 7. TEHNIČNE INFORMACIJE

### 7.1 Običajni zvoki

Med običajnim delovanjem se pojavijo nekateri zvoki (kompresor, kroženje hladilnega sredstva).

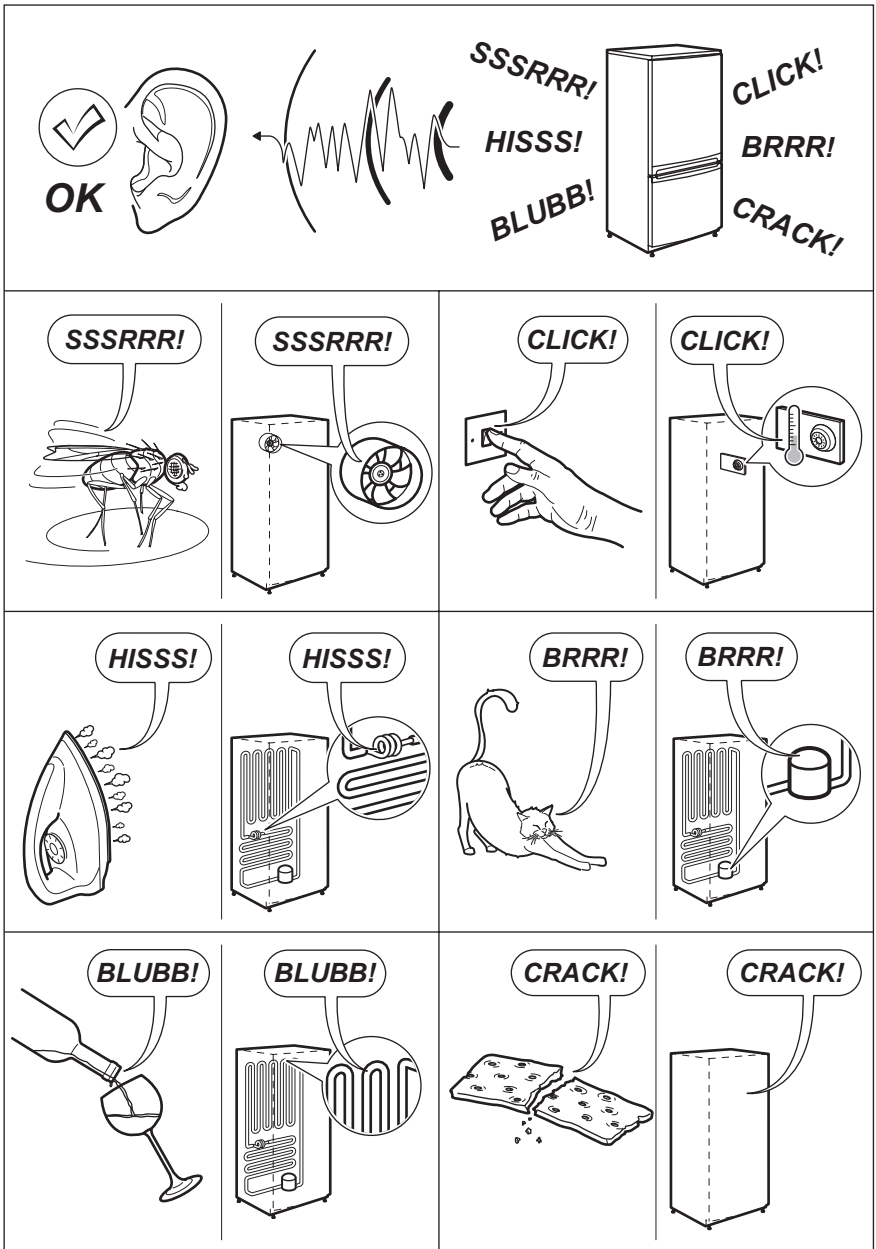

## 7.2 Postavitev

To napravo lahko namestite v suhem, dobro pre-  
zračevanem prostoru s temperaturo, ki ustreza  
klimatskemu razredu s ploščice za tehnične na-  
vedbe naprave:

Klimatski razred	Temperatura okolja
SN	+10 °C do + 32 °C
N	+16 °C do + 32 °C
ST	+16 °C do + 38 °C
T	+16 °C do + 43 °C

Pri nekaterih modelih lahko zunaj tega območja pride do težav v delovanju. Pravilno delovanje je lahko zagotovljeno samo znotraj določenega temperaturnega območja. Če ste v dvomih glede mesta namestitve naprave, se obrnite na prodajalca, našo službo za pomoč strankam ali najbližji servisni center.

### 7.3 Tehnični podatki

Mere	Višina	1590 mm
	Širina	545 mm
	Globina	604 mm
Čas naraščanja temperature		20 h
Napetost		230 V
Frekvenca		50 Hz

Za dodatne informacije si oglejte ploščico za tehnične navedbe in energijsko nalepko.

## 8. SKRB ZA VARSTVO OKOLJA

Reciklirajte materiale, ki jih označuje simbol .

Embalažo odložite v ustrezne zabojnike za reciklažo.

Pomagajte zaščititi okolje in zdravje ljudi ter reciklirati odpadke električnih in elektronskih

naprav. Naprav, označenih s simbolom , ne odstranjujte z gospodinjstvi odpadki. Izdelek vrnite na krajevno zbirališče za recikliranje ali se obrnite na občinski urad.



[www.electrolux.com/shop](http://www.electrolux.com/shop)



212000503-A-442013