



FIELDMANN[®]
Home & Garden Performance



FZN 4101-A
FZN 4102-AT

English.....	1 – 17
Čeština.....	18 – 31
Slovenčina.....	32 – 45
Magyarul.....	46 – 59
Polski.....	60 – 73
Русский.....	74 – 87
Lietuvių.....	88 – 101

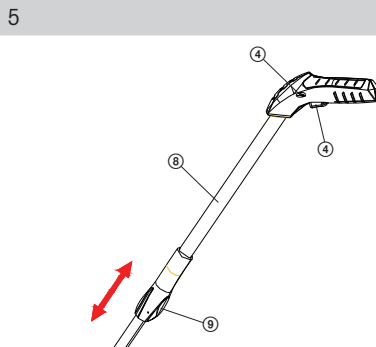
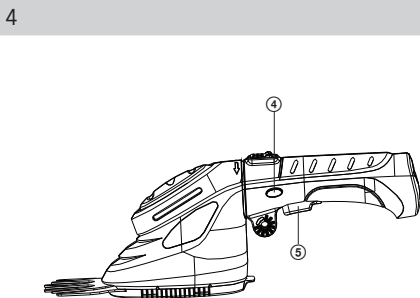
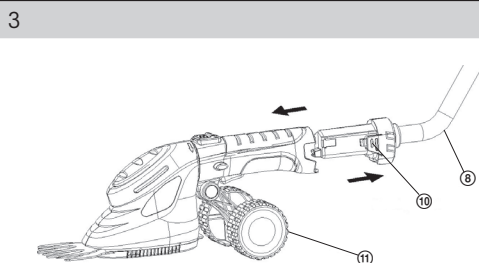
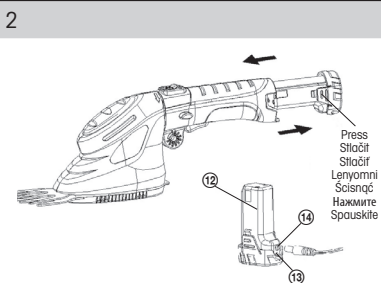
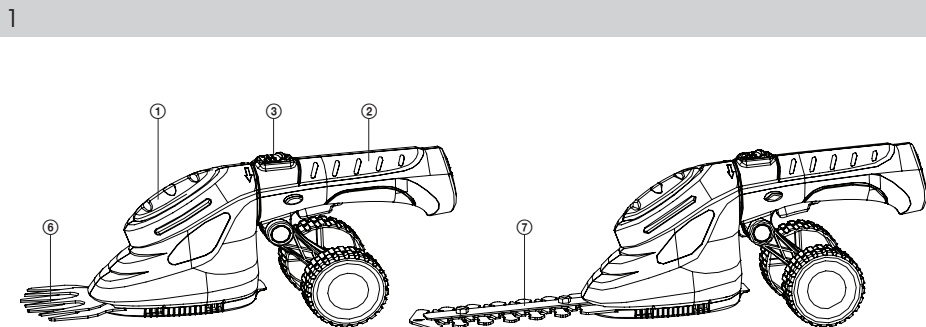

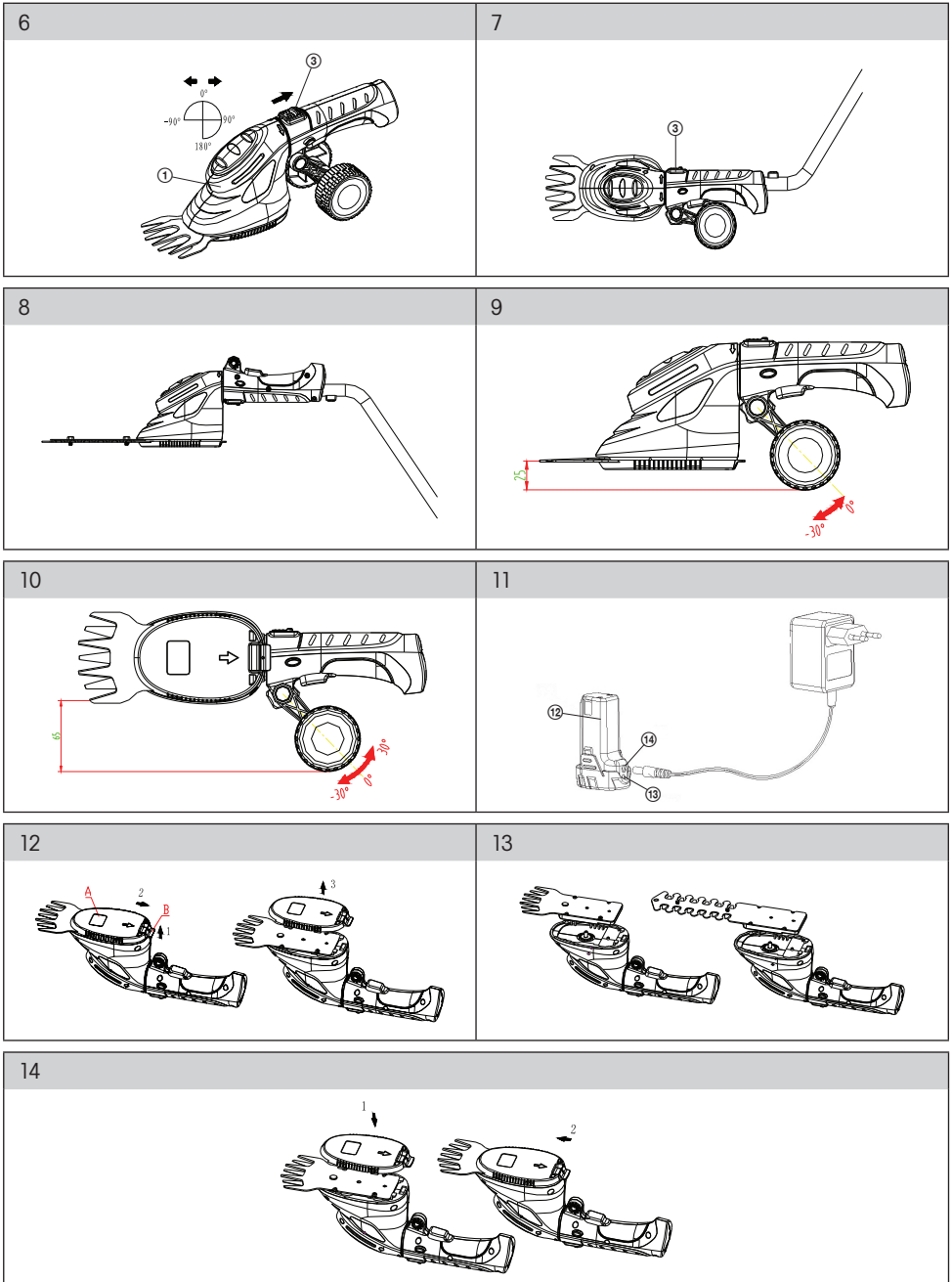

Akumulátorové nožnice na trávu a živé ploty

NÁVOD NA OBSLUHU

Ďakujeme vám, že ste si kúpili tieto akumulátorové nožnice na zastrihávanie okrajov trávnikov a tvarovanie okrasných kríkov. Než ich začnete používať, prečítajte si, prosím, pozorne tento návod na obsluhu a uschovajte ho pre prípad ďalšieho použitia.

OBSAH

	OBRAZOVÁ PRÍLOHA	1
1.	VŠEOBECNÉ BEZPEČNOSTNÉ PREDPISY	33
	Dôležité bezpečnostné upozornenia	
	Obal	
	Návod na použitie	
2.	VYSVETLENIE K ŠTÍTKOM S POKYNNI NA STROJI.....	34
3.	POPIS STROJA A OBSAH DODÁVKY	35
	Popis stroja	
	Obsah dodávky	
4.	MONTÁŽ STROJA	35
	Nasadenie a odobratie zostavy koliesok	
	Montáž a demontáž teleskopickej tyče	
5.	UVEDENIE DO PREVÁDZKY	36
	Obsluha náradia	
	Práca bez teleskopickej tyče	
	Práca s teleskopickou tyčou	
	Funkcia otočnej hlavy	
	Nabíjanie stroja	
	Zapnutie stroja	
	Výmena nožov	
	Dôležité bezpečnostné pokyny pre nabíjačky	
	Dôležité bezpečnostné pokyny pre batérie	
6.	POKYNY NA SPRÁVNE POUŽITIE	40
7.	POKYNY NA POUŽITIE.....	40
	Obsluha	
	Účel použitia	
	Pokyny na používanie	
	Elektrická bezpečnosť	
8.	ÚDRŽBA A USKLADNENIE	42
	Údržba	
	Uskladnenie	
9.	TECHNICKÉ ÚDAJE.....	43
10.	LIKVIDÁCIA	44

1. VŠEOBECNÉ BEZPEČNOSTNÉ PREDPISY

Dôležité bezpečnostné upozornenia

- ✿ Výrobok opatrne vybaľte a dajte pozor, aby ste nevyhodili žiadnu časť obalového materiálu, skôr než nájdete všetky súčasti výrobku.
- ✿ Stroj uchovávajte na suchom mieste mimo dosahu detí.
- ✿ Čítajte všetky upozornenia a pokyny. Zanedbanie pri dodržiavaní varovných upozornení a pokynov môže mať za následok úraz elektrickým prúdom, požiar a/alebo ťažké poranenia.

Obal

Výrobok je umiestnený v obale brániacom poškodeniam pri transporte. Tento obal je surovinou a je preto možné ho odovzdať na recykláciu.

Návod na použitie

Než začnete so strojom pracovať, prečítajte si nasledujúce bezpečnostné predpisy a pokyny na používanie. Oboznámte sa s obslužnými prvkami a správnym používaním zariadenia. Návod dôkladne uschovajte pre prípad neskoršej potreby.

 **Poznámka:** Ak odovzdávate stroj ďalším osobám, odovzdajte ho spoločne s návodom. Dodržiavanie priloženého návodu na obsluhu je predpokladom riadneho použitia stroja. Návod na obsluhu obsahuje tiež pokyny na obsluhu, údržbu a opravy.

Výrobca nepreberá zodpovednosť za nehody alebo škody vzniknuté následkom nedodržiavania tohto návodu.

2. VYSVETLENIE K ŠTÍTKOM S POKYNYMI NA STROJI



Pred uvedením do prevádzky si pozorne prečítajte návod na obsluhu.



Pri práci používajte ochranné pomôcky.



Pri práci používajte pracovnú obuv.



Pozor, ostré časti stroja! Chráňte prsty končatín pred poranením.



Nebezpečenstvo pri dobehu stroja po vypnutí!



Pozor na odlietavajúce predmety od strižných nožov!



Dbajte na to, aby sa ďalšia osoba nezdržiavala v pracovnom okruhu. Minimálny bezpečný odstup je 6 m.



Prerezávač nepoužívajte v blízkosti káblov alebo vedení pod prúdom či telefónneho vedenia. Pri práci udržiajte odstup najmenej 10 m od nadzemného vedenia pod prúdom.



Nepracujte v daždi ani pri zhoršených klimatických podmienkach.

Symbole na nabíjacej jednotke



Ochranná trieda II



Nabíjačku používajte len v suchej miestnosti.



Nabíjačka je vybavená bezpečnostným transformátorom.



Negatívne pólovanie

3. POPIS STROJA A OBSAH DODÁVKY

Popis stroja (pozrite obrazová príloha)

- | | |
|------------------------------|--|
| ① Telo stroja | ⑨ Aretačný spínač na nastavenie výšky teleskopickkej tyče* |
| ② Otočná rukoväť | ⑩ Poistka na upevnenie teleskopickkej tyče |
| ③ Zaisťovací spínač rukoväti | ⑪ Prídavné kolieska s upínacou skrutkou* |
| ④ Bezpečnostný spínač | ⑫ Vybírateľná batéria |
| ⑤ Hlavný spínač | ⑬ LED indikácia nabíjania batérie |
| ⑥ Lišta na trávu | ⑭ Zdierka na zdroj napájania |
| ⑦ Lišta na kríky | |
| ⑧ Teleskopická tyč* | |

* pre model FZN 4102-AT

Obsah dodávky

Stroj vyberte opatrne z obalu a skontrolujte, či sú nasledujúce diely kompletne:

- ✿ Akumulátorové nožnice s lištou na trávu v ochrannom puzdre
- ✿ Batéria 3,6 V
- ✿ Lišta na kríky
- ✿ Kolieska*
- ✿ Teleskopická tyč*
- ✿ Nabíjačka batérie
- ✿ Návod na obsluhu

* pre model FZN 4102-AT

Ak diely chýbajú alebo sú poškodené, obráťte sa, prosím, na predajcu, u ktorého ste stroj kúpili.

4. MONTÁŽ STROJA

1. Výrobok je kompletne zostavený. Pred použitím odoberte priehľadný plastový kryt nožov a uschovajte ho, aby sa mohol znovu použiť, ak sa výrobok nepoužíva.
2. Batéria musí byť pred použitím nabitá. Postupujte, prosím, podľa pokynov na nabíjanie.
3. Ak dôjde počas strihania vetvy k zaseknutiu nožov, OKAMŽITE uvoľnite spúšťač spínača a uvoľnite zablokované náradie. Ak budete počas zablokovania nožov stále držať spúšťač spínača, spôsobíte poškodenie motora.
4. **DŮLEŽITÉ:** Ide o výkonné náradie, ktoré sa veľmi jednoducho a pohodlne používa. Venujte, prosím, náležitú pozornosť polohe nožov pri práci s týmto náradím, aby nedošlo k vášmu poraneniu.

Nasadenie a odobratie zostavy koliesok (pozrite obr. 2)

Nasuňte rám koliesok na výstupok na rukoväti a utiahnite upínaciu skrutku.

Na odobratie zostavy koliesok povoľte upínaciu skrutku a odoberte rám koliesok z rukoväti.

⚠ POZOR: Dbajte na to, aby pri nasadzovaní alebo odoberaní koliesok nedošlo k stlačeniu hlavného spínača. Tak by mohlo dôjsť k vážnemu zraneniu.

Montáž a demontáž teleskopickej tyče (pozrite obr. 3)

Zasuňte v otvore rukoväti nožníc tak, aby došlo k jeho zaisteniu poistkou. Bezpečnostný spínač a hlavný spínač na rukoväti nebude funkčný, ak bude teleskopická tyč namontovaná na náradie.

Pre demontáž teleskopickej tyče stlačte poistku a vysuňte otočnú rukoväť zo stroja.

5. UVEDENIE DO PREVÁDZKY

Obsluha náradia

⚠ POZOR: Nikdy neodstraňujte alebo nerušte funkciu spínacieho zariadenia.

Spúšťačia poistka zabraňuje náhodnému spusteniu vášho náradia.

Práca bez teleskopickej tyče

1. Zatláčte odisťovacie tlačidlo (1) smerom dopredu a stlačte spínač (2).
2. Uvoľnite odisťovacie tlačidlo (1).

📖 Poznámka: Ak svieti počas použitia tohto náradia LED indikácia nabíjania (3) červeno, batéria je vybitá. Ihneď zastavte prácu a nabite batériu v nabíjačke dodávanej s týmto náradím.

Práca s teleskopickou tyčou

Teleskopická tyč je výškovo nastaviteľná a môže sa prispôbiť výške obsluhy.

⚠ POZOR: Ak nastavujete teleskopickú rukoväť, nepoužívajte hlavný spínač náradia. Tak by mohlo dôjsť k vážnemu zraneniu.

1. Pripevnite teleskopickú tyč.
2. Jednou rukou držte tyč a potom povoľte aretačnú skrutku.
3. Nastavte rukoväť do požadovanej výšky a zaistite tyč nastavovacou skrutkou.
4. Zatláčte bezpečnostný spínač a stlačte hlavný spínač.
5. Po rozbehnutí stroja môžete uvoľniť bezpečnostný spínač.

Funkcia otočnej hlavy (pozrite obr. 6)

Uchopte pevne rukoväť. Posuňte zaistovacie tlačidlo nahor a potom otočte hlavu náradia do požadovanej polohy. Uvoľnite zaistovacie tlačidlo a skontrolujte, či je hlava náradia v novej polohe riadne zaistená.

 **Poznámka:** Hlava náradia môže byť zaistená v piatich polohách (-90°, 0°, 90°, 180°).

Natočenie v uhle 90° na vertikálne strihanie trávnik – pozrite obr. 7, 10.

Natočenie v uhle 180° na strihanie vo výškach – pozrite obr. 8.

Nastavenie výšky na strihanie a skracovanie trávnik – pozrite obr. 9.

Vhodná výška na strihanie trávnik je 40 a 25 mm.



Vhodná výška na zastrihnutie trávnik je 80, 65 a 40 mm.

Nabíjanie stroja (pozrite obr. 11)

Vyberte batériu z nožníc a pripojte adaptér k sieťovej zásuvke (230 V ~ 50 Hz). Konektor zasuňte do otvoru v batérii. Ak sa rozsvieti červená kontrolka na batérii, batéria sa nabíja. Rozsvieti sa červená kontrolka nabíjania. Batéria sa môže nabíjať zhruba 4 hodiny. Pred použitím nabíjačky sa uistite, či ste si prečítali všetky bezpečnostné pokyny. Opravy tohto výrobku nesmie vykonávať užívateľ. Vnútri nabíjačky nie sú žiadne opraviteľné diely. Opravy nabíjačky musí vykonávať autorizovaný servis či zaistiť predajca, aby sa zabránilo poškodeniu vnútorných komponentov. Pred nabíjaním batérie z vášho náradia si prečítajte všetky pokyny uvedené v tomto návode v časti opisujúcej nabíjačku.

1. Postup nabíjania



Tieto nabíjačky nevyžadujú žiadne nastavenia a sú skonštruované tak, aby bolo ich použitie čo najjednoduchšie.

-  Pripojte nabíjačku k batérii.
-  Pripojte napájací kábel nabíjačky k sieťovej zásuvke. Na náradí sa rozsvieti LED indikácia nabíjania. Teraz bude LED indikácia nabíjania svietiť červeno. To znamená, že sa batéria nabíja.
-  Zhruba o 4 hodiny neskôr začne LED dióda svietiť zeleno. To znamená, že je batéria celkom nabitá.

 **Poznámka:** Spúšťacia poistka a spúšťacie tlačidlo na náradí nie sú počas nabíjania funkčné.

2. Dôležité poznámky pre nabíjanie.

Najdlhšiu prevádzkovú životnosť a výkon dosiahnete, ak budete batériu nabíjať pri teplotách v rozsahu 18 – 24 °C. Nenabíjajte batériu pri teplotách nižších než +4,5 °C alebo vyšších než +40 °C. Tento pokyn je veľmi dôležitý a zabraňuje vážnemu poškodeniu batérie.

-  Pri nabíjaní môžu byť batérie a nabíjačka na dotyk teplé. Ide o normálny jav, ktorý neznamená žiadny problém.
-  Kedykoľvek je to možné, používajte nabíjačku pri bežnej izbovej teplote. Z dôvodu zabránenia prehriatiu nabíjačku nezakrývajte a nenabíjajte batériu na priamom slnečnom svetle alebo v blízkosti tepelných zdrojov.
-  Ak nedochádza k riadnemu nabíjaniu batérie:
 - ① pripojením lampy alebo iného zariadenia k sieťovej zásuvke skontrolujte prúd v zásuvke.
 - ② skontrolujte, či je zásuvka vybavená spínačom napojeným na rozsvietenie svetla, ktorý pri zhasnutí svetla vypína zásuvku.
 - ③ presuňte nabíjačku a batériu na miesto, kde je teplota v rozsahu zhruba 18 – 24 °C.
 - ④ ak problémy s nabíjaním pretrvávajú, zverte opravu nabíjačky a náradia autorizovanému servisu či predajcovi.

- ✿ Batériu by ste mali nabíť, hneď ako prestane dodávať dostatočný výkon pre práce, ktoré sa s nabitou batériou vykonávajú ľahko. NEPOKRAČUJTE v použití náradia v týchto podmienkach. Dodržujte uvedený postup pre nabíjanie.
- ✿ V určitých podmienkach s nabíjačkou pripojenou k sieti môžu byť obnažené nabíjacie kontakty vnútri nabíjačky skratované cudzími predmetmi. Do otvorov nabíjačky sa nesmú dostať cudzie vodivé materiály, ako sú oceľová vlna, hliníkové fólie alebo iné kovové čiastočky. Ak nie je v nabíjačke umiestnená batéria, vždy odpojte nabíjačku od sieťovej zásuvky. Pred čistením nabíjačku vždy odpojte od sieťovej zásuvky.
- ✿ Neponárajte nabíjačku do vody alebo do inej kvapaliny.
- ✿ **VAROVANIE:** Dbajte na to, aby sa do nabíjačky nedostala žiadna kvapalina. Mohlo by dôjsť k úrazu elektrickým prúdom. Ak chcete uľahčiť vychladnutie batérie po použití náradia, neodkladajte nabíjačku alebo náradie na teplých miestach, ako sú kovové budovy alebo nekrytý prives.

Zapnutie stroja

⚠ POZOR: Štartujte alebo spúšťajte štartovací spínač opatrne, podľa pokynov výrobcu.

Nabitý stroj zapnete stlačením spínača (obr. 1, č. 5). Na LED displeji (obr. 1, č. 1) sa objaví signalizácia chodu. Stroj vypnete uvoľnením spínača, otáčanie skľučovadla sa zastaví.

Výmena nožov (pozrite obr. 12-14)

⚠ POZOR: Pred nasadením alebo vybratím nožov NEPOUŽÍVAJTE spúšťací spínač. Riziko poranenia!

Nože je možné vymeniť jednoducho a rýchlo bez použitia iného náradia.

1. Ak chcete vymeniť nože, musíte najskôr odobrať kryt (A). Postupujte podľa krokov znázornených na vyššie uvedenom obrázku.
 - ✿ Uchopte náradie jednou rukou, ako je znázornené na vyššie uvedenom obrázku. Vysuňte príchytku (B) palcom a ukazovákom druhej ruky smerom hore.
 - ✿ Uchopte pevne kryt a stiahnite ho smerom dozadu.
 - ✿ Odoberte kryt smerom hore.
2. Odoberte nože a nasadte nové nože.

⚠ POZOR: Pred nasadením krytu nožov NEPOUŽÍVAJTE spúšťací spínač. Riziko poranenia!

1. Pri nasadení krytu postupujte podľa uvedených krokov, ako je znázornené na nižšie uvedenom obrázku.
 - ① Nasadte kryt nožov tak, aby boli zarovnané dve rysky označené na hornom obrázku.
 - ② Zatláčte kryt nožov dopredu, kým nedôjde k zaisteniu príchytky v správnej polohe.

Dôležité bezpečnostné pokyny pre nabíjačky

- ✿ Pred použitím nabíjačky si prečítajte všetky pokyny a upozornenia, ktoré sa nachádzajú na nabíjačke, batérii a na náradí.

- ✿ **NEBEZPEČENSTVO:** Na nabíjajúcich svorkách je 230 V. Neskúmajte vodivými predmetmi. Nebezpečenstvo vážneho alebo smrteľného úrazu elektrickým prúdom.
- ✿ Nabíjačka a batérie sú špecificky navrhnuté tak, aby pracovali dohromady. **NEPOKÚŠAJTE SA** nabíjať batériu v inej nabíjačke, než je nabíjačka uvedená v tomto návode.
- ✿ Nevystavujte nabíjačku dažďu alebo sneženiu.
- ✿ Táto nabíjačka nie je určená na iné použitie, než je nabíjanie nabíjajúcich batérií. Akékoľvek iné použitie môže viesť k spôsobeniu požiaru alebo k vážnemu alebo smrteľnému úrazu elektrickým prúdom.
- ✿ Z dôvodu obmedzenia rizika poškodenia elektrickej zástrčky alebo kábla odpájajte od zásuvky fahom za zástrčku a nie za kábel.
- ✿ Uistite sa, či je kábel vedený tak, aby sa naň nešliapalo, nezakopávalo sa oň a aby nebol poškodený alebo inak namáhaný.
- ✿ Nabíjačka je odvetrávaná drážkovými otvormi, ktoré sa nachádzajú v hornej a spodnej časti nabíjačky. Nekladte na hornú časť nabíjačky žiadne predmety a nekladte nabíjačku na také povrchy, ktoré by mohli tieto otvory zablokovať, čo by spôsobilo nadmerné zvýšenie teploty vnútri nabíjačky. Umiestnite nabíjačku v dostatočnej vzdialenosti od zdrojov tepla.
- ✿ Nepoužívajte nabíjačku, ak došlo k nárazu do nabíjačky, k pádu nabíjačky alebo k poškodeniu nabíjačky iným spôsobom.
- ✿ Nevykonávajte demontáž nabíjačky. Zverte vykonávanie údržby alebo opráv nabíjačky autorizovanému servisu či predajcovi. Nesprávne vykonaná montáž môže viesť k spôsobeniu požiaru alebo k vážnemu alebo smrteľnému úrazu elektrickým prúdom.
- ✿ Z dôvodu obmedzenia rizika spôsobenia zranenia elektrickým prúdom pred čistením nabíjačku vždy odpojte od sieťovej zásuvky. Vybratie batérie z nabíjačky toto riziko neznižuje.
- ✿ Nikdy sa nepokúšajte spojiť dve nabíjačky dohromady.
- ✿ **NEUKLADAJTE** alebo nepožívajte náradie na miestach, kde môže teplota dosiahnuť alebo presiahnuť 40 °C (miesta vnútri garáží alebo plechových stavieb v letnom období).
- ✿ Nabíjačka je určená na použitie so štandardným napájacím napätím v domácnosti (230 V). Nepokúšajte sa používať akékoľvek iné napájacie napätie!

Dôležité bezpečnostné pokyny pre batérie

- ✿ Po dodaní nie je batéria celkom nabitá. Najskôr si prečítajte nižšie uvedené bezpečnostné pokyny a dodržujte pokyny a postupy pre nabíjanie.
 - ✿ **PREČÍTAJTE SI POZORNE VŠETKY POKYNY A USCHOVAJTE ICH NA BUDÚCE POUŽITIE.**
1. Nespaľujte batériu, aj keď je vážne poškodená alebo celkom opotrebovaná. Batéria by mohla v ohni explodovať.
 2. Pri náročnej práci alebo pri vysokých teplotách môže dochádzať k malým únikom kvapaliny z článkov batérie. V tomto prípade nejde o poruchu. Ak však dôjde k porušeniu vonkajšieho tesnenia a ak sa vám dostane kvapalina na pokožku, postupujte nasledovne:
 - ✿ Umyte sa rýchlo mydlom a vodou.
 - ✿ Neutralizujte zasiahnuté miesto slabou kyselinou, ako je napríklad citrónová šťava alebo ocot.
 - ✿ Ak sa vám dostane kvapalina z batérie do očí, vyplachujte si oči minimálne niekoľko minút čistou vodou a okamžite vyhľadajte lekárske ošetrovanie (poznámka pre lekára: kvapalina je 25 – 35 % roztok hydroxidu draselného.)
 3. Neprepájajte záporný a kladný pól batérie kovovými predmetmi. Mohlo by dôjsť ku skratu batérie, čo by viedlo k zničeniu batérie a k možným popáleninám alebo k požiaru.

4. Nabíjajte batériu iba v nabíjačke dodanej s týmto výrobkom.
5. **POZNÁMKA:** V tomto náradí je použitá batéria typu Li-Ion, pri ktorej nedochádza k samovybíjaniu a k pamäťovému efektu.

6. POKYNY NA SPRÁVNE POUŽITIE

1. Zamedzte prístupu detí a zvierat do pracovného priestoru.
2. Zapínajte motor iba v situácii, keď sa vaše ruky a nohy nenachádzajú v blízkosti nožov.
3. Používajte iba náhradné diely a príslušenstvo odporúčané výrobcom.
4. Ak sa náradie a batéria nepoužívajú, mali by byť samostatne uložené na suchom, vyššom a uzamykateľnom mieste, mimo dosahu detí. Zaisťte, aby nemohlo dôjsť ku skratu kontaktov batérie kovovými predmetmi, ako sú skrutky, klince atď.
5. Nevytvárajte na náradie počas práce nadmerný tlak. Náradie vykoná prácu lepšie a bezpečnejšie, ak je použité na účely, na ktoré je určené.
6. Vykonávajte dôkladnú údržbu náradia
Udržujte rezné nástroje ostré a čisté, čo zaručí ich lepšie a bezpečnejšie použitie. Dodržujte pokyny na mazanie a výmenu príslušenstva.
7. Zabráňte náhodnému spusteniu náradia
Neprenášajte náradie s prstom na hlavnom spínači.

7. POKYNY NA POUŽITIE

Obsluha

- ✿ Tento výrobok nie je určený pre deti a osoby so zníženou fyzickou, zmyslovou alebo mentálnou schopnosťou alebo osoby s obmedzenými skúsenosťami a znalosťami, ak nad nimi nie je vedený odborný dohľad alebo ak im neboli podané inštrukcie zahrňujúce použitie tohto výrobku osobou zodpovednou za ich bezpečnosť.
- ✿ Ak budete výrobok používať v blízkosti detí, dbajte na zvýšenú opatrnosť. Výrobok vždy umiestňujte mimo ich dosah. Deti by mali byť pod dozorom, aby sa zaistilo, že sa s prístrojom nebudú hrať.
- ✿ Nikdy nedovoľte deťom ani osobám, ktoré nie sú oboznámené s týmto návodom na použitie, pracovať so zariadením. Miestne predpisy môžu stanoviť minimálny vek používateľa. Používateľ je zodpovedný za škody spôsobené trefím osobám v pracovnej oblasti stroja ako následok jeho používania.
- ✿ Stroj nepoužívajte, ak ste unavení, pod vplyvom alkoholu či omamných látok.
- ✿ Ak je to nutné, používajte prvky osobnej ochrany (rukavice, pracovnú obuv, ochranu zraku, respirátory atď.).
- ✿ Zaisťte voľný odev, dlhé vlasy či šperky tak, aby sa nemohli zachytiť v pohyblivých častiach stroja.

Účel použitia

- ✿ Akumulátorové nožnice na trávnu a kríky sú určené na použitie v súkromných záhradách.
- ✿ Za stroje vhodné na použitie v súkromných záhradách sú považované tie zariadenia, ktorých ročné využitie spravidla nepresahuje 50 prevádzkových hodín a ktoré sú využívané prevažne na údržbu trávnatých plôch, nie však vo verejných zariadeniach, parkoch, na športoviskách, ani v poľnohospodárstve či leśnictve.
- ✿ Nepoužívajte výrobok na iné účely, než na ktoré je určený.
- ✿ Z bezpečnostných dôvodov sa nesmie stroj používať ako pohonný agregát pre akékoľvek ostatné pracovné nástroje a súpravy náradia, ak to nie je výrobcom výslovne povolené.

Pokyny na používanie

- ✿ Stroj zapnite a prevádzkujte ako je uvedené v návode na obsluhu, starostlivo dbajte na všetky inštrukcie.
- ✿ Pred vykonaním akékoľvek kontroly, údržby alebo opravy vyťahnite kábel nabíjačky zo zásuvky elektrickej siete.
- ✿ Používajte náradie v dobrom prevádzkovom stave pri úkonoch, na ktoré je určené.
- ✿ Pracujte iba pri dobrej viditeľnosti alebo zaistíte dostatočné umelé osvetlenie.
- ✿ Výrobok používajte a uchovávajte mimo dosahu horľavých a prchavých látok.
- ✿ Výrobok nevystavujte extrémnym teplotám, priamemu slnečnému žiareniu, nadmernej vlhkosti a neumiestňujte ho do nadmerne prašného prostredia.
- ✿ Výrobok neumiestňujte do blízkosti vyhrievacích telies, otvoreného ohňa a iných spotrebičov alebo zariadení, ktoré sú zdrojmi tepla.
- ✿ Výrobok nepostrekujte vodou ani inou tekutinou. Do výrobku nelejte vodu ani iné tekutiny. Výrobok neponárajte do vody alebo inej tekutiny.
- ✿ Výrobok nikdy nenechávajte v chode bez dozoru.
- ✿ Nedotýkajte sa dielov stroja, kým sa nedostanú celkom do stavu pokoja.
- ✿ Pred uložením stroja v uzatvorenej miestnosti nechajte motor ochladieť.
- ✿ V žiadnom prípade neopravujte výrobok sami a nevykonávajte na ňom žiadne úpravy! Všetky opravy a nastavenia tohto výrobku zverte autorizovanému servisu či predajcovi. Zásahom do výrobku počas platnosti záruky sa vystavujete riziku straty záručných plnení.
- ✿ Výrobca nezodpovedá za škody spôsobené nesprávnym použitím výrobku a jeho príslušenstva (poranenie, popálenie, obarenie, požiar, znehodnotenie potravín a pod.).
- ✿ Použitie príslušenstva alebo doplnkov, ktoré nie sú odporúčané týmto návodom, môže zvýšiť riziko zranenia.
- ✿ Uistite sa, či je použitá správna batéria pre toto náradie.
- ✿ Pred pripojením k nabíjačke sa uistite, či je povrch náradia i batérie čistý a suchý.
- ✿ Zaistite, aby bola batéria nabíjaná správnou nabíjačkou, ktorá je odporúčaná výrobcom. Nesprávne použitie môže viesť k riziku zranenia elektrickým prúdom, k prehriatiu batérie alebo k úniku korozívnej kvapaliny z batérie.
- ✿ Zverujte opravy náradia iba kvalifikovanej osobe
- ✿ Toto náradie je vyrobené v súlade s požiadavkami príslušných bezpečnostných predpisov. Opravy by mali vykonávať iba kvalifikované osoby, ktoré budú používať originálne náhradné diely. V iných prípadoch dôjde k značnému ohrozeniu užívateľa.
- ✿ Likvidácia batérie
Zaistite bezpečnú likvidáciu batérie podľa pokynov výrobcu.

Elektrická bezpečnosť

- ✿ Nabíjačku akumulátorového skrutkovača je možné pripojiť k akejkoľvek zástrčke zabraňujúcej výbojom, ktorá bola nainštalovaná podľa daných noriem.
- ✿ Zástrčka musí byť napájaná pomocou 230 V ~ 50 Hz.
- ✿ Odpojte nabíjačku, ak ju nebudete dlhšie používať, ak vymieňate nástroj alebo vykonávate údržbu náradia.

8. ÚDRŽBA A USKLADNENIE

Údržba

⚠ POZOR: Odpojte nabíjačku, ak ju nebudete dlhšie používať, ak vymieňate nástroj alebo vykonávate údržbu náradia.

- ✿ Kontrolujte, či nejaví zariadenie známky opotrebenia.
- ✿ Ak dôjde k poškodeniu nabíjačky (obal, vodiče alebo konektor), zaistite si ihneď jej výmenu v autorizovanom servise či u predajcu.
- ✿ Pravidelná starostlivosť o stroj zaisťuje nielen dlhú životnosť a výkon
- ✿ Pred použitím vždy vizuálne skontrolujte, či nie sú časti stroja opotrebené alebo poškodené.
- ✿ Poškodené alebo opotrebené časti vymeňte. Aby bol stroj vždy vyvážený, vymieňajte vždy celú súpravu opotrebených alebo poškodených nástrojov.
- ✿ Opatrené či poškodené časti stroja sa môžu vymeniť iba v autorizovanom servise alebo ich výmenu zaistiť predajca.
- ✿ Pred čistením vždy odpojte tento výrobok od zdroja energie.
- ✿ Na čistenie plastových častí výrobku používajte jemnú handričku navlhčenú vo vlažnej vode. Nepoužívajte drsné čistiace prostriedky, riedidlá alebo rozpúšťadlá, inak by mohlo dôjsť k poškodeniu povrchu výrobku.
- ✿ Stroj nečistite pod tečúcou vodou ani ho do vody neponárajte.
- ✿ Po výmene pracovného nástroja sa uistite, či je pracovný nástroj zaistený vo svojej úložnej polohe.
- ✿ Po každom použití nožnic musí byť nôž včas očistený a namazaný. Ak sa budú nožnice nepretržite používať dlhodobo, mazanie by sa malo vykonávať počas práce.

Uskladnenie

- ✿ Ukladajte náradie na suchom mieste v dostatočnej vzdialenosti od zdrojov tepla alebo nebezpečných výparov.
- ✿ Na stroj nestavajte žiadne ďalšie predmety.

9. TECHNICKÉ ÚDAJE

Batéria	3,6 V/1300 mAh
Typ batérie	Li-Ion
Otáčky naprázdno	1 000 ot./min
Dĺžka lišty na kríky	110 mm
Šírka lišty na trávnu	80 mm
Kapacita batérie	1,3 Ah
Čas nabíjania	4 hodiny
Hmotnosť	0,6 kg 1,0 kg (s teleskopickou tyčou - model FZN 4102-AT)
Nabíjačka	
Vstupné napájacie napätie	230 V ~ 50 Hz
Výstupné napätie	6 V, jednosmerný prúd, 500 mA

Zmena textu a technických parametrov vyhradená.

Zmeny v texte, dizajne a technických špecifikáciách sa môžu meniť bez predchádzajúceho upozornenia a vyhradzujeme si právo na ich zmenu.

10. LIKVIDÁCIA

POKYNY A INFORMÁCIE O ZAOBCHÁDZANÍ S POUŽITÝM OBALOM

Použitý obalový materiál odložte na miesto určené obcou na ukladanie odpadu.

LIKVIDÁCIA POUŽITÝCH ELEKTRICKÝCH A ELEKTRONICKÝCH ZARIADENÍ



Tento symbol na produktoch alebo v sprievodných dokumentoch znamená, že použité elektrické a elektronické výrobky nesmú byť pridané do bežného komunálneho odpadu. Pre správnu likvidáciu, obnovu a recykláciu odovzdajte tieto výrobky na určené zberné miesta. Alternatívne v niektorých krajinách Európskej únie alebo v iných európskych krajinách môžete vrátiť svoje výrobky miestnemu predajcovi pri kúpe ekvivalentného nového produktu. Správnu likvidáciu tohto produktu pomôžete zachovať cenné prírodné zdroje a napomáhate prevencii potenciálnych negatívnych dopadov na životné prostredie a ľudské zdravie, čo by mohli byť dôsledky nesprávnej likvidácie odpadov. Ďalšie podrobnosti si vyžiadajte od miestneho úradu alebo najbližšieho zberného miesta. Pri nesprávnej likvidácii tohto druhu odpadu môžu byť v súlade s národnými predpismi udelené pokuty.

Pre podnikové subjekty v krajinách Európskej únie

Ak chcete likvidovať elektrické a elektronické zariadenia, vyžiadajte si potrebné informácie od svojho predajcu alebo dodávateľa.

Likvidácia v ostatných krajinách mimo Európskej únie

Tento symbol je platný v Európskej únii. Ak chcete tento výrobok zlikvidovať, vyžiadajte si potrebné informácie o správnom spôsobe likvidácie od miestnych úradov alebo od svojho predajcu.



Tento výrobok spĺňa všetky základné požiadavky smerníc EÚ, ktoré sa naň vzťahujú.

Zmeny v texte, dizajne a technických špecifikáciách sa môžu meniť bez predchádzajúceho upozornenia a vyhradzuje si právo na ich zmenu.

VYHLÁSENIE O ZHODE

Výrobok / značka: AKUMULÁTOROVÉ NOŽNICE NA TRÁVU A ŽIVÉ PLOTY / FIELDMANN

Typ / model: FZN 4101 / 4102 3,6V DC

Výrobok je v súlade s nižšie uvedenými predpismi:

- ✿ Smernica Európskeho parlamentu a Rady 2006/95/ES z 12. decembra 2006 o harmonizácii právnych predpisov členských štátov týkajúcich sa elektrického zariadenia určeného na používanie v rámci určitých limitov napätia
- ✿ Smernica Európskeho parlamentu a Rady 2004/108/ES z 15. decembra 2004 o aproximácii právnych predpisov členských štátov vzťahujúcich sa na elektromagnetickú kompatibilitu a o zrušení smernice 89/336/EHS
- ✿ Smernice Evropského parlamentu a Rady 2006/42/ES ze dne 17. května 2006 o strojních zařízeních a o změně směrnice 95/16/ES.
- ✿ Smernice Evropského parlamentu a Rady 2002/95/ES ze dne 27. ledna 2003 o omezení používání některých nebezpečných látek v elektrických a elektronických zařízeních.

a normami:

- ✿ EN 62233:2008
- ✿ EN 60745-1:2009
- ✿ EN 60745-2-15:2009
- ✿ FprEN 60332-94:2009
- ✿ EN ISO 10517:2009
- ✿ EN 55014-1:2006
- ✿ EN 55014-2:1997/+A1:2001+A2:2008

Označenie CE: 11

Spoločnosť FAST ČR, a.s. je oprávnená konať menom výrobcu.

Výrobca:

FAST ČR, a.s.
 Černokostecká 2111, 100 00 Praha 10, Česká republika
 DIČ: CZ26726548

V Prahe, 24. 3. 2016

Meno: Ing. Zdeněk Pech

Predseda predstavenstva

FAST FAST ČR, a.s.
 Černokostecká 1621, 251 01 Říčany
 IČO: 26726548 tel.: +420/ 323 204 111
 DIČ: CZ26726548 fax: +420/ 323 204 110

Pul

Podpis a pečiatka:

