

▶ L9WBA61BC

SK Návod na používanie
Práčka so sušičkou

USER MANUAL



AEG

OBSAH

1. BEZPEČNOSTNÉ INFORMÁCIE.....	3
2. BEZPEČNOSTNÉ POKYNY.....	6
3. INŠTALÁCIA.....	8
4. POPIS VÝROBKU.....	13
5. OVLÁDACÍ PANEL.....	14
6. PRVÉ SPUSTENIE.....	15
7. DOTYKOVÁ OBRAZOVKA.....	17
8.  WIFI NASTAVENIE PRIPOJENIA.....	18
9. PRED PRVÝM POUŽITÍM.....	20
10. PROGRAMY.....	20
11. VOLITEĽNÉ FUNKCIE.....	28
12. KAŽDODENNÉ POUŽÍVANIE - IBA PRANIE.....	33
13. KAŽDODENNÉ POUŽÍVANIE - PRANIE A SUŠENIE.....	38
14. KAŽDODENNÉ POUŽÍVANIE - IBA SUŠENIE.....	41
15. NAST. SPOTREBIČA.....	42
16. TIPY A RADY.....	45
17. OŠETROVANIE A ČISTENIE.....	47
18. RIEŠENIE PROBLÉMOV.....	55
19. SPOTREBA.....	60
20. TECHNICKÉ ÚDAJE.....	60
21. PRÍSLUŠENSTVO.....	61



NAJLEPŠIE VÝSLEDKY

Ďakujeme vám, že ste si vybrali tento výrobok značky AEG. Vyrobili sme ho tak, aby vám poskytoval perfektný výkon mnoho rokov, a s inovatívnymi technológiami, ktoré vám uľahčia život – to sú vlastnosti, ktoré pri bežných spotrebičoch často nenájdete. Venujte, prosím, niekoľko minút tomuto návodu a dôkladne si ho prečítajte, aby ste svoj spotrebič mohli využívať čo najlepšie. Navštívte našu internetovú stránku, kde nájdete:



Tipy na používanie, brožúry, pokyny na riešenie problémov a informácie o údržbe:

www.aeg.com/webselfservice



Zaregistrujte si výrobok a využívajte ešte lepšie služby:

www.registreaeg.com



Môžete si kúpiť príslušenstvo, spotrebný materiál a originálne náhradné diely pre váš spotrebič:

www.aeg.com/shop

STAROSTLIVOSŤ A SLUŽBY ZÁKAZNÍKOM

Odporúčame, aby ste používali originálne náhradné diely.

Keď budete kontaktovať autorizované servisné stredisko, nezabudnite si pripraviť nasledujúce údaje: Model, číslo výrobku, sériové číslo.

Tieto informácie nájdete na typovom štítku.

 Varovanie/upozornenie – Bezpečnostné pokyny

 Všeobecné informácie a tipy

 Ochrana životného prostredia

Vyhradzujeme si právo na zmeny bez predchádzajúceho upozornenia.

1. BEZPEČNOSTNÉ INFORMÁCIE

Pred inštaláciou a používaním spotrebiča si pozorne prečítajte priložený návod na používanie. Výrobca nezodpovedá za zranenia ani za škody spôsobené nesprávnou montážou alebo používaním. Tieto pokyny uskladnite na bezpečnom a prístupnom mieste, aby ste do nich mohli v budúcnosti nahliadnuť.

1.1 Bezpečnosť detí a zraniteľných osôb



VAROVANIE!

Hrozí nebezpečenstvo udusenía, poranenia alebo trvalého postihnutia.

- Tento spotrebič smú používať deti staršie ako 8 rokov a osoby so zníženou fyzickou, zmyslovou alebo psychickou spôsobilosťou alebo nedostatkom

skúseností a znalostí, iba ak sú pod dozorom zodpovednej osoby alebo ak boli zodpovednou osobou poučené o bezpečnom používaní spotrebiča a rozumejú prípadným rizikám.

- Deti medzi 3 a 8 rokmi a osoby s veľmi rozsiahlymi a zložitými hendikepmi nesmú mať prístup k spotrebiču, pokiaľ nie sú pod nepretržitým dozorom.
- Deti do 3 rokov nesmú mať prístup k spotrebiču, iba ak sú nepretržite pod dohľadom zodpovednej osoby.
- Nedovoľte, aby sa deti hrali so spotrebičom.
- Obaly vždy uschovajte mimo dosah detí a náležite ich zlikvidujte.
- Umývacie/pracie/čistiace prostriedky uschovajte mimo dosahu detí.
- Keď sú dvierka otvorené, nedovoľte deťom a domácim zvieratám, aby sa k nim priblížili.
- Ak má spotrebič detskú poistku, mala by byť zapnutá.
- Deti nesmú spotrebič bez dozoru čistiť ani vykonávať žiadnu údržbu na spotrebiči.

1.2 Všeobecná bezpečnosť

- Nemeňte technické parametre tohto spotrebiča.
- Tento spotrebič je určený na používanie v domácnosti a podobnom prostredí, ako sú napr.:
 - kuchynky pre zamestnancov v obchodoch, kanceláriách a iných pracovných prostrediach,
 - pre klientov v hoteloch, motelloch, penziónoch a iných ubytovacích zariadeniach;
 - komunitné oblasti v bytových blokoch alebo v práčovniach.
- Spotrebič sa má inštalovať ako voľne stojaci produkt alebo pod pracovnú plochu linky, ak to umožňujú požadované medzery.
- Spotrebič neinštalujte za uzamykateľné dvere, posuvné dvere ani dvere so závesom na opačnej strane, kde dvierka spotrebiča nemožno úplne otvoriť.

- Siet'ovú zástrčku zapojte do siet'ovej zásuvky až na konci procesu inštalácie. Skontrolujte, či je prívodný elektrický kábel po inštalácii prístupný.
- Vetrací otvor v dolnej časti spotrebiča nesmie byť zakrytý kobercom, podložkou ani inou pokrývkou podlahy.
- **UPOZORNENIE:** Spotrebič sa nesmie zapájať cez externé spínacie zariadenie, ako napr. časovač, ani nesmie byť zapojený do obvodu, ktorý sa pravidelne vypína a zapína.
- V miestnosti inštalácie spotrebiča zabezpečte vhodné vetranie a postarajte sa o to, aby sa do miestnosti nevracali nežiaduce plyny zo spotrebičov spaľujúcich plyn alebo iné palivá, ani spaliny zo zariadení s otvoreným plameňom.
- Vyfukovaný vzduch sa nesmie odvádzať do potrubia, ktoré je určené na odvádzanie dymu zo spotrebičov spaľujúcich plyn alebo iné palivá.
- Prevádzkový tlak vody v mieste vstupu vody z prípojky musí byť v rozmedzí od 0,5 bar (0,05 MPa) do 8 bar (0,8 MPa).
- Neprekračujte maximálnu náplň 10 kg (pozrite si kapitolu „Tabuľka programov“).
- Spotrebič treba zapojiť do vodovodnej siete pomocou novej dodanej súpravy hadíc alebo iných nových súprav hadíc dodaných autorizovaným servisným strediskom.
- Staré súpravy hadíc sa nesmú opätovne použiť.
- Ak je poškodený elektrický napájací kábel, musíte ho dať vymeniť u výrobcu, v autorizovanom servisnom stredisku alebo u kvalifikovanej osoby, aby sa predišlo nebezpečenstvu.
- Odstráňte vlákna alebo obalové nečistoty, ktoré sa nahromadili okolo spotrebiča.
- Spotrebič nepoužívajte bez filtrov. Filter na zachytávanie vlákien čistíte pred aj po každom použití.
- Predmety znečistené látkami, ako sú rastlinný olej alebo minerálny olej, acetón, alkohol, benzín, petrolej,

- čističe škvŕn, terpentín, vosky a odstraňovače vosku, sa pred sušením v práčke so sušičkou musia vyprať samostatne so zvýšenou dávkou pracieho prostriedku.
- Spotrebič nepoužívajte, ak boli kusy bielizne znečistené priemyselnými chemikáliami.
 - V práčke so sušičkou nesušte odevy, ktoré neboli vyprané.
 - Predmety ako molitan (latexová pena), kúpacie čiapky, vode odolné textilie, pogumované predmety a šaty či vankúše plnené molitanom by sa nemali sušiť v tejto práčke so sušičkou.
 - Avivážne prípravky alebo podobné výrobky sa musia používať iba v súlade s pokynmi od výrobcu produktu.
 - Z bielizne vyberte všetky predmety, ktoré by mohli byť zdrojom vznietenia ako napr. zapalovače alebo zápalky.
 - Nikdy nezastavujte práčku so sušičkou pred skončením cyklu sušenia, ak bielizeň okamžite nevyberiete a nerozprestriedate, aby sa teplo rozptýlilo.
 - Záverečná časť cyklu práčky so sušičkou prebieha bez ohrevu (ochladzovací cyklus), aby sa zabezpečilo vychladenie bielizne na teplotu, ktorá bielizeň nepoškodí.
 - Na čistenie spotrebiča nepoužívajte prúd vody pod tlakom a/alebo paru.
 - Vyčistite spotrebič vlhkou handrou. Používajte iba neutrálne saponáty. Nepoužívajte abrazívne výrobky, špongie s abrazívnou vrstvou, rozpúšťadlá ani kovové predmety.
 - Pred vykonávaním údržby spotrebič vypnite a vytiahnite jeho zástrčku zo sieťovej zásuvky.

2. BEZPEČNOSTNÉ POKYNY

2.1 Inštalácia



Inštalácia musí byť v súlade s príslušnými nariadeniami v danej krajine.

- Dodržiavajte pokyny na inštaláciu dodané so spotrebičom.
- Spotrebič neinštalujte ani nepoužívajte na miestach, kde teplota môže byť nižšia ako 5 °C alebo vyššia ako 35 °C.

- Pri presúvaní udržiavajte spotrebič vždy vo zvislej polohe.
- Aby ste zabezpečili, že bude kompresor správne fungovať, po inštalácii počkajte 6 hodín, až potom začnete spotrebič používať.
- Zabezpečte prúdenie vzduchu medzi spotrebičom a podlahou.
- Odstráňte všetky obaly a prepravné prvky.
- Podlaha, kde má byť spotrebič umiestnený, musí byť rovná, stabilná, čistá a odolná voči vyššej teplote.
- Prepravné skrutky uschovajte na bezpečnom mieste. V prípade budúceho presunu spotrebiča ich budete musieť opäť naskrutkovať, aby ste zablokovaním bubna zabránili vnútornému poškodeniu.
- Vždy dávajte pozor, ak presúvate spotrebič, pretože je ťažký. Vždy používajte ochranné rukavice a uzavretú obuv.
- Neinštalujte ani nepoužívajte poškodený spotrebič.
- Spotrebič neinštalujte tam, kde dvierka spotrebiča nemožno úplne otvoriť.
- Pomocou nožičiek nastavte potrebný priestor medzi spotrebičom a podlahou.
- Po umiestnení spotrebiča do konečnej trvalej polohy skontrolujte pomocou vodováhy, či je vo vodorovnej polohe. Ak nie je vo vodorovnej polohe, zvýšte alebo znížte nožičky podľa potreby.

2.2 Elektrické zapojenie



VAROVANIE!
Nebezpečenstvo požiaru a zásahu elektrickým prúdom.

- Spotrebič musí byť uzemnený.
- Vždy používajte správne nainštalovanú zásuvku odolnú proti nárazom.
- Nepoužívajte viaczásuvkové adaptéry ani predĺžovacie káble.
- Spotrebič neodpájajte ťahaním za napájací kábel. Vždy ťahajte za sieťovú zástrčku.
- Nedotýkajte sa elektrického napájacieho kábla ani jeho zástrčky mokkými rukami.

2.3 Pripojenie do vodovodného potrubia

- Vodné hadice nesmiete poškodiť.
- Pred pripojením k novým potrubiam alebo potrubiam, ktoré boli opravené alebo vybavené novými zariadeniami (vodomery atď.), nechajte vodu stiecť, kým nebude čistá a číra.
- Uistite sa, že počas alebo po prvom použití spotrebiča neuniká viditeľne voda.

2.4 Používanie



VAROVANIE!

Hrozí nebezpečenstvo poranenia, zásahu elektrickým prúdom, požiaru, popálenín alebo poškodenia spotrebiča.

- Horľavé produkty alebo predmety, ktoré obsahujú horľavé látky, nevkladajte do spotrebiča, do jeho blízkosti ani naň.
- Počas spusteného programu sa nedotýkajte skla dvierok. Sklo môže byť horúce.
- Nesušte poškodené odevy (roztrhnuté, rozstrapkané), ktoré obsahujú vypchávkavy alebo výplň.
- Ak periete bielizeň s odstraňovačom škvrín, pred cyklom sušenia pustite dodatočný opakovací cyklus.
- Uistite sa, že ste z bielizne odstránili všetky kovové predmety.
- V tomto spotrebiči sušte iba bielizeň vhodnú na sušenie v spotrebiči. Dodržiavajte pokyny pre pranie uvedené na štítku bielizne.
- Na otvorené dvierka spotrebiča si nesadajte ani na ne nestúpajte.
- V spotrebiči nesušte mokré odevy, z ktorých kvapká voda.
- Nedovoľte, aby sa plastových častí spotrebiča dotýkali horúce predmety.
- Pred spustením programu sušenia vyberte guľu na pranie (ak sa používa).
- Guľu na pranie nepoužívajte, ak nastavíte nepretržitý program.

2.5 Kompresor



VAROVANIE!

Hrozí nebezpečenstvo poškodenia spotrebiča.

- Kompresor a jeho systém v práčke so sušičkou je naplnený špeciálnym prostriedkom, ktorý neobsahuje fluoro- chlórované uhľovodíky. Tento systém musí byť vždy riadne utesnený. Poškodenie systému môže spôsobiť únik tohto prostriedku.

2.6 Servis

- Ak treba dať spotrebič opraviť, obráťte sa na autorizované servisné stredisko.

- Používajte iba originálne náhradné diely.

2.7 Likvidácia

- Spotrebič odpojte od elektrickej siete a prívodu vody.
- Prívodný elektrický kábel odrežte blízko pri spotrebiči a zlikvidujte ho.
- Odstráňte západku dvierok, aby ste zabránili uviaznutiu detí a domácich zvierat v bubne.
- Spotrebič zlikvidujte v súlade s miestnymi požiadavkami na recykláciu elektrických a elektronických spotrebičov (WEEE).

3. INŠTALÁCIA



VAROVANIE!

Pozrite si kapitoly ohľadne bezpečnosti.

3.1 Rozbalenie



VAROVANIE!

Pred inštaláciou spotrebiča odstráňte všetky obaly a prepravné skrutky.



VAROVANIE!

Keďže spotrebič položíte na zadnú stranu, **počkajte pred jeho použitím približne 6 hodín**. Tento čas je potrebný pre zabezpečenie správnej funkcie kompresora.



VAROVANIE!

Použite rukavice.

1. Odstráňte vonkajšiu fóliu. V prípade potreby použite nôž.

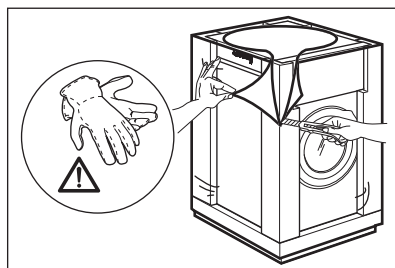

2. Odstráňte kartónový vrch a polystyrénový obal.

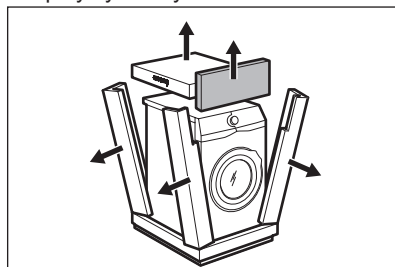

3. Odstráňte vnútornú fóliu.

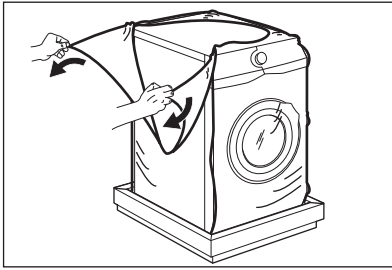

4. Otvorte dverka a odstráňte polystyrénový diel z tesnenia dverok a všetky položky z bubna.

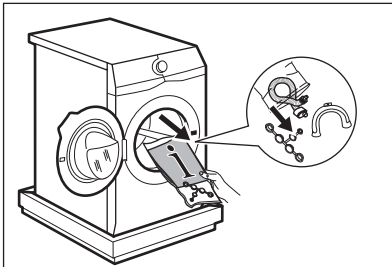

5. Opatrne položte spotrebič na jeho zadnú stranu.
6. Predný polystyrénový obalový prvok položte na podlahu ako podložku pod spotrebič.

i Dbajte na to, aby ste nepoškodili hadice.

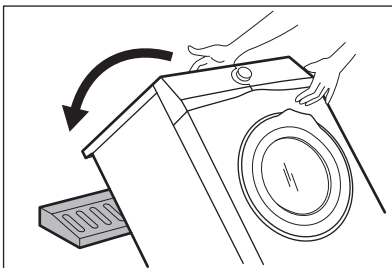

7. Odstráňte dolnú polystyrénovú ochranu.

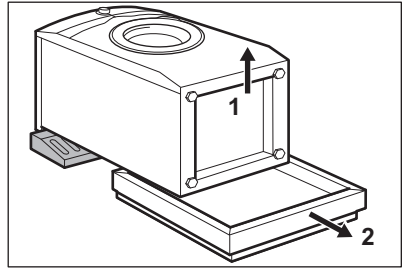

8. Spotrebič nadvihnite do kolmej polohy.

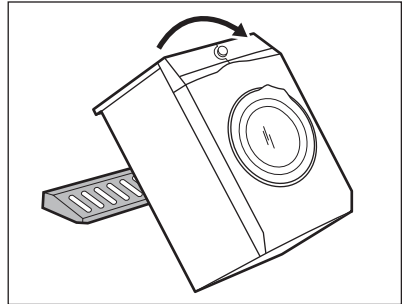

9. Napájací kábel a odtokovú hadicu uvoľníte z držiakov.

i Môže dôjsť k vytečeniu vody z odtokovej hadice. Je to spôsobené použitím vody pri testovaní spotrebičov v továrni.

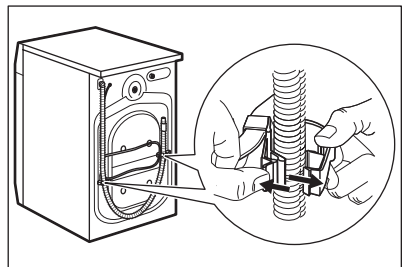

10. Kľúčom dodávaným s práčkou odstráňte tri skrutky/príchytky na spotrebiči.

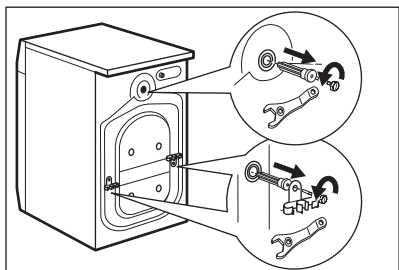

11. Vytiahnite všetky plastové rozpery.
12. Do otvorov založte plastové kryty, ktoré nájdete v sáčku s návodom na použitie.

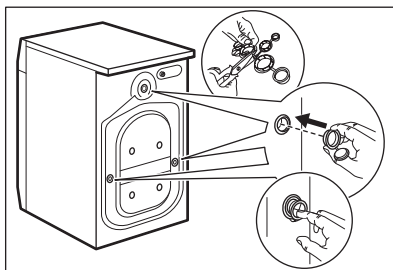

- i** Odporúčame, aby ste si obaly a prepravné skrutky odložili pre prípady, keď budete spotrebič premiestňovať.

3.2 Inštalácia pod pracovnú dosku

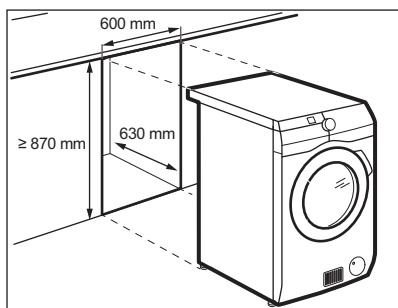

Spotrebič môžete namontovať ako voľne stojaci spotrebič alebo pod kuchynskú dosku do výklenku s dostatočným priestorom (pozrite si obrázok).



UPOZORNENIE!

Neinštalujte spotrebič do uzatvoreného priestoru! Uistite sa, že pod nábytok prúdi vzduch.



UPOZORNENIE!

Aby bola zabezpečená voľná cirkulácia vzduchu pod spotrebičom, nepripevňujte zvukové bariéry (ak sú k dispozícii).

3.3 Umiestnenie a vyrovnanie do vodorovnej polohy

1. Spotrebič nainštalujte na plochu a tvrdú podlahu.



Uistite sa, že koberec nebráni cirkulácii vzduchu pod spotrebičom. Uistite sa, že sa spotrebič nedotýka steny ani iného nábytku.

2. Úroveň nastavte uvoľnením alebo utiahnutím nožičiek.



VAROVANIE!

Spotrebič nevyrovnávajte podložením kartónu, drevených blokov alebo podobných materiálov pod nožičky spotrebiča.

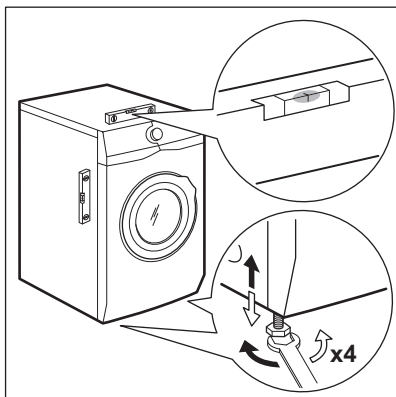

Spotrebič musí byť vo vodorovnej polohe a stabilný.

- i** Správnym nastavením spotrebiča zabránite vibráciám, hluku a pohybu spotrebiča počas jeho činnosti.
- i** Keď je spotrebič nainštalovaný na sokli alebo ak je práčka so sušičkou nainštalovaná na práčke, použite príslušenstvo popísané v kapitole „Príslušenstvo“. Pozorne si prečítajte pokyny dodávané so spotrebičom a príslušenstvom.

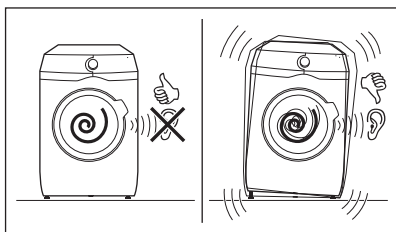

3.4 Prívodná hadica

1. Pripojte prívodnú hadicu na zadnú stranu spotrebiča.
2. Umiestnite ju doľava alebo doprava, v závislosti od polohy vodovodného kohútika.

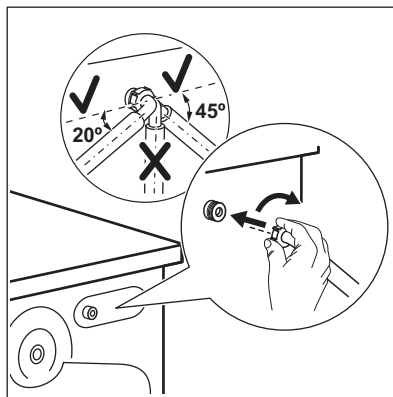

- i** Uistite sa, že prívodná hadica nie je vo vertikálnej polohe.
3. V prípade potreby, uvoľnite kruhovú maticu a nastavte správnu polohu.
 4. Prívodnú hadicu pripojte k vodovodnému kohútiku so studenou vodou s 3/4" závitom.

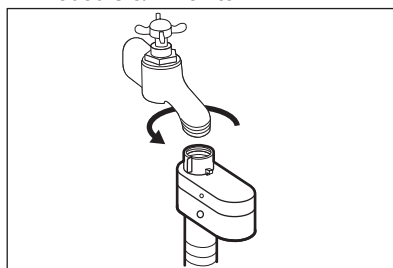

UPOZORNENIE!

Uistite sa, že z prípojok neuniká voda.



Ak je prívodná hadica príliš krátka, nepoužívajte predĺžovaciu hadicu. Obráťte sa na servisné stredisko a požiadajte o výmenu prívodnej hadice.

3.5 Zariadenie proti vytopeniu

Prívodná hadica obsahuje zariadenie proti vytopeniu. Toto zariadenie zabraňuje úniku vody z hadice v dôsledku prirodzeného starnutia.

Červená farba v okienku «**A**» upozorňuje na túto chybu.

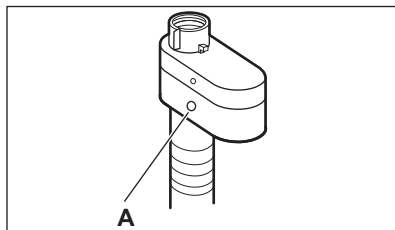

V takom prípade zatvorte vodovodný ventil a obráťte sa na autorizované servisné stredisko a požiadajte o výmenu hadice.

3.6 Vypúšťanie vody

Odtokovú hadicu treba umiestniť priamo do odtokového potrubia vo výške aspoň 60 cm a najviac 100 cm.

- i** Odtokovú hadicu môžete predĺžiť na dĺžku max. 400 cm. Ak potrebujete inú odtokovú hadicu, prípadne ju chcete predĺžiť, obráťte na autorizované servisné stredisko.

Odtokovú hadicu je možné pripojiť viacerými spôsobmi:

1. Na odtokovej hadici vytvorte tvar U a hadicu umiestnite do plastového držiaka.

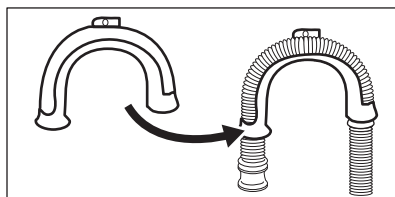

2. **Na hrane umývadla** – upevnite držiak o vodovodný kohútik alebo na stenu.

- i** Uistite sa, že plastový držiak sa počas vypúšťania vody nemôže pohybovať.

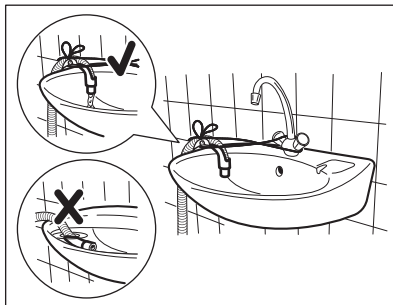

- i** Uistite sa, že koniec odtokovej hadice nie je ponorený do vody. Môže dôjsť k návratu špinavej vody do spotrebiča.

3. **Do odtokového potrubia s vetracím otvorom** – odtokovú hadicu vložte priamo do odtokového potrubia. Pozrite si príslušný obrázok.

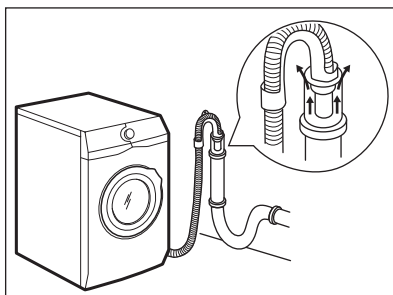

- i** Koniec odtokovej hadice musí byť vždy odvetraný, t. j. vnútorný priemer odtokového potrubia (min. 38 mm – min. 1,5") musí byť väčší ako vonkajší priemer odtokovej hadice.

4. Ak vyzerá koniec odtokovej hadice takto (pozrite si obrázok), môžete ho zatlačiť priamo do odtokového potrubia.

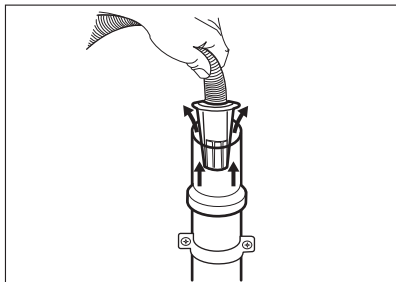

5. Bez plastového držáka hadice, do sifónu umývadla – Odtokovú hadicu pripojte k prípojke sifónu a utiahnite svorkou. Pozrite si príslušný obrázok.

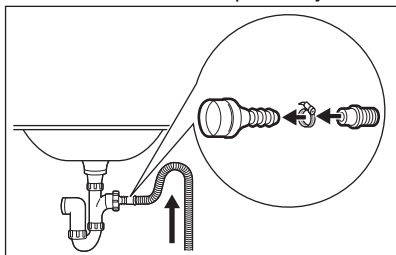

Uistite sa, že odtoková hadica vytvára slučku, aby sa nečistoty z umývadla nedostali do spotrebiča.

6. Hadicu pripojte **priamo do zabudovaného odtokového potrubia v stene miestnosti**, hadicu treba prichytiť svorkou.

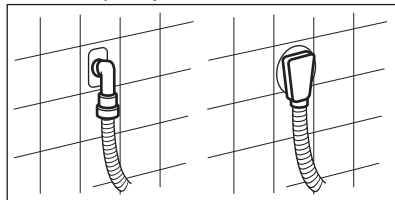

4. POPIS VÝROBKU

4.1 Prehľad spotrebiča

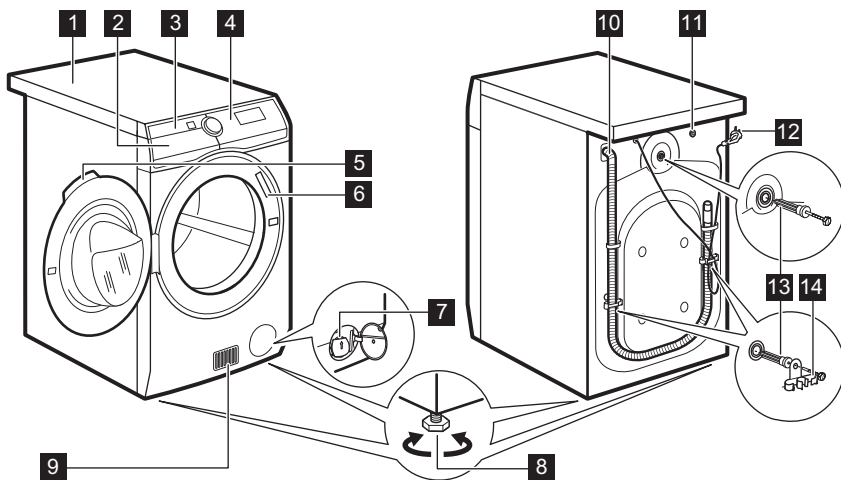

- 1 Pracovná plocha
2 Dávkovač pracieho prostriedku





- 3 Vzduchový filter/filtre
4 Ovládaci panel

- | | |
|---|-------------------------------|
| 5 Rukoväť dvierok | 11 Ventil prívodu vody |
| 6 Typový štítok | 12 Elektrický kábel |
| 7 Filter vypúšťacieho čerpadla | 13 Prepravné skrutky |
| 8 Nôžky na vyrovnanie spotrebiča | 14 Podpory hadice |
| 9 Otvory na prúdenie vzduchu | |
| 10 Odtoková hadica | |

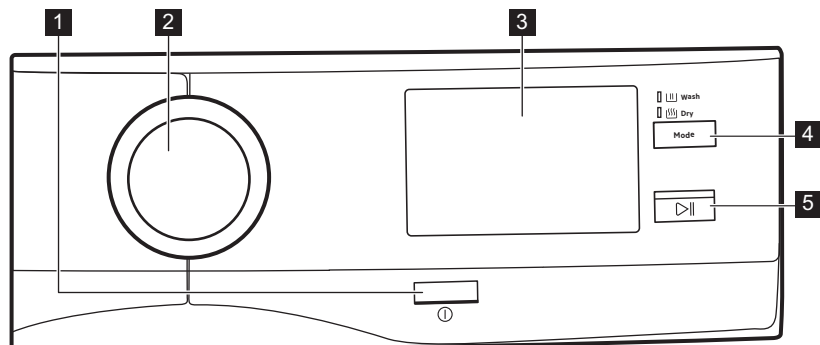
5. OVLÁDACÍ PANEĽ

5.1 Popis ovládacieho panela



- 1 Zap./Vyp. tlačidlo** 
- Stlačenie tohto tlačidla na niekoľko sekúnd umožní zapnúť alebo vypnúť spotrebič. Zaznejú dva rozdielne tóny, keď sa spotrebič zapína alebo vypína. Pretože funkcia pohotovostného režimu automaticky vypne spotrebič, aby sa v niektorých prípadoch znížila spotreba energie, budete musieť znovu zapnúť spotrebič. Podrobnejšie informácie nájdete v odseku o pohotovostnom režime v kapitole Každodenné používanie.
- 2** Volič programov
Môžete ho otáčať v ľavotočivom alebo pravotočivom smere, aby ste nastavili požadovaný program, voliteľné funkcie a nastavenia.
- 3** Dotyková obrazovka
Programy, voliteľné funkcie a nastavenia môžete tiež nastaviť rolovaním a klepnutím na dotykovú obrazovku.
- 4** Tlačidlo režimu prania a sušenia (**Mode - Režim**)
- **Pranie** 
 - **Sušenie** 
- Ak svietia oba ukazovatele, spotrebič vykoná celý cyklus prania a sušenia.
- 5** **Štart/Pauza** tlačidlo 
- Stlačte tlačidlo **Štart/Pauza** na spustenie, pozastavenie spotrebiča alebo prerušenie spusteného programu.

6. PRVÉ SPUSTENIE

Pri každom zapnutí spotrebiča sa na dotykovej obrazovke zobrazí úvodná obrazovka.

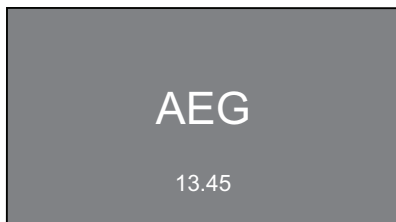

Pri prvom zapnutí spotrebiča budete po zobrazení úvodnej obrazovky navigovaní postupom počiatočného nastavenia.

6.1 Nastavenie jazyka

1. Rolovaním v zozname jazykov nájdite požadovaný jazyk a nastavte ho podržaním požadovaného jazyka.



2. Zobrazí sa nasledovná obrazovka:
 - klepnutím na **OK** potvrdíte jazyk.
 - klepnutím na **Zmeniť** zmeňte jazyk.

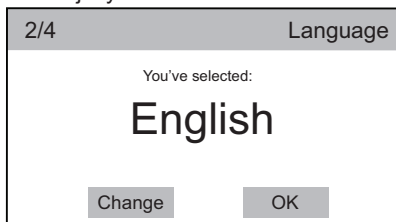

6.2 Nastavenie času

1. Rolovaním v lištách hodín a minút doprava alebo doľava nastavte aktuálny čas.

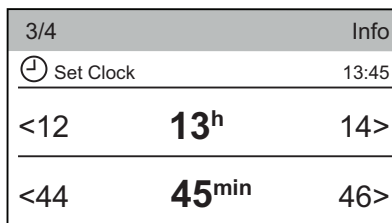

2. Klepnutím na lištu **Nastaviť hodiny** nastavte čas.

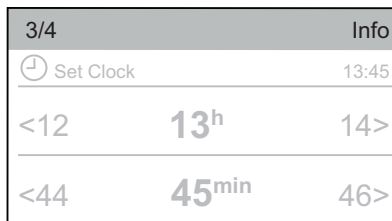

3. Zobrazí sa nasledovná obrazovka:
 - klepnutím na **OK** potvrdíte nastavený čas.
 - klepnutím na **Zmeniť** zmeňte jazyk.

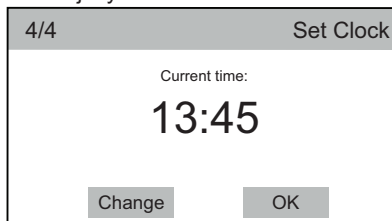

6.3 Ďalšie nastavenia

Po nastavení času sa zobrazí obrazovka **Ďalšie nastavenia**.

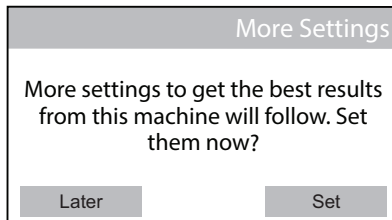

Ak klepnete na **Neskôr**, zobrazí sa obrazovka zoznamu programov a

môžete nastaviť požadovaný program.

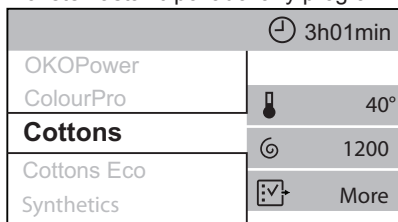

Ak klepnete na **Nastaviť**, pokračujte s ďalšími nastaveniami.

6.4 Dávka prac. prost.

Môžete nastaviť priemerné množstvo pracieho prostriedku odporúčané na jeho balení.

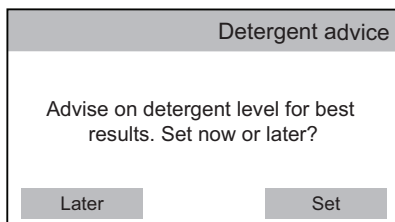

1. Klepnite na **Nastaviť**. Zobrazí sa nasledovné okno.

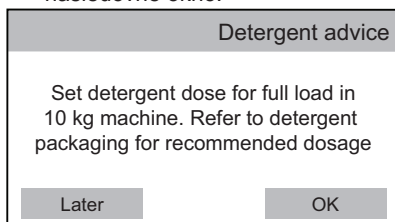

2. Klepnite na **OK**, aby ste vstúpili do ponuky **Dávka prac. prost.**.
3. Klepnite na lištu **Typ pr. prostriedku 1** alebo **Typ pr. prostriedku 2**.

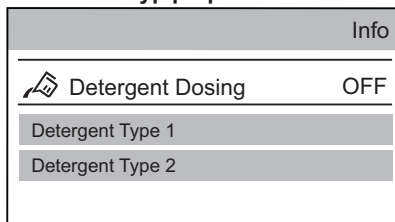

4. Rolovaním lišty podponuky doprava alebo doľava nastavte dávkovanie pracieho prostriedku v ml, ktoré zodpovedá priemernej dávke navrhovanej na balení pracieho prostriedku.

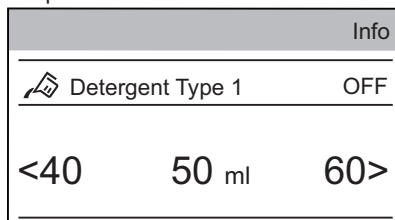

5. Klepnite na lištu **Typ pr. prostriedku 1**. Zobrazí sa nasledovné okno. Klepnite na **OK**, aby ste potvrdili váš výber.

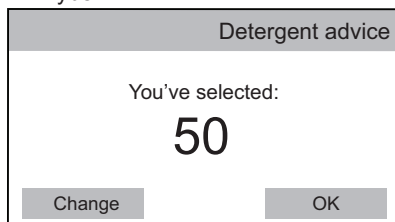

6.5 WiFi

Spustenie skončí s nasledovným dialógovým oknom.

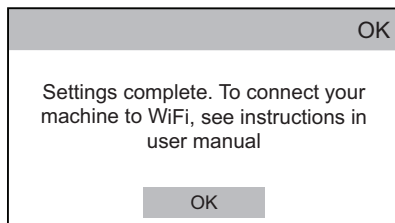

Pozrite sa časť „WiFi Nastavenie pripojenia“ v kapitole „Nast. spotrebiča“.

7. DOTYKOVÁ OBRAZOVKA

Pri každom zapnutí spotrebiča sa na dotykovej obrazovke zobrazí úvodná obrazovka.

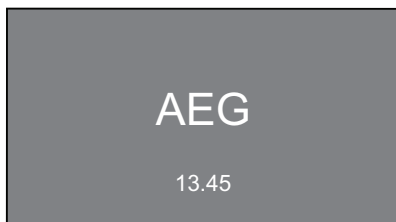

Po niekoľkých sekundách sa zobrazí obrazovka zoznamu programom s návrhom Bavlna ako predvoleného programu.

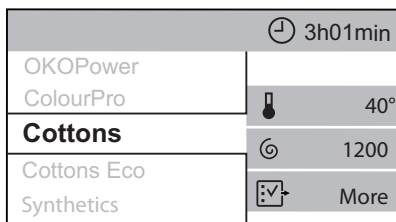

Ak nebudete rolovať v zozname programov nahor alebo nadol, o niekoľko sekúnd sa zobrazí obrazovka zhrnutia programu. Pre vrátenie na obrazovku zoznamu programov stačí klepnúť na názov programu (napr. Bavlna).

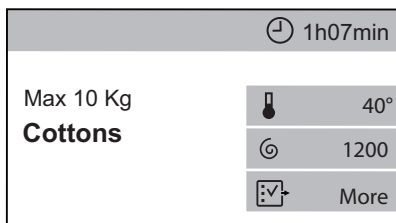

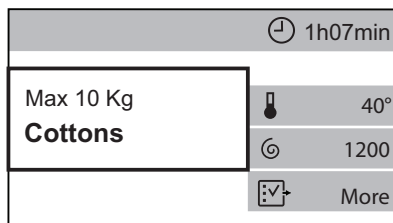

Obrazovka zhrnutia indikuje:

- Maximálna náplň programu, názov programu.

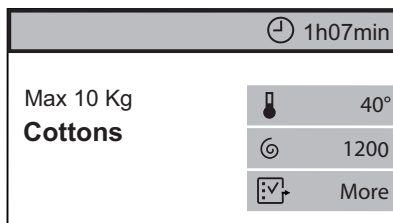

- Trvanie programu. Ak je zvolená táto oblasť, môže zobrazovať aj posunutý štart alebo symbol **Úspora času**.



- Práve zvolené voliteľné funkcie. Ikona skratky  umožňuje vstúpiť do ponuky dodatočných voliteľných funkcií.

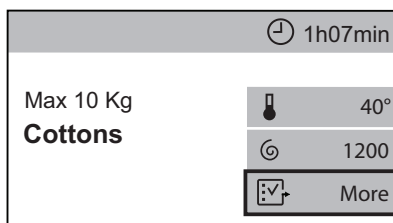

Keď na obrazovke zhrnutia vidíte ikonu skratky, môžete vstúpiť do ponuky voliteľných funkcií/nastavení jednoduchým klepnutím na príslušnú ikonu skratky.

Môžete rolovať rôznymi ponukami voliteľných funkcií/nastavení:

- **nahor a nadol**, alebo

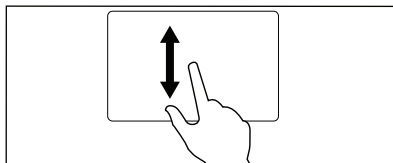

- **doprava alebo doľava.**

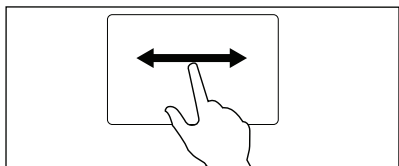

Na nastavenie niektorých voliteľných funkcií alebo nastavení stačí zmeniť stav z **Vyp.** na **Zap.** jedným klepnutím na príslušnú lištu.

- i** Programy, voliteľné funkcie a nastavenia môžete nastaviť aj otočením otočného ovládača programov a vykonaním požadovaného výberu v horizontálnych podponukách klepnutím na šípky < alebo >.

8. 📶 WIFI NASTAVENIE PRIPOJENIA

Táto kapitola popisuje, ako pripojiť inteligentný spotrebič k Wi-Fi sieti a pripojiť ho k mobilným zariadeniam.

Pomocou tejto funkcie môžete prijímať oznámenia, ovládať a monitorovať spotrebič z mobilných zariadení.

Na pripojenie spotrebiča a využívanie širokého radu funkcií a služieb potrebujete:

- Domácu bezdrôtovú sieť s aktivovaným internetovým pripojením.
- Mobilné zariadenie pripojené k bezdrôtovej sieti.

Frekvencia	2,412 - 2,472 GHz pre Európsky trh
Protokol	IEEE 802.11b/g/n dvojkanálový rádiový signál
Max. výkon	<20 dBm

8.1 Inštalácia a konfigurácia "My AEG"

Keď pripájate spotrebič k aplikácii, stojte s vaším inteligentným zariadením blízko spotrebiča.

Uistite sa, či je zariadenie pripojené k bezdrôtovej sieti.

1. Na inteligentnom zariadení otvorte App Store.
2. Stiahnite a nainštalujte aplikáciu "My AEG".
3. Uistite sa, že ste na spotrebiči spustili Wi-Fi pripojenie. Ak nie, prečítajte si

odsek „Konfigurácia bezdrôtového pripojenia spotrebiča“.

4. Spustíte aplikáciu. Zadáte krajinu a jazyk a prihlásite sa svojím e-mailom a heslom. Ak nemáte účet, vytvorte si nový podľa pokynov v "My AEG".
5. Pri registrácii a konfigurácii spotrebiča postupujte podľa pokynov v aplikácii.

Na displeji spotrebiča sa zobrazí hlásenie potvrdzujúce úspešnú konfiguráciu.

8.2 Konfigurovanie bezdrôtového pripojenia spotrebiča

1. Na obrazovke zoznamu programov klepnite na ikonu skratky 📶, aby ste sa dostali do ponuky nastavení.
2. Klepnutím na lištu **WiFi** zapnete pripojenie.

Zobrazí sa vyskakovacie okno s

hlásením, ikona 📶 začne blikať a začne sa spúšťať bezdrôtový modul. Môže trvať približne 2 minúty, kým bude pripojenie pripravené.

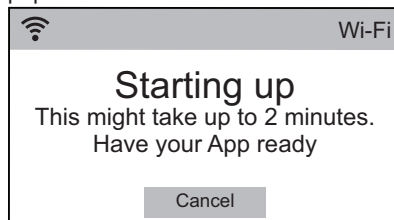

Keď je bezdrôtový modul pripravený, informuje vás vyskakovacie okno s

hlásením, že prístupový bod bude otvorený približne 3 minúty.

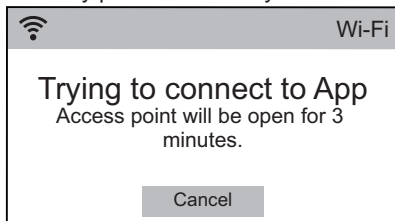

3. Nakonfigurujte aplikáciu "My AEG" na vašom inteligentnom zariadení.
4. Ak je nakonfigurované pripojenie, na displeji spotrebiča sa zobrazí hlásenie potvrdzujúce úspešnosť konfigurácie.

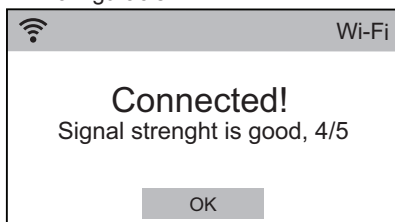

5. Klepnutím na **OK** sa vrátte späť na zoznam nastavení spotrebiča.
6. Klepnutím na **Programy** sa vrátte späť na obrazovku zoznamu programov.

Vypnutie bezdrôtového pripojenia

1. Na obrazovke zoznamu programov klepnite na ikonu skratky , aby ste sa dostali do ponuky nastavení.
2. Klepnite na lištu **WiFi**, zobrazí sa nová ponuka.
3. Klepnite na **Vypnite**.

Odstránenie bezdrôtového poverenia

1. Na obrazovke zoznamu programov klepnite na ikonu skratky , aby ste sa dostali do ponuky nastavení.
2. Klepnite na lištu **WiFi**, zobrazí sa nová ponuka.
3. Klepnite na **Resetujte sieť**.

8.3 Diaľkové spustenie

Prací program môžete spustiť alebo zastaviť na diaľku.



Keď je nainštalovaná aplikácia a vytvorené bezdrôtové pripojenie, voliteľná funkcia **Diaľkové spustenie** sa zobrazí medzi dostupnými voliteľnými funkciami každého programu.

Zapnutie diaľkového spustenia:

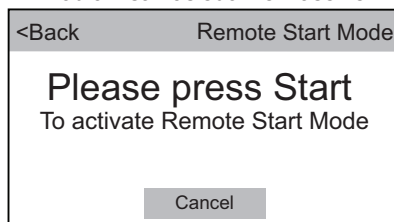
1. V obrazovke zoznamu programov vyberte požadovaný program.
2. Keď sa zobrazí obrazovka zhrnutia programu, klepnite na  **Viac**, aby ste sa dostali do zoznamu voliteľných funkcií.
3. Klepnutím na lištu **Diaľkové spustenie** ju zapnete (stav **ZAP**). Zobrazí sa nasledovné hlásenie:



4. Stlačením tlačidla **Štart/Pauza** zapnete **Diaľkové spustenie**.

Na obrazovke zhrnutia programu sa zobrazia ukazovatele  a  a dvierka sú zablokované.



Ak sú dvierka otvorené, **Diaľkové spustenie** je deaktivovaná.

Ak pozastavíte alebo vypnete cyklus na diaľku, dvierka zostanú zablokované. Na odomknutie dvierok musíte byť pred spotrebičom a stlačiť **Štart/Pauza**. Aby ste predišli náhodnému odomknutiu dvierok, môžete zapnúť voliteľnú funkciu **Detská poistka**.



VAROVANIE!

Ak sú teplota a hladina vody v bubne príliš vysoké a/alebo sa bubon ešte točí, dvierka nemôžete otvoriť.

8.4 Bezdrôtová aktualizácia

Aplikácia môže navrhnúť aktualizáciu na stiahnutie nových funkcií.

Aktualizácia je akceptovaná iba cez aplikáciu.

Ak je spustený program, aplikácia oznámi, že aktualizácia prebehne po skončení programu.

Počas aktualizácie zobrazí spotrebič hlásenie o prebiehajúcej aktualizácii.

Spotrebič budete môcť opäť používať po skončení aktualizácie, bez oznámenia o úspešnej aktualizácii.



Ak sa vyskytne chyba, spotrebič vás informuje o zlyhaní aktualizácie: na obnovenie normálneho používania spotrebiča stačí stlačiť ľubovoľné tlačidlo alebo otočiť voličom.

9. PRED PRVÝM POUŽITÍM



Počas inštalácie alebo pred prvým použitím môžete spozorovať malé množstvo vody v spotrebiči. Ide o zvyškovú vodu zanechanú v spotrebiči po úplnej funkčnej skúške v továrni, aby sa zabezpečilo, že bude spotrebič dodaný zákazníkovi v perfektnom stave a bez dôvodov na obavy.



1. Uistite sa, že všetky prepravné skrutky/prvky boli zo spotrebiča odstránené.



2. Uistite sa, že je dostupná elektrická energia a vodovodný kohútik je otvorený.
 3. Nalejte 2 litre vody do priehradky . Tento postup aktivuje odtokový systém.
 4. Do priehradky označenej  pridajte malé množstvo pracieho prostriedku.
 5. Nastavte a spustíte program pre bavlnu s najvyššou teplotou bez bielizne v bubne.
- Týmto odstránite prípadné nečistoty z bubna a nádrže.

10. PROGRAMY

10.1 Tabuľka programov

Program	Popis programu
Pracie programy	
Bavlna	Biela a farebná bavlna. Bežné, silné a mierne znečistenie.
Bavlna Eco	Biela a farebná bavlna. Bežné, silné a mierne znečistenie. Bavlna – úsporný program. Tento program pri 60 °C s náplňou 10 kg je referenčným programom pre údaje na štítku s energetickými údajmi v súlade so smernicou 96/60/ES. Tento program nastavte vtedy, ak chcete dosiahnuť dobrú účinnosť prania a znížiť spotrebu energie. Prací program sa predĺži.
Syntetika	Syntetické alebo zmesové tkaniny. Bežné znečistenie.
Program Wash&Dry	



Program	Popis programu
NonStop 3h/3kg	Zmiešané tkaniny (bavlna a syntetika). Úplný program na vypranie a vysušenie dávok bielizne do 3 kg naraz. Trvá iba 3 hodiny.
Pracie programy	
Jemná bielizeň	Jemné tkaniny ako akryl, viskóza a zmesové tkaniny, ktoré si vyžadujú šetrné pranie. Bežné znečistenie.
Hodváb	Hodváb určený na pranie v práčke a ručné pranie a iná jemná bielizeň. Pohyby bubna sú také jemné, že sa môžete postarať dokonca aj o veľmi chústovité odevy. Spustíte celý cyklus prania a sušenia, aby ste znížili pokrčenie.
Vlna  ®	Vlna vhodná na pranie v práčke, vlna určená na ručné pranie a iné tkaniny s označením «hand washing» pre ručné pranie.¹⁾
Outdoor	<p> Nepoužívajte avivážne prostriedky a uistite sa, že v dávkovači pracieho prostriedku nie sú žiadne zvyšky aviváže.</p> <p>Odevy určené na nosenie vonku, technické, športové, nepremokavé a priedušné odolné bundy s odnímateľnou flaušovou alebo vnútornou izolačnou vrstvou.</p> <p> Vykonaním kombinovaného programu prania a sušenia funguje fáza sušenia aj ako obnovovač hydrofóbných vlastností. Uistite sa, že štítok starostlivosti o odev povoľuje sušenie v bubnovej sušičke.</p>
Páperová bunda	Špeciálny program pre samostatnú pérovú bundu alebo paplón , tiež so syntetickou výplňou. Ak to štítok so symbolom starostlivosti povoľuje, spustíte celý cyklus prania a sušenia, aby ste zachovali vzhľad a tepelnú funkčnosť.
Denim	Špeciálny program pre oblečenie z džínsoviny s fázou jemného prania na minimalizovanie vyblednutia farieb a značiek. V záujme zabezpečenia lepšej starostlivosti o bielizeň odporúčame znížiť náplň bielizne.
Šport. oblečenie	Športové odevy zo zmesových tkanín. Mierne znečistená bielizeň a bielizeň určená na osvieženie.

Program	Popis programu
Parné programy²⁾	
<p>Paru možno použiť na usušenie, oprané alebo už jedenkrát nosenú bielizeň. Tieto programy dokážu redukovať pokrútenie a zápach a zmäkčiť bielizeň.</p> <p>Nepoužívajte žiaden prací prostriedok. V prípade potreby odstráňte škvryny praním alebo odstraňovačom škvŕn.</p> <p>Parné programy nemajú hygienický účinok.</p> <p>Parný program nenastavujte na tieto druhy bielizne:</p> <ul style="list-style-type: none"> • Bielizeň určenú na pranie pri teplote nižšej ako 40 °C. • Bielizeň, ktorá nemá na štítku uvedené, že je vhodná na sušenie v sušičke. • Bielizeň určenú na chemické čistenie. 	
Para 	<p>Program s použitím pary pre bavlnenú a syntetickú bielizeň. Tento cyklus pomáha osviežiť bielizeň a zbaviť ju záhybov. Tento program nenastavujte pre bielizeň, ktorá sa perie pri teplote nižšej ako 40 °C.</p>
Para - Kašmír 	<p>Vlna a kašmír. Krátky program na osvieženie maximálne 1 kg vlny určenej na pranie v práčke a ručné pranie a kašmírových odevov bez prania. Pri starostlivosti o menšie náplne môžete trvanie programu ešte viac skrátiť pomocou voliteľnej funkcie Úroveň pary.</p>
Pridavné programy	
Plákanie	<p>Všetky tkaniny, okrem vlnenej a veľmi jemnej bielizne. Program na plákanie a odstreďovanie bielizne. Prednastavená rýchlosť odstreďovania sa vzťahuje na programy pre bavlnenú bielizeň. Rýchlosť odstreďovania znížte podľa druhu bielizne. V prípade potreby pridajte plákania nastavením voliteľnej funkcie Extra plákanie. Pri odstreďovaní s nízkymi otáčkami vykoná spotrebič jemné plákanie a krátke odstredenie.</p>
Odstreďovanie	<p>Všetky tkaniny, okrem vlnenej a veľmi jemnej bielizne. Program na odstredenie bielizne a odčerpanie zostatkovej vody z bubna. Prednastavená rýchlosť odstreďovania sa vzťahuje na programy pre bavlnenú bielizeň. Rýchlosť odstreďovania znížte podľa druhu bielizne.</p>
Vypúšťanie	<p>Všetky tkaniny, okrem vlnenej a veľmi jemnej bielizne. Program na odčerpanie zostatkovej vody z bubna.</p>

1) Počas tohto cyklu sa bubon otáča pomaly, aby bolo zaručené jemné vypranie. Môže sa zdať, že sa bubon neotáča alebo že sa neotáča správne.

2) Ak nastavíte parný program s vysušenou bielizňou, na konci cyklu môže byť bielizeň vlhká. Odporúčame zavesiť oblečenie na čerstvý vzduch asi na 10 minút, aby vyschlo. Po skončení programu rýchlo vyberte bielizeň z bubna. Po parnom cykle bude možno treba bielizeň vyžehliť, ale s menšou námahou.

Teplota programu, maximálna rýchlosť odstreďovania a maximálna náplň



Program	Predvolená teplota Teplotný rozsah	Referenčná rýchlosť odstreďovania Rozsah rýchlosti odstreďovania	Maximálna hmotnosť náplne
Bavlna	40 °C 95 °C – studená voda	1600 ot./min 1600 ot./min – 400 ot./min	10 kg
Bavlna Eco	40 °C 60 °C – 40 °C	1600 ot./min 1600 ot./min – 400 ot./min	10 kg
Syntetika	40 °C 60 °C – studená voda	1200 ot./min 1200 ot./min – 400 ot./min	4 kg
NonStop 3h/3kg	30 °C 40 °C – 30 °C	1200 ot./min	3 kg
Jemná bielizeň	30 °C 40 °C – studená voda	1200 ot./min 1200 ot./min – 400 ot./min	2 kg
Hodváb	30 °C	1000 ot./min 1000 ot./min – 400 ot./min	0.5 kg
Vlna/Ruč. pranie 	40 °C 40 °C – studená voda	1200 ot./min 1200 ot./min – 400 ot./min	1.5 kg
Outdoor	30 °C 40 °C – studená voda	1200 ot./min 1200 ot./min – 400 ot./min	2 kg
Páperová bunda	30 °C 40 °C – studená voda	1200 ot./min 1200 ot./min – 400 ot./min	2 kg
Denim	30 °C 40 °C – studená voda	1200 ot./min 1200 ot./min – 400 ot./min	4 kg
Šport. oblečenie	30 °C 40 °C – studená voda	1200 ot./min 1200 ot./min – 400 ot./min	4 kg
Para 	-	-	1 kg
Para - Kašmír 	-	-	1 kg
Plákanie	-	1600 ot./min 1600 ot./min – 400 ot./min	10 kg

Program	Predvolená teplota Teplotný rozsah	Referenčná rýchlosť odstreďovania Rozsah rýchlosti odstreďovania	Maximálna hmotnosť náplne
Odstreďovanie	-	1600 ot./min 1600 ot./min – 400 ot./min	10 kg
Vypúšťanie	-	-	10 kg

Kompatibilita voliteľných funkcií s programami





Keď nastavíte prací program a vstúpite do ponuky , na displeji sa zobrazia iba dostupné funkcie.

 **Detská poistka**,  **Posunutý štart** a  **Pamät** môžete zvoliť pri všetkých programoch. Voliteľné funkcie Škvrny, Predpieranie a Namáčanie **nemôžete** nastaviť súčasne.

Ďalšie programy a nastavenia si môžete stiahnuť v aplikácii.

	Úspora času ¹⁾	Rýchlosť otáčok	Plákanie stop ²⁾	Tichý	Škvrny ³⁾	Predpieranie	Namáčanie	Extra plákanie	Plus para ³⁾	Jemné+	Protí pokrčeniu	Úroveň pary	Čas sušenia	Stupeň vysušenia ⁴⁾
Bavlna	■	■	■	■	■	■	■	■	■	■	■	■	■	■
Bavlna Eco	■	■	■	■	■	■	■	■	■	■	■	■	■	■ ⁵⁾
Syntetika	■	■	■	■	■	■	■	■	■	■	■	■	■	■
NonStop 3h/3kg								■						
Jemná bielizeň	■	■	■	■				■		■	■		■	
Hodváb		■											■	
Vlna/Ruč. pranie  ®		■	■										■	
Outdoor		■	■					■			■		■	

	Úspora času ¹⁾	Rýchlosť otáčok	Plákanie stop ²⁾	Tichý	Škvrný ³⁾	Predpieranie	Namáčanie	Extra plákanie	Plus para ³⁾	Jemné+	Proti pokrčeniu	Úroveň pary	Čas sušenia	Stupeň vysušenia ⁴⁾
Páperová bunda	■	■						■			■		■	
Denim	■	■	■	■				■	■	■	■		■	■ ⁵⁾
Šport. oblečenie	■	■				■		■			■		■	
Para 												■		
Para - Kašmír 												■		
Plákanie	■	■						■			■			
Odstredovanie		■												
Vypúšťanie														

1) Ak nastavíte najkratšie trvanie, odporúčame, aby ste znížili množstvo náplne. V spotrebiči je možné prať aj celú náplň bielizne, ale účinnosť prania môže byť nižšia.

2) Táto voliteľná funkcia nie je dostupná pri nastavení 400 ot./min.

3) Táto voliteľná funkcia nie je k dispozícii pri teplotách nižších ako 40 °C.

4) U niektorých programov je Suchá na ulož. jedinou voliteľnou funkciou.

5) Suchá na žehl. nie je dostupná s týmto programom.

10.2 Woolmark Apparel Care – Modrý



- Cyklus prania vlny tohto spotrebiča bol schválený spoločnosťou The Woolmark Company na pranie

vlnených odevov, ktoré sú označené symbolom ručného prania „hand wash“, za predpokladu, že odevy sa perú v súlade s pokynmi výrobcu tejto práčky. Pri sušení a ďalšej starostlivosti o odevy postupujte podľa pokynov na štítku. M1230

- Cyklus sušenia vlny tohto spotrebiča bol schválený spoločnosťou The Woolmark Company na sušenie vlnených odevov, ktoré sú označené symbolom ručného prania „hand wash“, za predpokladu, že odevy sa sušia v súlade s pokynmi výrobcu tohto spotrebiča. Pri ďalšej starostlivosti o odevy postupujte podľa pokynov na štítku. M1399

Symbol Woolmark je v mnohých krajinách certifikačnou obchodnou značkou.

10.3 Automatické sušenie

Stupeň vysušenia	Druh tkaniny	Kapacita
Extra suchá Na froté tkaniny	Bavlna a ľan (župany, osušky a pod.)	až do 6 kg
	Denim (džínsy, odolné odevy ako džínsový pracovný odev)	až do 4 kg
Suchá na ulož. 1) Bielizeň určená na uloženie	Bavlna a ľan (župany, osušky a pod.)	až do 6 kg
	Syntetika a zmesové tkaniny (pulóvre, blúzky, spodná bielizeň, domáce konfekcie a posteľná bielizeň)	až do 4 kg
	Jemné tkaniny (akryl, viskóza a jemné zmiešané tkaniny)	až do 2 kg
	Vlnené odevy (vlnené pulóvre)	až do 1 kg
	Vonkajšie športové odevy (oblečenie na nosenie vonku, technické a športové tkaniny, nepremokavé a priedušné bundy resp. odolné bundy)	až do 2 kg
	Páperová bunda (jedna páperová bunda)	až do 2 kg
	Šport. oblečenie (Športové odevy zo zmesových tkanín)	až do 4 kg
	Denim (džínsové odevy, džínsy)	až do 4 kg
	Hodváb (hodvábne odevy a veľmi jemné tkaniny)	až do 0.5 kg

Stupeň vysušenia	Druh tkaniny	Kapacita
Suchá na žehl. Vhodné na žehlenie	Bavlna a ľan (plachty, obrusy, košele a pod.)	až do 6 kg

1) **Informácie pre skúšobňu** Preskúšanie v súlade s EN 50229 sa musí vykonať s PRVOU dávkou na sušenie s maximálnou deklarovanou kapacitou sušenia (zloženie dávky podľa EN 61121) pri nastavenom programe AUTOMATICKÝ – SUCHÁ NA ULOŽENIE pre program Bavlna Eco. DRUHÁ dávka na sušenie so zostatkovou náplňou musí byť preskúšaná pri nastavenom programe AUTOMATICKÝ – SUCHÁ NA ULOŽENIE pre program Bavlna Eco.

10.4 Časové sušenie

Stupeň vysušenia	Druh tkaniny	Náplň (kg)	Rýchlosť otáčok (ot./min)	Odporúčané trvanie (min)
Extra suchá Na froté tkaniny	Bavlna a ľan (župany, osušky a pod.)	6	1600	280 - 300
		4	1600	170- 190
		2	1600	120 - 130
	Denim (džínsy, odolné odevy ako džínsový pracovný odev)	4	1200	230 - 250
		2	1200	140 - 160
Suchá na ulož. Bielizeň určená na uloženie	Bavlna a ľan (župany, osušky a pod.)	6	1600	270 - 290
		4	1600	160 - 180
		2	1600	110 - 120
	Syntetika a zmesové tkaniny (pulóvre, blúzky, spodná bielizeň, domáce konfekcie a posteľná bielizeň)	4	1200	170 - 190
		2	1200	100 - 120
	Jemná bielizeň (akryl, viskóza a jemné zmiešané tkaniny)	2	1200	140 - 160
		1	1200	70 - 90
	Vlna (vlnené pulóvre)	1	1200	90 - 110
	Vonkajšie športové odevy (oblečenie na nosenie vonku, technické a športové tkaniny, nepremokavé a priedušné bundy resp. odolné bundy)	2	1200	140 - 160
		1	1200	90 - 110
	Páperová bunda (jedna páperová bunda)	2	1200	140 - 160

Stupeň vysušenia	Druh tkaniny	Náplň (kg)	Rýchlosť otáčok (ot./min)	Odporúčané trvanie (min)
	Šport. oblečenie (Športové odevy zo zmesových tkanín)	4	1200	120 - 140
		2	1200	90 - 110
	Denim (džínsové odevy, džínsy)	4	1200	220 - 240
		2	1200	130 - 150
	Hodváb (hodvábne odevy a veľmi jemné tkaniny)	0.5	1000	60 - 80
Suchá na žehľ. Vhodné na žehlenie	Bavlna a ľan (plachty, obrusy, košeľe a pod.)	6	1600	160 - 180
		4	1600	100 - 120
		2	1600	50 - 60

11. VOLITEĽNÉ FUNKCIE

11.1 Úvod

- i** Keď vstúpite do ponuky  **Viac**, na displeji sa zobrazia iba voliteľné funkcie dostupné pre nastavený program.

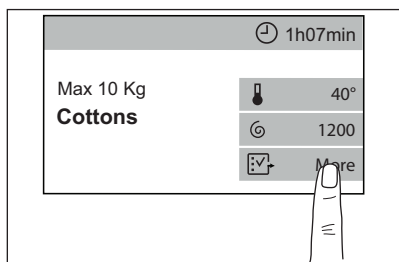

- i** Keď svieti na obrazovke zhrnutia programu ikona skratky voliteľnej funkcie, jednoducho na ňu klepnite, aby ste sa priamo dostali do príslušnej podponuky voliteľnej funkcie.

Na zapnutie/vypnutie voliteľnej funkcie alebo na vstup do podponuky voliteľnej funkcie klepnite na lištu voliteľnej funkcie.

Na opustenie podponuky voliteľnej funkcie opäť klepnite na lištu voliteľnej funkcie.

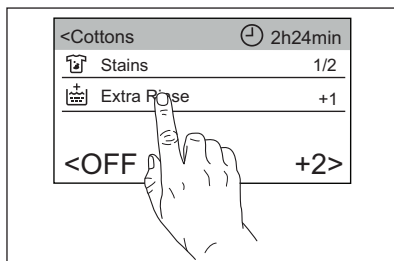

Ak sa chcete vrátiť na obrazovku zhrnutia programu, klepnite na lištu programov.

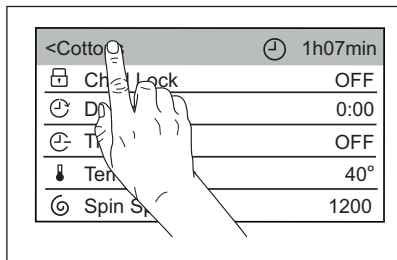

11.2 Detská poistka

Pomocou tejto voliteľnej funkcie môžete predísť náhodnému používaniu spotrebiča deťmi.

Zapnutie tejto voliteľnej funkcie:

- Klepnite na lištu **Detská poistka**, spotrebič sa automaticky vráti na obrazovku zhrnutia programu a zobrazí sa ikona skratky .



Túto funkciu môžete zapnúť:

- Po stlačení tlačidla Štart/Pauza: tlačidlo Štart/Pauza a dotyková obrazovka sú vypnuté. Spotrebič môžete vypnúť pomocou tlačidla Zap./Vyp..
- Pred stlačením tlačidla Štart/Pauza: spotrebič sa nedá spustiť.

 Spotrebič bude voliť túto voliteľnú funkciu potom, ako ju vypnete.

Vypnutie tejto voliteľnej funkcie:

- Ikonu skratky  držte stlačenú 3 sekundy, kým **nezhasne**.



 Ak svieti ikona skratky , môžete **zapnúť** túto voliteľnú funkciu klepnutím na ikonu skratky  bez vstupu do ponuky **Viac**. Pozrite si časť „Skratky“ v kapitole „Nast. spotrebiča“.

11.3 Posunutý štart

S touto voliteľnou funkciou môžete odložiť spustenie programu na vhodnejší čas.

1. Klepnutím na lištu **Posunutý štart** vstúpte do podponuky.

2. Rolujte doľava alebo doprava lištami hodín a minút, aby ste nastavili požadovaný posunutý štart.



Keď sa vrátite na obrazovku zhrnutia programu, objaví sa ukazovateľ  a nastavený čas oneskorenia striedavo s ukazovateľom  a trvaním programu.

Po dotknutí sa tlačidla Štart/Pauza začne spotrebič odpočítavanie a dverka sú zablokované.

11.4 Úspora času

Pomocou tejto voliteľnej funkcie môžete skrátiť trvanie programu (**Vyp.**= bežné trvanie programu).

1. Klepnutím na lištu **Úspora času** vstúpte do podponuky.
2. Rolovaním v lište podponuky doprava nastavte:
 - Voliteľná funkcia **Rýchly (Stredná)**: ak je bielizeň bežne alebo mierne znečistená, môžete skrátiť prací program.
 - Voliteľná funkcia **Extra rýchly (Max)**: v prípade menšej náplne.

Keď sa vrátite na obrazovku zhrnutia programu, objaví sa ukazovateľ  **Rýchly** alebo  **Extra rýchly**, ktorý nahradí ukazovateľ  a aktivuje trvanie programu.

11.5 Teplota

Po výbere pracieho programu spotrebič automaticky navrhne predvolenú teplotu.

1. Klepnutím na lištu **Teplota** vstúpte do podponuky.
2. Rolovaním v lište podponuky nastavte požadovanú teplotu. **Studená voda** = Studená voda.

Keď sa vrátite na obrazovku zhrnutia programu, zobrazí sa nastavená teplota.

11.6 Rýchlosť otáčok

Po nastavení programu spotrebič automaticky zvolí maximálnu rýchlosť odstreďovania.

1. Klepnutím na lištu **Rýchlosť otáčok** vstúpte do podponuky.
2. Rolujte v lište podponuky doprava alebo doľava na:

- **Zníženie rýchlosti odstredovania;**

 Displej zobrazí iba rýchlosti odstredovania dostupné pre nastavený program.

- alebo **zapnite voliteľnú funkciu Plákacie stop;**

Keď sa vrátite na obrazovku zhrnutia programu, zobrazí sa ukazovateľ . Voda z posledného plákacieho sa nevypustí, aby sa predišlo pokrčeniu bielizne. Prací program sa ukončí s ponechanou vodou v bubne a záverečná fáza odstredovania sa nevykoná.

Dvierka zostanú zablokované. Bubon sa bude pravidelne otáčať, aby obmedzil krčenie bielizne. Ak chcete dvierka otvoriť, musíte vypustiť vodu. Dotknite sa tlačidla **Štart/Pauza**: spotrebič spustí fázu odstredovania a vypustí vodu.

- alebo **zapnite voliteľnú funkciu Tichý.**

Keď sa vrátite na obrazovku zhrnutia programu, ukazovateľ  bude svietiť. Všetky fázy odstredovania (priebežné a záverečné odstredenie) sa vynechajú a program skončí s vodou v bubne. To pomôže znížiť pokrčenie. Keďže je program veľmi tichý, je vhodný na použitie v noci, keď sú nižšie sadzby za elektrinu. Pri niektorých programoch sa plákacie vykonáva s väčším množstvom vody. Dvierka zostanú zablokované. Bubon sa bude pravidelne otáčať, aby obmedzil krčenie bielizne. Ak chcete dvierka otvoriť, musíte vypustiť vodu. Dotknite sa tlačidla **Štart/Pauza**: spotrebič spustí len fázu vypúšťania.

 Spotrebič automaticky vypustí vodu približne po 18 hodinách.

11.7 Stupeň vysušenia

Klepnutím na **Stupeň vysušenia** môžete zmeniť úroveň automatického sušenia:

- **Suchá na žehl.:** bielizeň určená na žehlenie.
- **Suchá na ulož.:** bielizeň určená na uloženie.

- **Extra suchá:** bielizeň určená na úplné vysušenie. Keď sa vrátite na obrazovku zhrnutia programu, nastavená úroveň je zobrazená vedľa symbolu  a trvanie programu je aktualizované.

 Táto voliteľná funkcia je k dispozícii iba keď nastavíte cyklus sušenia (svieti ukazovateľ **Sušenie**). Spotrebič navrhne **Suchá na ulož.** ako predvolenú úroveň a zmena úrovne sušenia nie je možná v všetkých programoch.

11.8 Čas sušenia

Vďaka tejto voliteľnej funkcii môžete nastaviť najvhodnejší čas pre vysušenie tkanín (pozrite si tabuľku „Časové sušenie“). Na displeji sa zobrazí nastavená hodnota:

1. Klepnutím na lištu **Čas sušenia** vstúpte do podponuky.
2. Rolujte doľava alebo doprava lištami hodín a minút, aby ste nastavili požadovaný čas sušenia.

Keď sa vrátite na obrazovku zhrnutia programu, nastavený čas je zobrazený vedľa symbolu  a trvanie programu je aktualizované.

 Maximálna doba sušenia je 10 minút.

11.9 Škvrnny

1. Klepnutím na lištu **Škvrnny** vstúpte do podponuky.
 2. Klepnite na lištu voliteľnej funkcie, ktorú chcete nastaviť:
- **Škvrnny**

Túto voliteľnú funkciu použite pri silne znečistenej bielizni alebo pri silných škvrnách s použitím odstraňovača škvŕn.

Do priehradky  pridajte odstraňovač škvŕn. Odstraňovač škvŕn sa vopred zmieša a zohreje spolu s pracím prostriedkom, aby sa zlepšila jeho účinnosť.

 Táto voliteľná funkcia môže predĺžiť trvanie programu.

 Táto funkcia nie je k dispozícii pri teplotách nižších ako 40 °C.

• **Predpieranie**

Ak zvolíte túto voliteľnú funkciu, pridáte k cyklu fázu predpieraní pri 30 °C pred fázou prania.

Táto voliteľná funkcia sa odporúča pre silne znečistenú bielizeň, predovšetkým s obsahom piesku, prachu, blata a iných pevných častíc.

 Táto voliteľná funkcia môže predĺžiť trvanie programu.

• **Namáčanie**

Túto funkciu používajte na veľmi znečistenú bielizeň. Spotrebič namáča bielizeň pri teplote 30 °C približne pol hodinu pred praním.

Keď sa vrátite na obrazovku zhrnutia programu, ikona skratky  bude svietiť.

11.10 **Extra plákanie**



Pomocou tejto voliteľnej funkcie môžete pridať až 3 plákanie cykly podľa zvolených programov prania.

Užitočné pre osoby alergické na pracie prostriedky a s citlivou pokožkou.

1. Klepnutím na lištu **Extra plákanie** vstúpte do podponuky voliteľnej funkcie.
2. Rolovaním v lište doprava pridáte 1, 2 alebo 3 dodatočné plákania (**Vyp.=** žiadne dodatočné plákanie).

Keď sa vrátite na obrazovku zhrnutia programu, ikona skratky  bude svietiť. Bodky indikujú počet zvolených dodatočných plákaní.

 Táto voliteľná funkcia predlžuje trvanie programu.

 Ak je Extra plákanie nastavená ako predvolená voliteľná funkcia a vy zvolíte kompatibilný prací program, na dotykovej obrazovke sa zobrazí . V takomto prípade je možné nastavením voliteľnej funkcie Extra plákanie pridať iba jedno plákanie .

11.11 **Plus para**

Táto voliteľná funkcia pridá parnú fázu a krátku fázu proti pokrčeniu na koniec pracieho programu.

Parná fáza znižuje pokrčenie tkanín a uľahčuje žehlenie.

Klepnutím na lištu **Plus para** zapnete voliteľnú funkciu (stav **Zap.**).

 Táto voliteľná funkcia môže predĺžiť trvanie programu.

 Malé množstvo bielizne pomáha dosiahnuť lepšie výsledky.

Keď sa vrátite na obrazovku zhrnutia programu, ikona skratky  bude svietiť.

11.12 **Jemné+**

Nastavte voliteľnú funkciu Jemné+ na optimalizáciu dávkovania aviváže a zlepšenie jemnosti tkanín.

Odporúča sa pri používaní aviváže.

 Táto voliteľná funkcia mierne predlžuje trvanie programu.

Klepnutím na lištu Jemné+ zapnete voliteľnú funkciu (stav **Zap.**).

Keď sa vrátite na obrazovku zhrnutia programu, ikona skratky  bude svietiť.

11.13 **Proti pokrčeniu**

Keď je nastavená táto voliteľná funkcia, na konci cyklu vykoná bubon hladké pohyby po dobu približne 30 minút, aby podporil jemnosť odevov.

Klepnutím na lištu **Proti pokrčeniu** zapnete voliteľnú funkciu (stav **Zap.**).

Keď sa vrátite na obrazovku zhrnutia programu, ikona skratky  bude svietiť.

11.14 Úroveň pary

S touto voliteľnou funkciou môžete zmeniť úroveň pary v závislosti od množstva bielizne.

1. Klepnutím na lištu **Úroveň pary** vstúpte do podponuky.
2. Rolovaním v zozname doľava alebo doprava nastavte jednu z nasledovných úrovní:
 - **Minimálna**
 - **Stredná**
 - **Maximálna**

 Je k dispozícii iba s programom **Para**.

11.15 ☆ Pamäť

S touto voliteľnou funkciou môžete uložiť dva najpoužívanejšie pracie programy.

Uloženie vašich obľúbených programov:

1. Najprv nastavte prací program a požadované voliteľné funkcie.
2. Klepnutím na lištu **Pamäť** vstúpte do podponuky.
3. Klepnutím na **Pamäť 1** alebo **Pamäť 2** uložte nastavený program. Stav sa zmení z **Prázd.** na **Použ.**

Keď sa vrátite na obrazovku zoznamu programov, bude svietiť **M1** alebo **M2** vedľa názvu programu, keď ho nastavíte.

 Následne sa pri každom zapnutí spotrebiča objavia programy **M1** a/alebo **M2** medzi prvými piatimi programami automaticky navrhnutými spotrebičom a môžete ich nastaviť priamo na obrazovke zoznamu programov.

🕒 1h07min	
Settings	
Cottons	🔥 40°
Cottons	M1
Cottons Eco	🌀 1200
Synthetics	📄 More

Na **menu** uloženého programu:

1. Najprv nastavte prací program a požadované voliteľné funkcie.
2. Klepnutím na lištu **Pamäť** vstúpte do podponuky.
3. Klepnite na lištu **Pamäť 1** alebo **Pamäť 2** so stavom **Použ.** Zobrazí sa vyskakovacie okno s hlásením, či chcete vymazať alebo vymeniť uložený program.
4. Klepnite na **Nahradiť**.

Na **zrušenie** uloženého programu:

1. Klepnutím na lištu **Pamäť** vstúpte do podponuky.
2. Klepnite na lištu **Pamäť 1** alebo **Pamäť 2**. Zobrazí sa vyskakovacie okno s hlásením, či chcete vymazať alebo vymeniť uložený program.
3. Klepnite na **Prázd.** **M1** alebo **M2** zmiznú z obrazovky zoznamu programov.

11.16 Diaľkové spustenie

 Spustenie na diaľku je k dispozícii po dokončení sťahovania a inštalácie aplikácie a vytvorení bezdrôtového pripojenia spotrebiča. Pozrite si kapitolu „WiFi Nastavenie pripojenia“.

Pomocou tejto funkcie môžete spustiť prací program na diaľku.

Zapnite ju klepnutím na lištu **Diaľkové spustenie**.

Keď sa vrátite na obrazovku zhrnutia programu, ikona skratky  bude svietiť a dvierka budú zablokované.

 Ak je zapnutá funkcia **Diaľkové spustenie**, funkcia pohotovostného režimu **nevy pne** spotrebič.

12. KAŽDODENNÉ POUŽÍVANIE - IBA PRANIE



VAROVANIE!

Pozrite si kapitoly ohľadne bezpečnosti.

12.1 Používanie snímačov hmotnosti



Pre správne použitie snímača hmotnosti musí byť bubon pri zapnutí spotrebiča prázdny.
Program nastavte PRED vložením bielizne do bubna.

12.2 Pred zapnutím spotrebiča

1. Uistite sa, že je zástrčka pripojená do sieťovej zásuvky.
2. Uistite sa, že je otvorený vodovodný kohútik.

12.3 Zapnutie spotrebiča

Stlačením tlačidla **Zap./Vyp.** spotrebič zapnete.

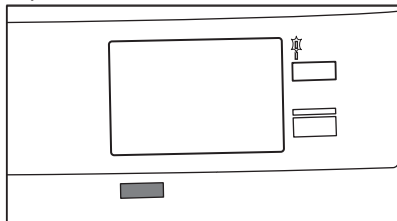

Zaznie krátky tón (v prípade zapnutia).
Ukazovateľ **Pranie** sa rozsvieti.
Ukazovateľ tlačidla **Štart/Pauza** blinká.

12.4 Pohotovostná funkcia

V snahe ušetriť energiu funkcia pohotovostného režimu automaticky vypne spotrebič, aby sa znížila spotreba energie v týchto prípadoch:

- Spotrebič nepoužívajte 5 minút pred stlačením tlačidla **Štart/Pauza** a zapnutím spotrebiča.
Stlačením tlačidla **Zap./Vyp.** spotrebič znovu zapnete.
- Po 5 minútach od skončenia pracieho programu.

Stlačením tlačidla **Zap./Vyp.** spotrebič znovu zapnete.

Na displeji sa zobrazí koniec naposledy nastaveného programu.
Otočením ovládača programu nastavte nový cyklus.



Ak nastavíte program alebo voľiteľnú funkciu, ktoré končia s vodou v bubne, funkcia **nevypne** spotrebič, aby vám pripomenula, že máte vypustiť vodu.



Ak je zapnutá funkcia **Diaľkové spustenie**, funkcia pohotovostného režimu **nevypne** spotrebič.

12.5 Nastavenie programu

1. Volič programu nastavte na požadovaný prací program.

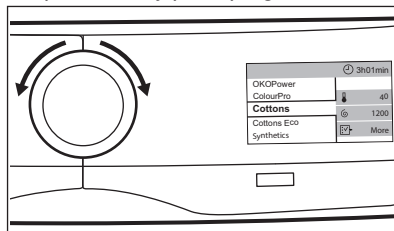

Alebo jednoducho klepnite na názov programu na obrazovke zhrnutia programu, aby ste sa vrátili na obrazovku zoznamu programov a rolovaním v zozname programov nahor alebo nadol nastavte požadovaný program.

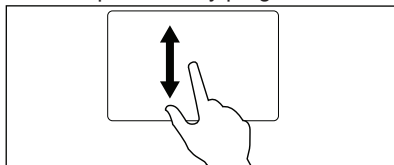

Horná lišta indikuje, že sa vykoná iba fáza prania.

Wash	🕒 1h07min
Max 10 Kg	🌡️ 40°
Cottons	🌀 1200
	📄+ More

- Po niekoľkých sekundách sa na displeji zobrazí obrazovka zhrnutia programu, ktorá indikuje maximálnu náplň, predvolenú teplotu, maximálnu rýchlosť odstreďovania a trvanie programu.
- Môžete klepnúť na lištu **Teplota**, aby ste zmenili teplotu vody.
- Môžete klepnúť na lištu **Rýchlosť otáčok**, aby ste zmenili rýchlosť odstreďovania alebo nastavili voliteľnú funkciu **Plákanie stop** alebo **Tichý**.
- Môžete klepnúť na **Viac**, aby ste vošli do ponuky dodatočne dostupných voliteľných funkcií a nastavili jednu alebo viaceré z nich.

Následne sa na obrazovke zhrnutia programu zobrazia ikony skratiek nastavených voliteľných funkcií.

i V prípade zlého výberu sa zobrazí hlásenie **Nastavenie nie je k dispozícii**.

12.6 Vloženie bielizne

- Otvorte dverka spotrebiča. Zobrazí sa okno snímača hmotnosti.

Cottons
0.0 kg
Ready to start

- Pred vložením do bubna bielizeň vytraste.
- Bielizeň vkladajte do bubna po jednom.

Na displeji sa aktualizuje hmotnosť bielizne v krokoch po 0,5 kg a náležite sa aktualizuje trvanie programu keď sa vrátite na obrazovku zhrnutia programu.

i Ak vložíte do bubna viac bielizne ako je maximálna náplň, displej oznámi, že maximálna náplň bola prekročená.

Bielizeň môžete vyprať aj napriek tomu, ale zvýši sa spotreba vody a energie.

Ak chcete dosiahnuť najlepšiu spotrebu a výsledky prania, vyberte nadbytočné kusy.

Upozornenie o preplnení sa zobrazí len pri programoch s maximálnou náplňou nižšou ako je maximálne naplnenie spotrebiča.

- Zatvorte dverka spotrebiča. Uistite sa, že medzi tesnením a dvierkami nezostala zachytená bielizeň. Hrozí riziko úniku vody alebo poškodenia bielizne.

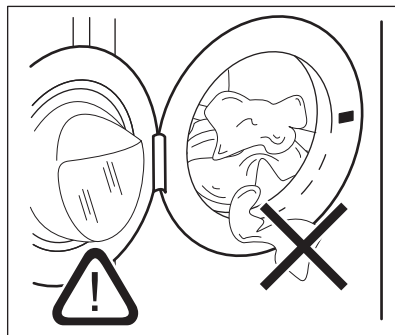

- Ak ste už nastavili **Typ pr. prostriedku 1** alebo **Typ pr. prostriedku 2** s priemernou navrhovanou dávkou pre typ pracieho prostriedku, ktorý používate, spotrebič odporučí množstvo pracieho prostriedku na doplnenie.





Cottons
Detergent advice:
60ml / 50ml
Type 1 / Type 2
Ready to start

Pozrite si časť „Dávka prac. prost.“ v kapitole „Nast. spotrebiča“.

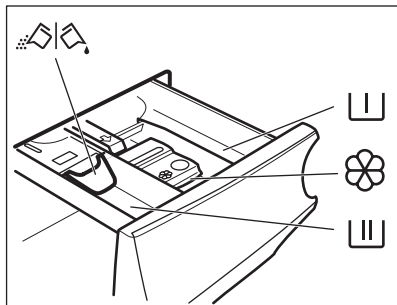
- i** Ak zmeníte prací program po zatvorení dvierok, displej vám môže oznámiť, že bielizeň teraz prekračuje maximálnu odporúčanú náplň pre nový program. otvorte dvierka o vyberte niekoľko kusov oblečenia.

12.7 Používanie pracích prostriedkov a prídavných prostriedkov



-  Priehradka na fázu predpierania, program namáčania alebo odstraňovač škvŕn.
-  Priehradka na fázu prania.
-  Priehradka na tekuté prídavné prostriedky (aviváž, škrob).
- MAX** Maximálna úroveň pre množstvo tekutých prídavných prostriedkov.
-  Klapka na práškový alebo tekutý prací prostriedok.

- i** Vždy dodržte pokyny, ktoré nájdete na obaloch pracích prostriedkov, ale odporúčame vám, aby ste nepresiahli uvedenú maximálnu úroveň (**MAX**). Toto množstvo však zaručuje najlepšie výsledky prania.

- i** Po pracom cykle odstráňte v prípade potreby všetky zvyšky pracieho prostriedku z dávkovača pracieho prostriedku.

12.8 Kontrola polohy klapky

1. Dávkovač pracieho prostriedku úplne vytiahnite.
2. Páčku stlačte nadol a vyberte dávkovač.

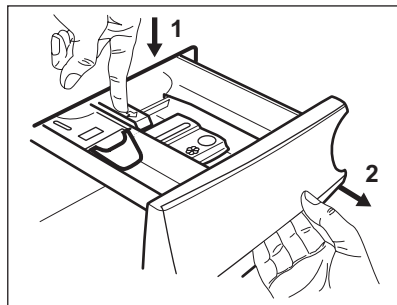

3. V prípade použitia práškového pracieho prostriedku otočte klapku nahor.

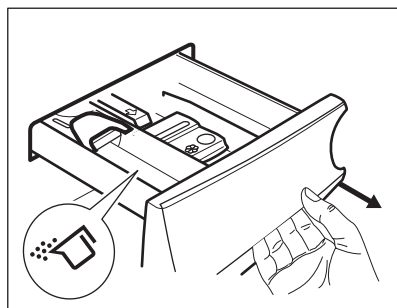

4. V prípade použitia tekutého pracieho prostriedku otočte klapku nadol.

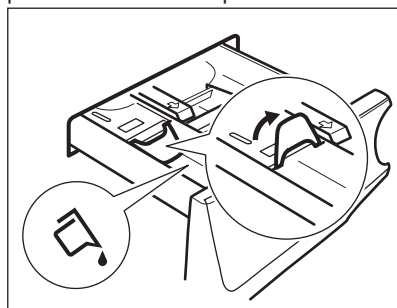

**Pri klapke v polohe NADOL:**

- Nepoužívajte gélové ani husté tekuté pracie prostriedky.
 - Nepoužívajte viac tekutého pracieho prostriedku ako je limit označený na klapke.
 - Nenastavujte fázu predpierania.
 - Nenastavujte funkciu posunutého štartu.
5. Odmerajte správne množstvo pracieho prostriedku a aviváže.
 6. Opatrne zatvorte dávkovač pracieho prostriedku.

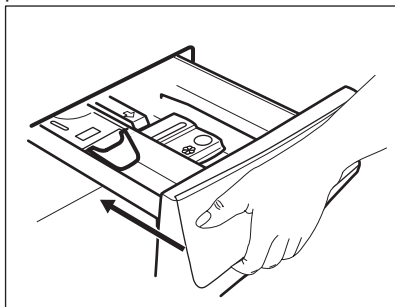

Dbajte na to, aby klapka neprekážala pri zatvorení zásuvky.

12.9 Spustenie programu

1. Dotknutím sa tlačidla **Štart/Pauza** spustíte program. Príslušný LED ukazovateľ prestane blikať a bude svietiť. Dvierka sú zablokované. Zobrazí sa okno s popisom prebiehajúceho programu, ktoré indikuje:
 - Názov programu.
 - Zostávajúci čas do skončenia programu.
 - Lišta priebehu.
 - Najprv fáza ProSense a následne fáza prebiehajúceho programu.
 - Ukazovateľ . Keď svieti, ešte stále môžete zastaviť cyklus a pridať oblečenie.
 - Ukazovateľ blokovania dvierok , keď zhasne ukazovateľ .

- Odhadovaný čas skončenia cyklu.
- Ikona skratky .

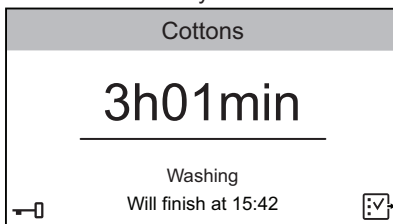

Výpustné čerpadlo môže krátko fungovať predtým, ako spotrebič naplní vodu.

2. V prípade potreby klepnutím na vstúpte do zoznamu voliteľných funkcií a zapnite funkciu **Detická poistka**. Pozrite si časť „Detická poistka“ v kapitole „Voliteľné funkcie“.

Zobrazí sa ikona skratky . Držte stlačené tlačidlo približne tri sekundy, aby ste vypli **Detická poistka**.

Spustenie programu s posunutým štartom

1. Dotknutím sa tlačidla **Štart/Pauza** spustíte program. Príslušný LED ukazovateľ prestane blikať a bude svietiť. Dvierka sú zablokované. Spotrebič začne odpočítavanie a dvierka sú zablokované.

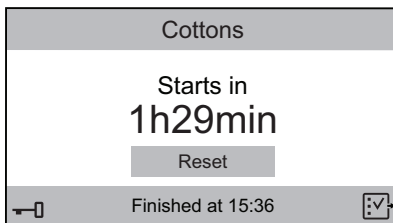

2. Klepnutím na **Resetovať** zrušíte posunutý štart a následne sa dotknite tlačidla **Štart/Pauza** alebo počkajte na skončenie odpočítavania. Program sa spustí normálne.



Detekcia programu ProSense sa spustí na konci odpočítavania.

- i** Počas tohto cyklu vás bude displej informovať o každej prebiehajúcej fáze (napr. pranie, plákanie a pod.).

12.10 Zistenie naplnenia ProSense

Po dotknutí sa tlačidla **Štart/Pauza**:

1. Technológia ProSense spustí zistenie náplne bielizne, aby vypočítala skutočné trvanie programu. Na displeji sa zobrazí správa **Úprava programu na aktuálnu náplň**. Spotrebič automaticky prispôbi trvanie programu dávke, aby sa dosiahli perfektné výsledky prania v najkratšom možnom čase. Trvanie programu sa môže skrátiť alebo predĺžiť.
2. Po približne 20 minútach sa na displeji zobrazí trvanie nového programu, očakávaný čas programu a rada pre prebiehajúcu fázu.

- i** Zisťovanie ProSense sa vykoná len pri kompletných pracích programoch.

12.11 Prerušenie programu a zmena voliteľných funkcií

Keď je program spustený, môžete zmeniť len niektoré voliteľné funkcie:

1. Dotknite sa tlačidla **Štart/Pauza**. Začnú blikať príslušné LED kontrolky.
2. Klepnutím na  zmeníte voliteľné funkcie.
3. Znova sa dotknite tlačidla **Štart/Pauza**.

Prací program pokračuje a zmení sa trvanie programu.

12.12 Zrušenie prebiehajúceho programu

1. Stlačením tlačidla **Zap./Vyp.** rušíte program a vypnete spotrebič.
2. Ďalším stlačením tlačidla **Zap./Vyp.** spotrebič znovu zapnete.

Teraz môžete nastaviť nový prací program.

- i** Ak je už spustená fáza ProSense a začala sa naplňovať voda, nový program začne **bez opakovania fázy ProSense**. Voda a prací prostriedok nie sú vypustené, aby sa predišlo mrhaniu.

12.13 Otvorenie dvierok

- i** Ak sú teplota a hladina vody v bubne príliš vysoké a/alebo sa bubon ešte točí, dvierka nemôžete otvoriť.
- i** Ak je zapnutá funkcia : teplota vody a úroveň nie sú vysoké a môžete ešte otvoriť dvierka a pridať oblečenie.

Počas prebiehajúceho programu alebo odpočítavania posunutého štartu sú dvierka spotrebiča zablokované.

1. Dotknite sa tlačidla **Štart/Pauza**. Na displeji prestane svietiť príslušný ukazovateľ blokovania dvierok.
2. Otvorte dvierka spotrebiča. V prípade potreby pridajte alebo odoberte bielizeň.
3. Dvierka zatvorte a znova sa dotknite tlačidla **Štart/Pauza**.

Program alebo odpočítavanie posunutého štartu bude ďalej pokračovať.

12.14 Koniec programu

Po ukončení programu sa spotrebič automaticky zastaví. Zaznejú zvukové signály (ak sú zapnuté).

Displej oznámi skončenie cyklu a zobrazí **0h00min**.

Tlačidlo **Štart/Pauza** sa vypne.

Dvierka sa odblokujú a ukazovateľ  zhasne.

1. Stlačením tlačidla **Zap./Vyp.** spotrebič vypnete.

Päť minút po skončení programu funkcia úspory energie automaticky vypne spotrebič.





-  Ak spotrebič znovu zapnete, na displeji sa zobrazí indikácia ako na konci naposledy zvoleného programu. Otočením ovládača programu nastavte nový cyklus.
- 2. Zo spotrebiča vyberte všetku bielizeň.
- 3. Skontrolujte, či je bubon prázdny.
- 4. Dvierka a priehradku na prací prostriedok nechajte mierne pootvorené, aby ste zabránili tvorbe plesní a zápachu.
- 5. Zatvorte vodovodný kohútik.

12.15 Vypustenie vody po skončení cyklu

Ak ste si zvolili program alebo voliteľnú funkciu, ktorá nevypúšťa vodu pri poslednom plákaní, program sa ukončí, ale:

- Na displeji sa zobrazí **0 min** a tlačidlo **Štart/Pauza** začne blikať.

- Bubon sa stále v pravidelných intervaloch otáča, aby sa zabránilo pokrčeniu bielizne.
- Ukazovateľ  stále svieti, čo znamená, že dvierka sú zablokované.
- Ak chcete otvoriť dvierka, musíte vypustiť vodu:

1. Dotknite sa tlačidla **Štart/Pauza**:
 - Ak ste nastavili , spotrebič vypustí vodu a odstredí.
 - Ak ste nastavili  ^{dB}, spotrebič len vypustí vodu.
2. V prípade potreby zmeňte rýchlosť odstredovania navrhovanú spotrebičom: dotykem tlačidla **Štart/Pauza** pozastavte program; klepnite na  a potom na lištu **Rýchlosť otáčok**.
3. Po skončení programu, keď ukazovateľ blokovania dvierok  zhasne, môžete dvierka otvoriť.
4. Podržte stlačené tlačidlo **Zap./Vyp.** niekoľko sekúnd, spotrebič sa vypne.

-  V každom prípade spotrebič automaticky vyleje vodu po približne 18 hodinách.

13. KAŽDODENNÉ POUŽÍVANIE – PRANIE A SUŠENIE



VAROVANIE!

Pozrite si kapitoly ohľadne bezpečnosti.



Tento spotrebič je automatická práčka so sušičkou.

13.1 Kompletné programy – Wash&Dry (Vyprat' a vysušiť)



Nie všetky programy sú kompatibilné s funkciou sušenia. Program **NonStop 3h/3kg** už je úplným programom Wash&Dry.

Bielizeň môžete vyprat' a vysušiť nastavením programu «NON-STOP» Postupujte takto:

1. Tlačidlo **Zap./Vyp.** podržte stlačené niekoľko sekúnd, spotrebič sa zapne.

2. Volič programov nastavte na prací program. Na displeji sa zobrazí predvolená teplota, rýchlosť odstredovania a maximálna odporúčaná náplň pre fázu prania.
3. Jedným dotykem tlačidla **Mode - Režim** zapnete aj funkciu sušenia. Ukazovatele **Pranie** a **Sušenie** sa rozsvietia. Na displeji sa opäť zobrazia ukazovatele  a **Ulož+**. Na displeji sa zobrazí aj maximálne odporúčané naplnenie pre prací program a program sušenia (napr. 6 kg pre bavlnu).

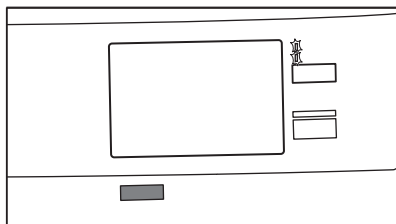

Wash & Dry		⌚ 2h57min
Max 6 Kg	🌡️	40°
Cottons	🌀	1200
	🌀	Cupp.
	👉	More

i Pri sušení veľkého množstva bielizne sa uistite, že bielizeň nie je skrútená a že je v bubne rovnomerne rozmiestnená.

i Na začiatku cyklu sušenia (3-5 minút) môže zaznieť mierne vyšší zvuk. Príčinou je kompresor a je to bežné pri spotrebičoch s kompresorom, ako sú chladničky, mrazničky a pod.

4. Klepnite na **Ulož+**, aby ste vstúpili do ponuky **Stupeň vysušenia**.

13.2 Pranie a sušenie pri automatických úrovniach

- Po vstupe do ponuky **Stupeň vysušenia** rolujte na lište podponuky doľava alebo doprava, aby ste zmenili úroveň sušenia. Ak sú kompatibilné s programom, môžete nastaviť jednu z nasledovných úrovní:
 - Suchá na žehl.:** pre bavlnenú bielizeň;
 - Suchá na ulož.:** pre bavlnenú a syntetickú bielizeň;
 - Extra suchá:** pre bavlnenú bielizeň.

<Cottons	⌚ 2h57min
🌀 Dryness Level	
< Cupboard Dry >	

2. Klepnite na **Stupeň vysušenia** a potom na hornú lištu, aby ste sa vrátili na obrazovku zhrnutia programu. Displej zobrazí zvolenú úroveň (napr. Extra suchá) a aktualizované trvanie programu.

Wash & Dry		⌚ 3h34min
Max 6 Kg	🌡️	40°
Cottons	🌀	1200
	🌀	Extra
	👉	More

Časová hodnota na displeji je spoločné trvanie cyklov prania a sušenia.

i V záujme dobrého vysušenia pri použití menšieho množstva energie a skrátení času vám spotrebič neumožní nastaviť príliš nízku rýchlosť odstreďovania bielizne, ktorá sa má prať a sušiť.

- V prípade potreby zmeňte rýchlosť odstreďovania a teplotu vody a nastavte medzi dostupnými funkciami požadované voľiteľné funkcie.
- Bielizeň vkladajte do spotrebiča po jednom.
- Do príslušnej priehradky dajte prací prostriedok a požadované prídavné prostriedky.
- Dotknutím sa tlačidla **Štart/Pauza** spustíte program. Dvierka za zablokujú. Spustí sa odhad ProSense. Počas programu vás bude displej informovať o každej fáze.

13.3 Pranie a sušenie s nastavením času

- Po vstupe do ponuky **Stupeň vysušenia** klepnite na lištu **Stupeň vysušenia**, aby ste ju zatvorili.

Zobrazí sa zoznam voliteľných funkcií.

<Cottons	⌚ 2h14min
🌀 Spin Speed	1200
🌀 Dryness Level	OFF
🌀 Time Dry	0:10
🧼 Stains	OFF
⊕ Extra Rinse	OFF

- Klepnite na lištu **Čas sušenia**.

<Cottons	⌚ 2h14min
🌀 Time Dry	0:10
0 h 1>	
<0	10min 20>

Minimálne časové sušenie je 10 minút.

- Rolujte doľava alebo doprava lištami hodín a minút, aby ste nastavili požadované časové sušenie.

<Cottons	⌚ 3h34min
🌀 Time Dry	1:30
1 h 2>	
<20	30min 40>

- Klepnite na **Čas sušenia** a potom na hornú lištu, aby ste sa vrátili na obrazovku zhrnutia programu. Displej zobrazí časové sušenie a aktualizované trvanie programu.

Wash & Dry	⌚ 3h34min
Max 6 Kg	🌡️ 40°
Cottons	🌀 1200
	🌀 1h30m
	🧼 More

- V prípade potreby zmeňte rýchlosť odstredovania a teplotu vody a nastavte medzi dostupnými funkciami požadované voliteľné funkcie.
- Bielizeň vkladajte do spotrebiča po jednom.
- Do príslušnej priehradky dajte praci prostriedok a požadované prísady.
- Dotykom Štart/Pauza spustíte program. Dvierka sa zablokujú. Spustí sa odhad ProSense. Počas programu vás bude displej informovať o každej fáze.

13.4 Po ukončení programu sušenia

- Spotrebič sa automaticky zastaví.
- Zaznejú zvukové signály (ak sú zapnuté).
- Displej oznámi skončenie cyklu a zobrazí **0h00min**.
- Ukazovateľ tlačidla zhasne Štart/Pauza. Dvierka sa odblokujú a ukazovateľ **→** zhasne.
- Tlačidlo Zap./Vyp. podržte stlačené niekoľko sekúnd, spotrebič sa vypne.

i Niekoľko minút po skončení programu funkcia úspory energie automaticky vypne spotrebič.

- Zo spotrebiča vyberte všetku bielizeň.
- Skontrolujte, či je bubon prázdny.

i Po fáze sušenia vlhkou handrou vyčistíte bubon, tesnenie a vnútro dvierok. Na displeji sa zobrazí hlásenie **Vyčistite hlavný filter**, aby vám pripomenulo, že máte vyčistiť vzduchový filter (pozrite si časť „Čistenie vzduchových filtrov“ v kapitole „Starostlivosť a čistenie“).

14. KAŽDODENNÉ POUŽÍVANIE – IBA SUŠENIE



VAROVANIE!
Pozrite si kapitoly ohľadne bezpečnosti.



Tento spotrebič je automatická práčka so sušičkou.



Keď sušíte veľké množstvo bielizne, v zámjme dosiahnutia dobrej účinnosti sušenia sa uistite, že bielizeň nie je stočená a že je rovnomerne rozložená v bubne.

14.1 Príprava na sušenie

1. Tlačidlo Zap./Vyp. podržte stlačené niekoľko sekúnd, spotrebič sa zapne.



Ak nastavíte len program sušenia, na displeji sa nezobrazí hmotnosť náplne a zistenie náplne ProSense neprebehne.

2. Bielizeň vkladajte do spotrebiča po jednom.
3. Volič programov nastavte na program vhodný pre bielizeň, ktorú chcete sušiť.
4. Dvojitým dotykom tlačidla Mode - Režim vyradíte pranie a vykoná sa iba sušenie. Svetlí iba ukazovateľ Sušenie. Na displeji sa opäť zobrazia ukazovatele a **Ulož+**. Na displeji sa zobrazí aj maximálna odporúčaná náplň.

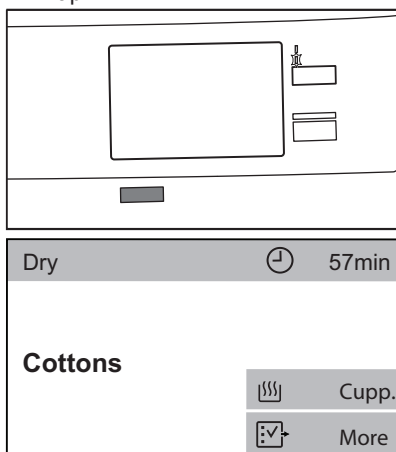

5. Klepnite na **Ulož+**, aby ste vstúpili do ponuky **Stupeň vysušenia**.

14.2 Sušenie - Automatické úrovne

1. Po vstupe do ponuky **Stupeň vysušenia** rolujte na lište podponuky doľava alebo doprava, aby ste zmenili úroveň sušenia. Ak sú kompatibilné s programom, môžete nastaviť jednu z nasledovných úrovní:
 - a. **Suchá na žehl.:** pre bavlnenú bielizeň;
 - b. **Suchá na ulož.:** pre bavlnenú a syntetickú bielizeň;
 - c. **Extra suchá:** pre bavlnenú bielizeň.
 2. Klepnite na **Stupeň vysušenia** a potom na hornú lištu, aby ste sa vrátili na obrazovku zhrnutia programu. Displej zobrazí zvolenú úroveň (napr. Extra suchá) a aktualizované trvanie programu.
- Časová hodnota na displeji sa náležite aktualizuje.**
3. Dotknutím sa tlačidla Štart/Pauza spustíte program. Dvierka za zablokujú. Počas programu vás bude displej informovať o každej fáze.

14.3 Pranie a sušenie s nastavením času

1. Po vstupe do ponuky **Stupeň vysušenia** klepnite na lištu **Stupeň vysušenia**, aby ste ju zatvorili.
- Zobrazí sa zoznam voliteľných funkcií.

<Cottons	⌚ 2h14min
🌀 Spin Speed	1200
🌀 Dryness Level	OFF
🕒 Time Dry	0:10
🧼 Stains	OFF
🚰 Extra Rinse	OFF

2. Klepnite na lištu 🕒 Čas sušenia.

<Cottons	⌚ 2h14min
🕒 Time Dry	0:10
0 h 1>	
<0	10min 20>

Minimálne časové sušenie je 10 minút.

3. Rolujte dolava alebo doprava lištami hodín a minút, aby ste nastavili požadované časové sušenie.

<Cottons	⌚ 3h34min
🕒 Time Dry	1:30
<0	1 h 2>
<20	30min 40>

4. Klepnite na 🕒 **Čas sušenia** a potom na hornú lištu, aby ste sa vrátili na obrazovku zhrnutia programu. Displej zobrazí časové sušenie a aktualizované trvanie programu.
5. Dotykom Štart/Pauza spustíte program. Dvierka za zablokujú.

15. NAST. SPOTREBIČA

15.1 Úvod

1. Na obrazovke zhrnutia programu stačí klepnúť na obrazovku, aby ste sa vrátili na obrazovku zoznamu programov.
2. Rolovaním v zozname nahor alebo nadol nájdite **Nast. spotrebiča**.

Počas programu vás bude displej informovať o každej fáze.

14.4 Po ukončení programu sušenia

- Spotrebič sa automaticky zastaví.
- Zaznejú zvukové signály (ak sú zapnuté).
- Displej oznámi skončenie cyklu a zobrazí **0h00min**.
- Ukazovateľ tlačidla zhasne Štart/Pauza. Dvierka sa odblokujú a ukazovateľ **→** zhasne.
- Tlačidlo Zap./Vyp. podržte stlačené niekoľko sekúnd, spotrebič sa vypne.

i Niekoľko minút po skončení programu funkcia úspory energie automaticky vypne spotrebič.

1. Zo spotrebiča vyberte všetku bielizeň.
2. Skontrolujte, či je bubon prázdny.

i Po fáze sušenia vlhkou handrou vyčistíte bubon, tesnenie a vnútro dvierok. Na displeji sa zobrazí hlásenie **Vyčistite hlavný filter**, aby vám pripomenulo, že máte vyčistiť vzduchový filter (pozrite si časť „Čistenie vzduchových filtrov“ v kapitole „Starostlivosť a čistenie“).

Spin	
Machine Clean	
Settings	
OKOPower	
ColourPro	

3. Klepnutím na ikonu skratky  vstúpte do ponuky nastavení.

4. Rolovaním v zozname nastavení nahor alebo nadol nájdite nastavenie, ktoré chcete zmeniť.

15.2 ⌚ Nastaviť hodiny

Zmena času:

1. Klepnutím na lištu **Nastaviť hodiny** vstúpte do podponuky.
2. Rolovaním doprava alebo doľava na lištách minút a hodín nastavte aktuálny čas.

<Programmes	Info
⌚ Set Clock	01h00min
< 24	01 ^h 02 >
< 59	00 ^{min} 01 >

3. Klepnite na lištu **Nastaviť hodiny**, aby ste sa vrátili na zoznam nastavení spotrebiča alebo klepnite na lištu **Programy**, aby ste sa vrátili na obrazovku súhrnu programu.

15.3 🗣️ Jazyk

Zmena jazyka:

1. Klepnite na lištu **Jazyk**.
2. Rolovaním v zozname jazykov nahor a nadol nájdite požadovaný jazyk a podržte ho stlačený.

<Back	Language
Svenska	SV
Deutsch	DE
English	EN
Italiano	IT
Français	FR

3. Obrazovka sa automaticky vráti na zoznam nastavení. Klepnite na lištu **Programy**, aby ste sa vrátili na obrazovku zhrnutia programu.

15.4 ☀️ Jas displeja

Jas displeja môžete regulovať 5 úrovňami jasu.

Zmeniť jas displeja:

1. Klepnite na lištu **Jas displeja**.

2. Rolovaním na lište úrovni jasu doľava alebo doprava nájdite požadovanú úroveň.

<Programmes	Info
☀️ Display Brightness	4
< 3	4 5 >

3. Klepnite na lištu **Jas displeja**, aby ste sa vrátili na zoznam nastavení spotrebiča alebo klepnite na lištu **Programy**, aby ste sa vrátili na obrazovku súhrnu programu.

15.5 🔔 Signál konca cyklu

Na konci cyklu zaznie bzučiak.

Na **vypnutie** bzučička alebo **zmenu** jeho trvania:

1. Klepnite na lištu **Signál konca cyklu**.
2. Rolovaním lišty doľava alebo doprava vykonajte požadované nastavenie:
 - **Vyp.**
 - **Krátke**
 - **Stredná**
 - **Dlhé**
3. Klepnite na lištu **Signál konca cyklu** a následne na lištu **Programy**, aby ste sa vrátili na obrazovku zhrnutia programu.

Ak je Signál konca cyklu zapnutá, na obrazovke sa zobrazí ikona skratky 🔔



(bzučiak je zapnutý) alebo 🔔 (bzučiak je vypnutý). Pozrite si časť „Skratky“ v tejto kapitole.

15.6 📺 Štand. Extra plákanie

S touto voliteľnou funkciou môžete mať natrvalo dve dodatočné plákania pri každom spustení spotrebiča a ak nastavíte kompatibilný program.

Zapnutie/vypnutie tejto voliteľnej funkcie:

1. Klepnite na lištu **Štand. Extra plákanie** (stav **Zap.**).
2. Klepnite na lištu **Programy**, aby ste sa vrátili na obrazovku zhrnutia programu.

Ak je **Štand. Extra plákanie** aktívna, na obrazovke sa zobrazí  a nastavením voliteľnej funkcie Extra plákanie bude možné pridať iba jedno plákanie .

Ak je **Štand. Extra plákanie** aktivovaná, na obrazovke sa zobrazí aj ikona skratky . Pozrite si časť „Skratky“ v tejto kapitole.

15.7 Štandardne Jemné+

Nastavte voliteľnú funkciu **Štandardne Jemné+** na optimalizáciu dávkovania aviváže a zlepšenie jemnosti tkanín. Voliteľná funkcia **Jemné+** zostane trvalo zapnutá.

Odporúča sa pri používaní aviváže.



Táto voliteľná funkcia mierne predlžuje trvanie programu.

Zapnutie/vypnutie tejto voliteľnej funkcie:

1. Klepnite na lištu **Štandardne Jemné+** (stav **Zap.**).
2. Klepnite na lištu **Programy**, aby ste sa vrátili na obrazovku zhrnutia programu.

Ak je **Štandardne Jemné+** aktívna, ikona skratky  bude svietiť ak nastavíte kompatibilný program.

15.8 Dávka prac. prost.

Pomocou tohto nastavenia môžete uložiť priemerné dávkovanie pracieho prostriedku navrhované na balení pracieho prostriedku, aby vám spotrebič odporučil potrebné dávkovanie pracieho prostriedku pre vaše cykly.

Môžete nastaviť dva typy pracieho prostriedku: napr. hodnota zadaná v **Typ pr. prostriedku 1** by sa mohla vzťahovať na práškový prací prostriedok a hodnota zadaná v **Typ pr. prostriedku 2** by sa mohla vzťahovať na tekutý prací prostriedok.

1. Klepnite na **Dávka prac. prost.**
2. Klepnite na lištu **Typ pr. prostriedku 1** alebo **Typ pr. prostriedku 2**.

Info	
 Detergent Dosing	OFF
Detergent Type 1	
Detergent Type 2	

3. Rolovaním lišty doprava alebo doľava nastavte priemerné dávkovanie pracieho prostriedku v ml ako je navrhované na balení pracieho prostriedku.

Info		
 Detergent Type 1	OFF	
<40	50 ml	60>

4. Klepnite na lištu **Dávka prac. prost.**, aby ste sa vrátili na zoznam nastavení spotrebiča alebo klepnite na lištu **Programy**, aby ste sa vrátili na obrazovku súhrnu programu.

15.9 Služby

Táto oblasť je vyhradená pre autorizovaný servis.



Back	Services
Reserved for service	
0	1 2 3 4
5	6 7 8 9
	< OK

15.10 Skratky







Toto nastavenie umožňuje zobrazenie ikon skratiek uvedených na ďalšom obrázku na obrazovke zhrnutia.

Zapnutie skratiek:

1. Klepnutím na lištu **Skratky** otvorte zoznam dostupných ikon skratiek.

<Back	Shortcuts	
	Child Lock	OFF
	Extra Rinse Shortcut	OFF
	Buzzer Shortcut	OFF

2. Klepnite na lištu požadovanej ikony skratky/skratiek zmenou stavu na **Zap.**
 3. Klepnite na **<Späť**, aby ste sa vrátili do zoznamu nastavení spotrebiča a klepnite na **Programy**, aby ste sa vrátili na obrazovku zhrnutia.
- Ikona skratky sa zobrazí v dolnej časti.

3h01min	
Max 10 Kg	 40°
Cottons	 1200
  	 More

Ikona skratky  sa zobrazí keď je nastavená príslušná voliteľná funkcia.

15.11 Info. o spotrebiči

Tu môžete nájsť krátky popis všetkých programov, voliteľných funkcií a nastavení.

Ak chcete nájsť požadovaný popis, napr.:

1. Klepnite na lištu **Info. o spotrebiči**.
2. Klepnite na lištu **1. Programy**.
3. Klepnite na lištu **Bavlna** a zobrazí sa príslušný popis.

15.12 Obnova výr. nast.

Obnova výr. nast. obnovuje pôvodné nastavenia z výroby.

Návrat na nastavenia z výroby:

1. Klepnite na lištu **Obnova výr. nast.**. Zobrazí sa nasledovné okno.

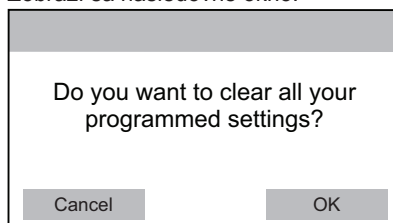

2. Klepnite na **OK**, aby ste obnovili nastavenia v výroby alebo klepnite na **Zrušiť**, aby ste zachovali súčasné nastavenia.

16. TIPY A RADY



VAROVANIE!

Pozrite si kapitoly oľadne bezpečnosti.

16.1 Vloženie bielizne

- Bielizeň rozdeľte na: bielu, farebnú, syntetickú, jemnú a vlnenú bielizeň.
- Dodržiavajte pokyny uvedené na štítkoch odevov.
- Neperte spolu bielu a farebnú bielizeň.
- Niektorá farebná bielizeň môže pri prvom praní pustiť farbu. Nové farebné odevy odporúčame prať niekoľko krát osobitne.

- Viacvrstvové odevy, vlnené oblečenie a odevy s namaľovanými dekoráciami prevráťte naruby.
- Ťažko odstrániteľné škvrnny ošetrte vopred.
- Odolné škvrnny odstraňujte špeciálnymi pracími prostriedkami.
- Dávajte pozor na záclony. Odstráňte háčiky a záclony vložte do pracieho vaku alebo obliečky.
- Neperte neobrúbené ani natrhnuté odevy. Na pranie malých a/alebo citlivých kúskov (napr. podprsenky s kosticami, opasky, pančuchové nohavice, šnúry od topánok, mašlí a pod.) použite pracie vrecúško.
- Veľmi malé náplne môžu spôsobiť problémy s vyvážením vo fáze

odstreďovania, čo môže mať za následok nadmerné vibrácie. Ak sa tak stane:

- prerušte program a otvorte dvierka (pozrite si kapitolu „Každodenné používanie“);
 - ručne usporiadajte bielizeň tak, aby jednotlivé položky boli vo vnútri rovnomerne rozložené;
 - stlačte tlačidlo Štart/Pauza. Fáza odstreďovania pokračuje.
- Zapnite gombíky na oblečkach, zipsy, háčiky a patentky. Zaviažte opasky, šnúry, šnúry od topánok, mašle a akékoľvek iné voľné predmety.
 - Vyprázdnite vrecká a odevy narovnajzte.

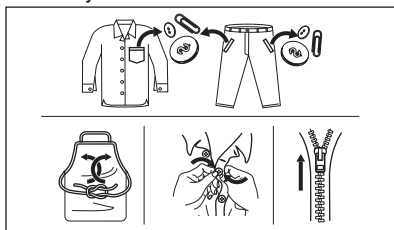

16.2 Veľmi odolné škrvny

Na niektoré škrvny nestačí voda a prací prostriedok.

Tieto škrvny odporúčame ošetriť ešte pred vložением odevu do práčky.

Špeciálne odstraňovače škvŕn sú k dispozícii. Použite špeciálny odstraňovač škvŕn určený pre daný typ škrvny a tkaniny.

16.3 Pracie prostriedky a prídavné prostriedky

- Používajte len pracie prostriedky a prídavné prostriedky určené špeciálne pre práčky:
 - práškové pracie prostriedky na všetky druhy tkanín,
 - práškové pracie prostriedky na jemnú bielizeň (max. 40 °C) a vlnu,
 - tekuté pracie prostriedky, určené hlavne na pracie programy s nízkou teplotou (60 °C max) na všetky druhy tkanín, alebo špeciálne iba na vlnu (klapka pracieho prostriedku otočená do

polohy **B** v priehradke hlavného prania v násypke).

- Nemiešajte rôzne typy pracích prostriedkov.**
- Vnútri násypky na prací prostriedok nepoužívajte jednodávkové tablety.
- Nepoužívajte viac pracieho prostriedku, ako sa odporúča. Ochráňte tak životné prostredie.
- Dodržte pokyny, ktoré nájdete na obale pracích prostriedkov alebo prídavných prostriedkov bez toho, aby ste použili väčšie množstvo, ako je uvedené (**MAX**).
- Používajte odporúčané pracie prostriedky určené pre daný typ a farbu tkaniny, teplotu programu a úroveň znečistenia.
- Ak spotrebič nie je vybavený dávkovačom pracieho prostriedku s klapkou, pridajte tekutý prací prostriedok do dávkovacej gule (odáva výrobca pracieho prostriedku).

16.4 Ekologické tipy

- Pri praní bežne znečistenej bielizne nastavte program bez fázy predpierania.
- Prací program vždy spúšťajte s maximálnou povolenou náplňou bielizne.
- Ak ošetrujete škrvny alebo používate odstraňovač škvŕn, nastavte program s nízkou teplotou.
- Zistite si tvrdosť vody vo vašej lokalite, aby ste používali správne množstvo pracieho prostriedku. Pozrite si časť „Tvrdosť vody“.

16.5 Tvrdosť vody

Ak žijete v oblasti s vysokou alebo strednou tvrdosťou vody, odporúčame používať zmäkčovač vody pre práčky. V oblastiach s mäkkou vodou nie je potrebné používať zmäkčovač vody.

Ak chcete zistiť tvrdosť vody vo vašej oblasti, obráťte sa na miestnu vodárenskú spoločnosť.

Použite správne množstvo zmäkčovača vody. Dodržiavajte pokyny uvedené na obale produktu.

16.6 Pripravte cyklus sušenia

- Otvorte vodovodný ventil.
- Skontrolujte, či je správne pripojená odtoková hadica. Viac informácií nájdete v kapitole o inštalácii.
- Maximálne náplne bielizne pre programy sušenia nájdete v tabuľke programov sušenia.





16.7 Bielizeň, ktorá nie je vhodná na sušenie

Program sušenia nenastavujte pre túto bielizeň:

- Syntetické záclony.
- Odevy s kovovými prvkami.
- Nylonové pančuchy.
- Paplóny.
- Postelne prikrývky.
- Deky.
- Spacie vaky.
- Tkaniny so zvyškami laku na vlasy, odlakovačov na nechty a podobných látok.
- Odevy s molitanom alebo podobným materiálom.

16.8 Štítky na bielizni

Pri sušení bielizne sa riadte pokynmi výrobcu na štítkoch:

-  = Odev je možné sušiť v sušičke
-  = Cyklus sušenia pri vysokej teplote
-  = Cyklus sušenia pri zníženej teplote
-  = Odev nie je možné sušiť v sušičke.

16.9 Trvanie cyklu sušenia

Trvanie sušenia sa môže meniť v závislosti od:

- rýchlosti posledného odstredovania
- stupňa usušenia
- druhu bielizne
- hmotnosti náplne

16.10 Doplnkové sušenie

Ak je bielizeň po ukončení programu sušenia ešte stále vlhká, nastavte znovu krátky cyklus sušenia.



VAROVANIE!

Aby ste predišli pokrčeniu a zrazeniu, bielizeň nesusťe príliš dlho.

16.11 Všeobecné tipy

Pozrite si tabuľku «Časové sušenie», v ktorej sú uvedené **priemerné** časy sušenia.

S nadobudnutím skúseností vysušíte bielizeň lepšie. Poznačte si trvanie už vykonaných cyklov.

Aby ste sa vyhli statickej elektrine na konci cyklu sušenia:

1. Použite avivážny prostriedok pri pracom cykle.
2. Použite špeciálnu aviváž pre sušičky.
3. Pred cyklom sušenia nepridávajte prací prostriedok ani aviváž.
4. Aby ste predišli poškodeniu jemných tkanín, nesusťe spolu drsné a hladké textílie.
5. Z vreciek odevov vyberte všetky predmety, predovšetkým predmety, ktoré sa topia.

Po dokončení programu sušenia bielizeň čo najskôr vyberte.

17. OŠETROVANIE A ČISTENIE



VAROVANIE!

Pozrite si kapitoly oľhadne bezpečnosti.

17.1 Vonkajšie čistenie

Spotrebič čistite iba jemným saponátom a teplou vodou. Všetky povrchy vytrite dosucha.



UPOZORNENIE!
Nepoužívajte alkohol,
rozpúšťadlá ani chemikálie.



UPOZORNENIE!
Kovové povrchy nečistite
umývacím prostriedkom na
báze chlóru.

17.2 Odvápňovanie



Ak žijete v oblasti s vysokou
alebo strednou tvrdosťou
vody, odporúčame používať
odstraňovač vodného
kameňa pre práčky.

Pravidelne kontrolujte bubon, či
nenájdete usadený vodný kameň.

Bežné pracie prostriedky už obsahujú
zmäkčovacie látky, ale odporúčame vám
občas spustiť cyklus s prázdny
bubnom a odvápňovacím prípravkom.



Vždy dodržiavajte pokyny
uvedené na obale produktu.

17.3 Program na údržbu práčky

Opakované a dlhodobé používanie
programov s nízkymi teplotami a
krátkych programov môže spôsobiť
usadzovanie pracích prostriedkov a
zvýškov vlákien a šírenie baktérií vo
vnútri bubna a hadice. To môže viesť k
tvorbe zápachu a plesní.

Ak chcete zabrániť usadzovaniu zvyškov
a vyčistiť vnútornú časť spotrebiča,
spúšťajte prací program na údržbu
práčky po približne 60 cykloch, hlavne
keď sa na displeji zobrazí hlásenie
Odporúčame cyklus čistenia:

1. Vyberte všetku bielizeň z bubna.
2. Spustíte krátky program na bavlnu pri
vysokéj teplote s prázdny bubnom
a s malým množstvom práškoveho
pracieho prostriedku alebo program
Čistenie práčky, ak je k dispozícii.



Ak program čistenia
nespustíte, bude sa hlásenie
zobrazovať pri každom
ďalšom použití spotrebiča až
do jeho spustenia.

17.4 Tesnenie dvierok

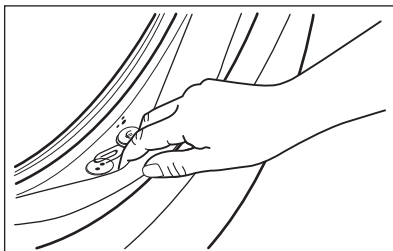

Pravidelne kontrolujte tesnenie a z jeho
vnútornej strany odstráňte všetky
predmety.

17.5 Čistenie bubna

Bubon pravidelne kontrolujte, či sa v ňom
neusádzajú nečistoty.

V bubne sa môžu objaviť hrdzavé škvrny
od zhrdzavených predmetov v bielizni,
alebo ak voda z vodovodu obsahuje veľa
železa.

Bubon vyčistíte špeciálnym prostriedkom
na nehrdzavejúcu oceľ.



Vždy dodržiavajte pokyny
uvedené na obale výrobku.
Bubon nečistite
prostriedkami s kyslým pH
na odstraňovanie vodného
kameňa, ani prostriedkami s
obsahom chlóru či
drôtenkami.

Dôkladné čistenie:

1. Bubon vyčistíte špeciálnym
prostriedkom na nehrdzavejúcu oceľ.



Vždy dodržiavajte pokyny
uvedené na obale výrobku.

2. Spustíte krátky program na bavlnu pri
vysokéj teplote s prázdny bubnom
a s malým množstvom práškoveho
pracieho prostriedku alebo program
Čistenie práčky, ak je k dispozícii.

17.6 Čistenie dávkovača pracieho prostriedku

Ak chcete zabrániť možnému usadzovaniu sa zaschnutého pracieho prostriedku alebo avivážneho prostriedku a/alebo tvorbe plesní v násypke dávkovača pracieho prostriedku, z času na čas vykonajte tento čistiaci postup:

1. Otvorte zásuvku. Západku stlačte smerom dole, ako je naznačené na obrázku a vytiahnite ju von.

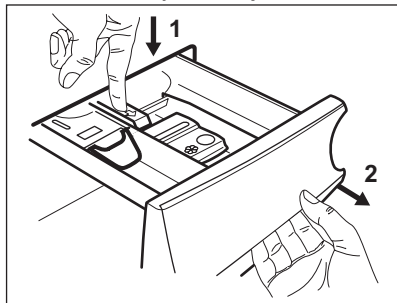

2. Odstráňte vrchnú časť priehradky na aviváž, aby ste si zjednodušili čistenie. Uistite sa, že ste odstránili všetky zvyšky prostriedkov z hornej aj spodnej časti priehradky. Na vyčistenie priehradky násypky použite malú kefku.

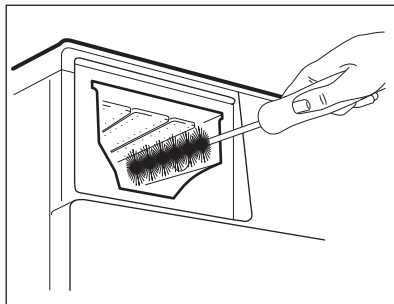
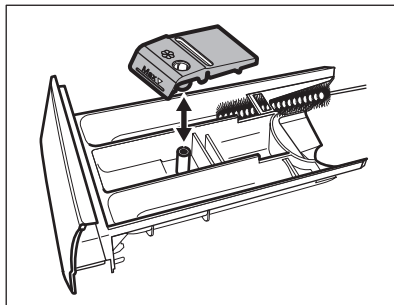

3. Zásuvku na prací prostriedok vypláchnite pod tečúcou teplou vodou, aby ste odstránili akékoľvek stopy nahromadeného prostriedku. Po vyčistení vráťte vrchnú časť na svoje miesto.
4. Zásuvku na prací prostriedok nasuňte na vodiace lišty a zatvorte ju. Spustíte program plákania bez bielizne.

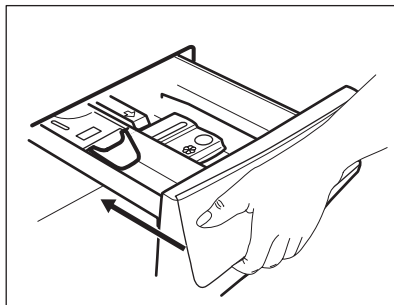

17.7 Čistenie vzduchových filtrov

Na vzduchových filtroch sa hromadia vlákna. Je normálne, že sa po sušení odevov v práčke so sušičkou hromadia vlákna.

- Po skončení každého cyklu sušenia sa na displeji zobrazí hlásenie **Vyčistite hlavný filter**, aby vám pripomenulo, že máte vyčistiť **hlavný vzduchový filter** (pozrite si obrázky 1 až 5). Zaznie zvukový signál.
- Občas sa môže zobrazit' hlásenie **Vyčistite oba filtre**, aby vám pripomenulo, že treba vyčistiť oba vzduchové filtre: **hlavný vzduchový filter** a **vedľajší vzduchový filter** (pre vedľajší filter si pozrite obrázky 6 až 8). Zaznie zvukový signál.
- Hlásenie **Skontrolujte vzduchový filter** sa môže tiež zobrazit' aby vám pripomenulo, že máte skontrolovať správne vloženie filtra (pozrite si obrázok 10).

V záujme optimálnej účinnosti sušenia treba vzduchové filtre pravidelne čistiť. Upchaté filtre predlžujú cykly a zvyšujú spotrebu energie.



VAROVANIE!

Na čistenie filtrov nepoužívajte vodu, aby ste zabránili vytečeniu plastových vlákien do okolitej vody. Vlákna vyhoďte do odpadkového koša.

1. Stlačením háčika otvorte hlavný vzduchový filter.

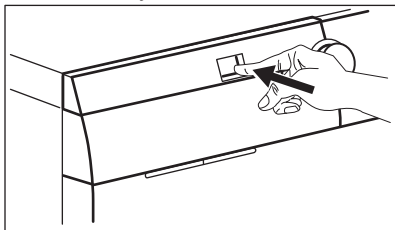

2. Vytiahnite hlavný vzduchový filter von.

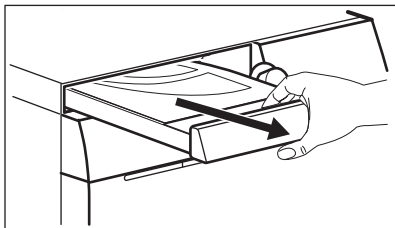

3. Kryt hlavného vzduchového filtra otvorte vytiahnutím nahor.

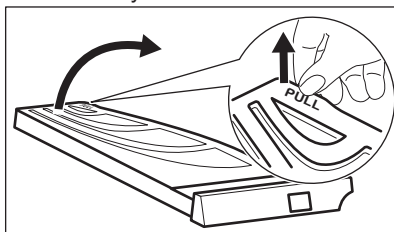

4. Hlavný vzduchový filter vyčistite rukou a, v prípade potreby, vysávačom. Vlákna vyhoďte do odpadkového koša.

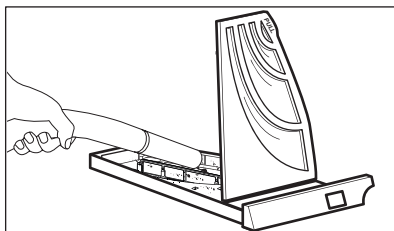
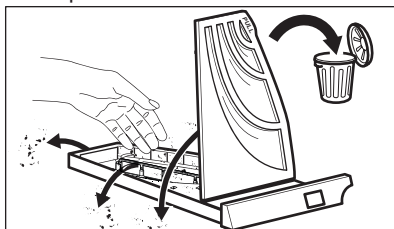

5. Zatvorte kryt hlavného vzduchového filtra.

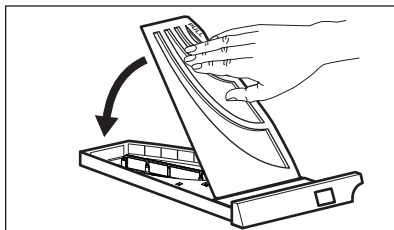

6. Vytiahnite vedľajší filter von.

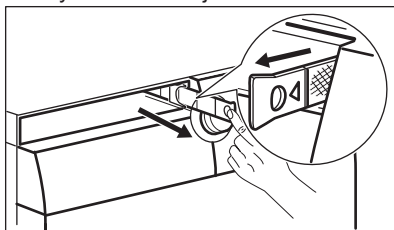

7. Vedľajší vzduchový filter vyčistíte rukou a, v prípade potreby, vysávačom. Vlákna vyhodte do odpadkového koša.

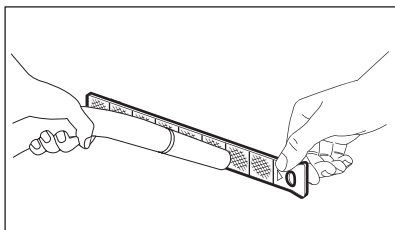
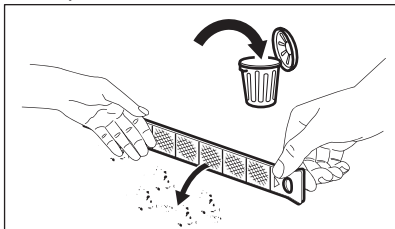

8. Opäť vložte vedľajší vzduchový filter.

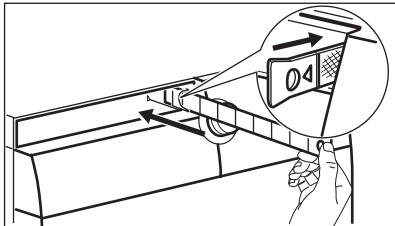

9. Opäť vložte hlavný vzduchový filter a pevne ho zatvorte.

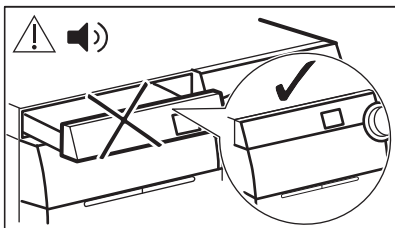
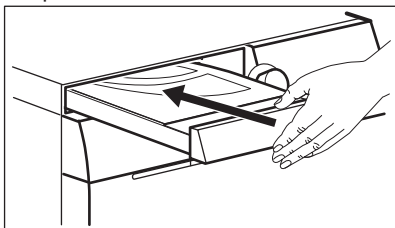

VAROVANIE!

Priestor pre hlavný vzduchový filter nesmie byť blokovaný žiadnym predmetom.



Ak v práčke so sušičkou bielizeň iba periete, môže byť v hlavnom vzduchovom filtri vlhkosť. Je to normálne.

17.8 Čistenie vypúšťacieho čerpadla



VAROVANIE!

Zástrčku napájacieho kábla vytiahnite zo sieťovej zásuvky.



Pravidelne kontrolujte filter odtokového čerpadla a uistite sa, že je čistý.

Vyčistite vypúšťacie čerpadlo, ak:

- Spotrebič nevypustí vodu.
- Bubon sa netočí.
- Spotrebič vydáva nezvyčajný hluk z dôvodu upchania vypúšťacieho čerpadla.
- Zobrazí sa hlásenie Skontrolujte, či nie je upchatý odtokový filter.



VAROVANIE!

- Filter nevytáhuje, kým je spotrebič v prevádzke.
- Čerpadlo nečistíte, ak je voda v spotrebiči horúca. Počkajte, kým voda vychladne



VAROVANIE!

Po každom vykonaní špeciálneho programu **CLE** na odstránenie uvoľnených vlákien vyčistíte odtokový filter.

Ak chcete vyčistiť čerpadlo, postupujte takto:

1. Otvorte kryt čerpadla.

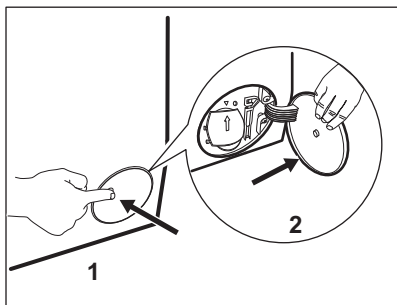

2. Pod vývod vypúšťacieho čerpadla položte vhodnú misku, aby ste zachytili vytekajúcu vodu.
3. Otvorte sklz nadol. Pri vyberaní filtra majte vždy poruke handru, aby ste mohli utrieť vytečenú vodu.

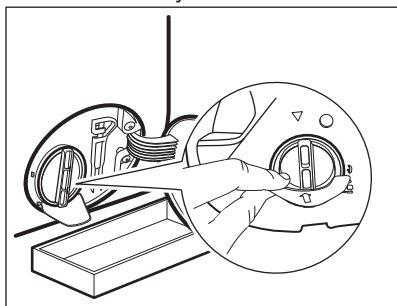

4. Filter otvorte otočením o 180 stupňov proti smeru hodinových ručičiek, nevyberajte ho. Vypustíte vodu.

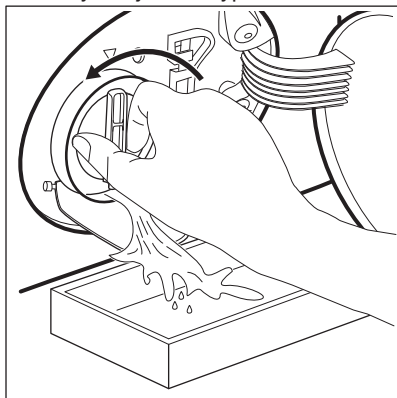

5. Keď bude miska plná vody, naskrutkujte späť filter a vyprázdňte nádobku.
6. Zopakujte kroky č. 4 a 5, až kým voda neprestane tiecť.

7. Otočte filter proti smeru hodinových ručičiek a vyberte ho.

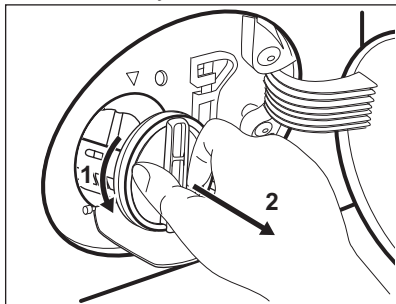

8. V prípade potreby odstráňte chumáče a predmety zachytené vo filtri.
9. Presvedčte sa, že sa lopatka čerpadla môže otáčať. Ak sa nedá otočiť, obráťte sa na autorizované servisné stredisko.

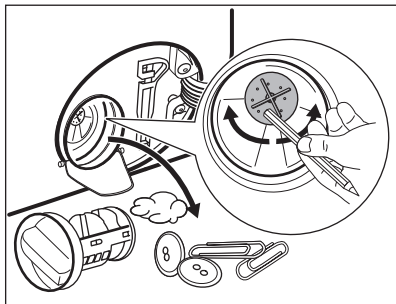

10. Filter vyčistíte pod tečúcou vodou.

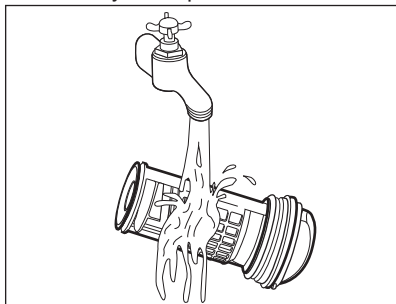

11. Vráťte filter späť na špeciálne lišty tak, že ho otočíte v smere hodinových ručičiek. Uistite sa, že ste filter utiahli správne, aby ste zabránili priesakom.

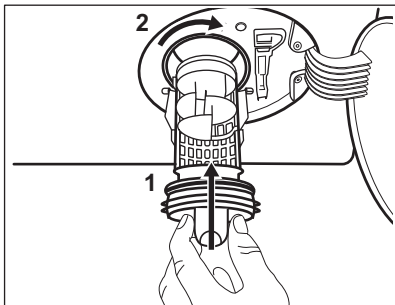

12. Zatvorte kryt čerpadla.

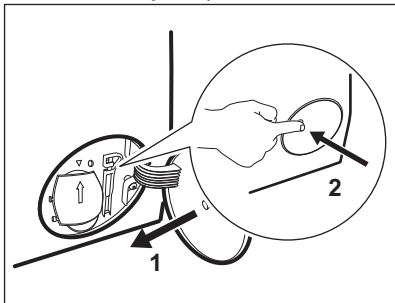

Keď vypustíte vodu postupom núdzového vypustenia, musíte znova aktivovať systém vypúšťania:

- a. Nalejte 2 litre vody do hlavnej priehradky dávkovača pracieho prostriedku.
- b. Na vypustenie vody spustíte príslušný program.

17.9 Čistenie filtra prívodnej hadice a filtra ventila

V nasledujúcich prípadoch možno bude potrebné vyčistiť filtre:

- Do spotrebiča nepriteká voda.
- Spotrebiču trvá dlho naplnenie vodou.
- Ukazovateľ tlačidla Štart/Pauza bliká a na displeji sa zobrazí príslušný alarm. Pozrite si kapitolu „Riešenie problémov“.

Čistenie filtrov v prívodnej hadici:

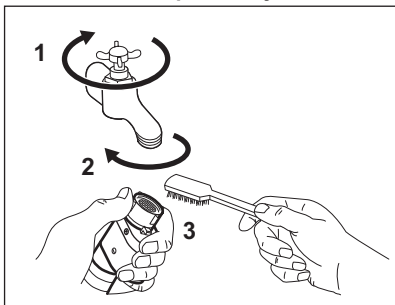

- Zatvorte vodovodný kohútik.
- Odpojte prívodnú hadicu z vodovodného kohútika.
- Filter v prívodnej hadici vyčistíte tvrdou kefou.

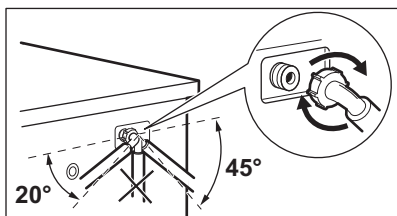
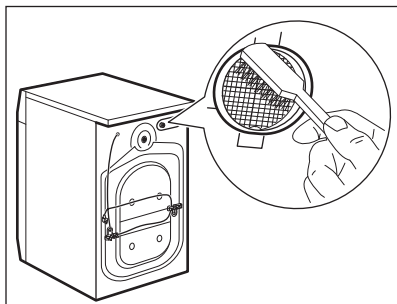
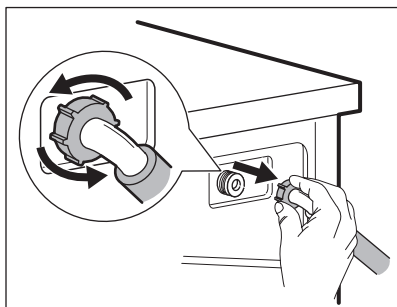

- Odstráňte prívodnú hadicu za spotrebičom.

- Filter vo ventile vyčistíte tvrdou kefou alebo utierkou.

- Znovu pripojte prívodnú hadicu. Skontrolujte, či sú prípojky utiahnuté, aby sa predišlo úniku vody.
- Otvorte vodovodný ventil.

17.10 Núdzové vypustenie

Ak spotrebič nevypúšťa vodu, postupujte rovnako, ako je uvedené v odseku „Čistenie odtokového čerpadla“. V prípade potreby čerpadlo vyčistíte.

Keď vypustíte vodu postupom núdzového vypustenia, musíte znova aktivovať systém vypúšťania:

1. Nalejte 2 litre vody do hlavnej priehradky dávkovača pracieho prostriedku.
2. Na vypustenie vody spustíte príslušný program.

17.11 Ochranné opatrenia pred mrazom

Ak sa spotrebič nachádza na mieste, kde môže teplota dosiahnuť hodnoty okolo 0 °C alebo môže klesnúť pod túto teplotu, odstráňte zvyšnú vodu z prívodnej hadice a vypúšťacieho čerpadla.

1. Zástrčku napájacieho kábla vytiahnite zo sieťovej zásuvky.
2. Zatvorte vodovodný kohútik.
3. Obidva konce prívodnej hadice vložte do nádoby a nechajte vodu odtiecť z hadice.
4. Vyprázdňte vypúšťacie čerpadlo. Prečítajte si informácie o núdzovom vypustení.
5. Keď je vypúšťacie čerpadlo prázdne, znova nainštalujte prívodnú hadicu.

**VAROVANIE!**

Pred opätovným použitím spotrebiča sa uistite, že je teplota vyššia ako 5 °C a že z kohútika tečie voda. Výrobca nie je zodpovedný za škody spôsobené nízkymi teplotami.

18. RIEŠENIE PROBLÉMOV

**VAROVANIE!**

Pozrite si kapitoly ohľadne bezpečnosti.

18.1 Úvod

**VAROVANIE!**

Pred akoukoľvek činnosťou spotrebič odpojte od elektrickej siete.

Spotrebič sa nespúšťa alebo sa počas prevádzky zastaví.

Najprv skúste nájsť riešenie problému (pozrite si tabuľku „Možné poruchy“). Ak problém pretrváva, obráťte sa na autorizované servisné stredisko.

V prípade vážnych problémov sa zapne bzučiak, zobrazí chybové hlásenie a môže prerušovane blikať tlačidlo Štart/Pauza, napr.:

- **Skontrolujte, či je otvorený vodovodný ventil.** – Do spotrebiča neprieká správne voda.
- **Skontrolujte, či nie je upchatý odtokový filter** – Spotrebič nevypúšťa vodu.
- **Skontrolujte, či sú správne zatvorené dvierka** – Dvierka spotrebiča sú otvorené alebo sú nesprávne zatvorené. Skontrolujte dvierka!



Ak je v spotrebiči príliš veľa bielizne, vyberte z bubna niekoľko kusov bielizne a/alebo dvierka držte zatlačené a stlačte tlačidlo Štart/Pauza, kým ukazovateľ  neprestane blikať (pozrite si obrázok nižšie).

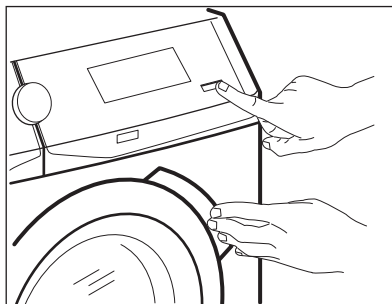

- **Program bude pokračovať, keď bude napájanie stabilné** – Elektrické napájanie je nestabilné. Počkajte, kým sa napájanie neustáli.
- **Zistený únik vody** – Aktivovano sa zariadenie proti vytopeniu. Odpojte spotrebič a zatvorte vodovodný kohútik. Obráťte sa na autorizované servisné stredisko.
- **Odporúčame cyklus čistenia** – Spustite program **Čistenie práčky** podľa popisu v kapitole „Programy“. V prípade odloženia programu čistenia sa bude správa zobrazovať pri ďalších používaniach až do jeho spustenia.



V prípade odloženia programu čistenia sa bude správa zobrazovať pri ďalších používaniach až do jeho spustenia.

18.2 Možné poruchy

Problém	Možné riešenie
Program sa nespúšťa.	<ul style="list-style-type: none"> • Uistite sa, že je zástrčka pripojená do sieťovej zásuvky. • Uistite sa, že sú dvierka spotrebiča zatvorené. • Uistite sa, že poistka v poistkovej skrini nie je poškodená ani vyhodená. • Uistite sa, že bolo stlačené tlačidlo Štart/Pauza . • Ak je nastavené posunutie štartu, zrušte toto nastavenie alebo počkajte na dokončenie odpočítavania. • Ak je zapnutá funkcia Detská poistka, vypnite ju.
Do spotrebiča nepriteká správne voda.	<ul style="list-style-type: none"> • Uistite sa, že je otvorený vodovodný kohútik. • Uistite sa, že je tlak pritekajúcej vody dostatočný. Príslušné informácie získate od dodávateľa vody. • Uistite sa, že vodovodný kohútik nie je upchatý. • Uistite sa, že prívodná hadica nie je skrútená, poškodená alebo ohnutá. • Uistite sa, že je správne pripojená prívodná hadica. • Uistite sa, že nie je upchaný filter prívodnej hadice a filter ventilu. Pozrite si časť „Ošetrovanie a čistenie“.
Spotrebič napustí vodu a hneď ju aj vypustí	<ul style="list-style-type: none"> • Uistite sa, že je odtoková hadica v správnej polohe. Hadica môže byť umiestnená príliš nízko. Pozrite si časť „Inštalácia a pokyny“.
Spotrebič nevypustí vodu.	<ul style="list-style-type: none"> • Uistite sa, že odtokové potrubie nie je upchaté. • Uistite sa, že odtoková hadica nie je skrútená ani ohnutá. • Uistite sa, že odtokový filter nie je upchaný. V prípade potreby vyčistite filter. Pozrite si časť „Ošetrovanie a čistenie“. • Uistite sa, že je správne pripojená odtoková hadica. • Ak ste nastavili program bez fázy vypúšťania, nastavte program s vypúšťaním. • Ak ste nastavili voliteľnú funkciu, po skončení ktorej zostane voda v bubne, nastavte program vypúšťania.
Fáza odstreďovania nefunguje alebo cyklus prania trvá dlhšie než zvyčajne.	<ul style="list-style-type: none"> • Nastavte program odstreďovania. • Uistite sa, že odtokový filter nie je upchaný. V prípade potreby vyčistite filter. Pozrite si časť „Ošetrovanie a čistenie“. • Bielizeň v bubne ručne rozložte a znovu spustite fázu odstreďovania. Tento problém môže byť spôsobený problémom s vyvážením.
Na podlahe je voda.	<ul style="list-style-type: none"> • Uistite sa, že sú prípojky hadíc na vodu tesné a že neuniká žiadna voda. • Skontrolujte, či prívodná a odtoková hadica nie je poškodená. • Uistite sa, že používate správny typ a množstvo pracieho prostriedku.

Problém	Možné riešenie
Nie je možné otvoriť dvierka spotrebiča.	<ul style="list-style-type: none"> • Skontrolujte, či ste zvolili prací program, ktorý končí s vodou v nádrži. • Uistite sa, že sa prací program skončil. • Ak je v bubne voda, nastavte program vypúšťania alebo odstreďovania. • Presvedčte sa, že má spotrebič prívod elektrickej energie. • Tento problém môže byť spôsobený chybou spotrebiča. Obráťte sa na autorizované servisné stredisko. Ak potrebujete otvoriť dvierka, pozorne si prečítajte časť „Núdzové otvorenie dvierok“. • Skontrolujte, či nie je zapnutá funkcia Diaľkové spustenie. Vypnite ju.
Na displeji sa zobrazí hlásenie „Nepodarilo sa pripojiť k sieti WiFi“.	<ul style="list-style-type: none"> • Skontrolujte bezdrôtový signál. • Skontrolujte vašu domácu sieť a router. • Reštartujte router. • Kontaktujte poskytovateľa bezdrôtového pripojenia, či sa nevyskytli nejaké problémy s bezdrôtovou sieťou.
Aplikácia sa nedokáže pripojiť k spotrebiču.	<ul style="list-style-type: none"> • Skontrolujte bezdrôtový signál. • Skontrolujte, či je vaše zariadenie pripojené k bezdrôtovej sieti. • Skontrolujte vašu domácu sieť a router. • Reštartujte router. • Kontaktujte poskytovateľa bezdrôtového pripojenia, či sa nevyskytli problémy s bezdrôtovou sieťou. • Spotrebič, inteligentné zariadenie alebo oba prístroje treba znovu nakonfigurovať, pretože bol nainštalovaný nový router alebo bola zmenená konfigurácia routera.
Aplikácia sa často nedokáže pripojiť k spotrebiču.	<ul style="list-style-type: none"> • Uistite sa, že spotrebič prijíma bezdrôtový signál. Pokúste sa umiestniť domáci router čo najbližšie k spotrebiču alebo zvážte zakúpenie predlžovača bezdrôtového signálu. • Uistite sa, že nie je bezdrôtový signál rušený mikrovlnnou rúrou. Vypnite mikrovlnnú rúru. Nepoužívajte súčasne mikrovlnnú rúru a diaľkové ovládanie.
Spotrebič vydáva nezvyčajný zvuk a vibruje.	<ul style="list-style-type: none"> • Uistite sa, že je spotrebič správne vyrovnaný. Pozrite si časť „Inštalčné pokyny“. • Uistite sa, že bol odstránený obal a prepravné skrutky. Pozrite si časť „Inštalčné pokyny“. • Do bubna pridajte ďalšiu bielizeň. Náplň môže byť príliš malá.
Trvanie programu sa predĺži alebo skráti počas prebiehajúceho programu.	<ul style="list-style-type: none"> • Funkcia ProSense dokáže prispôbiť trvanie programu podľa typu a množstva bielizne. Pozrite si „Zistenie naplnenia ProSense“ v kapitole „Každodenné používanie“.

Problém	Možné riešenie
Neuspokojivé výsledky prania.	<ul style="list-style-type: none"> • Zvýšte množstvo pracieho prostriedku alebo použite iný typ. • Pred práním z bielizne odstráňte odolné škvrny pomocou špeciálnych produktov. • Uistite sa, že ste nastavili správnu teplotu. • Odoberte nejakú bielizeň.
Príliš veľa peny v bubne počas pracieho cyklu.	<ul style="list-style-type: none"> • Znížte množstvo pracieho prostriedku.
Po dokončení pracieho cyklu zostávajú v zásuvke na prací prostriedok zvyšky pracieho prostriedku.	<ul style="list-style-type: none"> • Uistite sa, že klapka je v správnej polohe (HORE pre práškový prací prostriedok – DOLE pre tekutý prací prostriedok). • Uistite sa, že ste použili dávkovač pracieho prostriedku podľa pokynov uvedených v tomto návode.
Bubon je prázdny a na displeji sa zobrazuje údaj, že v bubne je nejaká záťaž.	<ul style="list-style-type: none"> • Stlačením tlačidla Zap./Vyp. vypnite spotrebič a jeho opätovným zapnutím vynulujte zariadenie.
Bubon je plný, ale na displeji sa zobrazuje 0,0 kg.	<ul style="list-style-type: none"> • Bielizeň ste vložili pred zapnutím spotrebiča. Stlačením tlačidla Zap./Vyp. spotrebič vypnite. • Vyprázdnite bubon a urobte potrebné kroky. (Prečítajte si časť „Vkladanie bielizne“.)
Spotrebič bielizeň nesuší alebo ju nesuší dostatočne.	<ul style="list-style-type: none"> • Otvorte vodovodný kohútik. • Uistite sa, že odtokový filter nie je upchatý. • Vložte menej bielizne. • Uistite sa, že ste nastavili správny cyklus. V prípade potreby znova nastavte krátky čas sušenia.
Na bielizni sa zachytilo veľa chumáčikov farebných vlákien.	<p>Z textílií vypraných v predchádzajúcom cykle sa uvoľnili vlákna inej farby:</p> <ul style="list-style-type: none"> • Fáza sušenia môže odstrániť časť vlákien. • Oblečenie očistite pomocou odstraňovača vlákien. <p>V prípade nadmerného množstva vlákien v bubne použite na ich odstránenie špeciálny čistiaci program (podrobnosti nájdete v príslušnej kapitole).</p>

Po kontrole spotrebič zapnite. Program bude pokračovať od bodu prerušenia. Ak sa problém vyskytne znova, obráťte sa na autorizované servisné stredisko. Ak sa na displeji zobrazia iné chybové kódy. Vypnite a zapnite spotrebič. Ak problém pretrváva, obráťte sa na autorizované servisné stredisko.

18.3 Uvoľnené vlákna v tkaninách

Počas fázy prania a/alebo sušenia môžu niektoré typy tkanín (nasiakavé látky, vlna, teplákové bundy) uvoľňovať vlákna.

Uvoľnené vlákna môžu počas ďalšieho cyklu prilinúť k tkaninám.

Táto nevýhoda je výraznejšia pri technických tkaninách.

Ak chcete zabrániť uvoľneným vláknám v bielizni, odporúčame nasledovné:

- Tmavú bielizeň neperte po praní a sušení svetlej bielizne (uteráku na ruky, vlneného oblečenia, teplákových bund a pod.) a naopak.

- Pri prvom praní takéhoto typu bielizne vysušte bielizeň na čerstvom vzduchu.
- Vyčistite odtokový filter.
- Po fáze sušenia vlhkou handrou vyčistite prázdny bubon, tesnenie a dvierka.

Ak chcete odstrániť uvoľnené vlákna v bubne, nastavte špeciálny program:

- Skontrolujte, či je bubon prázdny.
- Vlhkou handrou vyčistite bubon, tesnenie a dvierka.
- Tlačidlo **Zap./Vyp.** podržte stlačené niekoľko sekúnd, spotrebič sa zapne.
- Nastavte program **Čistenie práčky**.
- Dvomi dotykmi tlačidla **Mode - Režim** zapnete iba funkciu sušenia.
- Dotknutím sa tlačidla **Štart/Pauza** spustíte program.



Ak spotrebič používate často, vykonávajte tento program pravidelne.

18.4 Núdzové otvorenie dvierok

V prípade výpadku dodávky elektrickej energie alebo poruchy zostanú dvierka spotrebiča zablokované. Po obnove dodávky elektrickej energie prací program pokračuje. Ak dvierka zostanú zablokované z dôvodu poruchy, je možné ich otvoriť pomocou funkcie núdzového odblokovania.

Pred otvorením dvierok:



UPOZORNENIE!
Hrozí nebezpečenstvo popálenia! Ubezpečte sa, že teplota vody nie je príliš vysoká a že bielizeň nie je horúca. V prípade potreby počkajte, kým nevychladnú.



UPOZORNENIE!
Hrozí nebezpečenstvo poranenia! Uistite sa, že bubon sa netočí. V prípade potreby počkajte, kým sa bubon neprestane točiť.



Uistite sa, že hladina vody vnútri bubna nie je príliš vysoká. V prípade potreby vykonajte núdzové vypustenie vody (pozrite si časť «Núdzové vypustenie» v kapitole «Starostlivosť a čistenie»).

Ak chcete otvoriť dvierka, postupujte takto:

1. Stlačením tlačidla Zap./Vyp. vypnite spotrebič.
2. Zástrčku napájacieho kábla vytiahnite zo sieťovej zásuvky.
3. Otvorte kryt filtra.
4. Raz potiahnite páčku núdzového odistenia nadol. Opäť ju potiahnite nadol, ponechajte ju napnutú a popritom otvorte dvierka spotrebiča.

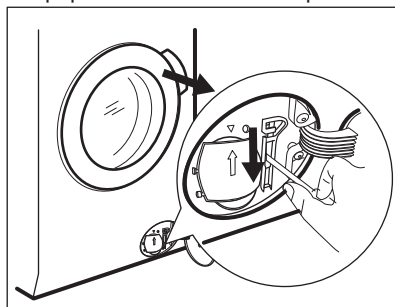

5. Vyberte bielizeň a potom zatvorte dvierka spotrebiča.
6. Zatvorte kryt filtra.

19. SPOTREBA

i Uvedené hodnoty sú získané v laboratórnych podmienkach za použitia relevantných noriem. Údaje ovplyvňuje množstvo faktorov: množstvo a druh bielizne a okolitá teplota. Trvanie pracieho programu môžu ovplyvniť aj tlak vody, napájacie napätie a teplota prívodnej vody.

i V záujme vylepšenia kvality výrobu môže dôjsť k zmenám technických parametrov spotrebiča bez predchádzajúceho upozornenia.

i Počas pracieho programu môže technológia ProSense meniť trvanie prania a hodnoty spotreby. Bližšie informácie nájdete v odseku „Zistenie naplnenia ProSense“ v kapitole „Každodenné používanie“.

Programy	Náplň (kg)	Spotreba energie (kWh)	Spotreba vody (litre)	Približné trvanie programu (minúty)
Bavlna 60 °C	10	1.82	86	245
Bavlna Eco Bavlna – úsporný program 60 °C ¹⁾	10	0.90	75	300
Bavlna 40 °C	10	1.22	86	220
Syntetika 40 °C	4	0.73	53	140
Jemná bielizeň 40 °C	2	0.62	59	64
Vlna/Ručné pranie 30 °C	1.5	0.29	59	70

¹⁾ «Bavlna – úsporný program» pri teplote 60 °C s náplňou 10 kg je referenčným programom pre údaje na štítku s energetickými údajmi v súlade s európskou smernicou 96/60/ES.

20. TECHNICKÉ ÚDAJE

Rozmer	Šírka/výška/hĺbka/celková hĺbka	600 mm/ 870 mm/ 630 mm/ 660 mm
Zapojenie do elektrickej siete	Napätie Celkový výkon Poistka Frekvencia	230 V 2 200 W 10 A 50 Hz
Úroveň ochrany proti vniknutiu pevných častíc a vlhkosti je zabezpečená ochranným krytom, okrem miesta, kde nemá nízkonapäťové zariadenie žiadnu ochranu proti vlhkosti		IPX4
Prívod vody ¹⁾		Studená voda

Tlak pritekajúcej vody	Minimálny Maximálny	0,5 bar (0,05 MPa) 8 bar (0,8 MPa)
Okolitá teplota	Minimálny Maximálny	5 °C 35 °C
Maximálna náplň pri praní	Bavlna Syntetika Vlna	10 kg 4 kg 1.5 kg
Maximálna náplň pri sušení	Bavlna Syntetika Vlna	6 kg 4 kg 1 kg
Rýchlosť otáčok	Maximálna rýchlosť odstreďovania	1550 ot./min
Tento výrobok obsahuje HFC - R134a/GWP1430 0,14 kg hermeticky uzavretého fluórového plynu.		

1) Prívodnú hadicu pripojte k vodovodnému kohútiku s 3/4" závitom.

21. PRÍSLUŠENSTVO

21.1 Dostupné na www.aeg.com/shop alebo u autorizovaného predajcu



Zachovanie bezpečnostných štandardov spotrebiča zaručí iba vhodné príslušenstvo schválené spoločnosťou AEG. Pri použití neschválených dielov zanikajú akékoľvek nároky na reklamáciu.

21.2 Súprava upevňovacích doštičiek

Ak spotrebič inštalujete na podstavec, zaistíte spotrebič upevňovacími doštičkami.

Pozorne si prečítajte pokyny dodávané s príslušenstvom.

22. OCHRANA ŽIVOTNÉHO PROSTREDIA

Materiály označené symbolom odovzdajte na recykláciu.  Obal hodte do príslušných kontajnerov na recykláciu. Chráňte životné prostredie a zdravie ľudí a recyklujte odpad z elektrických a elektronických spotrebičov. Nelikvidujte

spotrebiče označené symbolom spolu s odpadom z domácnosti.  Výrobok odovzdajte v miestnom recyklačnom zariadení alebo sa obráťte na obecný alebo mestský úrad.

www.aeg.com/shop



157031200-A-462019

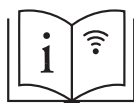
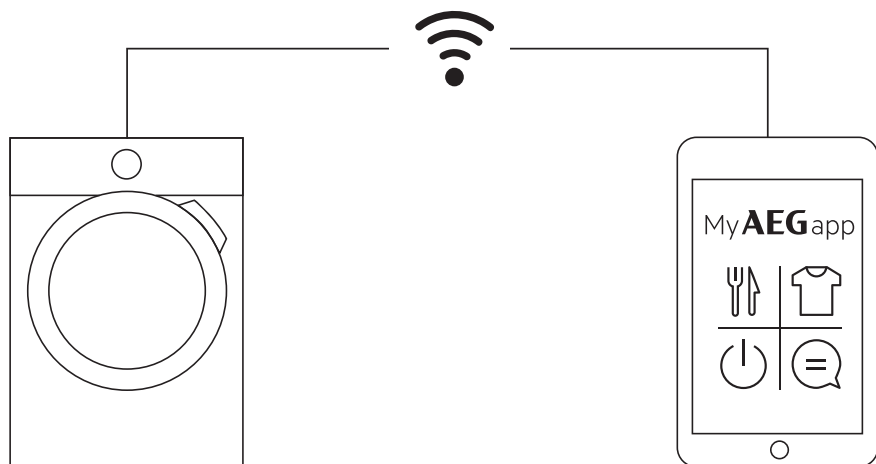

aeg.com/app



The software included in this product contains copyrighted software that is licensed under the BSD, GPL-2.0, LGPL-2.0, LGPL-2.1, zLib, MIT, ISC, Apache 2.0 and others. It is possible to display the complete copy of the licenses in the AEG App that can be downloaded from the corresponding App store from the License menu section. It is possible to download the source code of the open source software used in the product by searching for Wi-Fi Module Software version in NIUX subfolder at the following website: <http://aeg.opensoftwarerepository.com>.

AEG