

▶ T9DBA68SC

SK Návod na používanie  
Sušička

# USER MANUAL



**AEG**

## NAJLEPŠIE VÝSLEDKY

Ďakujeme vám, že ste si vybrali tento výrobok značky AEG. Vyrobili sme ho tak, aby vám poskytoval perfektný výkon mnoho rokov, a s inovatívnymi technológiami, ktoré vám uľahčia život – to sú vlastnosti, ktoré pri bežných spotrebičoch často nenájdete. Venujte, prosím, niekoľko minút tomuto návodu a dôkladne si ho prečítajte, aby ste svoj spotrebič mohli využívať čo najlepšie.

Navštívte našu internetovú stránku, kde nájdete:



Tipy na používanie, brožúry, pokyny na riešenie problémov a informácie o údržbe:

[www.aeg.com/webselfservice](http://www.aeg.com/webselfservice)



Zaregistrujte si výrobok a využívajte ešte lepšie služby:

[www.registreaeg.com](http://www.registreaeg.com)



Môžete si kúpiť príslušenstvo, spotrebný materiál a originálne náhradné diely pre váš spotrebič:

[www.aeg.com/shop](http://www.aeg.com/shop)

## STAROSTLIVOSŤ A SLUŽBY ZÁKAZNÍKOM

Odporúčame, aby ste používali originálne náhradné diely. Keď budete kontaktovať autorizované servisné stredisko, nezabudnite si pripraviť nasledujúce údaje: Model, číslo výrobku, sériové číslo.

Tieto informácie nájdete na typovom štítku.

⚠ Varovanie/upozornenie – Bezpečnostné pokyny





ℹ Všeobecné informácie a tipy

🌿 Ochrana životného prostredia

Vyhradzujeme si právo na zmeny bez predchádzajúceho upozornenia.

# OBSAH

---

<b>1. BEZPEČNOSTNÉ INFORMÁCIE.....</b>	<b>6</b>
1.1 Bezpečnosť detí a zraniteľných osôb.....	6
1.2 Všeobecná bezpečnosť .....	7
<b>2. BEZPEČNOSTNÉ POKYNY.....</b>	<b>9</b>
2.1 Inštalácia.....	9
2.2 Zapojenie do elektrickej siete.....	9
2.3 Používanie.....	10
2.4 Vnútorne osvetlenie.....	10
2.5 Starostlivosť a čistenie.....	11
2.6 Kompresor.....	11
2.7 Servis.....	11
2.8 Likvidácia.....	11
<b>3. POPIS SPOTREBIČA.....</b>	<b>13</b>
<b>4. OVLÁDACÍ PANEL.....</b>	<b>14</b>
<b>5. PRVÉ SPUSTENIE.....</b>	<b>15</b>
5.1 Nastavenie jazyka.....	15
5.2 Nastavenie času.....	16
5.3 Ďalšie nastavenia.....	16
<b>6. POUŽÍVANIE DOTYKOVEJ OBRAZOVKY.....</b>	<b>20</b>
<b>7.  NASTAVENIE WI-FI PRIPOJENIA.....</b>	<b>22</b>
7.1 Inštalácia a konfigurácia My AEG.....	22
7.2 Konfigurovanie bezdrôtového pripojenia sušičky.....	23
7.3  Režim spustenia na diaľku.....	24
7.4 Bezdrôtová aktualizácia.....	24
<b>8. PRED PRVÝM POUŽITÍM.....</b>	<b>26</b>
<b>9. PROGRAMY.....</b>	<b>27</b>
9.1 Woolmark Apparel Care - Modrý.....	30
9.2 Voľba programov a voliteľných funkcií.....	31
<b>10. VOLITEĽNÉ FUNKCIE.....</b>	<b>34</b>
10.1  Extra tichý.....	34
10.2  Eco.....	34

10.3	☺☺☺	Stupeň vysušenia.....	34
10.4	☺☺	Čas sušenia .....	34
10.5	☺☺	Fáza proti krčeniu .....	34
10.6	☺☺	Kapacita .....	34
10.7	☺☺	Posunutý štart.....	35
10.8	☆	Pamäť.....	35
<b>11.</b>		<b>KAŽDODENNÉ POUŽÍVANIE.....</b>	<b>36</b>
11.1		Príprava bielizne.....	36
11.2		Vloženie bielizne.....	37
11.3		Zapnutie spotrebiča.....	37
11.4		Funkcia automatického vypnutia.....	37
11.5		Nastavenie programu.....	37
11.6		Voliteľné funkcie.....	39
11.7		Spustenie programu.....	41
11.8		Zmena programu.....	42
11.9		Koniec programu.....	43
<b>12.</b>		<b>NASTAVENIA SPOTREBIČA.....</b>	<b>44</b>
12.1	☺	Nastaviť hodiny.....	44
12.2	☺	Jazyk.....	44
12.3	☺	Jas displeja.....	45
12.4	☺	Signál konca cyklu.....	45
12.5	☺	Tvrdosť vody.....	46
12.6	☺	Rýchlosť odstreďovania.....	47
12.7	☺	Výstraha nádržky na vodu.....	48
12.8	☺	Servis.....	48
12.9	☺	Skratky.....	49
12.10	☺	Info. o spotrebiči.....	49
12.11	☺	Obnova výr. nast.....	50
<b>13.</b>		<b>TIPY A RADY.....</b>	<b>51</b>
13.1		Ekologické tipy.....	51
<b>14.</b>		<b>OŠETROVANIE A ČISTENIE.....</b>	<b>52</b>
14.1		Čistenie filtra.....	52

14.2	Vyprázdenie nádržky na vodu.....	53
14.3	Čistenie kondenzátora.....	54
14.4	Čistenie bubna.....	56
14.5	Čistenie ovládacieho panela a krytu.....	56
14.6	Čistenie otvorov na prúdenie vzduchu.....	57
<b>15.</b>	<b>RIEŠENIE PROBLÉMOV.....</b>	<b>58</b>
<b>16.</b>	<b>TECHNICKÉ ÚDAJE.....</b>	<b>64</b>
16.1	Údaje o spotrebe.....	66
<b>17.</b>	<b>PRÍSLUŠENSTVO.....</b>	<b>68</b>
17.1	Špeciálna súprava.....	68
17.2	Súprava na vypúšťanie vody.....	68
17.3	Podstavec so zásuvkou.....	69
<b>18.</b>	<b>INFORMAČNÝ LIST K VÝROBKU PODĽA NARIADENIA EÚ 1369/2017.....</b>	<b>70</b>



# 1. ⚠️ BEZPEČNOSTNÉ INFORMÁCIE

---

Pred začiatkom inštalácie a používaním spotrebiča si pozorne prečítajte priložený návod na používanie. Výrobca nezodpovedá za zranenia ani za škody spôsobené nesprávnou inštaláciou alebo používaním. Tieto pokyny uskladnite na bezpečnom a prístupnom mieste, aby ste do nich mohli v budúcnosti nahliadnuť.



– Prečítajte si dodané pokyny.

## 1.1 Bezpečnosť detí a zraniteľných osôb

### ⚠️ VAROVANIE!

Hrozí nebezpečenstvo udusenía, poranenia alebo trvalého postihnutia.

- Tento spotrebič smú používať deti staršie ako 8 rokov a osoby so zníženou fyzickou, zmyslovou alebo psychickou spôsobilosťou alebo nedostatkom skúseností a znalostí, iba ak sú pod dozorom zodpovednej osoby alebo ak boli zodpovednou osobou poučené o bezpečnom používaní spotrebiča a rozumejú prípadným rizikám.
- Deti medzi 3 a 8 rokmi a osoby s veľmi rozsiahlymi a zložitými hendikepmi nesmú mať prístup k spotrebiču, pokiaľ nie sú pod nepretržitým dozorom.
- Deti do 3 rokov nesmú mať prístup k spotrebiču, iba ak sú nepretržite pod dohľadom zodpovednej osoby.
- Nedovoľte, aby sa deti hrali so spotrebičom.
- Obaly vždy uschovajte mimo dosah detí a náležite ich zlikvidujte.
- Umývacie/pracie/čistiace prostriedky uschovajte mimo dosahu detí.
- Keď sú dvierka otvorené, nedovoľte deťom a domácim zvieratám, aby sa k nim priblížili.
- Ak má spotrebič detskú poistku, mala by byť zapnutá.

- Deti nesmú spotrebič bez dozoru čistiť ani vykonávať žiadnu údržbu na spotrebiči.

### 1.2 Všeobecná bezpečnosť

- Nemeňte technické parametre tohto spotrebiča.
- Ak chcete sušičku umiestniť na práčku, použite príslušnú montážnu súpravu. Montážnu súpravu dostupnú u autorizovaného predajcu možno použiť len so spotrebičmi uvedenými v pokynoch, ktoré sa dodávajú s príslušenstvom. Pred inštaláciou si ich pozorne prečítajte (riadťe sa pokynmi k inštalácii).
- Spotrebič môžete inštalovať ako voľne stojaci spotrebič alebo pod kuchynský pult vo výklenku s potrebnými rozmermi (riadťe sa pokynmi na inštaláciu).
- Spotrebič neinštalujte za uzamykateľné dvere, posuvné dvere ani dvere so závesom na opačnej strane, kde dvierka spotrebiča nemožno úplne otvoriť.
- Vetrací otvor v dolnej časti spotrebiča nesmie byť zakrytý kobercom, podložkou ani inou pokrývkou podlahy.
- UPOZORNENIE: Spotrebič sa nesmie zapájať cez externé spínacie zariadenie, ako napr. časovač, ani nesmie byť zapojený do obvodu, ktorý sa pravidelne vypína a zapína.
- Siet'ovú zástrčku zapojte do siet'ovej zásuvky až na konci procesu inštalácie. Skontrolujte, či je prívodný elektrický kábel po inštalácii prístupný.
- Ak je poškodený elektrický napájací kábel, musíte ho dať vymeniť u výrobcu, v autorizovanom servisnom stredisku alebo u kvalifikovanej osoby, aby sa predišlo nebezpečenstvu.
- Neprekračujte maximálnu náplň 8 kg (pozrite si kapitolu „Tabuľka programov“).

## BEZPEČNOSTNÉ INFORMÁCIE

---

- Spotrebič nepoužívajte, ak boli kusy bielizne znečistené priemyselnými chemikáliami.
- Odstráňte vlákna alebo obalové nečistoty, ktoré sa nahromadili okolo spotrebiča.
- Spotrebič nepoužívajte bez filtra. Filter na zachytávanie vlákien čistite pred aj po každom použití.
- Nesušte v bubnovej sušičke odevy, ktoré neboli vyprané.
- Predmety znečistené látkami ako je olej na varenie, acetón, alkohol, benzín, petrolej, čističe škvŕn, terpentín, vosky a odstraňovače vosku sa pred sušením v sušičke musia vyprať v horúcej vode so zvýšenou dávkou pracieho prostriedku.
- Predmety ako molitan (latexová pena), kúpacie čiapky, vode odolné textílie, pogumované predmety a šaty či vankúše plnené molitanom by sa nemali sušiť v tejto sušičke.
- Avivážne prípravky alebo podobné výrobky sa musia používať iba v súlade s pokynmi od výrobcu produktu.
- Z bielizne vyberte všetky predmety, ktoré by mohli byť zdrojom vznietenia ako napr. zapalovače alebo zápalky.
- **VAROVANIE:** Nikdy nezastavujte bubnovú sušičku pred skončením sušiaceho cyklu, ak bielizeň okamžite nevyberiete a nerozprestriete, aby sa teplo rozptýlilo.
- Pred vykonávaním údržby spotrebič vypnite a vytiahnite jeho zástrčku zo sieťovej zásuvky.



## 2. BEZPEČNOSTNÉ POKYNY

---

### 2.1 Inštalácia

- Odstráňte všetky obaly.
- Neinštalujte ani nepoužívajte poškodený spotrebič.
- Dodržiavajte pokyny na inštaláciu dodané so spotrebičom.
- Vždy dávajte pozor, ak presúvate spotrebič, pretože je ťažký. Vždy používajte ochranné rukavice a uzavretú obuv.
- Spotrebič neinštalujte ani nepoužívajte na miestach, kde teplota môže byť nižšia ako 5 °C alebo vyššia ako 35 °C.
- Podlaha, kde má byť spotrebič umiestnený, musí byť rovná, stabilná, čistá a odolná voči vyššej teplote.
- Zabezpečte prúdenie vzduchu medzi spotrebičom a podlahou.
- Pri presúvaní udržiavajte spotrebič vždy vo zvislej polohe.
- Zadnú stranu spotrebiča je potrebné umiestniť k stene.
- Po umiestnení spotrebiča do konečnej trvalej polohy skontrolujte pomocou vodováhy, či je vo vodorovnej polohe. Ak nie je vo vodorovnej polohe, zvýšte alebo znížte nožičky podľa potreby.

### 2.2 Zapojenie do elektrickej siete

#### **VAROVANIE!**

Nebezpečenstvo požiaru a zásahu elektrickým prúdom.

- Siet'ovú zástrčku pripojte do siet'ovej zásuvky až po dokončení inštalácie. Po inštalácii sa uistite, že máte prístup k siet'ovej zástrčke.
- Spotrebič musí byť uzemnený.
- Uistite sa, že parametre na typovom štítku sú kompatibilné s elektrickým napätím zdroja napájania.
- Vždy používajte správne nainštalovanú zásuvku odolnú proti nárazom.
- Nepoužívajte viaczásuvkové adaptéry ani predlžovacie káble.
- Spotrebič neodpájajte ťahaním za napájací kábel. Vždy ťahajte za siet'ovú zástrčku.

## BEZPEČNOSTNÉ POKYNY

---

- Nedotýkajte sa elektrického napájacieho kábla ani jeho zástrčky mokrými rukami.

### 2.3 Používanie

#### **VAROVANIE!**

Hrozí nebezpečenstvo poranenia, zásahu elektrickým prúdom, požiaru, popálenín alebo poškodenia spotrebiča.

- Tento spotrebič je určený iba na použitie v domácnosti.
- Nesušte poškodené odevy (roztrhnuté, rozstrapkané), ktoré obsahujú vypchávkavy alebo výplň.
- Ak periete bielizeň s odstraňovačom škvŕn, pred cyklom sušenia pustíte dodatočný opakovací cyklus.
- V tomto spotrebiči sušte iba bielizeň vhodnú na sušenie v spotrebiči. Dodržiavajte pokyny pre pranie uvedené na štítku bielizne.
- Skondenzovanú/destilovanú vodu nepite ani ju nepoužívajte na prípravu jedla. Ľudom a domácim zvieratám môže spôsobiť zdravotné problémy.
- Na otvorené dvierka spotrebiča si nesadajte ani na ne nestúpajte.
- V spotrebiči nesušte mokré odevy, z ktorých kvapká voda.

### 2.4 Vnútorne osvetlenie

#### **VAROVANIE!**

Hrozí nebezpečenstvo poranenia.

- Viditeľné žiarenie diódy LED – nepozerajte sa priamo do lúča.
- Žiarovka LED je určená na osvetlenie bubna. Žiarovka sa nesmie používať na iné účely osvetlenia.
- Ak treba vymeniť vnútorné osvetlenie, obráťte sa na autorizované servisné stredisko.

## 2.5 Starostlivosť a čistenie

### **VAROVANIE!**

Hrozí nebezpečenstvo poranenia alebo poškodenia spotrebiča.

- Na čistenie spotrebiča nepoužívajte prúd vody ani paru.
- Spotrebič čistite vlhkou mäkkou handričkou. Používajte iba neutrálne saponáty. Nepoužívajte abrazívne výrobky, špongie s abrazívnou vrstvou, rozpúšťadlá ani kovové predmety.
- Pri čistení spotrebiča buďte opatrní, aby ste predišli poškodeniu chladiaceho systému.

## 2.6 Kompresor

### **VAROVANIE!**

Hrozí nebezpečenstvo poškodenia spotrebiča.

- Kompresor a jeho systém v sušičke je naplnený špeciálnym prostriedkom, ktorý neobsahuje uhľovodíky s fluórom ani s chlóróm. Tento systém musí byť vždy riadne utesnený. Poškodenie systému môže spôsobiť únik tohto prostriedku.

## 2.7 Servis

- Ak treba dať spotrebič opraviť, obráťte sa na autorizované servisné stredisko.
- Používajte iba originálne náhradné diely.

## 2.8 Likvidácia

### **VAROVANIE!**

Hrozí nebezpečenstvo poranenia alebo udusenía.

- Spotrebič odpojte od elektrickej siete a prívodu vody.
- Prívodný elektrický kábel odrežte blízko pri spotrebiči a zlikvidujte ho.
- Odstráňte západku dvierok, aby ste zabránili uviaznutiu detí a domácich zvierat v bubne.

## BEZPEČNOSTNÉ POKYNY

---

- Spotrebič zlikvidujte v súlade s miestnymi požiadavkami na recykláciu elektrických a elektronických spotrebičov (WEEE).

### 3. POPIS SPOTREBIČA

---

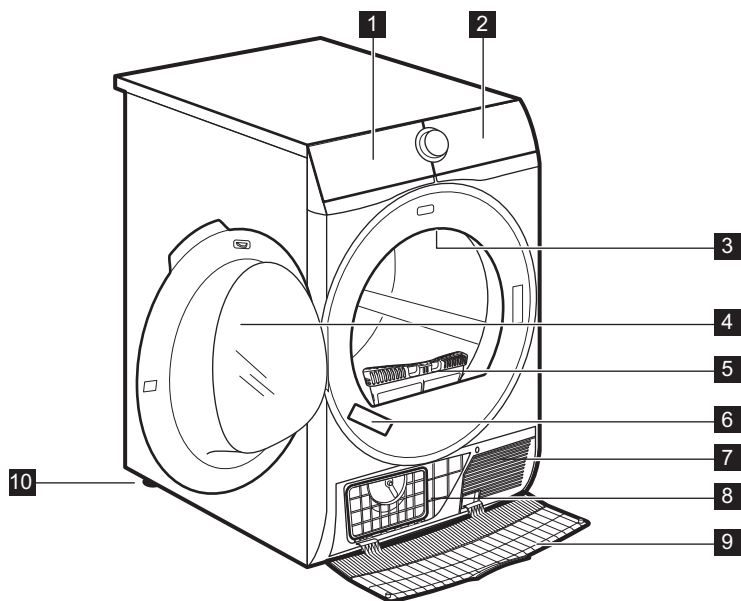

- 1** Nádržka na vodu
- 2** Ovládací panel
- 3** Vnútorné osvetlenie
- 4** Dvierka spotrebiča
- 5** Filter
- 6** Typový štítok
- 7** Otvory na prúdenie vzduchu
- 8** Veko kondenzátora
- 9** Kryt kondenzátora
- 10** Nastaviteľná nožička



V záujme jednoduchého vkladania bielizne a jednoduchej inštalácie je možné zmeniť smer otvárania dverok. (pozrite si samostatnú brožúru).

## 4. OVLÁDACÍ PANEL

---

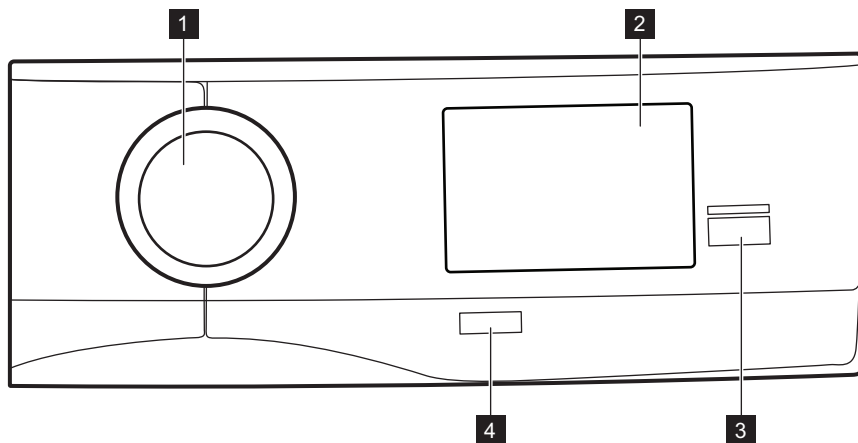

- 1 Volič programov
- 2 Dotyková obrazovka
- 3 Tlačidlo Štart/Prestávka
- 4 Tlačidlo Zap./Nyp. s *Funkcia automatického vypnutia* .

## 5. PRVÉ SPUSTENIE

---

Keď zapnete vašu sušičku po prvýkrát, na dotykovej obrazovke sa zobrazí počiatková obrazovka (zobrazí AEG logo a čas) a zobrazí sa pri každom ďalšom zapnutí sušičky.

Po prehraní animácie budete navigovaní procesom počiatkového nastavenia.

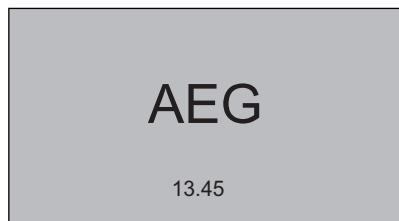

### 5.1 Nastavenie jazyka

1. Rolujte v zozname jazykov nahor alebo nadol, aby ste našli jazyk, ktorý chcete používať a potvrdte ho stlačením.

1/4	Language
Svenska	SV
Deutsch	DE
English	EN
Italiano	IT
Francais	FR

2. Jazyk prijmete klepnutím na **OK**, ak ho chcete zmeniť, klepnite na **Zmeniť**.

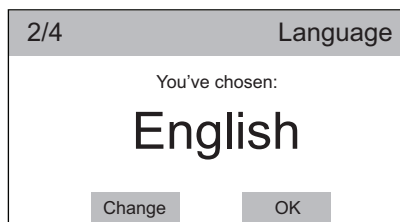

# PRVÉ SPUSTENIE

---

## 5.2 Nastavenie času

1. Rolovaním doprava alebo doľava na lištách minút a hodín nastavte aktuálny čas.

3/4	Clock	
⌚	Clock	01:00
<	24	01 <sup>h</sup> 02 >
<	59	00 <sup>min</sup> 01 >

2. Na nastavenie času klepnite na lištu hodín.

3/4	Clock	
⌚	Clock	01:00
<	24	01 <sup>h</sup> 02 >
<	59	00 <sup>min</sup> 01 >

3. Čas prijmete klepnutím na **OK**, ak ho chcete zmeniť, klepnite na **Zmeniť**.

4/4	Clock	
Current time:		
18:45		
Change	OK	

## 5.3 Ďalšie nastavenia

Po prijatí aktuálneho času sa zobrazí obrazovka Ďalšie nastavenia.

More Settings	
More settings to get the best results from this machine will follow. Set them now or later?	
Cancel	OK



Ak klepnete na **Zrušiť**, zobrazí sa zoznam programov a o niekoľko sekúnd sa zmení na obrazovku súhrnu. Sušička je pripravená na používanie.

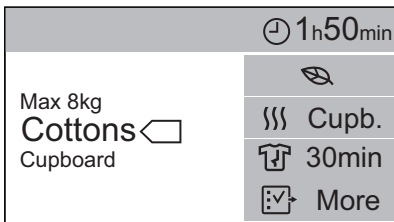
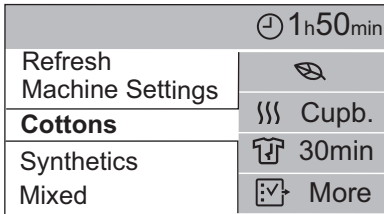

Ak klepnete na **OK**, pokračujte s ďalšími nastaveniami.

## Tvrdosť Vody

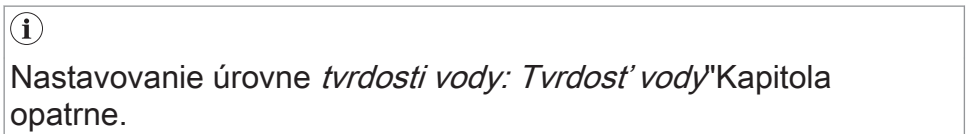

1. Pre optimálny výkon nastavte tvrdosť vody stlačením **Zmeniť** alebo stlačte **OK**, aby ste ponechali predvolenú **Strednú** tvrdosť vody.

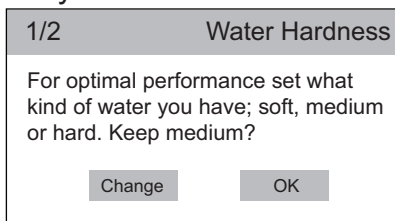

## PRVÉ SPUSTENIE

---

2. Na zmenu predvolenej hodnoty rolujte na lište doprava alebo doľava, na nastavenie tvrdosti vody **Tvrdá**, **Stredná** alebo **Mäkká**.

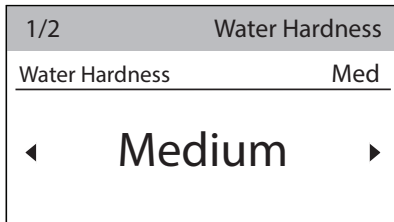

3. Na výber hodnoty stlačte lištu tvrdosti vody.

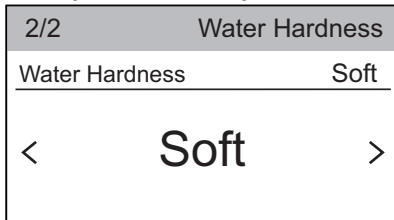

4. Na prijatie úrovne tvrdosti vody stlačte **OK**, ak chcete úroveň zmeniť, stlačte **Zmeniť**.

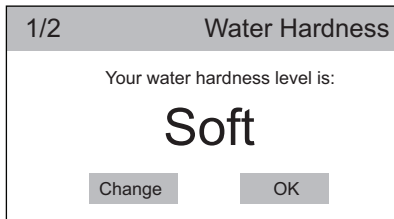

### Výstraha nádržky na vodu

1. Ak je namontovaná externá súprava na vypúšťanie vody (dodatočné príslušenstvo), spotrebič automaticky vypustí vodu z v nádržky na vodu. V takomto prípade môžete vypnúť výstrahy pre nádržku na vodu.

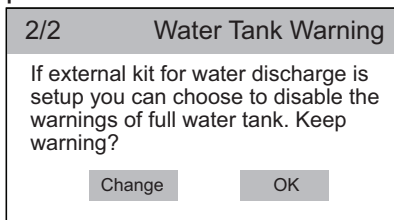

Ak stlačíte **OK**, výstrahy plnej nádržky na vodu sú ešte stále aktívne. Zobrazí sa zoznam programov a o niekoľko sekúnd sa zmení na obrazovku súhrnu.

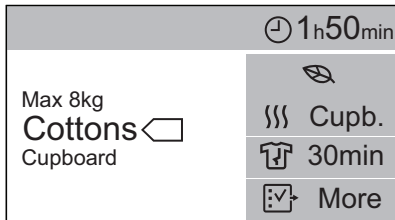
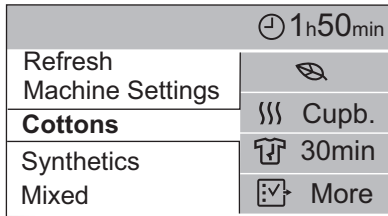

Ak stlačíte **Zmeniť**, pokračujte na ďalší krok.

2. Na potvrdenie vypnutia výstrahy plnej nádržky na vodu stlačte **OK**, ak chcete nastavenie zmeniť, stlačte **Zmeniť**.

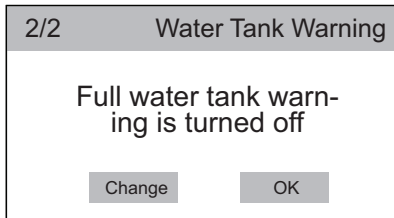

## 6. POUŽÍVANIE DOTYKOVEJ OBRAZOVKY

Pri každom zapnutí sušičky sa na dotykovej obrazovke zobrazí počiatková obrazovka (zobrazí logo a čas).



Po prehraní počiatkovej animácie sa na dotykovej obrazovke zobrazí obrazovka súhrnu programu.

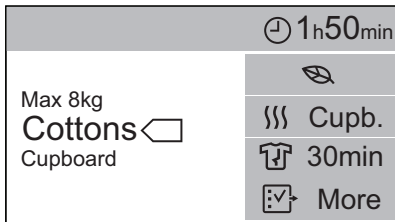

Obrazovka súhrnu je rozdelená na štyri oblasti, kde nájdete:

- Max. hmotnosť pre cyklus, názov programu, úroveň vysušenia.

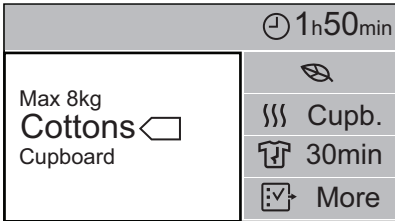

- Čas do konca programu alebo posunutý štart (ak bol zvolený).

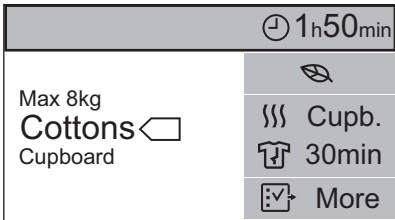

## POUŽÍVANIE DOTYKOVEJ OBRAZOVKY

- Práve zvolené voliteľné funkcie pre vybraný cyklus.

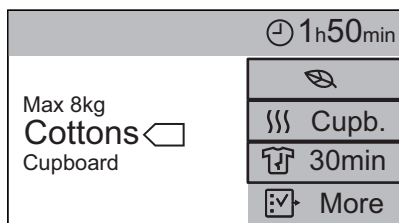

- Viac možností.

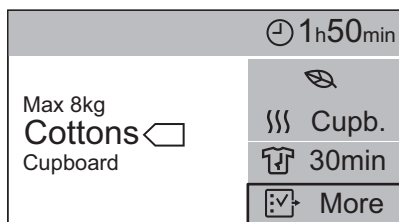

## 7. 📶 NASTAVENIE WI-FI PRIPOJENIA

Táto kapitola popisuje ako pripojiť inteligentný spotrebič k Wi-Fi sieti a pripojiť ho k mobilným zariadeniam.

Pomocou tejto funkcie môžete prijímať oznámenia, monitorovať a ovládať sušičku z mobilných zariadení.

Na pripojenie spotrebiča na užívanie si celého sortimentu funkcií a služieb potrebujete:

- Domácu bezdrôtovú sieť s aktivovaným internetovým pripojením.
- Mobilné zariadenia pripojené k bezdrôtovej sieti.

<b>Frekvencia</b>	2,412 - 2,472 GHz pre Európsky trh
<b>Protokol</b>	IEEE 802.11b/g/n dvojkanálový rádiový signál
<b>Max. výkon</b>	<20 dBm

### 7.1 Inštalácia a konfigurácia My AEG

Keď pripájate sušičku k aplikácii, stojte s vaším inteligentným zariadením blízko sušičky.

Uistite sa, či je vaše zariadenie pripojené k bezdrôtovej sieti.

1. Choďte na vašom inteligentnom zariadení do App Store.
2. Stiahnite a nainštalujte aplikáciu My AEG.
3. Uistite sa, že ste na sušičke spustili Wi-Fi pripojenie. V opačnom prípade prejdite na časť nižšie.
4. Spustíte aplikáciu. Vyberte krajinu a jazyk a prihláste sa vaším e-mailom a heslom. Ak nemáte účet, vytvorte si nový podľa pokynov v My AEG.
5. Pre registráciu a konfiguráciu spotrebiča postupujte podľa pokynov aplikácie.

Na displeji spotrebiča sa zobrazí hlásenie potvrdzujúce úspešnú konfiguráciu.

## 7.2 Konfigurovanie bezdrôtového pripojenia sušičky

Na inteligentnom zariadení (telefóne) máte stiahnuté a nainštalované My AEG.

1. Klepnutím na lištu **Wi-Fi** zapnete pripojenie.

Zobrazí sa vyskakovacie okno s hlásením, ikona  začne blikať a začne sa spúšťať bezdrôtový modul. Môže trvať približne 2 minúty, kým bude pripojenie pripravené.

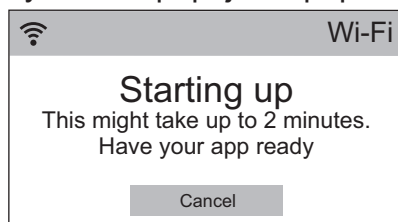

Keď je bezdrôtový modul pripravený, informuje vás vyskakovacie okno s hlásením, že prístupový bod bude otvorený približne 3 minúty.

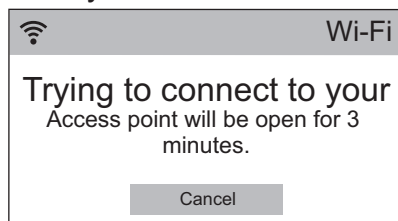

2. Nakonfigurujte aplikáciu My AEG na inteligentnom zariadení.

3. Ak je nakonfigurované pripojenie, na displeji sušičky sa zobrazí hlásenie potvrdzujúce úspešnosť konfigurácie.

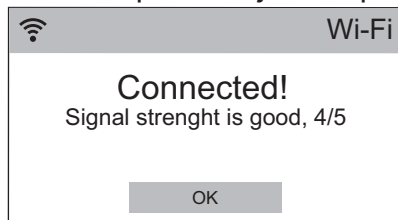

4. Klepnutím na **OK** sa vrátite späť na zoznam nastavení spotrebiča.

## NASTAVENIE WI-FI PRIPOJENIA

---

### 7.3 Režim spustenia na diaľku

Program sušenia môžete spustiť alebo zastaviť na diaľku.

Keď je nainštalovaná aplikácia a vytvorené bezdrôtové pripojenie, voliteľná funkcia **Režim spustenia na diaľku** sa zobrazí medzi dostupnými voliteľnými funkciami každého programu.

Zapnutie spustenia na diaľku:

1. Na obrazovke súhrnu programu klepnite na  **Viac**, aby ste vstúpili do zoznamu voliteľných funkcií.
2. Klepnite na lištu **Režim spustenia na diaľku** (stav **ZAP**).

Zobrazí sa nasledovné hlásenie:

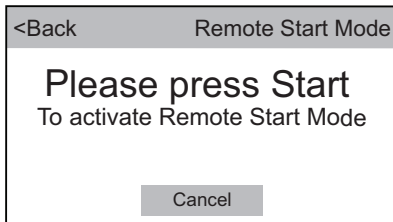

3. Stlačte tlačidlo **Štart/Prestávka**, aby sa zapol **Režim spustenia na diaľku**.

Na obrazovke súhrnu programu sa zobrazí ukazovateľ .

 Ak sú dvierka otvorené, **Režim spustenia na diaľku** je vypnutý.

### 7.4 Bezdrôtová aktualizácia

Aplikácia môže navrhnúť aktualizáciu na stiahnutie nových funkcií.

Aktualizácia je akceptovaná iba cez aplikáciu.

Ak je spustený program, aplikácia oznámi, že aktualizácia prebehne po skončení programu.

Počas aktualizácie sa na displeji spotrebiča zobrazí .

Spotrebič budete môcť opäť používať po skončení aktualizácie, bez oznámenia o úspešnej aktualizácii.



## NASTAVENIE WI-FI PRIPOJENIA

---

Ak sa vyskytne chyba, na displeji spotrebiča sa zobrazí E-: na obnovenie normálneho používania spotrebiča stačí stlačiť ľubovoľné tlačidlo alebo otočiť voličom.

## 8. PRED PRVÝM POUŽITÍM

---



Pri prvom zapnutí sušičky sa automaticky odstránia zámky zadného bubna. Môžete začuť hluk.

### **Odomknutie zámok zadného bubna:**

1. Spotrebič zapnite.
2. Nastavte ľubovoľný program.
3. Stlačte tlačidlo Štart/Prestávka .

Bubon sa začne otáčať. Zámky zadného bubna sú deaktivované.



### **Skôr ako použijete spotrebič na sušenie bielizne:**

- Vyčistite bubon sušičky vlhkou handričkou.
- Spustite 1-hodinový program s vlhkou bielizňou.



Na začiatku cyklu sušenia (prvých 3 až 5 min.) môže byť úroveň hlučnosti mierne vyššia. Dôvodom je nábeh kompresora. Je to bežné pre spotrebiče s kompresorovým pohonom ako chladničky a mrazničky.

## 9. PROGRAMY

Programy	Náplň <sup>1)</sup>	Vlastnosti / Štítko na odev	
◀ <sup>2)</sup> Bavlna <b>Eco</b>	<b>8 kg</b>	Cyklus určený na sušenie bavlny s úrovňou vysušenia „Bavlna na uloženie do skrine“, s maximálnou úsporou energie.	/ ☺ ☹
Bavlna	<b>8 kg</b>	Cyklus zadefinovaný na spoločné sušenie bavlnenej bielizne rôznej veľkosti/z rôznych tkanín.	/ ☺ ☹
Syntetika	<b>3,5 kg</b>	Syntetika a zmesové tkaniny.	/ ☺ ☹ ☹
Vlna  	<b>1 kg</b>	Vlnené tkaniny. Jemné sušenie vlnených odevov vhodných na ručné pranie. Keď sa program skončí, hneď vyberte bielizeň.	
Hodváb 	<b>1 kg</b>	Jemné sušenie hodvábných odevov vhodných na ručné pranie.	/ ☺ ☹ ☹
Outdoor	<b>2 kg</b>	Odevy určené na nosenie vonku, technické, športové, nepremokavé a priedušné odolné bundy s odnímateľnou flaušovou alebo vnútornou izolačnou vrstvou. Vhodné na sušenie v sušičke.	/ ☺ ☹ ☹

## PROGRAMY

Programy	Náplň <sup>1)</sup>	Vlastnosti / Štítok na odevu	
Šport	<b>2 kg</b>	Športové odevy, tenké a ľahké tkaniny, mikrovlákna, polyester.	/ ☺ ☺ ☐
Džínsy	<b>4 kg</b>	Sušenie odevov na voľný čas, ako sú džínsy, teplákové bundy a podobne, s rôznou hrúbkou materiálu (napr. pri krku, na manžetách a švoch).	/ ☺ ☺ ☐
Elegantné košele	<b>1,5 kg (alebo 7 košieľ)/</b>	Nenáročné textilie, ktorým postačuje minimum žehlenia. Výsledky sušenia sa môžu pri jednotlivých typoch textílií líšiť. Skôr ako bielizeň vložíte do spotrebiča, poriadne ju vytraste. Keď sa program skončí, bielizeň hneď vyberte a zaveste ju na vešiak.	/ ☺ ☺ ☐
Osvieženie	<b>1 kg</b>	Osvieženie textílií, ktoré ste mali odložené.	

Programy	Náplň <sup>1)</sup>	Vlastnosti / Štítok na odevu	
Jednoduché žehlenie	<b>1 kg (alebo 5 košieľ)</b>	Nenáročné textilie, ktorým postačuje minimum žehlenia. Výsledky sušenia sa môžu pri jednotlivých typoch textílií líšiť. Skôr ako bielizeň vložíte do spotrebiča, poriadne ju vytraste. Keď sa program skončí, bielizeň hneď vyberte a zaveste ju na vešiak. / ☺☺☐	
Páperová bunda	<b>2 kg</b>	Pérové bundy, tiež so syntetickou náplňou a technickou krycou tkaninou. Sušiť so zatvorenými zipsami.	/ ☺☺☐
Posteľná bielizeň <b>XL</b>	<b>4,5 kg</b>	Posteľná bielizeň ako jednoposteľové a dvojposteľové plachty, obliečky na vankúše, prikrývky.	/ ☺☺☐
Extra rýchly mix program <b>XL</b>	<b>6 kg</b>	Bavlnené a syntetické textilie.	/ ☺☺☐

1) Maximálna hmotnosť sa vzťahuje na suchú bielizeň.

2) Program ☐ Bavlna ECO v kombinácii s voľbou *Suchá na uloženie* Stupeň vysušenia je „štandardný program na bavlnu“ podľa nariadenia Európskej komisie č. 392/2012. Je vhodný na sušenie bežnej vlhkej bavlnenej bielizne a ide o najúčinnjší program na sušenie vlhkej bavlnenej bielizne, pokiaľ ide o spotrebu elektrickej energie.





## PROGRAMY

---

### 9.1 Woolmark Apparel Care - Modrý

 <p>The image shows a rectangular label with rounded corners. On the left is a circular icon containing a stylized white wool ball on a dark background. To its right is a square icon with a white woolmark symbol on a dark background, with the text 'APPAREL CARE' and a registered trademark symbol below it. At the bottom of the label, the text 'WOOL HAND WASH SAFE' is written in white capital letters on a dark background.</p>	<p>Cyklus sušenia vlny tohto spotrebiča bol schválený spoločnosťou The Woolmark Company na sušenie vlnených odevov, ktoré sú označené symbolom ručného prania «hand wash», za predpokladu, že odevy sa sušia v súlade s pokynmi výrobcu tohto spotrebiča. Pri ďalšej starostlivosti o odevy postupujte podľa pokynov na štítku. M1741</p> <p>Symbol Woolmark je v mnohých krajinách certifikačnou obchodnou značkou.</p>
--	--

## 9.2 Voľba programov a voliteľných funkcií

Programy <sup>1)</sup>	dB Extra tichý	≡ Stupeň vysušenia				☁ Čas sušenia	👕 Fáza proti krčneniu	☁ Kapacita
		Extra suchá	Suchá na uloženie +	Suchá na ulož.	Suchá na žehlenie			
 Bavlna Eco				■			■	
Bavlna	■	■	■	■	■	■	■	
Syntetika	■	■	■	■		■	■	
Vlna  								■
Hodváb 				■			■	
Outdoor				■				

# PROGRAMY

Programy <sup>1)</sup>	dB Extra tichý	≡≡≡ Stupeň vysušenia				☁ Čas sušenia	👕 Fáza proti krčeni	☁ Kapacita
		Extra suchá	Suchá na uloženie +	Suchá na ulož.	Suchá na žehlenie			
Šport				■			■	
Džínsy				■			■	
Elegantné košeľe					■		■	
Osvieženie							■	
Jednoduché žehlenie					■		■	
Páperová bunda		■		■				



Programy <sup>1)</sup>	dB Extra rýchly	))) Stupeň vysušenia				☰ Čas sušenia	👕 Fáza proti krčeni	☰ Kapacita
		Extra suchá	Suchá na uloženie +	Suchá na ulož.	Suchá na žehlenie			
Posteľná bielizeň XL		■		■	■		■	
Extra rýchly mix program XL		■		■		■	■	

1) K programu môžete nastaviť 1 alebo viac funkcií.

## 10. VOLITEĽNÉ FUNKCIE

---

### 10.1 Extra tichý

Spotrebič je menej hlučný, ale nemá to vplyv na kvalitu sušenia. Spotrebič pracuje pomaly a cyklus trvá dlhšie.

### 10.2 Eco

Táto funkcia je pri všetkých programoch štandardne zapnutá. Spotreba energie je na minimálnej úrovni.

### 10.3 Stupeň vysušenia

Táto funkcia pomáha vysušiť bielizeň intenzívnejšie. Je možné vybrať zo 4 nastavení:

- Extra suchá
- Suchá na uloženie + (iba pre bavlnu)
- Suchá na ulož.
- Suchá na žehlenie

### 10.4 Čas sušenia

Pre bavlnu, syntetiku a zmiešanú bielizeň. Umožňuje používateľovi nastaviť čas sušenia v rozmedzí od 10 minút do 2 hodín (v 10-minútových intervaloch). Keď je táto voliteľná funkcia nastavená na maximum, zhasne zobrazenie náplne.

### 10.5 Fáza proti krčeniu

Fázu proti pokrčeniu (30 minút) na konci cyklu sušenia predĺži až na 120 minút. Po fáze sušenia sa bubon z času na čas otočí, aby sa predišlo pokrčeniu bielizne. Počas fázy proti pokrčeniu môžete bielizeň vybrať.

### 10.6 Kapacita

Táto voliteľná funkcia je určená iba pre program Vlna na lepšie vysušenie bielizne. Je možné vybrať z 3 nastavení:

- Silne
- Normálne
- Mierne

## 10.7 ⌚ Posunutý štart



Umožňuje odložiť spustenie programu sušenia o minimálne 10 minút až po maximálne 24 hodín.

1. Nastavte program sušenia a voliteľné funkcie.
2. V ponuke voliteľných funkcií klepnite na lištu **Posunutý štart**, aby ste vstúpili do podponuky.
3. Rolujte doľava alebo doprava lištami hodín a minút, aby ste nastavili požadovaný posunutý štart.
4. Ak chcete zapnúť/vypnúť voliteľnú funkciu **Posunutý štart**, dotknite sa **Štart/Prestávka**tohto tlačidla.

Po dotknutí sa tlačidla Štart/Prestávka spustí spotrebič odpočítavanie.

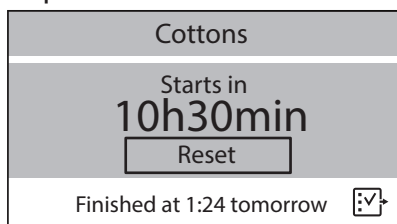

Odpočítavanie posunutého štartu môžete kedykoľvek zastaviť stlačením tlačidla **Reset**.

## 10.8 ☆ Pamäť

Umožňuje vám uložiť do pamäte spotrebiča až 2 obľúbené kombinácie programov a voliteľných funkcií. Po uložení konfigurácií ich môžete vybrať zo zoznamu programov.

Vaše obľúbené konfigurácie sú označené v zozname programov ako **M1** a **M2**.

# 11. KAŽDODENNÉ POUŽÍVANIE

---

## 11.1 Príprava bielizne

- Zatvorte zipsy.
- Zapnite gombíky/zipsy posteľnej bielizne.
- Šnúrky ani stuhy (napr. stuhy na zástere) nesusťe voľné. Pred spustením programu ich zaviažte.
- Z vreciek vyberte všetky predmety.
- Obráťte naruby kusy bielizne s vnútornou vrstvou z bavlny. Bavlnená vrstva musí smerovať von.
- Vždy nastavte program vhodný pre druh bielizne.
- Nedávajte spolu svetlé a tmavé farby.
- Aby ste obmedzili zrazenie, použite vhodný program na bavlnu, džínsovinu a pletené odevy.
- Neprekračujte maximálnu dávku uvedenú v kapitole o programoch alebo zobrazenú na displeji.
- Sušte iba bielizeň vhodnú na sušenie v sušičke. Riadťte sa pokynmi na štítku bielizne.
- Nesusťte spolu veľké a malé kusy bielizne. Malé kusy bielizne sa môžu zachytiť vnútri veľkých kusov a zostať mokré.

Štítok	Popis
<input type="checkbox"/>	Bielizeň je vhodná na sušenie v sušičke.
<input type="checkbox"/>	Bielizeň je vhodná na sušenie v sušičke pri vyšších teplotách.
<input type="checkbox"/>	Bielizeň je vhodná na sušenie v sušičke iba pri nízkych teplotách.
<input checked="" type="checkbox"/>	Bielizeň nie je vhodná na sušenie v sušičke.

## 11.2 Vloženie bielizne

### **⚠ UPOZORNENIE!**

Uistite sa, že medzi dvierkami spotrebiča a gumeným tesnením nie je zachytená bielizeň.

1. Otvorte dvierka spotrebiča.
2. Bielizeň vkladajte do spotrebiča po jednom.
3. Zatvorte dvierka spotrebiča.

## 11.3 Zapnutie spotrebiča

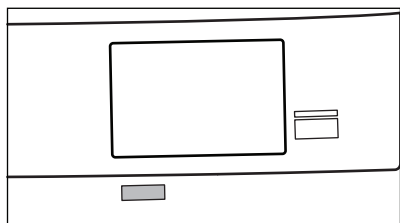

Zapnutie spotrebiča:

Stlačte tlačidlo Zap./Vyp..

Ak je spotrebič zapnutý, displej sa rozsvieti.

## 11.4 Funkcia automatického vypnutia

V záujme zníženia spotreby energie funkcia automatického vypnutia automaticky vypne spotrebič:

- ak nebol vykonaný výber v priebehu posledných 5 minút.
- po 5 minútach od skončenia programu.

Stlačením tlačidla Zap./Vyp. spotrebič zapnete.

Ak je spotrebič zapnutý, displej sa rozsvieti.

## 11.5 Nastavenie programu

- Pomocou voliča programov nastavte program.

# KAŽDODENNÉ POUŽÍVANIE

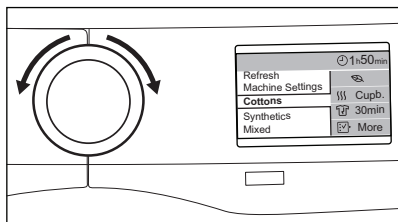

- Program môžete nastaviť aj pomocou dotykovej obrazovky. Ak je zobrazená súhrnná obrazovka, jedným klepnutím na ňu zobrazíte zoznam programov.

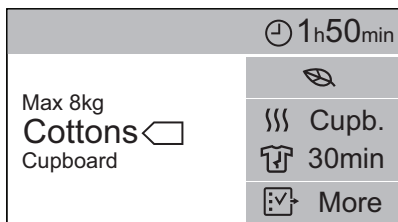
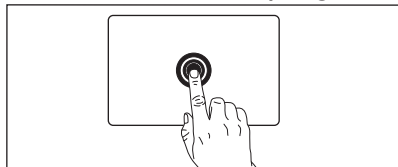

Rolovaním v zozname programov nahor alebo nadol nastavte program.

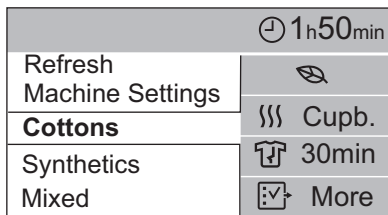
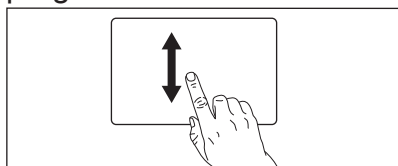

Na časovej lište sa zobrazí predpokladaný čas dokončenia programu.



Skutočný čas sušenia závisí na druhu náplne (množstvo a zloženie), izbovej teplote a vlhkosti vašej bielizne po fáze sušenia odstreďovaním.

## 11.6 Voliteľné funkcie

K programu môžete nastaviť 1 alebo viac špeciálnych voliteľných funkcií.

Ak chcete zmeniť parametre práve vybraných voliteľných funkcií, klepnite na funkciu, ktorú chcete upraviť.

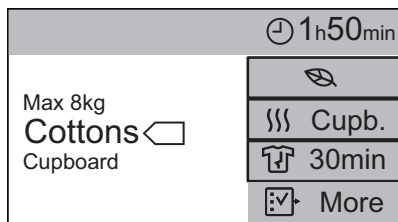

Ak chcete vybrať dodatočné voliteľné funkcie:

1. Klepnite na **Viac**, aby sa zobrazil zoznam voliteľných funkcií určených pre zvolený program..

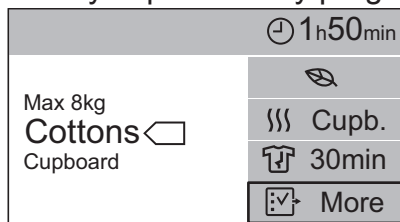

2. Rolovaním v zozname nahor alebo nadol nájdite príslušnú voliteľnú funkciu.

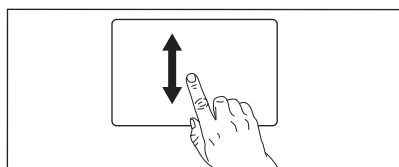

## KAŽDODENNÉ POUŽÍVANIE

<Cottons	⌚ 1h50min
dB Extra silent	OFF
Eco	ON
}}} Dryness Level	Cup.
☀ Dry Time	00h00min
👕 Anti-crease	30min

3. Funkciu vyberiete kliknutím na ňu.  
Existujú dva druhy voliteľných funkcií:

- so stavom **ZAP** alebo **VYP** (napr. Eco).
- s upraviteľnými parametrami (napr. Stupeň vysušenia).  
Parameter zmeníte rolovaním na lište parametrov doprava alebo doľava.

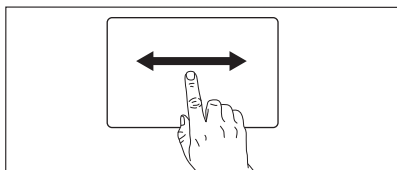

<Cottons	⌚ 1h50min
}}} Dryness Level	Cupb.
< Cupb. >	

Klepnutím na skôr vybranú voliteľnú funkciu sa vrátite na zoznam voliteľných funkcií.

<Cottons	⌚ 1h50min
}}} Dryness Level	Cupb.
< Cupb. >	



Kedykoľvek sa môžete dostať priamo na obrazovku súhrnu klepnutím na ľavú časť hornej lišty s názvom programu.



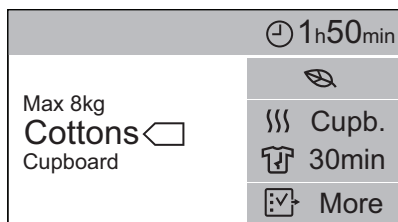
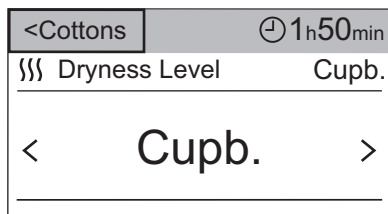

## 11.7 Spustenie programu

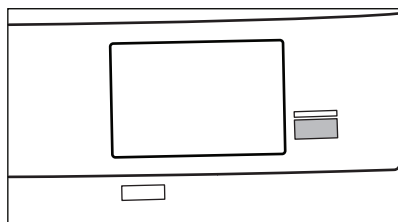

Ak chcete spustiť program, dotknite sa tlačidla **Štart/Prestávka**.

Spotrebič sa zapne a LED kontrolka nad tlačidlom prestane blikať a zostane svietiť.

Na obrazovke nájdete:

- názov programu.
- zostávajúcu dobu sušenia.
- lištu priebehu.
- fázu cyklu (sušenie, fáza proti pokrčeniu, ochladenie).
- možný čas skončenia programu.

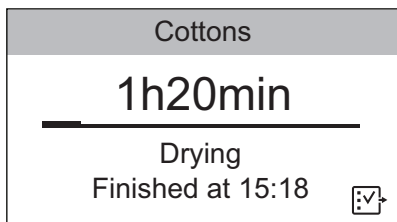

## KAŽDODENNÉ POUŽÍVANIE

---





### Aktivácia voliteľnej funkcie Detská poistka:

Kedykoľvek počas sušenia môžete zapnúť voliteľnú funkciu detskej poistky.

1. Klepnite na ikonu voliteľnej funkcie , aby ste sa dostali na zoznam voliteľných funkcií.
2. Klepnite na voliteľnú funkciu detskej poistky .

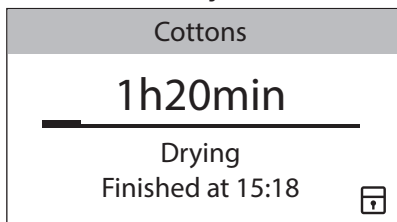
Ikona voliteľnej funkcie  sa zmení na ikonu detskej poistky .



Voliteľnú funkciu detskej poistky vypnete klepnutím na ikonu detskej poistky  a jej podržaním niekoľko sekúnd.

### 11.8 Zmena programu

Na zmenu programu:

1. Stlačením tlačidla Zap./Vyp. spotrebič vypnite.
2. Opätovným stlačením tlačidla Zap./Vyp. spotrebič zapnite.
3. Nastavte nový program.

## 11.9 Koniec programu



Po skončení každého cyklu sušenia vyčistite filter a vypustite nádržku na vodu. (Pozrite si kapitolu STAROSTLIVOSŤ A ČISTENIE.)

Po skončení cyklu sušenia sa na displeji zobrazí symbol **0**. Ak je zapnutá voliteľná funkcia  $\square \equiv$  Signál konca cyklu, bude po dobu 1 minúty prerušovane znieť zvukový signál.



Ak spotrebič nevypnete, začne sa fáza proti pokrčeniu (nie je aktívna u všetkých programov). Počas tejto fázy môžete bielizeň vybrať.

Na konci fázy proti pokrčeniu displej oznámi, že fáza skončila a zobrazí **0h00min**





Odstránenie bielizne:

1. Dotykom tlačidla Zap./Vyp. na 2 sekundy vypnite spotrebič.
2. Otvorte dvierka spotrebiča.
3. Vyberte bielizeň.
4. Zatvorte dvierka spotrebiča.

## 12. NASTAVENIA SPOTREBIČA

Na obrazovke programov rolovaním nahor a nadol nájdite nastavenia spotrebiča a klepnite na ikonu , aby ste sa dostali do zoznamu nastavení.

Easy Iron Refresh	
Machine Settings	
Cottons Syntetics	

<Programs	Machine Settings
 Wi-Fi	OFF
 Set Clock	15h18min
 Language	ENG
 Display Brightness	3

### 12.1 Nastaviť hodiny

Nastavenie hodín môžete kedykoľvek ľubovoľne zmeniť.

Zmena času:

1. Klepnite na lištu **Nastaviť hodiny**.
2. Rolovaním doprava alebo doľava na lištách minút a hodín nastavte aktuálny čas.

<Programs	Machine Settings	
 Set Clock	01h00min	
< 24	01 <sup>h</sup>	02 >
< 59	00 <sup>min</sup>	01 >

3. Klepnite na lištu **Nastaviť hodiny**, aby ste sa vrátili na zoznam nastavení spotrebiča alebo klepnite na lištu **<Programy**, aby ste sa vrátili na obrazovku súhrnu.

### 12.2 Jazyk

Zmena jazyka:

1. Klepnite na lištu **Jazyk**.
2. Rolujte v zozname jazykov nahor alebo nadol, aby ste našli jazyk, ktorý chcete používať a klepnite naň.

Back	Language
Svenska	SV
Deutsch	DE
English	EN
Italiano	IT
Francais	FR

## 12.3 𐀀 Jas displeja

Môžete ovládať úroveň jasú displeja. K dispozícii je 6 nastavení jasú.



Na vylepšenie čitateľnosti displeja pri inštalácii sušičky na práčku nastavte šiestu úroveň jasú displeja. Keď nie je nainštalovaná sušička, odporúčame úrovne 1 až 5.

Zmena jasú displeja:

1. Klepnite na lištu **Jas displeja**.
2. Rolovaním na lište doprava alebo doľava nastavíte úroveň jasú.

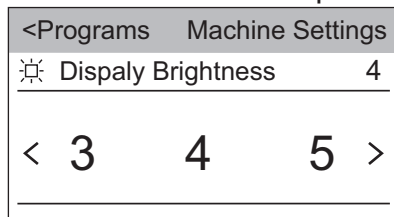

3. Klepnite na lištu **Jas displeja**, aby ste sa vrátili na zoznam nastavení spotrebiča alebo klepnite na lištu **<Programy**, aby ste sa vrátili na obrazovku súhrnu.

## 12.4 𐀁 Signál konca cyklu

Zvuk zaznie:

- na konci cyklu,

# NASTAVENIA SPOTREBIČA

---

- na začiatku a na konci fázy proti pokrčeniu.

Túto voliteľnú funkciu môžete použiť na vypnutie alebo ovládanie trvania bzučiaka. Sú k dispozícii 3 úrovne trvania zvuku (Krátke, Stred. a Dlhé).

Vypnutie bzučiaka alebo nastavenia nového trvania zvuku:

1. Klepnite na lištu **Signál konca cyklu**.
2. Rolovaním na lište doprava alebo doľava nastavte požadovanú hodnotu.

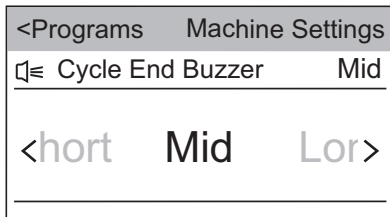

3. Klepnite na lištu **Signál konca cyklu**, aby ste sa vrátili na zoznam nastavení spotrebiča alebo klepnite na lištu **<Programy**, aby ste sa vrátili na obrazovku súhrnu.

## 12.5 Tvrdosť vody

Spotrebič vám umožňuje vybrať si medzi 3 úrovňami (Tvrdá, Stredná, Mäkká), ktoré zodpovedajú 7 rôznym rozpätiam tvrdosti vody.

V závislosti od krajiny je tvrdosť vody vyjadrená v ekvivalentných škálach: napr. francúzske stupne (°f), nemecké stupne (°d), anglické stupne (°e) a mmol/l.

V prípade potreby informácie o tvrdosti vody vo vašej oblasti skontrolujete v miestnej vodárenskej spoločnosti.

Zmena predvolenej úrovne tvrdosti vody:

1. Klepnite na lištu **Tvrdosť vody**.

2. Rolovaním na lište doprava alebo doľava nájdite požadovanú úroveň.

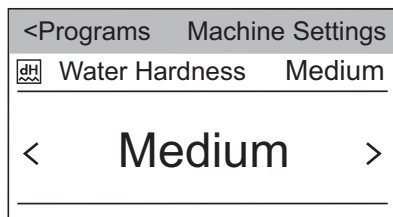

3. Klepnite na lištu **Tvrdosť vody**, aby ste sa vrátili na zoznam nastavení spotrebiča alebo klepnite na lištu **<Programy**, aby ste sa vrátili na obrazovku súhrnu.

## 12.6 Ⓞ Rýchlosť odstredovania

Táto voliteľná funkcia pomáha nastaviť najlepšie podmienky na vysušenie bielizne. Ak viete rýchlosť odstredovania pri praní, môžete použiť túto funkciu. Pri vyššej rýchlosti odstredovania bielizeň obsahuje menej vody.

Na zmenu rýchlosti odstredovania:

1. Klepnite na lištu **Rýchlosť odstredovania**, aby ste rozbalili zoznam programov, pre ktoré môžete zmeniť rýchlosť odstredovania.
2. Klepnite na lištu **Bavlna** alebo lištu **Ďalšie programy**.

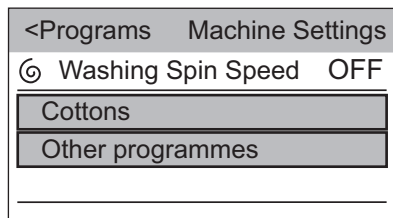

## NASTAVENIA SPOTREBIČA

---

3. Rolovaním na lište doprava alebo doľava nastavte požadovanú hodnotu rýchlosti odstred'ovania pre

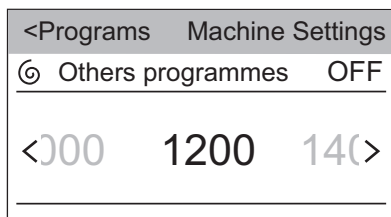
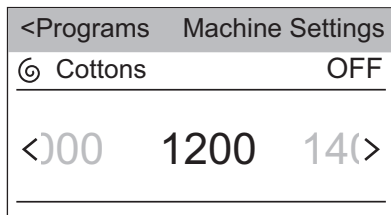

4. Klepnite na lištu **Bavlna** alebo lištu **Iné programy**, aby ste zatvorili výber.
5. Klepnite na lištu **Rýchlosť odstred'ovania**, aby ste sa vrátili na zoznam nastavení spotrebiča alebo klepnite na lištu **<Programy**, aby ste sa vrátili na obrazovku súhrnu.

### 12.7 Výstraha nádržky na vodu

*Na konci cyklu sušenia alebo počas cyklu sa rozsvieti ukazovateľ nádržky na vodu, ak je nádržka na vodu plná. Ak je nainštalovaná súprava na vypúšťanie vody, nádržka na vodu sa automaticky vypustí a ukazovateľ môže byť vypnutý.*

Ukazovateľ zapnete alebo vypnete klepnutím na lištu **Výstraha nádržky na vodu**.

Je možná jedna z 2 konfigurácií:

- Ukazovateľ je zapnutý (stav je **ZAP**)
- Ukazovateľ je vypnutý (stav je **VYP**)

### 12.8 Servis

Tieto nastavenia sú určené iba pre autorizovaný servis.



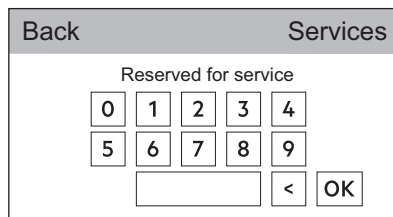

## 12.9 Skratky

Zapnutie požadovaných skratiek:

1. Klepnutím na lištu **Skratky** rozbaľte zoznam dostupných ikon skratiek.

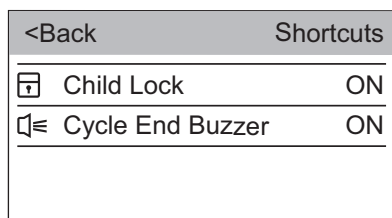

2. Klepnite na ikony skratiek, ktoré chcete aktivovať zmenou stavu na **ZAP**.
3. Klepnutím na lištu **<Vzadu** sa vrátite späť na zoznam nastavení spotrebiča.

Ikony skratiek sa zobrazia v ľavom rohu obrazovky súhrnu.

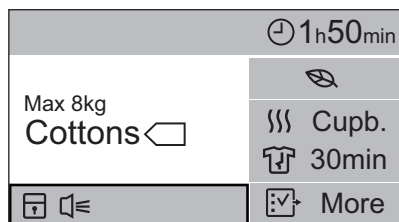

## 12.10 Info. o spotrebiči

Tu môžete nájsť krátky popis všetkých programov, voliteľných funkcií a nastavení.

Ak chcete nájsť požadovaný popis, napr.:

1. Klepnite na lištu **Info. o spotrebiči**.
2. Klepnite na lištu **1. Programy**.

## NASTAVENIA SPOTREBIČA

---

3. Klepnite na lištu **Bavlna** a zobrazí sa príslušný popis.

### 12.11 DEFAULT **Obnova výr. nast.**

Obnova výrobných nastavení vráti nastavenia do stavu ako priamo z výroby.

Zapnutie obnovy výrobných nastavení:

1. Klepnite na lištu **Obnova výr. nast.**

Zobrazí sa dialógové okno.

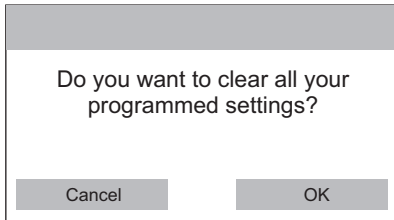

2. Na potvrdenie obnovy výrobných nastavení klepnite na **OK** alebo klepnite na **Zrušiť**, aby ste ponechali aktuálne nastavenia.

## 13. TIPY A RADY

---

### 13.1 Ekologické tipy

- Pred sušením bielizeň odstredzte.
- Neprekračujte veľkosti náplní uvedené v kapitole programov.
- Po každom cykle sušenia filter vyčistite.
- Ak bielizeň po praní sušíte, nepoužívajte aviváž. Sušička zjemní bielizeň automaticky.
- Používajte rovnakú destilovanú vodu ako pri žehlení s parou. Ak je to potrebné, destilovanú vodu najprv vyčistite (napr. kávovým filtrom), aby ste odstránili prípadné častičky.
- Otvory na prúdenie vzduchu v spodnej časti spotrebiča udržiavajte vždy čisté.
- Pred inštaláciou spotrebiča sa uistite, že je dostatočný prúd vzduchu.

## 14. OŠETROVANIE A ČISTENIE

### 14.1 Čistenie filtra

Na konci každého cyklu sa na displeji rozsvieti hlásenie **Vyčistite filter na vlákna tkanín** a musíte vyčistiť filter.



Filter zozbiera vlákna počas cyklu sušenia.



Na dosiahnutie najlepšieho výkonu sušenia filter pravidelne čistíte, zanesené filtre vedú k dlhším cyklom a zvýšeniu spotreby energie.

Filter vyčistíte rukou a, v prípade potreby, vysávačom.

#### **⚠ UPOZORNENIE!**

Na čistenie filtra nepoužívajte vodu. Namiesto toho vlákna vyhodíte do nádoby na odpadky (vyhnite sa rozptýleniu plastových vlákien v okolitej vode).

1. Dvierka otvorte. Vytiahnite filter.

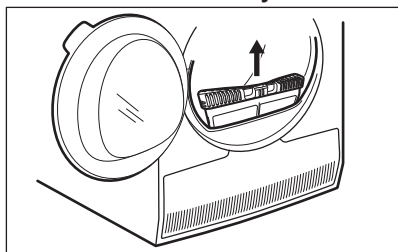

2. Stlačením háčika otvorte filter.

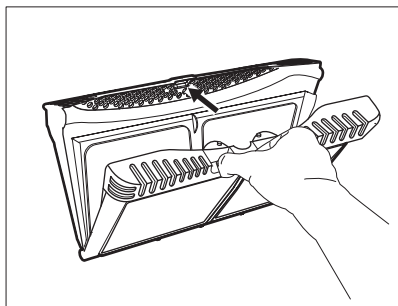

3. Vlákna z oboch vnútorných častí filtra zhrňte rukou.

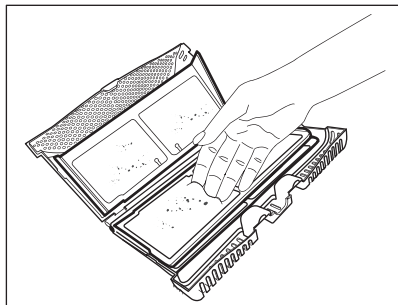
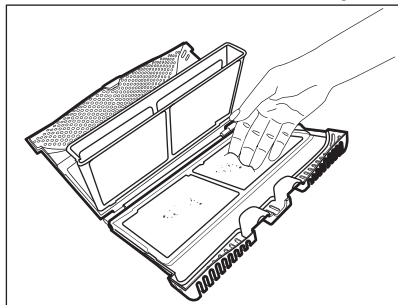

Vlákna vyhodte do nádoby na odpadky.

4. V prípade potreby vyčistite filter vysávačom. Zatvorte filter.  
5. V prípade potreby odstráňte vlákna z filtrového lôžka a tesnenia. Môžete použiť vysávač. Filter vložte späť do vnútra filtrového lôžka.

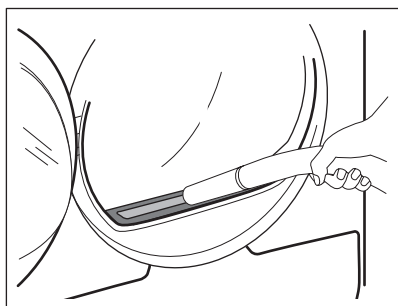

### 14.2 Vyprázdenie nádržky na vodu

Nádržku na skondenzovanú vodu vyprázdnite po každom cykle sušenia.

## OŠETROVANIE A ČISTENIE

---

Ak je nádržka na skondenzovanú vodu plná, program sa automaticky zastaví. Na displeji sa rozsvieti hlásenie **Výstraha nádržky na vodu** a musíte vypustiť nádržku na vodu.

Vypustenie nádržky na vodu:

1. Nádržku na vodu vytiahnite a ponechajte ju vo vodorovnej polohe.

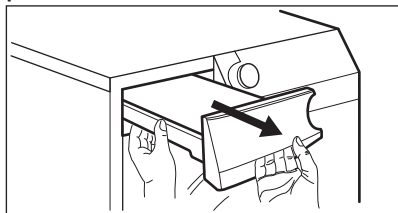

2. Plastovú prípojku vytiahnite a vodu vypustíte do umývadla alebo inej nádoby.

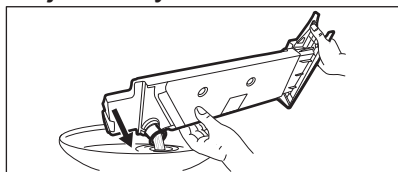

3. Plastový spoj zatlačte naspäť a nádržku na vodu vráťte na svoje miesto.
4. Ak chcete pokračovať v programe, stlačte tlačidlo Štart/ Prestávka.

### 14.3 Čistenie kondenzátora

Ak sa na displeji zobrazí hlásenie **Vyčistite oblasť výmenníka tepla**, skontrolujte kondenzátor a jeho priehradku. V prípade znečistenia ich vyčistite. Kontrolu vykonajte minimálne každých 6 mesiacov.

#### **VAROVANIE!**

Kovového povrchu sa nedotýkajte holými rukami. Hrozí nebezpečenstvo poranenia. Noste ochranné rukavice. Čistite opatrne, aby ste nepoškodili kovový povrch.

Kontrola:

1. Dvierka otvorte. Vytiahnite filter.

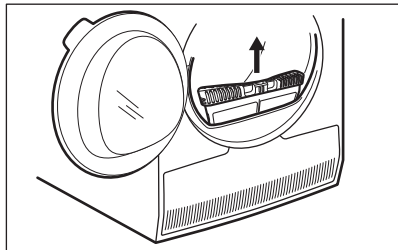

2. Otvorte kryt kondenzátora.

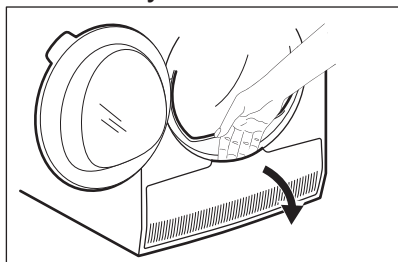

3. Otočením páčky odblokujte veko kondenzátora.

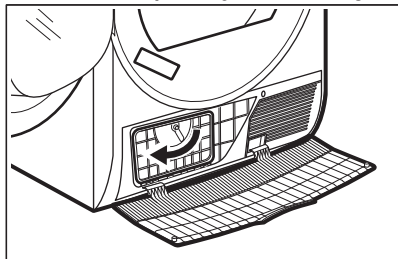

4. Veko kondenzátora sklopte.

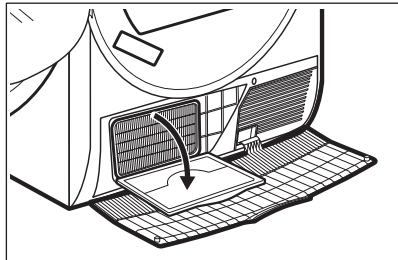

## OŠETROVANIE A ČISTENIE

5. V prípade potreby odstráňte z kondenzátora a jeho priehradky nahromadené textilné vlákna. Môžete použiť mokrú handričku a/alebo vysávač s kefou.

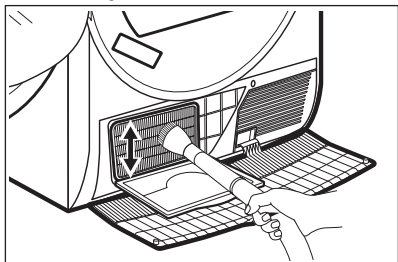

6. Zatvorte veko kondenzátora.  
7. Páku otáčajte, kým počuteľne nezapadne do svojej polohy.  
8. Vložte filter späť.

### 14.4 Čistenie bubna

#### **⚠ VAROVANIE!**

Pred čistením spotrebič odpojte od elektrickej siete.

Na čistenie vnútra bubna a filtrov bubna použite štandardný neutrálny mydlový saponát. Vyčistený povrch vysušte mäkkou handričkou.

#### **⚠ UPOZORNENIE!**

Na čistenie bubna nepoužívajte abrazívne materiály ani oceľové drôtenky.

### 14.5 Čistenie ovládacieho panela a krytu

Na čistenie ovládacieho panela a krytu používajte štandardný neutrálny mydlový saponát.

Umývajte navlhčenou handričkou. Vyčistený povrch vysušte mäkkou handričkou.

#### **⚠ UPOZORNENIE!**

Nepoužívajte čistiace prostriedky na nábytok ani prostriedky, ktoré môžu spôsobiť koróziu.



### **14.6 Čistenie otvorov na prúdenie vzduchu**

Pomocou vysávača odstráňte z otvorov na prúdenie vzduchu vlákna.

## 15. RIEŠENIE PROBLÉMOV

Problém <sup>1)</sup>	Možné príčiny	Riešenie
Sušička nefunguje.	Sušička nie je zapojená do elektrickej siete.	Sušičku zapojte so sieťovej zásuvky. Skontrolujte poistku v skrinke s poistkami (domáca sieť).
	Dvierka sú otvorené.	Zatvorte dvierka spotrebiča.
	Nestlačili ste tlačidlo Zap./Vyp..	Stlačte tlačidlo Zap./Vyp..
	Nedotkli ste sa tlačidla Štart/Prestávka.	Dotknite sa tlačidla Štart/Prestávka.
	Spotrebič je v pohotovostnom režime.	Stlačte tlačidlo Zap./Vyp..

Problém <sup>1)</sup>	Možné príčiny	Riešenie
Výsledky sušenia nie sú uspokojivé.	Nastavili ste nevhodný program.	Zvoľte vhodný program. <sup>2)</sup>
	Filter je zanesený.	Filter vyčistite. <sup>3)</sup>
	Voliteľná funkcia Stupeň vysušenia bola nastavená na <i>Suchá na žehlenie</i> .	Zmeňte voliteľnú funkciu Stupeň vysušenia na vyššiu úroveň.
	Náplň bola príliš veľká.	Neprekročte maximálny objem náplne.
	Otvory na prúdenie vzduchu sú upchané.	Otvory na prúdenie vzduchu v dolnej časti spotrebiča vyčistite.
	Špina na snímači znečistenia v bubne.	Vyčistite predný povrch bubna.
	Úroveň vysušenia nie je nastavená na požadovanú hodnotu.	Upravte úroveň vysušenia. <sup>4)</sup>
	Kondenzátor je upchaný.	Kondenzátor vyčistite. <sup>3)</sup>
Nakladacie dvierka sa nedajú zatvoriť	Filter nie je uzamknutý v polohe.	Filter zasuňte do správnej polohy.
	Medzi dvierkami a tesnením sa zachytila bielizeň.	Vyberte zachytenú bielizeň a zatvorte dvierka.

## RIEŠENIE PROBLÉMOV

Problém <sup>1)</sup>	Možné príčiny	Riešenie
Nie je možné zmeniť program alebo voliteľnú funkciu.	Po spustení cyklu nie je možné zmeniť program ani voliteľnú funkciu.	Sušičku vypnite a znova zapnite. Zmeňte program alebo voliteľnú funkciu podľa potreby.
Nie je možné zvoliť voliteľnú funkciu. Zaznie zvukový signál.	Voliteľná funkcia, ktorú ste sa snažili nastaviť, nie je dostupná pre vybraný program.	Sušičku vypnite a znova zapnite. Zmeňte program alebo voliteľnú funkciu podľa potreby.
Osvetlenie bubna nefunguje	Osvetlenie bubna je nefunkčné.	Kontaktujte servisné stredisko, aby osvetlenie bubna vymenili.
Neočakávaný čas trvania na displeji.	Trvanie sušenia sa počíta podľa veľkosti náplne a vlhkosti.	Proces je automatizovaný – spotrebič pracuje správne.
Program nie je aktívny.	Nádržka na vodu je plná.	Nádržku na vodu vyprázdnite a stlačte tlačidlo Štart/Prestávka. <sup>3)</sup>

Problém <sup>1)</sup>	Možné príčiny	Riešenie
Cyklus sušenia je príliš krátky.	Veľkosť náplne je malá.	Nastavte program. Časová hodnota musí zohľadňovať množstvo bielizne. Na vysušenie jedného kusu alebo malého množstva bielizne odporúčame krátke časy sušenia.
	Bielizeň je príliš suchá.	Nastavte dobu trvania programu alebo vyšší stupeň sušenia (napr. <i>Extra suchá</i> )
Cyklus sušenia je príliš dlhý <sup>5)</sup>	Filter je zanesený.	Filter vyčistite.
	Príliš veľa bielizne.	Neprekročte maximálny objem náplne.
	Bielizeň nebola dostatočne odstredená.	Dobre odstred'ite bielizeň.
	Veľmi nízka alebo vysoká izbová teplota – toto nie je porucha spotrebiča.	Uistite sa, že izbová teplota je vyššia ako +5 °C a nižšia ako +35 °C. Optimálna izbová teplota pre dosiahnutie najlepších výsledkov sušenia je medzi 19-24 °C.

## RIEŠENIE PROBLÉMOV

Problém <sup>1)</sup>	Možné príčiny	Riešenie
Na obrazovke sušičky sa zobrazí hlásenie <b>Nepodarilo sa pripojiť k sieti WiFi</b>	Prerušovaný bezdrôtový signál.	Skontrolujte vašu domácu sieť a router. Reštartujte router. Kontaktujte poskytovateľa vášho bezdrôtového pripojenia, či neexistujú ďalšie problémy s bezdrôtovou sieťou.
Aplikácia sa nedokáže pripojiť k sušičke.	Prerušovaný bezdrôtový signál.	Skontrolujte, či je vaše zariadenie pripojené k bezdrôtovej sieti. Skontrolujte vašu domácu sieť a router. Reštartujte router. Kontaktujte vášho poskytovateľa bezdrôtového pripojenia, či neexistujú problémy s bezdrôtovou sieťou.
	Bol nainštalovaný nový domáci router alebo bola zmenená konfigurácia routera.	Sušička, inteligentné zariadenie, alebo oba si vyžadujú opätovnú konfiguráciu.

Problém <sup>1)</sup>	Možné príčiny	Riešenie
Aplikácia sa často nedokáže pripojiť k sušičke.	Bezdrôtový signál nedosahuje sušičku.	Pokúste sa umiestniť domáci router čo najbližšie k sušičke alebo zvážte zakúpenie predlžovača bezdrôtového signálu.
	Bezdrôtový signál je rušený mikrovlnami.	Vypnite mikrovlnnú rúru. Nepoužívajte súčasne mikrovlnnú rúru a diaľkové ovládanie rúry. Mikrovlny rušia Wi-Fi signál.

1) Ak sa na displeji zobrazí chybové hlásenie (napr. **E51**): Sušičku vypnite a znova zapnite. Nastavte nový program. Stlačte tlačidlo Štart/Prestávka. Ak spotrebič nefunguje, kontaktujte servisné stredisko a poskytnite číslo chyby.

2) Riadte sa popisom programu – pozrite si kapitolu PROGRAMY

3) Pozrite si kapitolu STAROSTLIVOSŤ A ČISTENIE

4) Pozrite si kapitolu TIPY A RADY

5) Poznámka: Cyklus sušenia sa ukončí automaticky po maximálne 5 hodinách.

## 16. TECHNICKÉ ÚDAJE

Výška x šírka x hĺbka	850 x 596 x 638 mm (maximálne 663 mm)
Max. hĺbka s otvorenými dvierkami spotrebiča	1108 mm
Max. šírka s otvorenými dvierkami spotrebiča	958 mm
Nastaviteľná výška	850 mm (+ 15 mm – nastaviteľné nožičky)
Objem bubna	118 l
Maximálna náplň	<b>8 kg</b>
Napätie	230 V
Frekvencia	50 Hz
Hladina akustického výkonu	63 dB
Celkový výkon	700 W
Trieda energetickej efektívnosti	<b>A+++</b>
Spotreba energie štandardného programu na bavlnu pri plnej náplni. <sup>1)</sup>	<b>1,47 kWh</b>
Spotreba energie štandardného programu na bavlnu pri čiastočnej náplni. <sup>2)</sup>	<b>0,83 kWh</b>
Ročná spotreba energie <sup>3)</sup>	176,50 kWh



## TECHNICKÉ ÚDAJE

Spotreba energie v pohotovostnom režime <sup>4)</sup>	0,05 W
Spotreba energie vo vypnutom režime <sup>4)</sup>	0,05 W
Spotreba energie v sieťovom pohotovostnom režime <sup>4)</sup>	2,0 W
Čas do sieťového pohotovostného režimu <sup>4)</sup>	15 min
Druh použitia	Domácnosť
Povolená okolitá teplota	+5 °C až +35 °C
Úroveň ochrany proti vniknutiu pevných častíc a vlhkosti je zabezpečená ochranným krytom, okrem miesta, kde nemá nízkonapäťové zariadenie žiadnu ochranu proti vlhkosti	<b>IPX4</b>
Tento výrobok obsahuje hermeticky uzavreté fluórované plyny	
Označenie plynu	R134a
Hmotnosť	0,30 kg

# TECHNICKÉ ÚDAJE

Potenciál globálneho otepľovania (GWP)	1430
--	------

- 1) Podľa normy EN 61121. 8 kg bavlny odstredenej pri 1000 ot./min.
- 2) Podľa normy EN 61121. 4 kg bavlny odstredenej pri 1000 ot./min.
- 3) Spotreba energie za rok v kWh vypočítaná pre 160 cyklov sušenia so štandardným programom na sušenie bavlny pri plnej a čiastočnej náplni a na základe spotreby pri úsporných režimoch. Skutočná spotreba energie na cyklus bude závisieť od spôsobu používania spotrebiča (NARIADENIE (EÚ) č. 392/2012).
- 4) Podľa normy EN 61121.

Informácie v hore uvedenej tabuľke sú v súlade s nariadením Európskej komisie 392/2012, ktorým sa zavádza smernica 2009/125/ES.

## 16.1 Údaje o spotrebe

Program	Odstredené pri / zvyšková vlhkosť	Čas sušenia <sup>1)</sup>	Spotreba energie <sup>2)</sup>
<b>Bavlna Eco 8 kg</b>			
Suchá na uložiť.	1 400 ot./min / 50%	134 min	1,30 kWh
	1 000 ot./min / 60%	152 min	1,47 kWh
<b>Bavlna 8 kg</b>			
Suchá na žehlenie	1 400 ot./min / 50%	103 min	0,93 kWh

## TECHNICKÉ ÚDAJE

Program	Odstredené pri / zvyšková vlhkosť	Čas sušenia <sup>1)</sup>	Spotreba energie <sup>2)</sup>
	1 000 ot./min / 60%	125 min	1,09 kWh
<b>Bavlna Eco 4 kg</b>			
Suchá na ulož.	1 400 ot./min / 50%	90 min	0,76 kWh
	1 000 ot./min / 60%	97 min	0,83 kWh
<b>Syntetika 3,5 kg</b>			
Suchá na ulož.	1 200 ot./min / 40%	57 min	0,47 kWh
	800 ot./min / 50%	66 min	0,58 kWh

1) Pri čiastočnej náplni je cyklus kratší a spotrebič spotrebuje menej energie.

2) Nevhodná okolitá teplota a/alebo slabo odstredená bielizeň môže predĺžiť trvanie cyklu a zvýšiť spotrebu energie.

## 17. PRÍSLUŠENSTVO

---

### 17.1 Špeciálna súprava

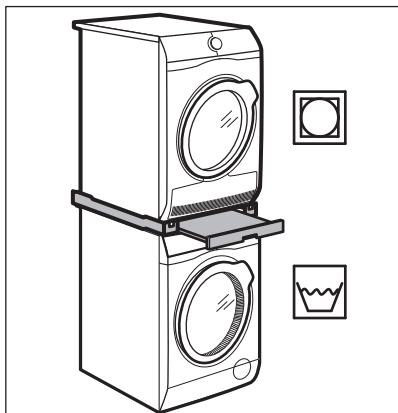

Názov príslušenstva: SKP11GW, STA9GW

K dispozícii od autorizovaného dodávateľa.

Montážnu súpravu môžete použiť iba pri práčkach a sušičkách uvedených v brožúre. Pozrite si priloženú brožúru.

Pozorne si prečítajte pokyny dodávané s príslušenstvom.

### 17.2 Súprava na vypúšťanie vody

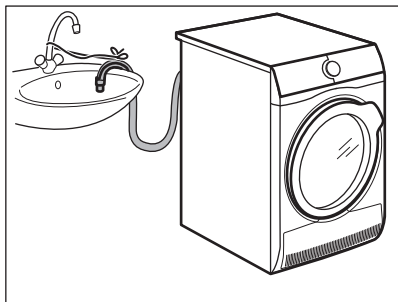

Názov príslušenstva: DK11.

K dispozícii od autorizovaného predajcu (možné pripojenie k niektorým typom bubnových sušičiek)

Na vypustenie skondenzovanej vody do umývadla, sifónu, odtokového žlabu a pod. Po inštalácii sa nádoba na vodu automaticky vypustí. Nádoba na vodu musí ostať v spotrebiči.

Nainštalovaná hadica musí byť minimálne 50 cm až maximálne 100 cm od úrovne podlahy. Hadica nesmie vytvoriť slučku. V prípade potreby skráťte hadicu.

Pozorne si prečítajte pokyny dodávané s príslušenstvom.

### 17.3 Podstavec so zásuvkou

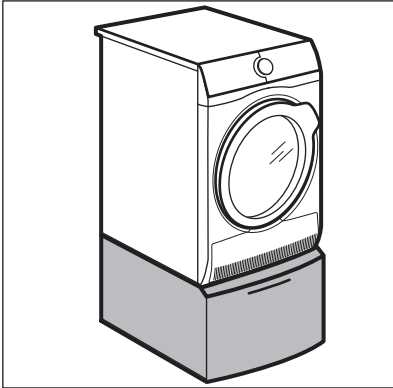

Názov príslušenstva: PDSTP10, E6WHPED2.

K dispozícii od autorizovaného dodávateľa.

Na pridanie výšky spotrebiča pre jednoduchšie naplnenie a vybratie bielizne.

Zásuvku môžete použiť na uskladnenie bielizne, ako sú napr.: uteráky, čistiace produkty a pod.

Pozorne si prečítajte pokyny dodávané s príslušenstvom.

## 18. INFORMAČNÝ LIST K VÝROBKU PODĽA NARIADENIA EÚ 1369/2017

Informačný list k výrobku	
Obchodná značka	AEG
Model	T9DBA68SC PNC916098638
Menovitá kapacita v kg	8
Odvetrávací alebo kondenzačný bubnový sušička	Vyčistite kond.
Trieda energetickej efektívnosti	A+++
Spotreba energie v kWh za rok na základe 160 cyklov sušenia pre štandardný program pre bavlnu pri plnom a čiastočnom naplnení, a spotreba režimov s nízkou spotrebou energie. Skutočná spotreba energie cyklu bude závisieť od toho, ako sa bude spotrebič používať.	176,50
Automatická bubnová sušička pre domácnosť alebo neautomatická bubnová sušička pre domácnosť	Automatický
Spotreba energie štandardného programu pre bavlnu pri plnom naplnení v kWh	1,47
Spotreba energie štandardného programu pre bavlnu pri čiastočnom naplnení v kWh	0,83
Spotreba elektrickej energie v režime vypnutia vo W	0,05

**INFORMAČNÝ LIST K VÝROBKU PODĽA  
NARIADENIA EÚ 1369/2017**

Spotreba elektrickej energie v režime ponechania v zapnutom stave vo W	0,05
Trvanie „režimu ponechania v zapnutom stave“ v minútach	10
Štandardný program pre bavlnu používaný pri plnom alebo čiastočnom naplnení je štandardný program sušenia, na ktorý sa vzťahuje informácia na štítku a v opise výrobku, že tento program je vhodný na sušenie bavlnenej bielizne a že je najúčinnjším programom pre bavlnu z hľadiska spotreby energie	
Vážený čas trvania štandardného programu pre bavlnu pri plnom a čiastočnom naplnení v minútach	121
Čas trvania štandardného programu pre bavlnu pri plnom naplnení v minútach	152
Čas trvania štandardného programu pre bavlnu pri čiastočnom naplnení v minútach	97
Trieda účinnosti kondenzácie na stupnici od G (najnižšia účinnosť) po A (najvyššia účinnosť)	A
Priemerná účinnosť kondenzácie štandardného programu pre bavlnu pri plnom naplnení ako percento	91
Priemerná účinnosť kondenzácie štandardného programu pre bavlnu pri čiastočnom naplnení ako percento	91

# INFORMAČNÝ LIST K VÝROBKU PODĽA NARIADENIA EÚ 1369/2017

---

Vážená účinnosť kondenzácie štandardného programu pre bavlnu pri plnom a čiastočnom naplnení	91
Hladina akustického výkonu v dB	63
Vstavaný spotrebič A/N	Nie

Informácie v hore uvedenej tabuľke sú v súlade s nariadením Európskej komisie 392/2012, ktorým sa zavádza smernica 2009/125/ES.



## 19. OCHRANA ŽIVOTNÉHO PROSTREDIA

---

Materiály označené symbolom odovzdajte na recykláciu. ♻️. Obal hodíte do príslušných kontajnerov na recykláciu. Chráňte životné prostredie a zdravie ľudí a recyklujte odpad z elektrických a elektronických spotrebičov. Nelikvidujte spotrebiče označené symbolom spolu s odpadom z domácnosti. ⚠️ Výrobok odovzdajte v miestnom recyklačnom zariadení alebo sa obráťte na obecný alebo mestský úrad.





www.aeg.com/shop



136965020-A-332019

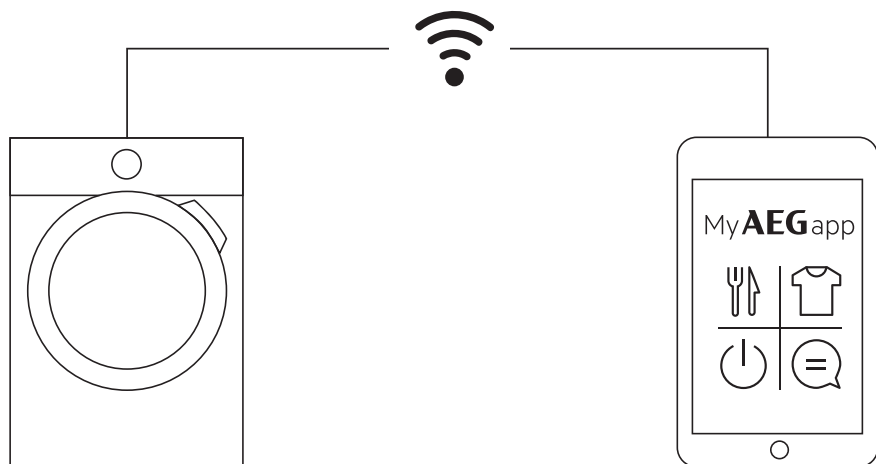

[aeg.com/app](http://aeg.com/app)



The software included in this product contains copyrighted software that is licensed under the BSD, GPL-2.0, LGPL-2.0, LGPL-2.1, zLib, MIT, ISC, Apache 2.0 and others. It is possible to display the complete copy of the licenses in the AEG App that can be downloaded from the corresponding App store from the License menu section. It is possible to download the source code of the open source software used in the product by searching for Wi-Fi Module Software version in NIUX subfolder at the following website: <http://aeg.opensourcerepository.com>.

# AEG