

Vestavná Deska

Návod k použití

Vstavaná platňas poráka

Používateľská príručka

Einbau-Kochfeld

Gebrauchsanleitung

HII 64500 FHT

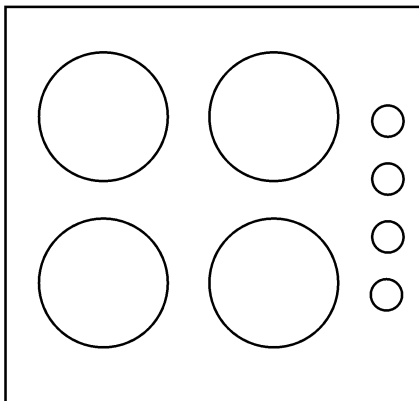

Túto príručku si prečítajte ako prvú!

Vážení zákazníci,

Ďakujeme, že ste si vybrali výrobok Beko. Dúfame, že sa dočkáte tých najlepších výsledkov od výrobku, vyrobeného vo vysokej kvalite a s najmodernejšími technológiami. Preto vám odporúčame, aby ste si túto používateľskú príručku a iné sprievodné dokumenty prečítali pred použitím výrobku celé a aby ste si ich odložili pre referenciu v budúcnosti. Ak rúru prevediete na inú osobu, dajte tejto osobe aj užívateľskú príručku. Riadte sa všetkými varovaniami a informáciami užívateľskej príručky.

Pamätajte si, že táto užívateľská príručka sa môže vzťahovať aj na niektoré ďalšie modely. Rozdiely medzi modelmi sú v príručke presne vymedzené.

Vysvetlivky k symbolom

V celej užívateľskej príručke sa používajú nasledujúce symboly:

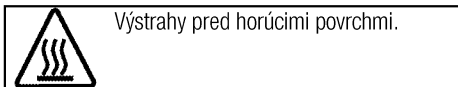
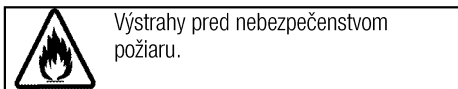
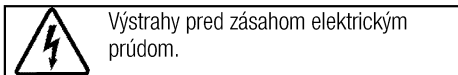
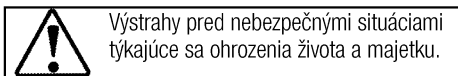
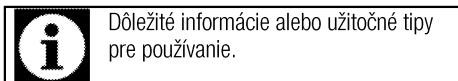

Arçelik A.Ş.
Karaağaç caddesi No:2-6
34445 Sütlüce/Istanbul/TURKEY
Made in TURKEY

1 Dôležité pokyny týkajúce sa bezpečnosti a životného prostredia

Všeobecná bezpečnosť	4
Elektrická bezpečnosť	4
Bezpečnosť produktu	5
Zamýšľané použitie	6
Bezpečnosť detí	6
Likvidácia starého výrobku	7
Likvidácia obalového materiálu	7

2 Všeobecné informácie

Prehľad	8
Technické parametre	8

3 Montáž

Pred montážou	9
Montáž a pripojenie	10
Budúca preprava	12

4 Prípravy

Tipy na šetrenie energiou	13
Prvé použitie	13
Prvé čistenie výrobku	13

5 Používanie platne

0/Všeobecné informácie o varení	14
Používanie platní	15
Ovládací panel	16

6 Údržba a starostlivosť

Všeobecné informácie	23
Čistenie platne	23

7 Riešenie problémov

1 Dôležité pokyny týkajúce sa bezpečnosti a životného prostredia

Táto časť obsahuje bezpečnostné pokyny, ktoré vám pomôžu predísť riziku zranenia a poškodenia majetku. Porušenie týchto pokynov môže viesť k zrušeniu záruky.

Všeobecná bezpečnosť

- Tento spotrebič nesmie byť používaný deťmi vo veku menej ako 8 rokov a osobami so zníženými fyzickými, zmyslovými alebo duševnými schopnosťami alebo osobami s nedostatkom skúseností a znalostí, ak nie sú pod dozorom zodpovednej osoby alebo ak nedostanú pokyny týkajúce sa bezpečného používania spotrebiča alebo nerozumejú možným rizikám. Deti sa so spotrebičom nesmú hrať. Čistenie a užívateľská údržba stroja nesmie byť vykonávaná deťmi bez dozoru.
- Montáž a opravu musia vždy vykonávať autorizovaní servisní technici. Výrobca nebude zodpovedný za škody, ktoré majú pôvod v postupoch, ktoré vykonávajú neoprávnené osoby a môže to mať za následok zrušenie záruky. Pred montážou si pozorne prečítajte tieto pokyny.
- Ak je výrobok chybný alebo ak má akékoľvek viditeľné poškodenie, nepoužívajte ho.
- Po každom použití skontrolujte, či je funkčný gombík vypnutý.

Elektrická bezpečnosť

- Ak má produkt poruchu, nemal by sa obsluhovať, kým ho neopraví autorizovaný servisný technik. Hrozí riziko zásahu elektrickým prúdom!
- Len pripojte výrobok k uzemnenej zásuvke/sieti s napätím a ochranou ako je to uvedené v časti „Technické špecifikácie“. Ak používate výrobok s transformátorom alebo bez neho, montáž uzemnenia prenechajte na kvalifikovaného elektrikára. Naša spoločnosť nebude niesť zodpovednosť za žiadne problémy spôsobené neuzemnením v súlade s miestnymi predpismi.
- Výrobok nikdy neumývajte rozptýlením alebo nalievaním vody naň! Hrozí riziko zásahu elektrickým prúdom!
- Výrobok sa počas montáže, údržby a postupov čistenia a opravy musí odpojiť.
- Ak je kábel sieťového pripojenia pre výrobok poškodený, musí ho vymeniť výrobca, jeho servisný agent alebo podobne kvalifikovaná osoba, aby sa predišlo rizikám.

- Zariadenie sa musí namontovať tak, aby sa úplne mohlo odpojiť od siete. Oddelenie sa musí zabezpečiť buď sieťovou zástrčkou alebo spínačom zabudovaným do pevnej elektrickej inštalácie v súlade s montážnymi predpismi.
 - Všetky práce na elektrických zariadeniach a systémoch by mali vykonávať iba autorizovaní kvalifikovaní odborníci.
 - V prípade akéhokoľvek poškodenia vypnite prístroj a odpojte ho od sieťového zdroja. Aby ste tak urobili, vypnite poistky v domácnosti.
 - Uistite sa, že menovitý výkon hodnota poistky je kompatibilný s výrobkom.
- Bezpečnosť produktu**
- Spotrebič a jeho prístupné časti sa môžu počas používania veľmi zohriať. Dávajte pozor, aby ste sa nedotkli výhrevných prvkov. Deti vo veku do 8 rokov udržiavajte mimo dosah, okrem prípadu, že na ne neustále dozeráte.
 - Výrobok nikdy nepoužívajte v prípade, keď máte ovplyvnený úsudok alebo koordináciu po požití alkoholu a/alebo liekov.
 - Ak v riadoch používate alkoholické nápoje, dávajte pozor. Alkohol sa pri vysokých teplotách vyparuje a môže spôsobiť požiar, pretože sa môže vznietiť, ak príde do styku s horúcimi povrchmi.
 - Nekladte žiadne horľavé látky do blízkosti produktu, pretože bočné strany sa počas používania zohrejú.
 - Nezakrývajte žiadny z vetracích otvorov.
 - Na čistenie zariadenia nepoužívajte parné čističe, pretože by to mohlo spôsobiť zásah elektrickým prúdom.
 - Varenie na platni s tukom alebo olejom môže byť bez dozoru nebezpečné alebo môže spôsobiť požiar. NIKDY sa nepokúšajte uhasiť oheň vodou, ale spotrebič vypnite a potom oheň prikryte, napr. s pokrievkou alebo hasiacim rúškom.
 - Nebezpečenstvo ohňa: Na varnom povrchu neskladujte žiadne predmety.
 - Ak je povrch prasknutý, vypnite spotrebič, aby ste zabránili elektrickému šoku.
 - Po použití, vypnite platňu pomocou jej ovládacieho gombíka a nespoliehajte sa na detektor panvice.
 - Kovové objekty ako sú nože, vidličky, lyžice a pokrievky by nemali byť umiestňované na povrch platne, keďže sa môžu zohriať.

- Tento spotrebič sa nemá obsluhovať pomocou externého časovača ani samostatného diaľkového ovládania.
- Pohyb platne môže byť spôsobený tlakom výparov, ktorý vznikol kvôli vlhkosti na povrchu platne alebo v spodnej časti nádoby. Preto sa ubezpečte, že povrch rúry a dolné časti nádob sú vždy suché.
- Varné platne vašej rúry sú vybavené «Indukčnou» technológiou. Vašu indukčnú platňu, ktorá poskytuje úsporu času a peňazí, musíte používať s hrncami, ktoré sú vhodné pre indukčné varenie, pretože v opačnom prípade nebudú varné platne fungovať. Pozrite si časť. *0/Všeobecné informácie o varení, strana 14*, výber hrncov.
- Indukčné platne vytvárajú magnetické pole, ktoré môže mať negatívny dopad na osoby používajúce zariadenia, ako napríklad inzulínové čerpadlá alebo kardio stimulátory.
- Ako kryt platní používajte iba kryt navrhnutý výrobcom sporáku alebo taký, ktorý je v návode na použitie uvedený ako vhodný alebo kryt platní patriaci k sporáku. Použitie nevhodného krytu môže spôsobiť nehodu.

Záruka produktu voči požiaru

- Uistite sa, že zástrčka zapojená v zásuvke tak aby nedošlo k iskreniu.
- Nepoužívajte poškodené, zrezané alebo nadpojené káble, výnimkou sú iba originálne káble.
- Uistite sa, že v zásuvke, do ktorej bude produkt pripojený nie je vlhko.

Zamýšľané použitie

- Tento výrobok je navrhnutý na používanie v domácnosti. Komerčné využitie nie je prípustné.
- Tento spotrebič je určený len na varenie. Nesmie sa používať na iné účely, napríklad na vykurovanie miestnosti.
- Výrobca nebude zodpovedný za žiadne škody spôsobené nesprávnym používaním alebo manipuláciou.

Bezpečnosť detí

- Prístupné časti môžu byť počas použitia horúce. Uchovajte z dosahu malých detí.
- Obalové materiály sú pre deti nebezpečné. Obalové materiály držte mimo dosahu detí. Likvidujte všetky časti balenia v súlade s predpismi o životnom prostredí.
- Elektrické výrobky sú pre deti nebezpečné. Držte deti mimo dosahu výrobku, keď pracuje a

nedovoľte deťom, aby sa s výrobkom hrali.

- Nad spotrebič neukladajte žiadne veci, na ktoré by deti mohli dosiahnuť.

Likvidácia starého výrobku

V súlade so smernicou o odpadoch z elektrických a elektronických zariadení a zneškodňovaní odpadov:



Tento produkt je v súlade so smernicou o odpadoch z elektrických a elektronických zariadení EÚ (2012/19/EÚ) Tento produkt obsahuje symbol triedeného odpadu pre odpadové elektrické a elektronické vybavenie (WEEE).

Tento produkt bol vyrobený z vysoko kvalitných častí a materiálov, ktoré môžu byť znovu použité a sú vhodné na recykláciu. Na konci životnosti odpad z produktu

neodstraňujte s bežným odpadom z domácnosti ani s iným odpadom. Recyklujte ho v zbernom mieste určenou na recykláciu elektrického a elektronického vybavenia. Pre zistenie informácií o zberných miestach kontaktujte miestne úrady.

V súlade s Obmedzením používania niektorých nebezpečných látok v elektrických a elektronických zariadeniach:

Tento produkt bol zakúpený v súlade so smernicou o odpadoch z elektrických a elektronických zariadení EÚ (2011/65/EÚ) Neobsahuje žiadne nebezpečné alebo zakázané materiály špecifikované smernicou.

Likvidácia obalového materiálu

- Obalové materiály sú pre deti nebezpečné. Obalové materiály uchovávajte na bezpečnom mieste, mimo dosahu detí. Obalové materiály výrobku sú vyrobené z recyklovateľných materiálov. Riadne ich zlikvidujte a roztriedte v súlade s pokynmi na recykláciu odpadu. Nelikvidujte ich spolu s bežným odpadom z domácnosti.

2 Všeobecné informácie

Prehľad

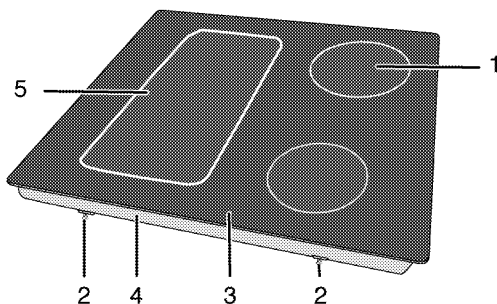

- | | | | |
|---|-----------------------|---|-----------------------|
| 1 | Indukčná varná platňa | 4 | Základný kryt |
| 2 | Montážna svorka | 5 | Indukčná varná platňa |
| 3 | Sklokeramický povrch | | |

Technické parametre

Napätie/frekvencia	1N ~ 220-240 V / 2N ~ 380-415 V ~ 50 Hz
Celkový príkon	max. 7200 W
Poistka	min. 16 A x 2
Typ kábla/prierez	H05RR-F 5 x 1,5 mm ²
Dĺžka kábla	max. 2 m
Vonkajšie rozmery (výška/šírka/hĺbka)	55 mm/580 mm/510 mm
Montážne rozmery (šírka/hĺbka)	560 (+2) mm/490 (+2) mm
Horáky	
Vzadu vľavo	Indukčná varná platňa
Rozmer	180 mm
Výkon	1800/3000 W
Vpredu vľavo	Indukčná varná platňa
Rozmer	180 mm
Výkon	1800/3000 W
Vpredu vpravo	Indukčná varná platňa
Rozmer	145mm
Výkon	1500/2200 W
Vzadu vpravo	Indukčná varná platňa
Rozmer	210 mm
Výkon	2000/3700 W



Technické parametre sa môžu zmeniť bez predchádzajúceho upozornenia za účelom zlepšenia kvality výrobku.



Obrázky v tejto príručke sú schematické a nemusia sa úplne zhodovať s vaším výrobkom.



Hodnoty uvedené na štítkoch produktov alebo v sprievodnej dokumentácii boli dosiahnuté v laboratórnych podmienkach v súlade s príslušnými normami. V závislosti od prevádzkových podmienok a podmienok okolitého prostredia výrobku sa tieto hodnoty môžu líšiť.

3 Montáž

Výrobok musí namontovať kvalifikovaná osoba podľa platných predpisov. V opačnom prípade záruka stratí platnosť. Výrobca nebude zodpovedný za škody, ktoré majú pôvod v postupoch, ktoré vykonajú neoprávnené osoby a môže to mať za následok zrušenie záruky.



Príprava miesta a montáž prívodov elektriny pre výrobok je na zodpovednosti zákazníka.



NEBEZPEČENSTVO:

Výrobok musí byť namontovaný v súlade so všetkými miestnymi plynovými a/alebo elektrickými nariadeniami.



NEBEZPEČENSTVO:

Pred montážou vizuálne skontrolujte, či na výrobku nie sú žiadne závady. Ak sú, výrobok nemontujte. Poškodené výrobky predstavujú riziko pre vašu bezpečnosť.

Pred montážou

Platňa je určená na montáž v bežných pracovných plochách. Bezpečná vzdialenosť musí byť ponechaná medzi spotrebičom a kuchynskými stenami a nábytkom. Pozrite si obrázok (hodnoty sú v mm).

- Môže sa tiež používať ako voľne stojaci spotrebič. Nad povrchom platne zabezpečte priestor minimálne 750 mm.
- (*) Ak sa nad sporák chystáte nainštalovať kryt sporáka, ohľadom inštaláčnej výšky (min. 650 mm) sa obráťte na pokyny od výrobcu krytu sporáka
- Odstráňte obalové materiály a prepravné pásky.
- Povrchy, syntetické lamináty a lepidlá musia byť teplovzdorné (minimálne 100 °C).
- Pracovná plocha musí byť zarovnaná a upevnená horizontálne.
- Vytvorte otvor pre platňu na pracovnej ploche podľa montážnych rozmerov.

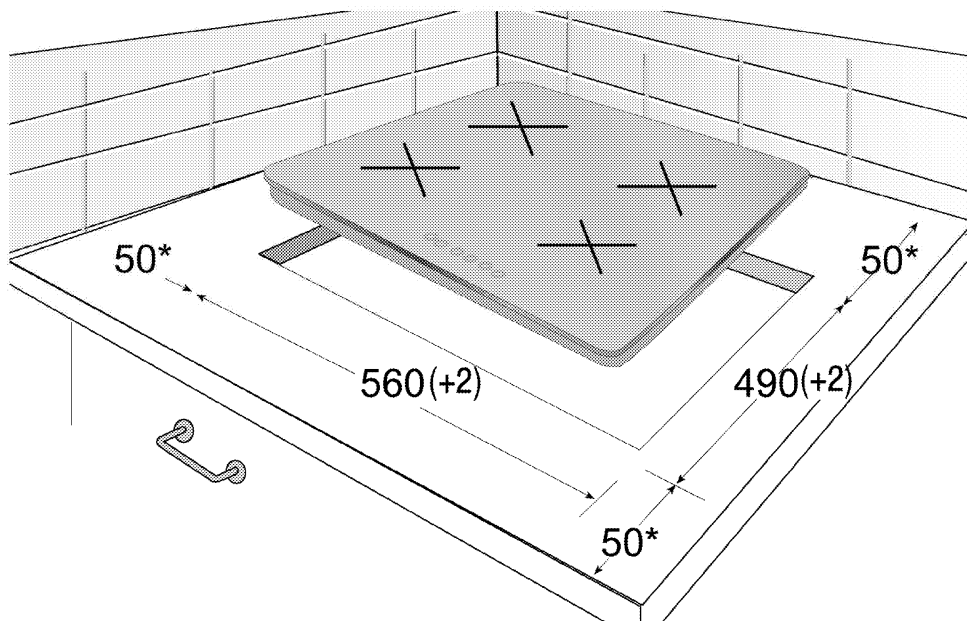

* min.

Montáž a pripojenie

- Produkt môžete namontovať a pripojiť jedine v súlade so zákonnými pravidlami pre montáž.



Platňu nemontujte na miesta s ostrými hranami alebo rohmi.
Existuje tam riziko rozbitia sklokeramického povrchu!

Elektrické pripojenie

Výrobok pripojte k uzemnenej zásuvke/sieti, chránenej poistkou s vhodnou kapacitou tak, ako je to uvedené v tabuľke „Technické parametre“. Ak používate výrobok s transformátorom alebo bez neho, montáž uzemnenia prenechajte na kvalifikovaného elektrikára. Naša spoločnosť nezodpovedá za žiadne škody, ktoré sú spôsobené v dôsledku používania výrobku bez namontovaného uzemnenia v súlade s miestnymi predpismi.



NEBEZPEČENSTVO:

Výrobok musí k sieťovému zdroju pripojiť iba autorizovaná a kvalifikovaná osoba. Záručná doba výrobku začína plynúť iba po správnej montáži.

Výrobca nebude zodpovedný za škody, ktoré majú pôvod v postupoch, ktoré vykonajú neoprávnené osoby.



NEBEZPEČENSTVO:

Sieťový kábel nesmie byť stisnutý, ohnutý, ani stlačený, ani nesmie prísť do styku s horúcimi časťami výrobku.

Poškodený sieťový kábel musí vymeniť kvalifikovaný elektrikár. V opačnom prípade existuje riziko zásahu elektrickým prúdom, skratu alebo požiaru!

- Pripojenie musí byť vykonané v súlade s miestnymi predpismi.
- Údaje sieťového napájania sa musia zhodovať s údajmi uvedenými na typovom štítku výrobku. Typový štítok sa nachádza na zadnom puzdre produktu.
- Sieťový kábel vášho výrobku musí byť v súlade s tabuľkou „Technické parametre“.



NEBEZPEČENSTVO:

Pred začatím akejkoľvek práce na elektroinštalácii odpojte výrobok od sieťového zdroja.

Hrozí riziko zásahu elektrickým prúdom!

Pripojenie napájacieho kábla

1. Ak nie je možné odpojiť všetky póly od napájacieho zdroja, bude potrebné pripojiť odpojovacie zariadenie s min. 3 mm odstupom kontaktov (poistky, bezpečnostné spínače vedenia, kontakty) a všetky póly tohto odpojovacieho zariadenia sa musia nachádzať vedľa zariadenia (nie nad ním) v súlade so smernicami IEE. Ak sa tento pokyn nedodrží, môže to spôsobiť prevádzkové problémy a stratu platnosti záruky na produkt.

Odporúča sa dodatočná ochrana zvyškovým prúdovým ističom.

Ak sa s produktom dodáva kábel:

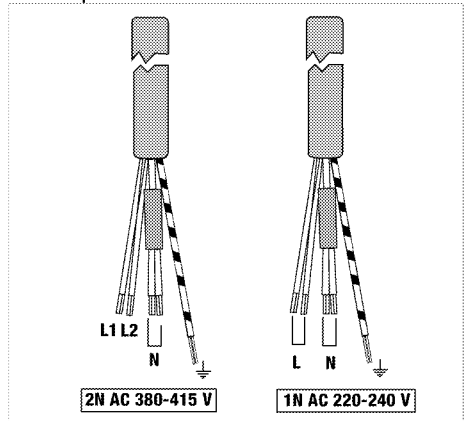

2. Pri **jednofázovom** zapojení pripojte vodiče nasledovným spôsobom:

- Hnedý/Čierny kábel = L (Fáza)
- Modrý/šedá kábel = N (Nulový)
- Zelený/žltý kábel = (E) $\frac{\perp}{\equiv}$ (Zem)

3. Pri **dvojfázovom** zapojení pripojte vodiče nasledovným spôsobom:

- Hnedý kábel = L1 (Fáza 1)
- Čierny kábel = L2 (Fáza 2)
- Modrý/šedá kábel = N (Nulový)
- Zelený/žltý kábel = (E) $\frac{\perp}{\equiv}$ (Zem)

» alebo

- Čierny kábel = L1 (Fáza 1)
- šedá kábel = L2 (Fáza 2)
- Modrý/Hnedý kábel = N (Nulový)
- Zelený/žltý kábel = (E) $\frac{\perp}{\equiv}$ (Zem)

Inštalácia produktu

Ak sa rúra nachádza pod:

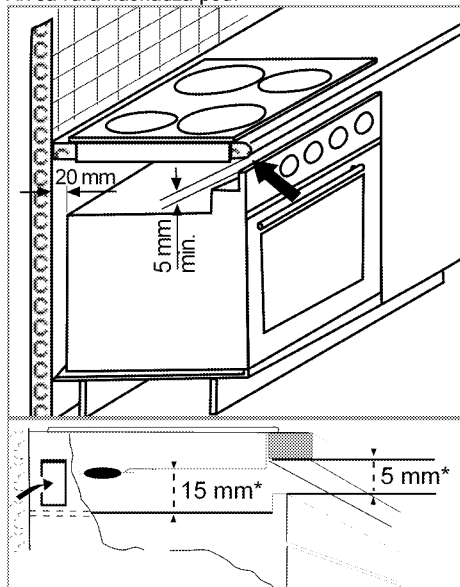

* min.

Ak sa doska nachádza pod:

V zadnej časti nábytku je nevyhnutné ponechať vetrací otvor s plochou min. 180 cm² tak, ako je to uvedené na nasledovnom obrázku.

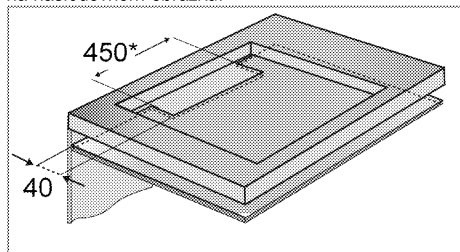

* min.

Počas inštalácie indukčnej platne umiestnite produkt paralelne s inštaláčnym povrchom. Na diely platne prichádzajúce do kontaktu s pultom podľa nižšie uvedeného postupu naneste aj tesniace prvky, ktoré budú zabráňovať prieniku tekutín medzi produkt a pult.

1. Pripravte povrch pultu tak, ako je to zobrazené na obrázku.
2. Platňu otočte naopak a položte ju na plochý podklad.
3. Tesnenie dodávané v balení musíte počas montáže platne naniesť na dolný ohyb pláštá okolo platne tak, ako je to znázornené na obrázku.

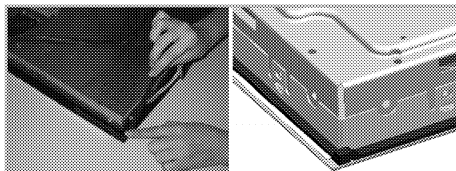

4. Pritrdíte vgradne vzmeti, tako da jih vstavite in privijete skozi luknje spodnjega zaboja, kot je prikazano na sliki.

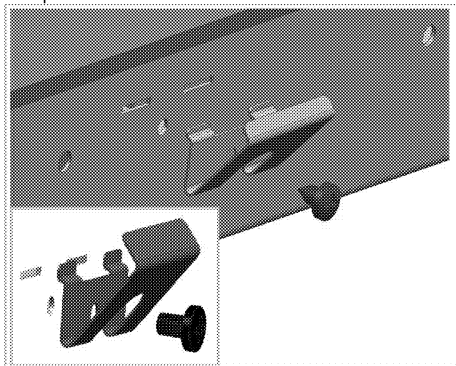

5. Platňu umiestnite na pult a zarovnajte ju.
6. Ko je plošča nameščená na pult, jo lahko enostavno namestite s pomočjo sponk. Če dimenzije pulta niso primerne, lahko na sprednji stran naprave pritrdite 2 vgradni sponki, kot je prikazano na spodnji sliki.

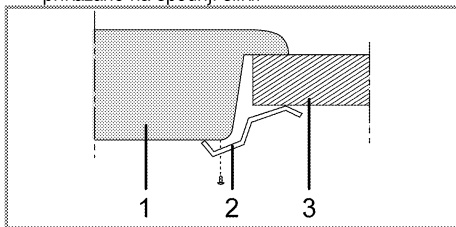

- 1 Platňa
- 2 Inštaláčná svorka
- 3 Pult

i Keď platňu inštalujete na skrinku, bude potrebné nainštalovať policu, ktorá bude oddeľovať skrinku od platne, tak, ako je znázornené na vyššie uvedenom obrázku. Pri inštalácii na vstavanú rúru tento úkon nie je nevyhnutný.

Napríklad, ak je po inštalácii do zásuvky možnosť dotknúť sa spodnej časti produktu, túto časť je potrebné prekryť drevenou doskou.

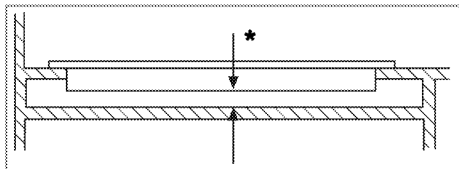

* min. 15 mm

Pohľad zozadu (prípájacie otvory)

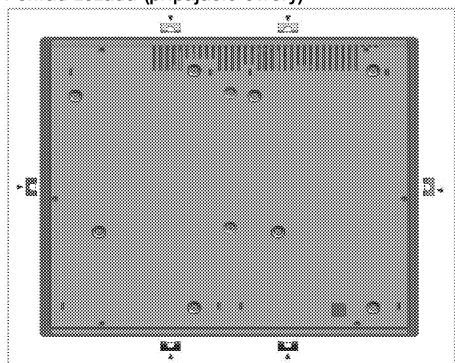

Prepojovacie svorky sa dodávajú nainštalované na platni.

Pripojenie k iným otvorom nie je správne z hľadiska bezpečnosti, pretože môže poškodiť plynový a elektrický systém.

Záverečná kontrola

1. Zapojte sieťový kábel a zapnite poistku výrobku.
2. Skontrolujte funkcie.

Budúca preprava

- Odložte si pôvodnú krabicu z výrobku a výrobok prepravujte v nej. Postupujte podľa pokynov na krabici. Ak nemáte pôvodnú krabicu, výrobok zabaľte do bublinkového obalu alebo do hrubého kartónu a bezpečne ho zalepte páskou.



Skontrolujte celkový vzhľad výrobku, či neobsahuje akékoľvek poškodenie, ktoré sa mohlo vyskytnúť pri preprave.

4 Prípravy

Tipy na šetrenie energiou

Nasledujúce informácie vám pomôžu používať váš spotrebič ekologicky a šetriť energiou:

- Pred varením mrazeného jedla ho rozmrazte.
- Na varenie používajte hrnce/panvice s pokrievkami. Ak pokrievku nemáte, spotreba energie sa môže zvýšiť 4-krát.
- Vyberte horák, ktorý je vhodný pre veľkosť dna hrnca, ktorý plánujete použiť. Pre jedlá vždy vyberajte správnu veľkosť hrnca. Väčšie hrnce vyžadujú viac energie.
- Pri varení s elektrickými platňami dávajte pozor, aby ste používali hrnce s plochým dnom. Hrnce s tenkým dnom poskytnú lepšie vedenie tepla. Úspora energie môže dosahovať až 1/3.
- Nádoby a hrnce musia byť kompatibilné s varnými zónami. Dno nádob alebo hrncov nesmie byť menšie ako varná platňa.

- Varné zóny a dna hrncov udržiavajte v čistote. Znečistenie zníži tepelnú vodivosť medzi varnou zónou a dnom hrnca.

Prvé použitie

Prvé čistenie výrobku



Niektoré saponáty alebo čistiace látky môžu poškodiť povrch.

Počas čistenia nepoužívajte agresívne saponáty, čistiace prášky/krémy, ani žiadne ostré predmety.

Na čistenie skla na dvierkach rúry nepoužívajte hrubé drsné čistiace prostriedky alebo ostré kovové škrabky, pretože môžu poškrabať povrch, čo môže mať za následok rozbitie skla.

1. Odstráňte všetky obalové materiály.
2. Vyutierajte povrchy produktu vlhkou tkaninou alebo špongiou a utrite ich tkaninou.

5 Používanie platne

0/Všeobecné informácie o varení



Do panvice nikdy nelejte viac oleja, ako je jedna tretina jej objemu. Počas zohrievania oleja nenechávajte platňu bez dozoru. Nadmerne zohriaty olej predstavuje riziko požiaru. **Nikdy sa nepokúšajte uhasiť možný požiar vodou!** Keď olej začne horieť, prikryte ho hasiacim rúškom alebo vlhkou handrou. Ak je to bezpečné, platňu vypnite a zavolajte hasičov.

- Potraviny pred vyprážením vždy dobre osušte a zľahka ich vložte do horúceho oleja. Pred vyprážením skontrolujte, či sa mrazené potraviny úplne rozmrazili.
- Pri zohrievaní oleja nezakrývajte nádobu, ktorú používate.
- Hrnce a panvice uložte tak, aby ich držadlá neboli nad platňou, čím zabránite zohriatiu držadiel. Na platňu nedávajte nevyvážené nádoby a ani nádoby, ktoré sa ľahko prevrhnú.
- Na zapnuté varné zóny nedávajte prázdne nádoby a panvice. Môžu sa poškodiť.
- Prevádzka varnej zóny bez toho, aby na nej bola položená nádoba alebo panvica spôsobí poškodenie produktu. Po dokončení varenia vypnite varné zóny.
- Vzhľadom na to, že povrch produktu môže byť horúci, nedávajte naň plastové a ani hliníkové nádoby.

Z povrchu okamžite očistite všetky takéto roztopené látky.

Takéto nádoby by ste nemali používať ani na uchovanie jedál.

- Používajte len panvice alebo nádoby s plochým dnom.
- Do panvic a hrncov dávajte príslušné množstvo jedla. A takto nebudete musieť prostredníctvom zabránenia pretečenia riadov vykonať žiadne nepotrebné čistenia. Pokrievky panvic alebo hrncov nedávajte na varné zóny. Panvice umiestnite tak, aby boli na varnej zóne vycentrované. Keď chcete panvicu premiestniť na inú varnú zónu, namiesto jej posúvania ju zdvihnite a dajte na želanú varnú zónu.

Výber panvice

- Sklokeramický povrch je odolný voči teplu a veľké teplotné rozdiely naň nemajú žiadny vplyv.
- Sklokeramický povrch nepoužívajte ako odkladacie miesto a ani ako dosku na krájanie.
- Používajte len panvice a hrnce s opracovanými dnami. Ostré hrany vytvárajú na povrchu škrabance.

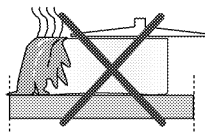

Rozliatia môžu poškodiť sklokeramický povrch a spôsobiť požiar.

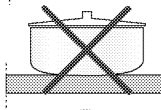

Nepoužívajte nádoby s vydutými alebo vypuklými dnami.

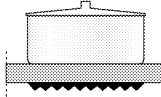

Používajte len panvice a hrnce s rovnými dnami. Zaručujú jednoduchší prenos tepla.

Pre indukčné platne používajte len nádoby, ktoré sú vhodné pre indukčné varenie.

Test panvice

Pomocou nasledovných spôsobov otestujte, či vaša panvica je alebo nie je kompatibilná s indukčnou platňou.

1. Vaša panvica je kompatibilná, ak jej dno obsahuje magnet.
2. Vaša panvica je kompatibilná, ak "L" neblinká, keď vašu panvicu dáte na varnú zónu a platňu zapnete.

Použiť môžete oceľové, teflónové alebo hliníkové panvice so špeciálnym magnetickým dnom, ktoré obsahujú štítky alebo výstrahy označujúce, že panvica je vhodná pre indukčné varenie. Nepoužívajte sklenené a keramické nádoby, hrnce a nádoby z nehrdzavejúcej ocele s nemagnetickým hliníkovým dnom.

Systém rozpoznávacieho zaostrenia na panvicu

Pri indukčnom varení sa aktivuje len oblasť príslušnej varnej zóny, ktorá je pokrytá nádobou. Dno nádoby sa rozpozná pomocou systému a automaticky sa zohreje len táto oblasť. Varenie sa zastaví, ak varnú nádobu počas varenia zdvihnete z varnej zóny. Striedavo bude blikať symbol zvolenej varnej zóny a symbol "L".

Bezpečné používanie

Vysoké úrovnne zohriatia nevyberajte, keď neprilepujúcu sa (teflónovú) panvicu použijete bez oleja alebo s veľmi malým množstvom oleja.

Na platňu nedávajte kovové predmety, ako napríklad vidličky, nože alebo pokrievky panvíc, pretože sa môžu zohriať.

Na varenie nikdy nepoužívajte hliníkovú fóliu. Na varnú zónu nikdy neukladajte jedlá zabalené do hliníkovej fólie.



Ak sa pod platňou nachádza rúra a ak je v prevádzke, snímače platne možno znížia úroveň varenia alebo rúru vypnúť.



Počas prevádzky platne udržiavajte preč od platne predmety s magnetickými vlastnosťami, ako napríklad kreditné karty alebo kazety.

Výber varnej zóny vhodnej pre nádobu

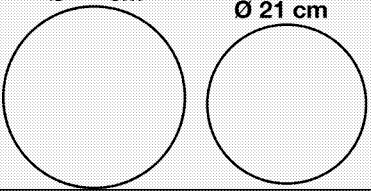
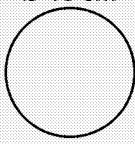
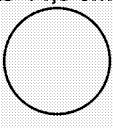
Veľká varná zóna	Normálna varná zóna	Malá varná zóna
<p>Ø 24 cm</p> <p>Ø 21 cm</p> 	<p>Ø 18 cm</p> 	<p>Ø 14,5 cm</p> 
<p>Veľká varná zóna</p> <ul style="list-style-type: none">• Automaticky sa prispôsobí panvici.• Ideálne rozkladá výkon.• Poskytuje dokonalé rozdelenie tepla. Používa sa na zriedkavé alebo veľmi zriedkavé varenie jedál, ako napríklad veľkých palacienok alebo veľkých rýb.	<p>Normálna varná zóna</p> <ul style="list-style-type: none">• Automaticky sa prispôsobí panvici.• Ideálne rozkladá výkon.• Poskytuje dokonalé rozdelenie tepla. Používa sa na všetky druhy varenia.	<p>Malá varná zóna</p> <ul style="list-style-type: none">• Používa sa na pomalé varenie (omáčky, krémy)• Používa sa na prípravu malých porcií alebo porcií podľa počtu osôb.

Používanie hrncov na varnej zóne so širokým povrchom

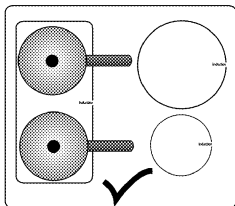

Varnú zónu so širokým povrchom môžete nastaviť na dve oddelené polovice, a to zadnú ľavú a prednú pravú varnú zónu.

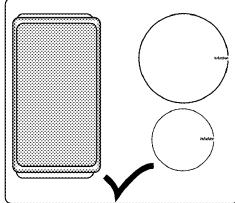

Na varnej zóne so širokým povrchom môžete používať veľké hrnce.

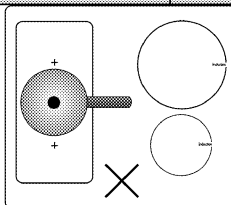

Váš hrniec musí pokrývať obe centrá varnej zóny so širokým povrchom. Varnú zónu so širokým povrchom nepoužívajte iným spôsobom.

Používanie platní



NEBEZPEČENSTVO:

Nedovoľte, aby na platňu spadol akýkoľvek predmet. Platňu môžu poškodiť aj malé predmety, ako napríklad soľnička. Nepoužívajte popraskané platne. Cez tieto praskliny môže unikať voda a spôsobiť skrat. V prípade akéhokoľvek poškodenia povrchu (napr. viditeľné praskliny) výrobok okamžite vypnite, aby ste minimalizovali riziko zásahu elektrickým prúdom.

Ovládací panel

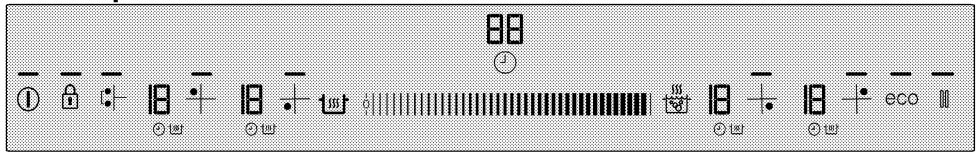

Technické údaje



Oblasť nastavenia (pre úroveň teploty a nastavenie času)

—	Kontrolka označujúca, že príslušné tlačidlo funguje
	Tlačidlo zap./vyp.
	Tlačidlo zámky tlačidiel
	Tlačidlo zapnutia/vypnutia časovača
	Tlačidlo rýchleho ohrevu/tlačidlo posilňovača
	Tlačidlo uchovania teploty
	Tlačidlo zastavenia
eco	Tlačidlo ekonomického režimu
	Tlačidlo výberu varnej zóny so širokým povrchom
	Tlačidlo výberu prednej ľavej varnej zóny
	Tlačidlo výberu zadnej ľavej varnej zóny
	Tlačidlo výberu zadnej pravej varnej zóny
	Tlačidlo výberu prednej pravej varnej zóny

Grafické znázornenia a obrázky sú len pre informačné účely. Skutočné displeje a funkcie sa môžu odlišovať v závislosti od modelu vašej platne.

Displej varnej zóny

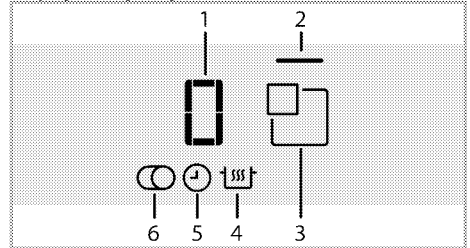

- 1 Indikátor teploty (nastavenie teploty 0 ... 19)
 - 2 Kontrolka varnej zóny
 - 3 Tlačidlo výberu varnej zóny
 - 4 Symbol funkcie uchovania teploty (*)
 - 5 Symbol časovača
 - 6 Symbol multisegmentovej varnej zóny (*)
- * Odlišuje sa v závislosti od modelu.

Toto zariadenie sa ovláda pomocou dotykového ovládacieho panelu. Každú činnosť vykonanú cez dotykový ovládací panel potvrdí zvukový signál.

Ovládací panel vždy udržiavajte v čistom a suchom stave. Mokry a znečistený povrch môže spôsobiť problémy s fungovaním.

Zapnutie platne

1. Na ovládacom paneli sa dotknite tlačidla "⌚". Rozsvieti sa kontrolka tlačidla "⌚". Platňa je pripravená na použitie.

Ak do 20 sekúnd nevykonáte žiadnu činnosť, platňa sa automaticky vráti do pohotovostného režimu.

Keď na dlhú dobu stlačíte ktorokoľvek tlačidlo (tlačidlo "🔒"), výrobok sa z bezpečnostných dôvodov automaticky vypne.

Vypnutie platne

1. Na ovládacom paneli sa dotknite tlačidla "⌚". Platňa sa vypne a vráti sa do pohotovostného režimu.



Symbole „H“ alebo „h“, ktoré sa zobrazia na displeji varnej zóny po vypnutí platne označujú, že varná zóna je stále horúca. Nedotýkajte sa varných zón.

Indikátor zvyškového tepla

Symbol „H“, ktorý sa zobrazuje na displeji varnej zóny, upozorňuje na skutočnosť, že platňa je stále horúca a je možné ju použiť na udržanie malého množstva jedla v teplom stave. Tento symbol sa čoskoro zmení na symbol „h“, ktorý označuje nižšiu teplotu.



V prípade prerušenia napájania sa indikátor zvyškového tepla nerozsvieti a používateľa neupozorní na horúce varné zóny.

Zapnutie varných zón

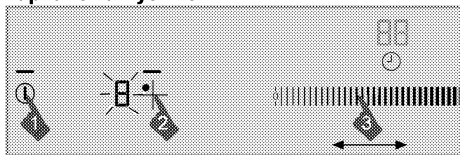

1. Dotykom tlačidla "1" zapnete platňu.
2. Dotknite sa tlačidla výberu varnej zóny, ktorú chcete zapnúť.

Na displeji varnej zóny sa zobrazí „0“ a rozsvieti sa kontrolka príslušnej varnej zóny.



Ak do 20 sekúnd nevykonáte žiadnu činnosť, platňa sa automaticky vráti do pohotovostného režimu.

Nastavenie úrovne teploty

Dotykom oblastí nastavenia alebo posúvaním prsta cez oblasť nastavíte úroveň teploty medzi „0“ a „19“.

Vypnutie varných zón:

Varnú zónu môžete vypnúť 3 rôznymi spôsobmi:

1. **Znížením úrovne teploty na „0“.**
Varnú zónu môžete vypnúť znížením úrovne teploty na „0“.
2. **Pomocou vypnutia cez voľbu časovača pre želanú varnú zónu**
Po uplynutí času vypne časovač varnú zónu, ktorá mu je priradená. Na všetkých displejoch sa zobrazí „0“ alebo „00“. Symbol "1" na displeji platne zmizne.
Po uplynutí času zaznie zvuková signalizácia. Zvukovú signalizáciu vypnite dotykom ktoréhokoľvek tlačidla na ovládacom paneli.
3. **Dotykom symbolu príslušnej varnej zóny na 3 sekundy.**
Na približne 3 sekundy sa dotknite symbolu varnej zóny, ktorú chcete vypnúť.

Zapnutie varnej zóny so širokým povrchom

1. Dotykom tlačidla "1" zapnete platňu.
2. Stlačte tlačidlo výberu varnej zóny so širokým povrchom

» Na displeji ľavej zadnej varnej zóny sa zobrazí 0 a rozsvieti sa kontrolka varnej zóny so širokým povrchom.

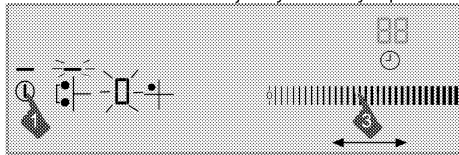

3. Dotykom oblasti nastavenia alebo posúvaním prsta po oblasti nastavíte úroveň teploty medzi 0 a 19.

» Varná zóna sa začne spúšťať. Ak ste zvolili inú varnú zónu alebo ak po dobu 10 sekúnd nevykonáte žiadnu činnosť, kontrolka varnej zóny sa postupne rozsvieti.

Zapnutie varnej zóny so širokým povrchom len pri prevádzke jednej alebo oboch ľavých varných zón

Zatiaľ čo je jedna alebo obe ľavé varné zóny v prevádzke môžete kombinovať obe varné zóny pomocou aktivovania varnej zóny so širokým povrchom. Takto môžete využiť širokú varnú zónu s rovnakými hodnotami.

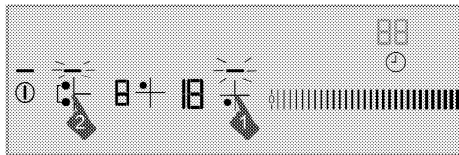

1. Výber jednej z ľavých varných zón len pri prevádzke jednej alebo oboch ľavých varných zón.
2. Stlačte tlačidlo výberu varnej zóny so širokým povrchom
» Na displeji ľavej zadnej varnej zóny sa zobrazia hodnoty teploty naposledy zvolenej varnej zóny a rozsvieti sa kontrolka varnej zóny so širokým povrchom.
» Kombinovaná varná zóna pokračuje v prevádzke s hodnotami teploty a časovača (ak je dostupný) zvolenými pre ľavú varnú zónu. Hodnota ľavej varnej zóny, ktorá nebola vybraná pred kombinovaním varných zón sa zruší.

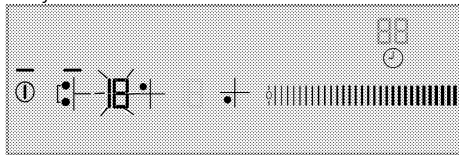

 Ak sa dotknete ľubovoľného z tlačidiel výberu ľavej varnej zóny kým je varná zóna so širokým povrchom v prevádzke, varné zóny sa oddelia a vypnú.

» Pre zmenu hodnoty teploty pre neskoršiu fázu sa dotknete tlačidla výberu varnej zóny so širokým povrchom a aktivujete varnú zónu. Nastavte želanú hodnotu teploty v oblasti nastavení.

Vypnutie varnej zóny so širokým povrchom:

Varnú zónu môžete vypnúť 4 rôznymi spôsobmi:

1. Znížením úrovne teploty na "0".

Varnú zónu so širokým povrchom môžete vypnúť znížením úrovne teploty na "0".

2. Pomocou vypnutia na voľbe časovača pre želanú varnú zónu so širokým povrchom

Po uplynutí času vypne časovač varnú zónu so širokým povrchom. Na displeji ľavej varnej zóny sa rozsvieti 0a na displeji časovača sa rozsvieti 00. Symbol na displeji zadnej ľavej varnej zóny zmizne "⌚".

3. Dotknutím sa symbolu ľubovoľnej ľavej varnej zóny

Ak sa dotknete symbolu ľubovoľnej z ľavých varných zón kým je varná zóna so širokým povrchom v prevádzke, varné zóny sa oddelia a vypnú.

4. Dotkom symbolu varnej zóny so širokým povrchom na 3 sekundy.

Ak sa dotknete symbolu varnej zóny so širokým povrchom na 3 sekundy varná zóna sa vypne.

Funkcia vysokého výkonu (posilňovača)

Funkciu posilňovača môžete použiť na rýchle zohriatie. Túto funkciu ale neodporúčame na varenie dlhú dobu. Funkcia posilňovača nemusí byť dostupná vo všetkých varných zónach.

Priamy výber posilňovača:

1. Dotykom tlačidla "⌚" zapnite platňu.
2. Želanú varnú zónu vyberte dotykom tlačidiel výberu varnej zóny.
3. Dotknite sa tlačidla "⌚".

Zvolená varná zóna bude v prevádzke pri maximálnom výkone a na displeji varnej zóny budú v poradí blikať 3 kontrolky. Po uplynutí času posilňovača sa varná zóna vypne.

Výber posilňovača, keď je varná zóna aktívna:

1. Potom, ako bude varná zóna v činnosti minimálne 20 sekúnd na určitej úrovni, dotknite sa tlačidla "⌚".

 Varná zóna musí dokončiť minimálne 20 sekúnd činnosti na určitej úrovni.

2. Zvolená varná zóna bude v prevádzke pri maximálnom výkone a na displeji varnej zóny budú v poradí blikať 3 kontrolky. po uplynutí času posilňovača sa varná zóna prepne na nastavenú úroveň teploty a zobrazí sa len zvolená hodnota teploty.

Prečasné vypnutie funkcie posilňovača:

Posilňovač vypnete kedykoľvek tak, že sa dotknete tlačidla "⌚".

Rýchle zohriatie

Rýchle zohriatie je funkcia, ktorá napomáha vareniu. Môže sa používať na krátkodobé rýchle zohriatie. Funkciou rýchleho zohriatia sú vybavené všetky varné zóny. Túto funkciu môžete ovládať tak, že predtým nastavíte úroveň teploty.

 Funkciu rýchleho zohriatia môžete nastaviť do 20 sekúnd po zapnutí varnej zóny a nastavení úrovne teploty.

Výber funkcie rýchleho zohriatia:

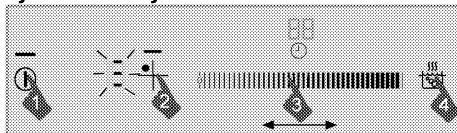

1. Dotykom tlačidla "⌚" zapnite platňu.
2. Želanú varnú zónu vyberte dotykom tlačidiel výberu varnej zóny.
3. Želanú úroveň teploty nastavte dotykom oblasti nastavenia alebo posúvaním prsta cez oblasť.
4. Dotknite sa tlačidla "⌚".
Zvolená varná zóna bude určitú dobu v prevádzke pri vysokom výkone (pozrite si nasledujúcu tabuľku). Na displeji varnej zóny sa v poradí zobrazia 3 kontrolky a hodnota nastavenej teploty.
5. Po uplynutí času rýchleho zohriatia sa varná zóna prepne na nastavenú úroveň teploty a zobrazí sa len zvolená hodnota teploty.

Tabuľka: Prevádzkové časy rýchleho zohrievania

Úroveň teploty	Obmedzenie času prevádzky - sekundy
0	0
1	10
2	10
3	20
4	30
5	40
6	47
7	56

8	65
9	75
10	85
11	85
12	25
13	25
14	35
15	35
16	45
17	45
18	10
19	10

Vypnutie funkcie rýchleho zohriatia:

Funkciu rýchleho zohriatia kedykoľvek vypnete dotykom tlačidla "☺".

Zámka čistenia

Zámka čistenia zabraňuje prevádzke všetkých tlačidiel ovládacieho panela na 20 sekúnd, čo používateľovi umožňuje krátke čistenie počas používania platne.

Zapnutie zámky čistenia

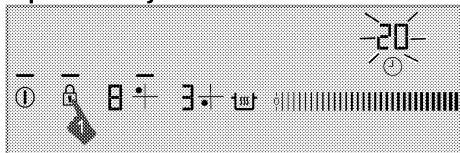

- Keď je platňa v zapnutom režime, stlačte tlačidlo "🔒" a podržte ho, pokiaľ nebudete počuť **jeden signálny zvuk**.

Rozsvieti sa kontrolka zámky čistenia a displej hodín platne začne odpočítavať od 20 smerom nadol. Počas tejto doby nebude na ovládacom paneli fungovať žiadne tlačidlo, okrem tlačidla "⌚".

Vypnutie zámky čistenia

Na vypnutie zámky čistenia nemusíte stlačiť žiadne tlačidlo. Po 20 sekundách vydá platňa zvukový signál, kontrolka zámky tlačidiel zhasne a zámka čistenia sa automaticky vypne.

Detská zámka

Keď je platňa v pohotovostnom režime, môžete ju chrániť pomocou detskej zámky, ktorá deťom zabráni zapnúť varné zóny. Detskú zámku môžete zapnúť alebo vypnúť len v pohotovostnom režime.

Zapnutie detskej zámky

- Keď je platňa v pohotovostnom režime, stlačte tlačidlo "🔒" a podržte ho, pokiaľ nebudete počuť **dva signálne zvuky**.

Detská zámka sa zapne a kontrolka tlačidla "🔒" zhasne.

 Ak pri zapnutej detskej zámke stlačíte ktorékoľvek tlačidlo, zabliká kontrolka tlačidla "🔒".

Vypnutie detskej zámky

- Keď je zapnutá detská zámka, stlačte tlačidlo "🔒" a podržte ho, pokiaľ nebudete počuť **jeden signálny zvuk**.

» Detská zámka sa vypne a kontrolka tlačidla "🔒" zhasne.

Zámka tlačidiel

Zapnutím zámky tlačidiel zabránite náhodnej zmene funkcií počas prevádzky platne.

Zapnutie zámky tlačidiel

- Ovládací panel uzamknúte stlačením tlačidla "🔒" a jeho dlhým podržaním.

Najprv budete počuť len jeden signálny zvuk. V takomto prípade sa platňa prepne na režim **Zámka čistenia**. Potom pokračujte v dotyku bez zdvihnutia prsta, pokiaľ nebudete počuť **dva postupné signálne zvuky**.

Kontrolka tlačidla "🔒" bude blikať a všetky varné zóny sa uzamknú.

 Zámku tlačidiel môžete zapnúť **len v režime prevádzky**. Po zapnutí zámky tlačidiel bude funkčné len tlačidlo "⌚". Keď sa dotknete ktoréhokoľvek iného tlačidla, kontrolka tlačidla "🔒" bude blikať, čím označuje zapnutie zámky tlačidiel. V prípade, že platňu vypnete, keď sú tlačidlá uzamknuté, zámku tlačidiel musíte pre opätovné zapnutie platne vypnúť.

Vypnutie zámky tlačidiel

- Tlačidlo "🔒" držte stlačené 2 sekundy. Úkon sa potvrdí zvukovým signálom. Kontrolka tlačidla "🔒" zhasne a ovládací panel sa odomkne.

Funkcia časovača

Táto funkcia vám pomáha pri varení. Pri rúre nebudete musieť byť počas celej doby varenia. Varná zóna sa automaticky vypne po uplynutí času, ktorý ste vybrali.

Zapnutie časovača

- Dotykom tlačidla "⌚" zapnete platňu.
- Želanú varnú zónu vyberte dotykom tlačidiel výberu varnej zóny.

3. Želánú úroveň teploty nastavte dotykomb oblasti nastavenia alebo posúvaním prsta cez oblasť.
4. Časovač zapnite dotykomb tlačidla "⌚".
Na displeji časovača sa zobrazí „00“ a na displeji varnej zóny začne blikať symbol "⌚".
5. Želánú časový úsek nastavte dotykomb oblasti nastavenia alebo posúvaním prsta cez oblasť.

Po určite dobe blikania sa symbol "⌚" rozsvieti natrvalo. Trvalé rozsvietenie symbolu "⌚" označuje zapnutie funkcie.



Časovač môžete nastaviť len pre už používané varné zóny.



Vyššie uvedený postup zopakujte pre ostatné varné zóny, pre ktoré chcete časovač nastaviť.



Časovač nemôžete upravovať, pokiaľ nevyberiete varnú zónu a hodnotu teploty pre varnú zónu.



Po zapnutí časovača sa na displeji časovača zobrazí len čas nastavený pre zvolenú varnú zónu.

Vypnutie časovača

Po uplynutí časovača sa platňa automaticky vypne a zaznie zvuková výstraha. Zvukovú výstrahu vypnite stlačením ktoréhokoľvek tlačidla.

Skoršie vypnutie časovačov

Ak časovač vypnete skoršie, platňa bude v prevádzke pokračovať v nastavenej teplote dovtedy, kým ju nevypnete.

Časovač môžete vypnúť dvomi rôznymi spôsobmi:

1 - Vypnutie časovača znížením jeho hodnoty nadol na „00“:

1. Vyberte varnú zónu, ktorú chcete vypnúť.
2. Dotykomb tlačidla "⌚" vyberte časovač príslušnej varnej zóny.
3. Dotykomb oblasti nastavenia alebo posúvaním prsta cez oblasť znížte hodnotu, pokiaľ sa na displeji časovača nezobrazí „00“.

Symbol "⌚" určitú dobu bliká na displeji varnej zóny a potom natrvalo zhasne a časovač sa vypne.

2 - Vypnutie časovača stlačením tlačidla časovača na 3 sekundy:

1. Vyberte varnú zónu, ktorú chcete vypnúť.
2. Dotykomb tlačidla "⌚" vyberte časovač príslušnej varnej zóny.
3. Tlačidla "⌚" sa dotknite na približne 3 sekundy.

Symbol "⌚" určitú dobu bliká na displeji varnej zóny a potom natrvalo zhasne a časovač sa vypne.

Funkcia uchovania teploty (ak nejaká je)

Túto funkciu môžete použiť na uchovanie jedla v teplom stave po dokončení varenia. Funkciu uchovania teploty môžete použiť dvomi odlišnými spôsobmi: s a bez nastavenia časovača.

Zapnutie funkcie uchovania teploty bez nastavenia časovača

1. Vyberte varnú zónu, ktorú ste nastavili na určitú teplotu a ktorú chcete použiť pre uchovanie teploty.
2. Dotykomb tlačidla "⌚" zapnete funkciu uchovania teploty pre príslušnú varnú zónu.



Varná zóna bude pokračovať v prevádzke pri nízkej teplote. Na displeji varnej zóny sa zobrazia symboly "⌚" a „u“.

Zapnutie funkcie uchovania teploty nastavením časovača

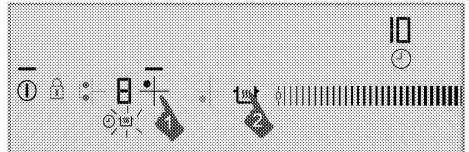

1. Vyberte želánú varnú zónu, pre ktorú ste nastavili teplotu a časovač, a pre ktorú plánujete spustiť funkciu uchovania teploty.
2. Dotykomb tlačidla "⌚" zapnete funkciu uchovania teploty pre príslušnú varnú zónu.

Na displeji varnej zóny sa zobrazí symbol "⌚".

Varná zóna bude pokračovať v prevádzke v nastavenej teplote počas nastavenej doby. Po uplynutí času sa prepne na funkciu uchovania teploty a spustí prevádzku pri nízkej teplote. Na displeji varnej zóny sa zobrazí symbol „u“.

Vypnutie funkcie uchovania teploty

1. Ak je časovač zapnutý, vyberte varnú zónu, pre ktorú ste zapli funkciu uchovania teploty.

Funkciu uchovania teploty vypnete dotykomb tlačidla "⌚".

Varná zóna bude pokračovať v prevádzke s predchádzajúcim nastavením času a teploty.

2. Ak je časovač vypnutý, vyberte varnú zónu, pre ktorú ste zapli funkciu uchovania teploty. Želánú teplotu nastavte dotykomb oblasti nastavenia alebo posúvaním prsta cez túto oblasť, čím funkciu uchovania teploty vypnete.

Varná zóna bude pokračovať v prevádzke pri novej teplote, ktorú ste nastavili.



Funkciu uchovania teploty môžete zrušiť dotykom tlačidla "i" a úplným vypnutím platne.

Funkcia zastavenia

Pomocou tejto funkcie môžete na určitý čas zastaviť všetky funkcie, ktoré sú na platni v prevádzke (**okrem časovača**).



Ak pre ktorúkoľvek varnú zónu nastavíte časovač, časovač bude počas zastavenia pokračovať v prevádzke.

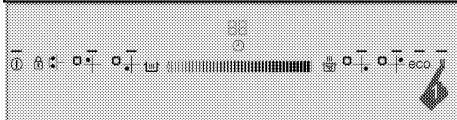

- Počas prevádzky platne sa dotknite tlačidla "i". Všetky zapnuté varné zóny sa zastavia.
- Všetky zastavené varné zóny reštartujte s predchádzajúcimi nastaveniami opätovným dotykom tlačidla "i".

Režim Eko

Pomocou tejto funkcie môžete všetky varné zóny prepnúť na nižšiu úroveň.



Ekonomický režim môžete zapnúť len pre zapnuté varné zóny.

- Počas prevádzky varnej zóny sa dotknite tlačidla "eco".

» Aktívna varná zóna sa prepne na ekonomický režim a jej úroveň klesne o polovicu.

Bezpečné a efektívne používanie indukčných varných zón

Prevádzkové princípy: Indukčná platňa priamo ohrieva varnú nádobu, čo je vlastnosťou jej prevádzkových princípov. Preto má v porovnaní s inými druhmi platní viacero výhod. Jej prevádzka je efektívnejšia a povrch platne sa nezohrieva. Indukčná platňa je vybavená prvotriednymi bezpečnostnými systémami, ktoré vám poskytnú maximálnu bezpečnosť používania.



Vaša platňa môže byť v závislosti od modelu vybavená indukčnými varnými zónami s priemerom 145, 180, 210 a 280 mm. S indukčnou funkciou každá varná zóna zisťuje priemer každej nádoby, ktorú na ňu položíte. Energia sa zhromažďuje len na mieste kontaktu nádoby a varnej nádoby, čím sa dosahuje minimálna spotreba energie.

Obmedzenia času prevádzky

Ovládanie platne je vybavené obmedzením času prevádzky. Keď jednu alebo viacero varných zón necháte zapnuté, varná zóna sa po uplynutí určitej doby automaticky vypne (pozrite si tabuľku 1). Ak varnej zóne priradíte časovač, displej časovača sa taktiež vypne neskôr.

Obmedzenie času prevádzky závisí od zvolenej úrovne teploty. Na tejto úrovni teploty sa použije maximálny čas prevádzky.

Varnú zónu môže používateľ po jej automatickom vypnutí reštartovať tak, ako to popisujeme vyššie.

Tabuľka 1: Obmedzenia času prevádzky

Úroveň teploty	Obmedzenie času prevádzky - sekundy
0	0
1	6
2	6
3	5
4	5
5	4
6	4
7	3
8	3
9	2,5
10	2,5
11	2
12	2
13	1,5
14	1,5
15	1
16	1
17	0,5
18	0,5
19	0,5
Funkcia vysokého výkonu (posilňovača)	10 minút

Ochrana proti prehriatiu

Vaša platňa obsahuje niekoľko snímačov, ktoré zaručujú ochranu proti prehriatiu. V prípade prehriatia môžete zaznamenať nasledovné:

- Zapnutá varná zóna sa môže vypnúť.
- Zvolená úroveň môže klesnúť. Tento stav ale nebudete vidieť na indikátore.

Bezpečnostný systém pretečenia

Vaša platňa je vybavená bezpečnostným systémom pretečenia. V prípade pretečenia, ktoré sa rozleje na ovládací panel, systém okamžite vypne pripojenie

napájania a platňu vypne. Počas tejto doby sa na displeji zobrazí výstraha „E“.

Presné nastavenie výkonu

Indukčná platňa reaguje na príkazy okamžite, čo je vlastnosťou jej prevádzkových princípov. Nastavenia výkonu mení veľmi rýchlo. Takto môžete zabrániť pretečeniu jedla (voda, mlieko) dokonca aj v momente tesne pred pretečením.

Hlučnosť prevádzky

Z indukčnej platne môžu vychádzať nejaké zvuky. Tieto zvuky sú normálne a sú súčasťou indukčného varenia.



- Hluk bude nápadný pri vysokých úrovniach teploty.
- Hluk môžete spôsobiť zliatina panvice.
- Pri nízkych úrovniach môžete kvôli prevádzkovým princípom počuť pravidelný zvuk zapnutia/vypnutia.
- Hluk môžete počuť v prípade ohrievania prázdnej panvice. Keď do nej dáte vodu alebo jedlo, tento hluk zmizne.
- Môžete počuť hluk ventilátora, ktorý ochladzuje elektrický systém.

Chybové kódy/výstražné hlásenia a príčiny porúch

Tabuľka-2:

Príčina poruchy	Indikátor	Displej
Stlačili ste dve alebo viacero tlačidiel, prípadne došlo k pretečeniu a rozliatiu na tlačidlá.	Symbol „E“ bliká	Displej varnej zóny
Prehriata platňa	Symbol „H“ bliká	Displej varnej zóny
Na zóne sa nenachádza žiadna vhodná nádoba.	Rozsvieti sa symbol „L“	Displej varnej zóny
Hardvérová chyba dotykového ovládania	Rozsvieti sa symbol „Fx***“	Displej časovača
Chyba indukčného hardvéru.	Rozsvieti sa symbol „Ex***“	Displej varnej zóny
Chyba citlivosti dotykového tlačidla	Rozsvieti sa symbol „F2“	Displej časovača
Komunikačná chyba v dotykovom ovládaní.	Rozsvieti sa symbol „F3“	Displej časovača
Chyba indukčného hardvéru.	Symbol „Ex***“ bliká	Displej varnej zóny

x** : "1,2,...,9"

	Ďalšie informácie o chybových hláseniach, ktoré sa môžu zobrazíť na paneli dotykového ovládania nájdete v tabuľke-2. Ak sa hlásenia „Fx“ a „Ex“ zobrazujú neustále, zavolajte autorizovanému servisnému zástupcovi.
	Ak je povrch dotykového ovládacieho panelu vystavený intenzívnym výparom, celý ovládací systém sa môže vypnúť a vyslať chybový signál „E“. Zaznejú signálne zvuky.
	Povrch dotykového ovládacieho panela udržiavajte v čistote. Môžete zaznamenať chybovú prevádzku.

6 Údržba a starostlivosť

Všeobecné informácie

V prípade pravidelného čistenia sa životnosť produktu predlží a zníži sa množstvo častých problémov.



NEBEZPEČENSTVO:

Pred začatím údržby a čistenia odpojte výrobok od zdroja napájania.

Hrozí riziko zásahu elektrickým prúdom!



NEBEZPEČENSTVO:

Pred čistením výrobku ho nechajte vychladnúť. Horúce povrchy môžu spôsobiť popáleniny!

- Po každom použití produkt dôkladne vyčistite. Týmto spôsobom môžete oveľa ľahšie odstrániť možné zvyšky jedál, pretože zabránite ich pripáleniu pri ďalšom použití spotrebiča.
- Na čistenie produktu nie sú potrebné žiadne zvláštne čistiace prípravky. Na čistenie produktu použijete teplú vodu s čistiacim prostriedkom, jemnú látku alebo špongiu a utrite ju suchou látkou.
- Po čistení sa vždy ubezpečte, že ste dôkladne zotreli všetku nadmernú kvapalinu a okamžite dosucha utrite všetky rozliatia.
- Na čistenie nehrdzavejúcich alebo neoxidujúcich povrchov a rúčky nepoužívajte čistiace prostriedky, ktoré obsahujú kyseliny alebo chloridy. Tieto časti očistite tak, že ich utriete jemnou látkou s tekutým saponátom (nie drsným), pričom musíte dávať pozor, aby ste ich utierali jedným smerom.



Niektoré saponáty alebo čistiace látky môžu poškodiť povrch.

Počas čistenia nepoužívajte agresívne saponáty, čistiace prášky/krémy, ani žiadne ostré predmety.

Na čistenie skla na dvierkach rúry nepoužívajte hrubé drsné čistiace prostriedky alebo ostré kovové škrabky, pretože môžu poškriabať povrch, čo môže mať za následok rozbitie skla.



Na čistenie zariadenia nepoužívajte parné čističe, pretože by to mohlo spôsobiť zásah elektrickým prúdom.

Čistenie platne

Sklokeramické povrchy

Sklokeramický povrch utrite pomocou kusu látky namočeného do studenej vody takým spôsobom, aby ste na ňom nenechali žiadny čistiaci prostriedok. Usušte jemnou a suchou látkou. Zvyšky môžu pri ďalšom použití platne spôsobiť poškodenie sklokeramického povrchu.

Vysušené zvyšky na sklokeramickom povrchu za žiadnych okolností nezoškrabujte hákovými čepeľami, drôtenkou alebo podobnými nástrojmi.

Vápenaté škvrny (žlté škvrny) odstráňte malým množstvom odstraňovača vápna, ako napríklad octom alebo citrónovou šťavou. Môžete použiť aj vhodné bežne dostupné produkty-.

V prípade ťažkého znečistenia povrchu naneste čistiaci prostriedok na špongiu a počkajte, pokým sa dobre nevstrebá. Povrch platne potom očistite navlhčenou látkou.



Cukrové potraviny, ako napríklad hustú smotanu a sirup, musíte očistiť okamžite bez čakania na ochladenie povrchu. V opačnom prípade môže dôjsť k trvalému poškodeniu sklokeramického povrchu.

Časom môže na povrchových vrstvách alebo iných povrchoch dôjsť k miernemu slabnutiu farieb. Nebude to mať vplyv na prevádzku produktu.

Slabnutie farieb a škvrn na sklokeramickom povrchu predstavujú normálny stav a nie poruchu.

7 Riešenie problémov

Počas varenia sa objavujú kvapky vody.

- Para, ktorá vznikne počas varenia, môže v prípade, že sa dotkne studených povrchov produktu skondenzovať a vytvoriť kvapky vody. >>> *Nejde o poruchu.*

Počas ohrievania a chladenia vydáva produkt kovové zvuky.

- Keď sa kovové diely zahrejú, môžu sa rozťahnuť a vydávať zvuky. >>> *Nejde o poruchu.*

Produkt nepracuje.

- Sieťová poistka je chybná alebo sa prepálila. >>> *Skontrolujte poistky v poistkovej skrinke. Ak je to nutné, vymeňte ich alebo ich prepnite.*
- Výrobok nie je zapojený do (uzemnenej) zásuvky. >>> *Skontrolujte pripojenie zástrčky.*
- Ak sa po opakovanom zapnutí platne nerozsvieti displej. >>> *Odpojte spotrebič v mieste ističa elektrickej siete. Počkajte 20 sekúnd a znovu ho pripojte.*
- Ochrana proti prehriatiu je aktívna. >>> *Platňu nechajte vychladnúť.*
- Varná nádoba je nevhodná. >>> *Skontrolujte nádobu.*

Na displeji varnej zóny sa zobrazí symbol "LJ".

- Nádobu ste neumiestnili na aktívnu varnú zónu. >>> *Skontrolujte, či je na varnej zóne položená nádoba.*
- Nádoba nie je vhodná na indukčné varenie. >>> *Skontrolujte, či je nádoba kompatibilná s indukčnou varnou platňou.*
- Varná nádoba nie je správne umiestnená alebo jej dno nie je dostatočne široké pre príslušnú varnú zónu. >>> *Zvoľte nádobu, ktorá je dostatočne široká a správne ju umiestnite na varnú zónu.*
- Varná nádoba alebo varná zóna sa prehriali. >>> *Nechajte ich vychladnúť.*

Zvolená varná zóna sa počas prevádzky náhle vypne.

- Mohla sa prekročiť doba varenia pre zvolenú varnú zónu. >>> *Môžete buď nastaviť novú dobu varenia alebo varenie ukončiť.*
- Ochrana proti prehriatiu je aktívna. >>> *Platňu nechajte vychladnúť.*
- Dotykový ovládací panel môže byť pokrytý určitým predmetom. >>> *Z panela odstráňte príslušný predmet.*

Nádoba sa nezohrieva, hoci je varná zóna zapnutá.

- Nádoba nie je vhodná na indukčné varenie. >>> *Skontrolujte, či je nádoba kompatibilná s indukčnou varnou platňou.*
- Varná nádoba nie je správne umiestnená alebo jej dno nie je dostatočne široké pre príslušnú varnú zónu. >>> *Zvoľte nádobu, ktorá je dostatočne široká a správne ju umiestnite na varnú zónu.*

Chladiaci ventilátor pokračuje v prevádzke aj keď je platňa vypnutá.

- Nejde o poruchu. Chladiaci ventilátor bude v prevádzke pokračovať, pokiaľ teplota elektroniky v platni neklesne na vhodnú teplotu.



Ak problém nedokážete odstrániť, hoci ste postupovali podľa pokynov uvedených v tejto časti, obráťte sa na autorizovaného servisného technika alebo predajcu, u ktorého ste si zakúpili výrobok. Nikdy sa nepokúšajte sami opraviť pokazený výrobok.