



Register your new Bosch now:
www.bosch-home.com/welcome



Kombinace chladničky s mrazničkou
Kombinacija hladnjak/zamrzivač
Combiñație aparat de răcire/congelare
Kombinácia chladničky a mrazničky
KIS..



BOSCH

cs	Návod k použití	2
hr	Uputa za uporabu	22
ro	Instrucțiuni de utilizare	43
sk	Návod na obsluhu	66

cs Obsah

	Bezpečnostní pokyny	4		Obsluha spotřebiče	11
	K tomuto návodu	4		Zapnutí spotřebiče	11
	Nebezpečí výbuchu	4		Vypnutí a odstavení spotřebiče	11
	Nebezpečí úrazu elektrickým proudem	4		Nastavení teploty	11
	Nebezpečí popálení chladem	4		Superchlazení	12
	Nebezpečí úrazu	4		Superzmrazování	12
	Nebezpečí v důsledku chladiva	5		Režim dovolená	12
	Vyhnutí se rizikům pro děti a ohrožené osoby	5		Alarm	13
	Věcné škody	5		Alarm dveří	13
	Hmotnost	5		Teplotní alarm	13
	Použití k určenému účelu	6		Chladicí přihrádka	13
	Ochrana životního prostředí	6		Dodržujte při uložení	13
	Obal	6		Respektujte chladicí zóny v chladicí přihrádce	14
	Starý spotřebič	6		Zásobník na zeleninu s regulátorem vlhkosti	14
	Instalace a připojení	6		Mrazicí přihrádka	14
	Rozsah dodávky	6		Maximální mrazicí kapacita	15
	Technické údaje	7		Úplné využití mrazicího objemu	15
	Instalace spotřebiče	7		Nákup hlubocezmrazených pokrmů	15
	Hloubka výklenku	7		Při uspořádání dodržujte	15
	Instalace side by side	7		Zmrazujte čerstvé potraviny	15
	Úspora energie	8		Rozmrazení zmrazených potravin	17
	Před prvním použitím	9		Odmrazování	17
	Elektrické připojení	9		Chladicí přihrádka	17
	Seznámení se se spotřebičem	9		Mrazicí přihrádka	17
	Spotřebič	9		Čištění	18
	Ovládací prvky	10		Čištění vybavení	18
	Vybavení	10			

	Zápachy	18
	Osvětlení	19
	Zvuky	19
	Normální zvuky	19
	Zabránění hlučnosti	19
	Co dělat v případě poruchy?	19
	Zákaznický servis	21
	Samočinný test spotřebiče	21
	Objednávka opravy a poradenství při poruchách	21
	Záruka	21

Bezpečnostní pokyny

Tento spotřebič odpovídá příslušným bezpečnostním ustanovením pro elektrické spotřebiče a je elektromagneticky snášenlivý.

U chladicího okruhu je zkontrolována těsnost.

K tomuto návodu

- Návod k použití a montážní návod si přečtěte a dodržujte. Obsahují důležité informace o instalaci, použití a údržbě spotřebiče.
- Výrobce neručí v případě nedodržení pokynů a výstrah uvedených v návodu k použití a v montážním návodu.
- Všechny podklady uchovejte pro pozdější použití a pro následné vlastníky.

Nebezpečí výbuchu

- Nikdy nepoužívejte uvnitř spotřebiče elektrické přístroje (např. topná tělesa nebo elektrické výrobničky ledu).
- V přístroji neuchovávejte žádné výrobky s hořlavými hnacími plyny (např. spreje) a žádné výbušné látky.
- Vysoceprocentní alkohol skladujte jen těsně uzavřený a ve stojaté poloze.

Nebezpečí úrazu elektrickým proudem

Neodborné instalace a opravy mohou vážně ohrozit uživatele.

- V případě poškozené síťové přípojky: přístroj ihned odpojte od sítě.
- Přístroj smí opravovat pouze výrobce, servis nebo podobně kvalifikovaná osoba.
- Používejte jen originální díly výrobce. U těchto dílů výrobce zaručuje splnění požadavků bezpečnosti.
- Prodloužení síťové přípojky smí být zakoupeno pouze přes zákaznický servis.

Nebezpečí popálení chladem

- Nikdy nedávejte zmrazené zboží okamžitě po vyjmutí z mrazicího boxu do úst.
- Zabraňte delšímu kontaktu pokožky s mraženým zbožím, ledem a trubkami v mrazicí přihrádce.

Nebezpečí úrazu

Nádoby s s nápoji obsahujícími kyselinu uhličitou mohou puknout.

V mrazicí přihrádce neskladujte nádoby s nápoji obsahujícími kyselinu uhličitou.

Nebezpečí v důsledku chladiva

V trubkách chladicího okruhu se nachází malé množství ekologicky vhodného ale hořlavého chladiva R600a. Nepoškozují vrstvu ozónu a nepodporují skleníkový efekt. Při úniku chladiva může dojít k poranění zraku nebo vzplanutí.

- Nepoškozujte trubky.

Při poškození trubek:

- Oheň a zápalné zdroje mimo dosah přístroje.
- Vyvětrejte místnost.
- Vypněte přístroj a vytáhněte síťovou zástrčku.
- Zavolejte zákaznický servis.

Vyhnutí se rizikům pro děti a ohrožené osoby

Ohroženy jsou:

- děti,
- osoby s tělesným, psychickým omezením nebo omezením pozornosti,
- osoby, které nedisponují dostatečnými znalostmi o bezpečné obsluze přístroje.

Opatření:

- Zajistěte, aby děti a ohrožené osoby pochopily nebezpečí.
- Osoba odpovědná a bezpečnost musí na děti a ohrožené osoby u spotřebiče dohlížet nebo je instruovat.
- Nechejte přístroj používat pouze děti starší 8 let.
- Při čištění a údržbě na děti dohlížejte.
- Nikdy nedovolte dětem, aby si s přístrojem hrály.

Nebezpečí udušení

- U spotřebiče s dveřním zámekem: Klíč uschovejte mimo dosah dětí.
- Obal a jeho části nepatří do rukou dětí.

Věcné škody

Pro zabránění věcným škodám:

- Nestoupejte na podstavec, zásuvky nebo dvířka a neopírejte se o ně.
- Plastové části a těsnění dvířek udržujte bez oleje a tuku.
- Táhněte za zástrčku – nikoliv za připojovací kabel.

Hmotnost

Při instalaci a přepravě dbejte na to, že spotřebič může být velmi těžký.

→ "Místo instalace"
na straně 7



Použití k určenému účelu

Použijte tento spotřebič

- Jen pro chlazení a zmrazování potravin a pro přípravu ledu.
- Jen v domácnostech a domácím prostředí.
- Jen podle tohoto návodu k použití.

Tento spotřebič je určen pro použití do maximální výšky nad mořem 2000 metrů.



Ochrana životního prostředí

Obal

Všechny materiály jsou ekologické a recyklovatelné:

- Obalový materiál likvidujte ekologicky.
- O možnostech likvidace se informujte u Vašeho odborného prodejce nebo u obecní správy.

Starý spotřebič

Díky ekologické likvidaci je možná cenná recyklace surovin.



Varování

Děti se mohou v přístroji uzavřít a může tak dojít k jejich udušení!

- Nevytahujte odkládací plochy a zásuvky, můžete tím dětem usnadnit přístup do spotřebiče.
- Děti držte mimo dosah starého spotřebiče.

Pozor!

Může dojít k úniku chladiva a škodlivých plynů.

Nepoškozujte trubky a okruhu chladiva a izolaci.

1. Vytáhněte síťovou zástrčku ze zásuvky.
2. Odpojte síťovou přípojku.
3. Přístroj nechte odborně zlikvidovat.



Tento spotřebič je označen v souladu s evropskou směrnicí 2012/19/EU o nakládání s použitými elektrickými a elektronickými zařízeními (waste electrical and electronic equipment - WEEE).

Tato směrnice stanoví jednotný evropský (EU) rámec pro zpětný odběr a recyklování použitých zařízení.



Instalace a připojení

Rozsah dodávky

Po vybalení zkontrolujte všechny díly na případná přepravní poškození.

Při reklamacích se obraťte na prodejce, u kterého jste spotřebič zakoupili, nebo na náš servis.

→ "Zákaznický servis" na straně 21

Dodávka obsahuje tyto díly:

- Vestavný spotřebič
- Vybavení (závislé na modelu)
- Sáček s montážním materiálem
- Návod k použití
- Montážní návod
- Servisní sešit
- Příloha Záruka
- Informace ke spotřebě energie a hlučnosti

Technické údaje

Chladivo, užitný objem a další technické údaje se nachází na typovém štítku.

Instalace spotřebiče

Místo instalace

Čím více chladiva je v přístroji obsaženo, tím větší musí být místnost, ve které je přístroj umístěn. V příliš malých místnostech může při netěsnosti vzniknout hořlavá směs plynu a vzduchu.

Na 8 g chladiva musí být místnost velká nejméně 1 m³. Množství chladiva Vašeho spotřebiče je uvedeno na typovém štítku uvnitř spotřebiče.

Hmotnost spotřebiče může být v závislosti na modelu až 70 kg.

Přípustná teplota místnosti

Přípustná teplota místnosti závisí na klimatické třídě spotřebiče.

Údaje týkající se klimatické třídy najdete na typovém štítku.

Klimatická třída	Přípustná teplota místnosti
SN	+10 °C ... 32 °C
N	+16 °C ... 32 °C
ST	+16 °C ... 38 °C
T	+16 °C ... 43 °C

V mezích přípustné teploty místnosti je spotřebič zcela funkční.

Bude-li spotřebič klimatické třídy SN provozován při nižší teplotě místnosti, lze poškození spotřebiče až do teploty místnosti +5 °C vyloučit.

Hloubka výklenku

Pro spotřebič se doporučuje hloubka výklenku 56 cm. Při menší hloubce výklenku – nejméně 55 cm – se nepatrně zvýší spotřeba energie.

Instalace side by side

Instalace spotřebičů vedle sebe je možná jen s odstupem nejméně 15 cm.

Úspora energie

Při dodržování níže uvedených upozornění spotřebuje Váš spotřebič méně proudu.

Upozornění: Uspořádání dílů vybavení nemá vliv na spotřebu energie spotřebiče.

Instalace spotřebiče	
Spotřebič chráňte před přímým slunečním zářením.	Spotřebič nemusí při nižších okolních teplotách tak často chladit a díky tomu spotřebuje méně energie.
Spotřebič umístěte pokud možno ve velké vzdálenosti od topných těles, sporáků a ostatních zdrojů tepla: 3 cm od elektrických nebo plynových sporáků 30 cm od olejových kamen nebo kamen na uhlí	
Upozornění: Pokud to není možné, musí být mezi spotřebičem a zdrojem tepla umístěna izolační deska.	
Zvolte místo instalace s teplotou cca 20 °C.	
Použijte hloubku výklenku 56 cm.	Vzduch u zadní stěny spotřebiče se tak silně nezahřívá. Spotřebič má nižší spotřebu proudu, pokud může teplý vzduch proudit pryč.
Pozor! Nebezpečí popálení! Jednotlivé díly spotřebiče jsou při provozu horké. Dotyk těchto dílů může způsobit popáleniny.	
Větrací otvory nezakrývejte nebo nezastavujte.	
Místnost denně větrejte.	
Použití spotřebiče	
Dvířka spotřebiče otvírejte jen krátce.	Vzduch ve spotřebiči se tak silně nezahřívá. Spotřebič nemusí tak často chladit a díky tomu spotřebuje méně energie.
Zakoupené potraviny přepravujte v chladicí tašce a rychle umístěte ve spotřebiči.	
Teplé potraviny a nápoje nechejte nejdříve vychladnout, potom je umístěte do spotřebiče.	
Zmrazené potraviny určené pro rozmrazování umístěte do chladicí přihrádky, aby se využilo chladu zmrazených potravin.	Vzduch může cirkulovat a vlhkost vzduchu zůstane konstatní. Spotřebič nemusí tak často chladit a díky tomu spotřebuje méně energie.
Mezi potravinami a zadní stěnou ponechte vždy trochu místa.	
Potraviny zabalte neprodyšně.	
Zadní stranu spotřebiče jednou ročně vysajte.	
Větrací otvory nezakrývejte nebo nezastavujte.	

Před prvním použitím

1. Vyměňte informační materiál a odstraňte lepicí pásky a ochrannou fólii.
2. Spotřebič vyčistěte.
→ "Čištění" na straně 18

Elektrické připojení

Pozor!

Přístroj nepřipojujte k elektronickým úsporným konektorům.

Upozornění: Přístroj můžete připojit k měničům vedeným sítí a měničům sinus.

Měniče vedené sítí se používají u fotovoltaických zařízení s přímým připojením k veřejné síti. U ostrovních řešení musí být použity měniče sinus. Ostrovní řešení, např. na lodích nebo horských chatách nemají přímé připojení k veřejné síti.

1. Po instalaci spotřebiče vyčkejte s připojením nejméně 1 hodinu, aby se zabránilo poškození kompresoru.
2. Spotřebič připojte k předpisově instalované zásuvce.
Zásuvka musí splňovat tyto údaje:
zásuvka s 220 V ... 240 V
Ochranný vodič 50 Hz
Jištění 10 A ... 16 A
Mimo Evropu: Zkontrolujte, zda se uvedený druh proudu přístroje shoduje s uvedenými hodnotami vaší elektrické sítě. Údaje přístroje se nachází na typovém štítku.
3. Přístroj připojte k zásuvce v blízkosti přístroje.
Síťová zásuvka musí být také po instalaci přístroje volně přístupná.

Seznámení se se spotřebičem

Vyklepte poslední stránku s vyobrazením. V závislosti na vybavení jsou možné odchylky mezi spotřebičem a vyobrazením.

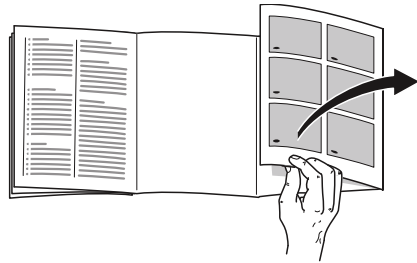

Spotřebič

→ Obrázek **1**

* Není u všech modelů.

<input type="checkbox"/> A	Chladicí přihrádka
<input type="checkbox"/> B	Mrazicí přihrádka
<input type="checkbox"/> 1-9	Ovládací prvky
<input type="checkbox"/> 10*	Ventilátor
<input type="checkbox"/> 11	Osvětlení
<input type="checkbox"/> 12	Vytahovatelná odkládací plocha
<input type="checkbox"/> 13	Zásobník na zeleninu s regulátorem vlhkosti
<input type="checkbox"/> 14	Typový štítek
<input type="checkbox"/> 15*	Miska na bobuloviny
<input type="checkbox"/> 16	Kalendář zmrazených potravin
<input type="checkbox"/> 17	Zásobník zmrazených potravin
<input type="checkbox"/> 18	Přihrádka na máslo a sýry
<input type="checkbox"/> 19*	Úložná plocha Vario
<input type="checkbox"/> 20	Odkládací plocha pro velké láhve

Ovládací prvky

→ Obrázek 2

- 1 Tlačítko ①
Zapne nebo vypne spotřebič.
- 2 Tlačítko **super** mrazicí přihrádka
Zapne nebo vypne superzmrazování.
- 3 Tlačítko </> mrazicí přihrádka
Nastaví teplotu mrazicí přihrádky.
Ukazatel teploty mrazicí přihrádky
Zobrazuje nastavenou teplotu ve °C.
- 5 Tlačítko **alarm**
Vypne výstražný akustický signál.
- 6 Tlačítko **holiday**
Zapne nebo vypne režim dovolená.
- 7 Tlačítko </> chladicí přihrádka
Nastaví teplotu chladicí přihrádky.
- 8 Ukazatel teploty chladicí přihrádky
Zobrazuje nastavenou teplotu ve °C.
- 9 Tlačítko **super** chladicí přihrádka
Zapne nebo vypne superchlazení.

Vybavení

(není u všech modelů)

Odkládací plocha

→ Obrázek 3

Odkládací plochu můžete kombinovat:

- Odkládací plochu vytáhněte a vyjměte.

Odkládací plocha Vario

→ Obrázek 4

Zde můžete skladovat vysoké chlazené potraviny (např. konvice nebo láhve):

- Vyjměte přední část odkládací plochy a nasuňte pod zadní část.

Vytahovatelná odkládací plocha

→ Obrázek 5

Můžete si tak vytvořit lepší přehled:

- Vyjměte odkládací plochu.

Odkládací plochu můžete zcela vyjmout:

1. Stiskněte obě tlačítka pod odkládací plochou a držte je stisknuta.
2. Odkládací plochu vytáhněte, snižte a po straně vyhákněte.

Zásobník

→ Obrázek 6

Zásobník můžete vyjmout:

- Vytáhněte zásobník až na doraz, vpředu nadzvedněte a vyjměte.

Úložná plocha

→ Obrázek 7

Úložnou plochu můžete vyjmout:

- Úložnou plochu nadzvedněte a vyndejte.

Úložná plocha Vario

→ Obrázek 8

Ve spodní úložné ploše můžete skladovat velké láhve:

- Úložnou plochu posuňte doprava nebo doleva.

Držák láhví

→ Obrázek 9

Pokud otevřete nebo uzavřete dvířka:

- Držák láhví brání pádu láhví.

Kalendář zmrazených potravin

→ Obrázek 11/16

Kalendář zmrazených potravin uvádí maximální dobu skladování v měsících při průběžné teplotě -18 °C.

Miska na led

Můžete připravovat kostky ledu:

1. Naplňte misku na led do 3/4 vodou a postavte ji do mrazicí přihrádky.
Upozornění: Přimrznutou misku na led uvolňujte pouze pomocí tupého předmětu (např. rukojeť lžičky).
2. Pro uvolnění kostek ledu misku na led krátce podržte pod tekoucí vodou nebo ji lehce ohněte.

Chladicí akumulátor

V případě výpadku proudu nebo poruchy:

- Chladicí akumulátor zpožďuje ohřev uložených zmrazených potravin.

Upozornění: Délka uskladnění je nejdelší, pokud chladicí akumulátor umístíte v nejvyšší přihrádce na potraviny.

Chladicí akumulátor můžete vyjmout za účelem přechodného udržování potravin v chladu, např. v chladicí tašce.



Obsluha spotřebiče

Zapnutí spotřebiče

1. Stiskněte tlačítko . Spotřebič začne chladit. Výstražný tón, blikající ukazatel teploty mrazicí přihrádky a svítící tlačítko **alarm** zobrazují, že je mrazicí přihrádka ještě příliš teplá.
2. Stiskněte tlačítko **alarm**. Výstražný akustický signál se vypne.
3. Nastavte požadovanou teplotu.
→ "Nastavení teploty" na straně 11

Pokyny k provozu

- Po zapnutí může trvat několik hodin, než je dosaženo nastavených teplot. Před dosažením zvolených teplot nevkládejte potraviny.
- Čelní strany skříně se částečně mírně zahřívají. To zabraňuje vzniku kondenzované vody v oblasti těsnění dvířek.
- Nedávej-li se dveře mrazicí přihrádky okamžitě po zavření znovu otevřít, počkejte chvíli, než se vzniklý podtlak vyrovná.

Vypnutí a odstavení spotřebiče

Vypnutí spotřebiče

- Stiskněte tlačítko . Spotřebič již dále nechladí.

Odstavení spotřebiče

Pokud spotřebič delší dobu nepoužíváte:

1. Stiskněte tlačítko . Spotřebič již dále nechladí.
2. Vytáhněte síťovou zástrčku nebo vypněte pojistkový automat.
3. Vyčistěte spotřebič.
4. Spotřebič nechte otevřený.

Nastavení teploty

Doporučená teplota

Chladicí přihrádka: +4 °C
Mrazicí přihrádka: -18 °C

Chladicí přihrádka

- Stiskněte tlačítko  tak často, až se zobrazí požadovaná teplota.

Mrazicí přihrádka

- Stiskněte tlačítko  tak často, až se zobrazí požadovaná teplota.

Indikační nálepka OK

(není u všech modelů)

Pomocí indikační nálepky **OK** můžete zkontrolovat, zda je teplota v chladicí přihrádce +4 °C nebo nižší.

Pokud Indikační nálepka neukazuje **OK**, teplotu po krocích snižujte.

Po uvedení spotřebiče do provozu to může trvat až 12 hodin, než je dosaženo nastavené teploty.

Správné nastavení



Superchlazení

Při superchlazení chladicí přihrádka chladí tak chladno, jak je možné.

Zapnutí superchlazení např.:

- před vložením velkého množství potravin
- pro rychlé chlazení nápojů

Upozornění: Je-li zapnuto superchlazení, může docházet ke zvýšenému hluku.

Po cca 15 hodinách se spotřebič přepne do standardního provozu.

Zapnutí/vypnutí superchlazení:

- Stiskněte tlačítko **super**.
Pokud je zapnuto superchlazení, svítí tlačítko.

Superzmrazování

Při superzmrazování mrazicí přihrádka chladí tak chladno, jak je možné.

Zapnutí superzmrazování např.:

- pro rychlé zmrazení potravin až do jádra
- 4 ... 6 hodin před vložením množství potravin nad 2 kg
- pro využití max. mrazicí kapacity
→ "Maximální mrazicí kapacita" na straně 15

Upozornění: Je-li zapnuto superzmrazování, může docházet ke zvýšenému hluku.

Po cca 2 ½ dnech se spotřebič přepne do standardního provozu.

Zapnutí/vypnutí superzmrazování:

- Stiskněte tlačítko **super**.
Je-li superzmrazování zapnuto, svítí tlačítko.

Režim dovolená

Při delší nepřítomnosti můžete spotřebič přepnout do energeticky úsporného režimu dovolená.

Teplota v chladicí přihrádce se automaticky přestaví na +14 °C.

Během této doby neskladujte v chladicí přihrádce žádné potraviny.

Teplota v mrazicí přihrádce se nezmění.

Zapnutí/vypnutí režimu dovolená:

- Stiskněte tlačítko **holiday**.
Pokud je zapnut režim dovolená, svítí tlačítko a indikace teploty chladicí přihrádky již neukazuje žádnou teplotu.

Alarm

Alarm dveří

Alarm dveří (trvalý tón) se zapne, jsou-li dveře spotřebiče otevřené déle než jednu minutu.

- Zavřete dvířka nebo stiskněte tlačítko **alarm**.
Výstražný akustický signál se vypne.

Teplotní alarm

Pokud se mrazicí přihrádka příliš zahřeje, zapne se teplotní alarm (intervalový tón).

Pozor!

Při rozmrazování mohou vznikat bakterie a může dojít ke zkažení zmrazených potravin

Částečně rozmrazené nebo rozmrazené potraviny znovu nezmrázujte.

Opětovně je zamrazte až po uvaření nebo pečení. Již nevyužívejte maximální dobu uskladnění.

Upozornění: Bez nebezpečí pro zmrazené potraviny se alarm může zapnout v těchto případech:

- Uvedení spotřebiče do provozu.
- Při vložení velkého množství čerstvých potravin.
- Dvířka mrazicí přihrádky jsou dlouho otevřená.

Zobrazení nejvyšší teploty a vypnutí výstražného akustického signálu:

- Stiskněte tlačítko **alarm**.
Ukazatel krátce zobrazí nejvyšší teplotu, která se v mrazicí přihrádce vyskytla. Poté ukazatel opět zobrazí nastavenou teplotu.
Od tohoto okamžiku se nejvyšší teplota znovu zjistí a uloží.

Upozornění: Tlačítko **alarm** svítí tak dlouho, až je opět dosaženo nastavené teploty.

Chladicí přihrádka

Chladicí přihrádka je vhodná pro skladování masa, mastných výrobků, ryb, mléčných výrobků, vajec, hotových pokrmů a pečiva.

Teplotu je možné nastavit v rozmezí +2 °C ... +8 °C.

Díky chlazenému skladování můžete krátkodobě a po střední dobu skladovat také velmi rychle se kazící potraviny. Čím nižší je zvolená teplota, tím pomaleji probíhají enzymatické, chemické procesy a také zkažení mikroorganismy. Teplota +4 °C nebo nižší zaručuje optimální uchování čerstvosti a bezpečnost skladovaných potravin.

Dodržujte při uložení

- Ukládejte čerstvé a nepoškozené potraviny.
Zůstane tak déle zachována kvalita a čerstvost.
- U hotových výrobků a baleného zboží nepřekračujte datum minimální trvanlivosti nebo spotřeby uvedené výrobcem.
- Aby se zachovalo aroma, barva a čerstvost, skladujte potraviny dobře zabalené nebo zakryté. Zabráníte tak přenosu chutí a zabarvení plastových dílů.
- Teplé pokrmy a nápoje nechte nejdříve vychladnout, potom je postavte do chladicí přihrádky.

Respektujte chladicí zóny v chladicí přihrádce

Vlivem cirkulace vzduchu v chladicí přihrádce vzniknou v chladicím prostoru rozdílně chladné zóny.

Nejchladnější zóna

Nejchladnější zóna je mezi šipkou vyraženou na straně a pod ní umístěnou odkládací plochou.

→ Obrázek 10

Upozornění: V nejchladnější zóně skladujte choulostivé potraviny, např. ryby, salámy a maso.

Nejteplejší zóna

Nejteplejší zóna je úplně nahoře na dveřích.

Upozornění: V nejteplejší zóně uložte např. tvrdý sýr a máslo. Sýr může dále rozvinout své aroma, máslo zůstane roztíratelné.

Zásobník na zeleninu s regulátorem vlhkosti

→ Obrázek 11

Zásobník na zeleninu je optimálním místem pro uložení čerstvého ovoce a zeleniny. Pomocí regulátoru vlhkosti a speciálního těsnění lze v zásobníku na zeleninu přizpůsobit vlhkost vzduchu. Tím lze čerstvé ovoce a zeleninu uložit až dvakrát déle než při konvenčním uložení.

Vlhkost vzduchu v zásobníku na zeleninu můžete nastavit podle druhu a množství uloženého zboží:

- převážně ovoce a rovněž při velké náplni – nastavte nižší vlhkost vzduchu
- převážně zelenina a rovněž při smíšené nebo malé náplni – nastavte vyšší vlhkost vzduchu

Upozornění

- Ovoce choulostivé na chlad (např. ananas, banány, papája a citrusové plody) a zelenina (např. lilek jedlý, okurky, cukety, papriky, rajčata a brambory) by se měly pro optimální udržení kvality a vůně uložit mimo chladničku, při teplotě cca + 8 °C... +12 °C.
- Podle uloženého množství a uloženého zboží se v zásobníku na zeleninu může tvořit zkondenzovaná voda. Zkondenzovanou vodu odstraňte suchým hadříkem a přizpůsobte vlhkost vzduchu v zásobníku na zeleninu pomocí regulátoru vlhkosti.



Mrazicí přihrádka

Mrazicí přihrádka je vhodná pro:

- uložení hlubocezmrazených potravin
- výrobu ledových kostek
- zmrazování potravin

Teplota je nastavitelná v rozmezí -16 °C ... -24 °C.

Díky zmrazenému skladování mohou být citlivé potraviny dlouhodobě skladovány bez významné ztráty kvality, protože nízké teploty velmi zpomalují nebo zastavují jejich zkázu. Vzhled, aroma a všechny důležité látky zůstanou ve velké míře zachovány.

Dlouhodobé skladování potravin by mělo probíhat při teplotě -18 °C nebo nižší.

Časový úsek mezi uskladněním čerstvých potravin a kompletním promrznutím závisí na těchto faktorech:

- Nastavená teplota
- Druh potraviny
- Naplnění mrazicí přihrádky
- Množství a druh uložení

Maximální mrazicí kapacita

Maximální mrazicí kapacita udává, jaké množství potravin může za 24 hodin zcela promrznout.

Údaje týkající se maximální mrazicí kapacity najdete na typovém štítku.

Pro využití maximální mrazicí kapacity zapněte superzmrazování 24 hodin před vložením čerstvých potravin.

Předpoklady pro max. mrazicí kapacitu

1. Superzmrazování zapněte cca 24 hodin před vložením čerstvých potravin.
→ *"Superzmrazování" na straně 12*
2. Zásobník vyjměte z mrazicí přihrádky a potraviny umístěte přímo na odkládacích plochách a dnu mrazicí přihrádky.
3. Potravinami nejdříve naplňte nejvyšší přihrádku. Zde dojde nejrychleji k jejich zmražení.
4. Pokud je nejvyšší přihrádka nedostačující, zbývající množství uložte v níže položené přihrádce a šice zprava doleva.
5. Čerstvé potraviny zmrazujte pokud možno v blízkosti bočních stěn.

Úplné využití mrazicího objemu

Pro umístění maximálního množství zmrazených potravin:

- Vyjměte všechny díly vybavení.
- Potraviny umístěte přímo na odkládacích plochách a dnu mrazicí přihrádky.

Nákup hlubocezmrazených pokrmů

- Dbejte na to, aby obal nebyl poškozený.
- Dbejte na datum minimální trvanlivosti.
- Teplota v prodejním mrazicím pultu musí být $-18\text{ }^{\circ}\text{C}$ nebo nižší.
- Hlubocezmrazené pokrmy přepravujte pokud možno v termotašce a rychle uložte do mrazicí přihrádky.

Při uspořádání dodržujte

- Větší množství potravin zmrazujte v nejvyšší přihrádce.
Tam se zmrazí obzvláště rychle a šetrně.
- Potraviny v přihrádkách nebo zásobnících zmrazených potravin umístěte na velkých plochách.
- Zmrazované potraviny se nesmí dotýkat již zmrazených potravin.
V případě potřeby zmrazené potraviny v zásobnících zmrazených potravin přerovnejte.
- Důležité pro bezvadnou cirkulaci vzduchu ve spotřebiči:
Zásobník zmrazených potravin zasuňte až na doraz.

Zmrazujte čerstvé potraviny

Ke zmrazování používejte pouze čerstvé a bezvadné potraviny.

Potraviny, které se jí uvařené, smažené nebo pečené, jsou pro zmrazování vhodnější než potraviny požívané syrové.

cs Mrazicí přihrádka

Před zmrazením musí být v závislosti na potravinách provedena různá příprava, aby zůstala pokud možno nejlépe zachována jejich výživná hodnota, aroma a barva:

- Zelenina: umýt, nakrájet, spařit.
- Ovoce: umýt, odpeckovat a popř. oloupat, příp. přidat cukr nebo roztok kyseliny askorbové.

Upozornění viz příslušná literatura.

Vhodné ke zmrazování

- Pečivo
- Ryby a mořské plody
- Maso
- Drůbež a zvěřina
- Zelenina, ovoce a bylinky
- Vejce bez skořápky
- Mléčné výrobky, např. sýry, máslo a tvaroh
- Hotové pokrmy a zbytky pokrmů, např. polévky, husté polévky, uvařené maso, uvařené ryby, bramborové pokrmy, nákypy a sladké pokrmy

Nevhodné ke zmrazování

- Druhy zeleniny, které se zpravidla požívají syrové, např. listové saláty nebo ředkvičky
- Neloupané nebo natvrdo uvařená vejce
- Hroznové víno
- Celá jablka, hrušky a broskve
- Jogurt, sražené mléko, kyselá smetana, creme fraiche a majonéza

Zabalení zmrazených potravin

Správný druh obalu a správná volba materiálu vysokou mírou ovlivňují zachování kvality produktu a brání vzniku popálení mrazem.

1. Potraviny vložte do obalu.
2. Vytlačte vzduch.
3. Obal vzduchotěsně uzavřete, aby potraviny neztratily chuť nebo neoschly.
4. Na obal napište obsah a datum zmrazení.

Vhodný obal:

- Plastová fólie
- Hadicová fólie z polyethylénu (PE)
- Alobal
- Krabíčky na mražení

Vhodné uzávěry:

- Gumové kroužky
- Plastové svorky
- Chladuodolné lepicí pásy

Nevhodný obal:

- Balicí papír
- Pergamenový papír
- Celfán
- Sáčky na odpad a použité nákupní tašky

Trvanlivost zmrazených potravin při teplotě $-18\text{ }^{\circ}\text{C}$

Ryby, salámy, hotové pokrmy, pečivo:	až 6 měsíců
Maso, drůbež:	až 8 měsíců
Zelenina, ovoce:	až 12 měsíců

Rozmrazení zmrazených potravin

Postup rozmrazení přizpůsobte potravinám a způsobu použití, aby zůstala co nejlépe zachována kvalita produktu.

Postupy rozmrazení:

- V chladicí přihrádce (obzvláště vhodné pro živočišné potraviny jako jsou ryby, maso, sýr, tvaroh)
- Při teplotě místnosti (chléb)
- Mikrovlnný ohřev (potraviny k okamžité spotřebě nebo okamžité přípravě)
- Pečicí trouba/sporák (potraviny k okamžité spotřebě nebo okamžité přípravě)

Pozor!

Částečně rozmrazené nebo rozmrazené potraviny znovu nezmrázíte. Opětovně je můžete zmrazit až po zpracování na hotový pokrm (uvařené nebo pečené). Již nevyužívejte maximální dobu uskladnění zmrazených potravin.



Odmrazování

Chladicí přihrádka

Zatímco chladnička běží, tvoří se na zadní stěně kapky zkondenzované vody nebo jinovatka. Je to podmíněno její funkcí. Kapky kondenzované vody nebo jinovatku nemusíte odstraňovat. Zadní stěna se odmrazuje automaticky. Zkondenzovaná voda odtéká do žlábků pro zkondenzovanou vodu.

→ Obrázek 12

Zkondenzovaná voda odtéká od žlábků pro zkondenzovanou vodu do odpařovací misky, kde se odpařuje.

Upozornění: Udržujte žlábek pro zkondenzovanou vodu a odtokový otvor čistý, aby zkondenzovaná voda mohla odtékat a zabránilo se vzniku pachů.

Mrazicí přihrádka

Mrazicí přihrádka se automaticky neodmrazuje, protože zmrazené potraviny nesmí rozmraznout. Vrstva jinovatky v mrazicí přihrádce zhoršuje předávání chladu na zmrazené potraviny a zvyšuje spotřebu el. energie.

- Vrstvu jinovatky pravidelně odstraňujte.

Pozor!

Zabraňte poškození trubek chladicího okruhu.

Unikající chladivo může poranit zrak nebo může dojít k jeho vzplanutí.

- Vrstvu jinovatky nebo led nešeskrabujte nožem nebo špičatým předmětem.

Postupujte následovně:

1. Cca 4 hodiny před odmrazováním zapněte superzmrazování. Potraviny tak budou zmrazeny na velmi nízkou teplotu a díky tomu je můžete déle skladovat při pokojové teplotě.
2. Vyndejte zmrazené potraviny a přechodně je uložte na chladném místě.
3. Vypněte spotřebič.
4. Vytáhněte síťovou zástrčku nebo vypněte pojistkový automat.
5. K urychlení odmrazovacího procesu: Na podložku postavte do mrazicí přihrádky hrnec s horkou vodou.
6. Pomocí hadříku nebo houbičky rozlátou vodu vymyjte.
7. Mrazicí přihrádku vytřete dosucha.
8. Zapněte spotřebič.
9. Vložte zmrazené potraviny.



Čištění

Pozor!

Zabraňte poškození spotřebiče a dílů vybavení.

- Nepoužívejte žádné čisticí prostředky a rozpouštědla obsahující písek, chloridy nebo kyseliny.
- Nepoužívejte žádné abrazivní nebo drsné houby.
Na kovovém povrchu může vzniknout koroze.
- Nikdy nečistěte odkládací plochy a zásobníky v myčce nádobí.
Může dojít k deformaci těchto dílů.

Postupujte následovně:

1. Vypněte spotřebič.
2. Vytáhněte síťovou zástrčku nebo vypněte pojistkový automat.
3. Vyndejte potraviny a uložte je na chladném místě.
Položte chladicí akumulátor (je-li přiložen) na potraviny.
4. Pokud se vytvořila vrstva jinovatky, vyčkejte, až se rozpustí.
5. Spotřebič vyčistěte měkkým hadříkem, vlažnou vodou a pH-neutrálním mycím prostředkem.

Pozor!

Mycí voda se nesmí dostat do osvětlení nebo do odtokového otvoru v oblasti odpařování.

6. Těsnění dvířek otřete čistou vodou a důkladně dosucha vytřete.
7. Spotřebič opět připojte, zapněte a ložte potraviny.

Čištění vybavení

Při čištění ze spotřebiče vyjměte variabilní díly.

→ "Vybavení" na straně 10

Žlábek pro zkondenzovanou vodu

→ Obrázek 12

Odtokový žlábek zkondenzované vody a odtokový otvor pravidelně čistěte vatovou tyčinkou nebo podobným nástrojem, aby zkondenzovaná voda mohla odtékat.

Odkládací plocha nad zásobníkem na zeleninu

→ Obrázek 13

1. Vytáhněte zásobník na zeleninu.
2. Vyjměte odkládací plochu a pro čištění rozložte.



Zápachy

Pokud jsou patrné nepříjemné zápachy:

1. Spotřebič vypněte tlačítkem Zap./Vyp. ①.
2. Ze spotřebiče vyjměte všechny potraviny.
3. Vyčistěte vnitřní prostor. → "Čištění" na straně 18
4. Očistěte všechny obaly.
5. Silně aromatické potraviny vzduchotěsně zabalte, aby se zabránilo tvorbě zápalu.
6. Spotřebič znovu zapněte.
7. Uspořádejte potraviny.
8. Po 24 hodinách zkontrolujte, zda opětovně došlo k tvorbě zápalu.



Osvětlení

Váš spotřebič je vybaven osvětlením diodami LED, nevyžadujícím údržbu.

Osvětlení smí opravovat jen servis nebo autorizovaní odborníci.



Zvuky

Normální zvuky

Bzučení: motor běží, např. chladicí agregát, ventilátor.

Bublání, bzučení nebo klokotání: chladivo teče trubkami.

Klikněte: Motor, spínač nebo magnetické ventily se zapnou nebo vypnou.

Praskání: Probíhá automatické odmrazení.

Zabránění hlučnosti

Spotřebič nestojí rovně: spotřebič vyrovnejte za pomoci vodováhy. Je-li nutné, něco pod spotřebič podložte.

Zásobníky, odkládací nebo úložné plochy se kývou nebo vážnou: vyjimatelné díly vybavení zkontrolujte a popř. opět vložte.

Láhve nebo nádoby se vzájemně dotýkají: láhve nebo nádoby postavte od sebe.



Co dělat v případě poruchy?

Dříve než zavoláte zákaznický servis, zkontrolujte na základě této tabulky, zda nemůžete poruchu odstranit sami.

Teplota se velmi liší od nastavení.

Spotřebič na 5 minut vypněte.
→ "Vypnutí a odstavení spotřebiče" na straně 11
Pokud je teplota příliš vysoká, po několika hodinách ji opět zkontrolujte.
Pokud je teplota příliš nízká, příští den ji opět zkontrolujte.

Nesvíí žádný ukazatel.

Není úplně zastrčená síťová zástrčka.

Připojte síťovou zástrčku.

Došlo k aktivaci pojistky.

Zkontrolujte pojistky.

Došlo k výpadku proudu.

Zkontrolujte, zda funguje elektřina.

Ukazatel zobrazuje E... .

Elektronika rozpoznala chybu.

Zavolejte zákaznický servis.

cs Co dělat v případě poruchy?

Zazní výstražný akustický signál a svítí tlačítko alarm.

	Stiskněte tlačítko alarm . Alarm je vypnutý.
Jsou otevřená dvířka spotřebiče.	Zavřete dvířka spotřebiče.
Jsou zakryté větrací a odvětrávací otvory.	Větrací a odvětrávací otvory uvolněte.
Bylo uloženo velké množství čerstvých potravin.	Nepřekračujte max. mrazicí kapacitu.

Ukazatel bliká, zazní výstražný akustický signál a svítí tlačítko alarm.

	Stiskněte tlačítko alarm . Alarm je vypnutý.
Jsou otevřená dvířka spotřebiče.	Zavřete dvířka spotřebiče.
Jsou zakryté větrací a odvětrávací otvory.	Větrací a odvětrávací otvory uvolněte.
Bylo uloženo velké množství čerstvých potravin.	Nepřekračujte max. mrazicí kapacitu.

Ukazatel bliká.

Teplota v mrazicí přihrádce byla příliš vysoká.	Po stisknutí tlačítka alarm se na 5 sekund zobrazí nejvyšší teplota, která v mrazicí přihrádce panovala. Stiskněte tlačítko alarm . Ukazatel již nebliká.
---	---

Spotřebič nechladí, ukazatel a osvětlení svítí.

Je zapnutý předváděcí režim.	Spusťte samočinný test spotřebiče. → "Zákaznický servis" na straně 21 Po ukončení programu přejde spotřebič zpět do standardního provozu.
------------------------------	---



Zákaznický servis

Kdyby se Vám nepodařilo poruchu odstranit, obraťte se prosím na náš zákaznický servis. Vždy najdeme vhodné řešení, abychom předešli zbytečným návštěvám techniků.

Kontaktní údaje pro nejbližší zákaznický servis najdete zde, případně v příloženém seznamu zákaznických servisů.

Při telefonátu uveďte prosím číslo spotřebiče (E-č.) a výrobní číslo (FD), které najdete na typovém štítku na dveřích spotřebiče.

Spolehněte se na kompetenci výrobce.

Tím si zajistíte, že oprava bude provedena vyškolenými servisními technikými, kteří jsou vybaveni originálními náhradními díly pro Váš domácí spotřebič.

Samočinný test spotřebiče

Váš spotřebič disponuje programem samočinného testu, který zobrazuje chyby, které může odstranit Váš zákaznický servis.

1. Vypněte spotřebič a vyčkejte 5 minut.
2. Zapněte spotřebič.
3. Během prvních 10 sekund stiskněte tlačítko **super** mrazicí přihrádka po dobu 3 ... 5 sekund a podržte ho stisknuto, až zazní akustický signál. Spustí se program samočinný test. Během běhu samočinného testu zazní mezitím dlouhý akustický signál.

- Pokud po ukončení samočinného testu zazní 2 akustické signály a je zobrazena nastavená teplota, je Váš přístroj v pořádku.
- Pokud po ukončení samočinného testu zazní 5 akustických signálů a tlačítko **super** mrazicí přihrádka bliká po dobu 10 sekund: Kontaktujte zákaznický servis.

Po ukončení programu přejde spotřebič zpět do standardního provozu.

Objednávka opravy a poradenství při poruchách

Kontaktní údaje všech zemí najdete v příloženém seznamu zákaznických servisů.

CZ 251 095 546

Záruka

Bližší informace týkající se záruční doby a záručních podmínek ve Vaší zemi obdržíte u svého zákaznického servisu, prodejce a na našich internetových stránkách.

hr Sadržaj

	Sigurnosni naputci	24		Upravljanje uređajem	31
	Uz ovo uputstvo	24		Uključivanje uređaja	31
	Opasnost od eksplozije	24		Isključivanje uređaja i stavljanje van uporabe	31
	Opasnost od strujnog udara	24		Podешavanje temperature	32
	Opasnost od opekotina uslijed hladnoće	24		Super-hlađenje	32
	Opasnost od ozljede	24		Super-zamrzavanje	32
	Opasnosti od sredstva za hlađenje	25		Način rada godišnjeg odmora	33
	Izbjegavanje rizika za djecu i ugrožene osobe:	25		Alarm	33
	Materijalne štete	25		Alarm za vrata	33
	Težina	25		Temperaturni alarm	33
	Namjenska uporaba	26		Pretinac za hlađenje	34
	Zaštita okoliša	26		Prilikom skladištenja pripazite	34
	Ambalaža	26		Pripazite na zone hlađenja u pretincu za hlađenje	34
	Stari stroj	26		Spremnik za povrće s regulatorom vlage	34
	Postavljanje i priključivanje	26		Pretinac za zamrzavanje	35
	Opseg isporuke	26		Maksimalna sposobnost zamrzavanja	35
	Tehnički podatci	26		Koristite u potpunosti zapreminu smrzavanja	36
	Postavljanje uređaja	27		Kupovina duboko zamrznutih namirnica	36
	Dubina niše	27		Kod spremanja pripazite	36
	Postavljanje jedan pored drugog	27		Zamrzavanje svježih namirnica	36
	Štedjeti energiju	28		Odmaravanje zamrznutih namirnica	37
	Prije prvog korištenja	29		Odmrzavanje	37
	Električni priključak	29		Pretinac za hlađenje	37
	Upoznavanje uređaja	29		Pretinac za zamrzavanje	38
	Uređaj	29			
	Upravljački elementi	30			
	Oprema	30			

	Čišćenje	38
	Čišćenje opreme	39
	Mirisi	39
	Osvjetljenje	39
	Zvukovi	39
	Normalni zvukovi	39
	Izbjegavanje zvukova	39
	Smetnje, što učiniti?	40
	Servisna služba	42
	Samotestiranje uređaja	42
	Nalog za popravak te savjetovanje u slučaju smetnji	42
	Garancija	42

Sigurnosni naputci

Ovaj uređaj odgovara sigurnosnim odredbama koje su mjerodavne za električne uređaje i osiguran je od iskrenja.

Kružni tok sredstva za hlađenje ispitan je na brtvljenje.

Uz ovo uputstvo

- Pročitajte i slijedite uputu za uporabu i montažu. Dobit ćete važne obavijesti o postavljanju, uporabi te održavanju uređaja.
- Proizvođač ne odgovara ako ignorirate napute i upozorenja kod uporabe kao i uputu za montažu.
- Sačuvajte cijelu dokumentaciju za kasniju uporabu i za moguće kasnije vlasnike.

Opasnost od eksplozije

- Unutar uređaja nikada ne upotrebljavajte neke druge električne uređaje (npr. grijalice, električne ili uređaje za pripremanje leda).
- Ne odlagajte u uređaju proizvode koji sadrže zapaljive plinove (npr. sprej) niti eksplozivne tvari.
- Pića sa visokim postotkom alkohola držite u čvrsto zatvorena i u uspravnom položaju.

Opasnost od strujnog udara

Nestručne instalacije i popravci mogu znatno ugroziti korisnika.

- Kod oštećenog strujnog kabela: Uređaj smjesta odspojite od mreže.
- Uređaj dopustite da popravlja samo proizvođač, servis ili slično kvalificirane osobe.
- Koristite samo originalne dijelove proizvođača. Samo s ovim dijelovima proizvođač jamči da će biti ispunjeni sigurnosni zahtjevi.
- Produžetak priključnog mrežnog kabela smije se nabaviti isključivo preko našeg servisa.

Opasnost od opekotina uslijed hladnoće

- Nikada ne stavljajte u usta smrznutu hranu neposredno nakon je izvađena iz pretinca za zamrzavanje.
- Izbjegavajte dulji dodir kože sa zamrznutom namirnicom, ledom i s cijevima u pretincu za zamrzavanje.

Opasnost od ozljede

Posude s pićima koja sadrže ugljičnu kiselinu mogu puknuti. Nikakve posude pića s ugljičnu kiselinom ne spremajte u pretinac za zamrzavanje.

Opasnosti od sredstva za hlađenje

U cijevima kružnog toka hlađenja nalazi se manja količina ekološki snošljivog ali zapaljivog sredstva za hlađenje R600a. Ne oštećuje ozonski sloj i ne povećava efekt staklenika. Ako se sredstvo za hlađenje oslobodi, može ozlijediti oči ili se zapaliti.

- Cijevi ne oštetiti.

U slučaju oštećenja cijevi:

- Vatru i izvore paljenja udaljite od uređaja.
- Provjetrite prostoriju.
- Uređaj isključite i izvucite mrežni utikač.
- Pozovite servisnu službu.

Izbjegavanje rizika za djecu i ugrožene osobe:

Ugroženi su:

- djeca,
- osobe sa tjelesnim, psihičkim ili percepcijskim ograničenjima,
- osobe koje ne posjeduju dovoljno znanja o sigurnom posluživanju uređaja.

Mjere:

- Osigurajte, da su djeca i ugrožene osobe shvatili opasnosti.
- Osoba koja je odgovorna za djecu i ugrožene osobe mora ih nadzirati ili upućivati za vrijeme uporabe uređaja.
- Uređaj smiju koristiti samo djeca iznad 8 godina.
- Tijekom čišćenja i održavanja treba nadzirati djecu.
- Nikada ne dopustite djeci da se igraju s uređajem.

Opasnost od gušenja

- Kod uređaja s bravom na vratima: ključ čuvajte van domašaja dece.
- Ambalažu i njene delove ne prepustite deci.

Materijalne štete

Da bi izbjegli materijalne štete:

- Ne stupajte na i ne naslanjajte se na postolja, dijelove za izvlačenje ili vrata.
- Plastične dijelove i brtve vrata držite čistima od ulja ili masti.
- Vucite za utikač, a ne za priključni kabel.

Težina

Pripazite da uređaj kod postavljanja i transporta može biti vrlo težak.

→ "Mjesto postavljanja" na strani 27

Namjenska uporaba

Koristite ovaj uređaj

- samo za hlađenje i zamrzavanje namirnica i za pripremanje leda.
- samo u privatnom kućanstvu i kućnom okolišu.
- samo sukladno ovoj uputi za uporabu.

Ovaj uređaj predviđen je za korištenje do visine od maksimalno 2000 metara iznad morske razine.

1. Izvucite mrežni utikač.
2. Mrežni kabel prekinite.
3. Dopustite da se uređaj stručno zbrine.



Ovaj je uređaj označen u skladu s europskom smjernicom 2012/19/EU o otpadnim električnim i elektronskim uređajima (waste electrical and electronic equipment - WEEE).

Smjernica određuje okvir za povratak i zbrinjavanje otpadnih uređaja valjan u cijeloj Europskoj Uniji.

Zaštita okoliša

Ambalaža

Svi materijali nisu štetni za okoliš i mogu se ponovo koristiti:

- Ambalažu zbrinite ekološki prihvatljivo.
- Informirajte se o mogućnostima zbrinjavanja kod Vaše stručnog dobavljača ili kod javne uprave.

Stari stroj

Ekološki prikladnim zbrinjavanjem otpada vrijedne sirovine mogu se ponovo dobiti.



Upozorenje

Djeca se mogu u uređaju zaključati i ugušiti!

- Kako bi se djeci otežalo da se popnu unutra, police i posude nemojte vaditi iz uređaja.
- Djecu držite podalje od starih uređaja.

Oprez!

Mogu izlaziti sredstva za hlađenje i štetni plinovi.

Ne oštećujte cijevi krugotoka sredstva za hlađenje kao ni izolaciju.



Postavljanje i priključivanje

Opseg isporuke

Nakon otpakiravanja provjerite sva oštećenja eventualno nastala u transportu.

U slučaju primjedbi, obratite se trgovcu kod kojeg ste kupili stroj ili našoj servisnoj službi.

→ "Servisna služba" na strani 42

Isporuka sadržava sljedeće dijelove:

- Ugradni aparat
- Oprema (ovisno o modelu)
- Vrećica s materijalom za montiranje
- Uputa za uporabu
- Upute za montažu
- Brošura korisničke službe
- Prilozi o jamstvu
- Obavijesti o energetskeg utrošku i šumovima

Tehnički podatci

Sredstvo za hlađenje, koristivi sadržaj i daljnji tehnički podaci nalaze se na tipskoj pločici.

Postavljanje uređaja

Mjesto postavljanja

Što se u uređaju nalazi više sredstva za hlađenje to prostorija u kojoj je postavljen uređaj treba biti veća. U premalim prostorijama u slučaju curenja može nastati zapaljiva smesa plina i zraka.

Na 8 g sredstva za hlađenje mora doći najmanje 1 m³ prostora. Količina sredstva za hlađenje u Vašem uređaju nalazi se na tipskoj pločici unutar uređaja.

Težina uređaja može iznositi ovisno o modelu do 70 kg.

Dopuštena temperatura prostorije

Dopuštena temperatura prostorije ovisi o klimatskoj klasi uređaja.

Podatke o klimatskoj klasi naći ćete na tipskoj pločici.

Klimatska klasa	Dopuštena temperatura prostorije
SN	+10 °C ... 32 °C
N	+16 °C ... 32 °C
ST	+16 °C ... 38 °C
T	+16 °C ... 43 °C

Uređaj funkcionira ispravno unutar dopuštene temperature prostorije.

Ako se uređaj klimatske klase SN koristi na nižim temperaturama prostorije, do temperature prostorije od +5 °C neće doći do oštećenja uređaja.

Dubina niše

Za uređaj preporučuje se dubina niše od 56 cm. Kod manje dubine niše – najmanje 55 cm – potrošnja energije se neznatno povećava.

Postavljanje jedan pored drugog

Postavljanje uređaja jedan pored drugog moguće je samo ako međusobni razmak iznosi najmanje 15 cm.

Štedjeti energiju

Ako slijedite slijedeće upute Vaš će uređaj trošiti manje struje.

Napomena: Raspored dijelova opreme nema utjecaja na potrošnju energije uređaja.

Postavljanje uređaja	
Uređaj zaštitite od od direktnog zračenja sunca. Postavite uređaj na velikoj udaljenosti od grijaćih tijela, pećnice i drugih izvora topline: Prema električnim ili plinskim pećnicama 3 cm 30 cm od grijalica na ulje ili ugljen	Uređaj mora kod nižih okolnih temperatura rijeđe hladiti i stoga tako troši znatno manje struje.
Napomena: Ako to nije moguće onda montirajte izolacijsku ploču između uređaja i izvora topline.	
Odaberite mjesto postavljanja temperature prostora od oko 20 °C.	
Koristite dubinu niše od 56 cm.	Zrak na stražnjoj stijenki uređaja se ne zagrijava tako jako. Uređaj troši manje struje kada topli zrak može otići.
Oprez! Opasnost od opekline! Pojedini dijelovi uređaja budu u pogonu vrući. Dodir s tim dijelovima može dovesti do opekotina.	
Nemojte prekrivati ili zatvarati otvore za provjetranje.	
Prostoriju dnevno provjetravajte.	

Koristite uređaj.	
Vrata uređaja otvarajte samo na kratko.	Zrak, u uređaju se ne zagrijava tako jako. Uređaj se mora rijeđe hladiti i time troši manje struje.
Kupljene namirnice transportirajte u torbi za hladjenje i brzo stavite u uređaj.	
Tople namirnice i pića najprije ohladite i onda stavite u uređaj.	
Zamrznute namirnice stavite radi odmrzavanja u pretinac za hladjenje da bi koristili hladnoću zamrznutih namirnica.	
Između namirnica i stražnje stijenke uvijek ostavite nešto mjesta.	Zrak može cirkulirati, a vlaga zraka ostaje konstantna. Uređaj mora rijeđe hladiti i time troši manje struje.
Namirnice pakirajte nepropusno.	
Stražnju stijenku uređaja jednom godišnje očistite usisavanjem.	Zrak na stražnjoj stijenki uređaja se ne zagrijava tako jako. Uređaj troši manje struje kada topli zrak može otići.
Nemojte prekrivati ili zatvarati otvore za provjetranje.	

Prije prvog korištenja

1. Izvadite informacijski materijal i odstranite ljepljivu traku ikao i zaštitnu foliju.
2. Očistite uređaj.
→ "Čišćenje" na strani 38

Električni priključak

Oprez!

Uređaj ne priključujte na elektronske energetske štedljive utičnice.

Napomena: Uređaj možete priključiti na mrežno upravljane kao i sinusno upravljanje prekidačke sklopove. Mrežno upravljani prekidački sklopovi koriste se kod fotovoltaičkih postrojenja s direktnom priključkom na javnu strujnu mrežu. Kod izdvojenih riješenja morate koristiti sinusno upravljane prekidačke sklopove. Izdvojena riješenja, npr. na brodovima ili u brdskim kućicama ne posjeduju direktni priključak na javnu strujnu mrežu.

1. Nakon postavljanja uređaj pričekajte s priključivanjem najmanje 1 sat vremena kako bi izbjegli oštećenja na kompresoru.
2. Uređaj priključite preko propisno instalirane utičnice. Utičnica mora ispunjavati slijedeće uvjete:
Utičnica s 220 V ... 240 V
Zaštitni vodič 50 Hz
Osigurač 10 A ... 16 A
Izvan Europe: Provjerite da li navedena vrsta struje uređaja odgovara vrijednostima Vaše strujne mreže. Podaci o uređaju nalaze se na tipskoj pločici.
3. Priključite uređaj na utičnicu u blizini uređaja. Utičnica mora i nakon postavljanja uređaja biti slobodno pristupačna.

Upoznavanje uređaja

Preklopite zadnju stranicu sa slikovitim prikazima. Moguća su odstupanja uređaja i slika ovisno o opremi.

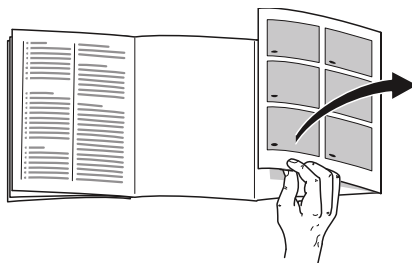

Uređaj

→ Slika **1**

* Ne kod svih modela.

<input type="checkbox"/> A	Pretinac za hlađenje
<input type="checkbox"/> B	Pretinac za zamrzavanje
<input type="checkbox"/> 1	Upravljački elementi
<input type="checkbox"/> 9	Ventilator
<input type="checkbox"/> 10*	Osvjetljenje
<input type="checkbox"/> 11	Polica na izvlačenje
<input type="checkbox"/> 12	Spremište za povrće s regulatorom vlage
<input type="checkbox"/> 13	Tipska pločica
<input type="checkbox"/> 14	Šalica za jagodasto voće
<input type="checkbox"/> 15*	Kalendar zamrzavanja
<input type="checkbox"/> 16	Spremnik za zamrznute namirnice
<input type="checkbox"/> 17	Pretinac za maslac i sir
<input type="checkbox"/> 18	Polica za odlaganje Vario
<input type="checkbox"/> 19*	Polica za odlaganje velikih boca
<input type="checkbox"/> 20	

Upravljački elementi

→ Slika **2**

- 1 Tipka **Ⓛ**
Uključuje i isključuje uređaj.
- 2 Tipka **super** pretinac za zamrzavanje
Uključuje i isključuje super-zamrzavanje.
- 3 Tipka **</>** pretinac za zamrzavanje
Podešava temperaturu pretinca za zamrzavanje.
- 4 Prikaz temperature pretinca za zamrzavanje
Prikazuje podešenu temperaturu u °C.
- 5 Tipka **alarm**
Isključuje zvuk upozorenja.
- 6 Tipka **holiday**
Uključuje i isključuje način rada godišnjeg odmora.
- 7 Tipka **</>** pretinac za hlađenje
Podešava temperaturu pretinca za hlađenje.
- 8 Prikaz temperature pretinca za hlađenje
Prikazuje podešenu temperaturu u °C.
- 9 Tipka **super** pretinac za hlađenje
Uključuje i isključuje super-hlađenje.

Oprema

(ne kod svih modela)

Polica za odlaganje

→ Slika **3**

Policu za odlaganje možete varirati:

- Policu izvucite na van i izvadite.

Promjenljiva polica za odlaganje

→ Slika **4**

Možete spremati visoke predmete za hlađenje (npr. kante ili boce):

- Izvadite prednji dio police i gurnite ispod stražnjeg dijela.

Polica na izvlačenje

→ Slika **5**

Možete dobiti bolji pregled:

- Izvucite policu.

Možete policu skroz izvaditi:

1. Pritisnite oba gumba ispod police i držite pritisnutima.
2. Izvucite policu, spustite i bočno zakrenite na van.

Spremnik

→ Slika **6**

Možete izvaditi spremnik:

- Spremnik izvucite skroz do graničnika, sprijeda ga podignite i izvucite.

Polica za odlaganje

→ Slika **7**

Policu za odlaganje možete izvaditi:

- Police za odlaganje podignite i izvadite.

Polica za odlaganje Vario

→ Slika **8**

U donjem pretincu za odlaganje možete spremati velike boce:

- Pomicanje pretinca za odlaganje desno ili lijevo.

Držač boca

→ Slika **9**

Kada otvorite i zatvorite vrata:

- Držač boca sprječava da se boce prevrnu.

Kalendar zamrzavanja

→ Slika **1** | **16**

Kalendar zamrzavanja daje maksimalni rok skladištenja u mjesecima kod stalne temperature od $-18\text{ }^{\circ}\text{C}$.

Posudica za led

Možete pripremati kockice leda:

1. Posudu za led napunite do $\frac{3}{4}$ vodom te stavite u pretinac za zamrzavanje.
Napomena: Posudu za led koja se je zalijepila odvajajte samo tupim predmetom (npr. drškom žlice).
2. Da bi se kockice leda odvojile, posudicu za led kratko stavite pod mlaz tekuće vode ili je lako iskrivite.

Akumulator za hlađenje

U slučaju nestanka struje ili smetnje:

- Akumulator za hlađenje odgađa zagrijavanje spremljenih zamrznutih namirnica.

Napomena: Hlađenje traje najdulje kada akumulator za hlađenje stavite u gornji pretinac na namirnice.

Akumulator za hlađenje možete izvaditi radi privremenog hlađenja namirnica, npr. u torbi za hlađenje.



Upravljanje uređajem

Uključivanje uređaja

1. Pritisnite tipku **⓪**. Uređaj počinje hladiti. Zvučni signal upozorenja, trepereći prikaz temperature pretinca za zamrzavanje i svijetleća tipka **alarm** pokazuju da je pretinac za zamrzavanje još pretopao.
2. Pritisnite tipku **alarm**. Upozorni ton se isključuje.
3. Namjestite željenu temperaturu.
→ "Podešavanje temperature" na strani 32

Uputstva u svezi rada

- Nakon uključivanja može potrajati više sati da se dosegnu podešene temperature. Prije nego se dosegne odabrana temperatura ne stavljajte namirnice.
- Čeone strane kućišta se djelomično lagano griju. Time se sprječava stvaranje kondenzirane vlage blizu brtve vrata.
- Ako se vrata pretinca za zamrzavanje nakon zatvaranja ne daju odmah ponovno otvoriti pričekajte koji trenutak dok se nastali podtlak ne izjednači.

Isključivanje uređaja i stavljanje van uporabe

Isključivanje uređaja

- Pritisnite tipku **⓪**. Uređaj više ne hladi.

Isključivanje uređaja na duže vreme

Ako se uređaj duže vremena ne koristi:

1. Pritisnite tipku .
Uređaj više ne hladi.
2. Izvucite mrežni utikač ili isključite osigurač.
3. Očistite uređaj.
4. Ostavite uređaj otvorenim.

Podešavanje temperature

Preporučena temperatura

Pretinac za hlađenje: +4 °C
Pretinac za zamrzavanje: -18 °C

Pretinac za hlađenje

- Tipku  toliko puta pritisnite dok prikaz ne pokaže željenu temperaturu.

Pretinac za zamrzavanje

- Tipku  toliko puta pritisnite dok prikaz ne pokaže željenu temperaturu.

Naljepnica OK

(ne kod svih modela)

Pomoću naljepnice **OK** možete ispitati je li temperatura u pretincu za hlađenje dostigla +4 °C ili hladnije.

Ako naljepnica ne pokazuje **OK**, temperaturu smanjite korak po korak.

Nakon puštanja u rad uređaja može potrajati i do 12 sati dok se ne dostigne podešena temperatura.

Ispravna postavka



Super-hlađenje

Kod super-hlađenje pretinac za hlađenje hladi što je jače moguće.

Super-hlađenje uključiti npr.:

- prije ulaganja velikih količina namirnica
- za brzo hlađenje pića

Napomena: Kada se uključi super-hlađenje može doći do dodatnih zvukova.

Nakon oko 15 sati uređaj se prebaci u normalni pogon.

Uključivanje/isključivanje super-hlađenja

- Pritisnite tipku **super**.
Tipka svijetli kada je super-hlađenje uključeno.

Super-zamrzavanje

Kod super-zamrzavanja pretinac za zamrzavanje hladi što je jače moguće.

Uključivanje super-zamrzavanja, npr.:

- da bi namirnice brzo duboko zamrznuli
- 4 ... 6 sati prije stavljanja količine namirnica od 2 kg
- da bi se iskoristila maks. mogućnost zamrzavanja
→ "Maksimalna sposobnost zamrzavanja" na strani 35

Napomena: Kada se uključi super-zamrzavanje može doći do dodatnih zvukova.

Nakon oko 2 ½ dana uređaj se prebaci u normalni pogon.

Uključivanje/isključivanje super-zamrzavanja:

- Pritisnite tipku **super**.
Kada je uključeno super-zamrzavanje, tipka svijetli.

Način rada godišnjeg odmora

U slučaju dulje odsutnosti možete uređaj prebaciti na štedljivi način rada godišnjeg odmora.

Temperatura u pretincu za hlađenje automatski će se prebaciti na +14 °C.

Tijekom toga vremena ne pohranjujte namirnice u pretincu za hlađenje.

Temperatura u pretincu za zamrzavanje ostaje nepromijenjena.

Uključivanje i isključivanje načina rada godišnjeg odmora:

- Pritisnite tipku **holiday**.
Kada je uključen način rada godišnjeg odmora tipka svijetli, a prikaz temperature pretinca za hlađenje više ne pokazuje temperaturu.

Alarm

Alarm za vrata

Alarm za vrata (trajni ton) se uključuje kada vrata uređaja budu otvorena dulje od jedne minute.

- Zatvorite vrata ili pritisnite tipku **alarm**.
Zvuk upozorenja se isključuje.

Temperaturni alarm

Ako u pretincu za zamrzavanje postane pretoplo, uključuje se temperaturni alarm (zvuk u intervalima).

Oprez!

Kod odmrzavanja mogu se stvarati bakterije i zamrznuta namirnica se može pokvariti

Zamrznutu namirnicu koja se počela odmrzavati ili se odmrznula ponovno ne zamrzavajte.

Tek nakon kuhanja ili pečenja ponovo zamrznite. Maksimalno vrijeme skladištenja nemojte više kompletno iskoristiti.

Napomena: Bez opasnosti po smrznute namirnice alarm se može uključiti i u slijedećim slučajevima:

- Uređaj se stavlja u pogon.
- Velike količine svježih namirnica se stavljaju.
- Vrata pretinca za zamrzavanje su predugo otvorena.

Prikazati najtopliju temperaturu i isključiti zvuk upozorenja:

- Pritisnite tipku **alarm**.
Prikaz na kratko prikaže najvišu temperaturu koja je vladala u pretincu za zamrzavanje. Nakon toga prikaz ponovo pokaže podešenu temperaturu.
Od tog trenutka najviša temperatura se ponovo određuje i pohranjuje.
- Napomena:** Tipka **alarm** svijetli dok se ponovo ne postigne podešena temperatura.

Pretinac za hlađenje

Pretinac za hlađenje služi za čuvanje mesa, kobasica, ribe, mliječnih proizvoda, jaja, gotovih jela i pekarskih proizvoda.

Temperatura se može podesiti od +2 °C ... do +8 °C.

Zahvaljujući hladnom skladištenju možete i jako pokvarljive namirnice kratkoročno do- srednjeročno skladištiti. Što je odabrana temperatura niža, do polaganije dolazi do encimskih, kemijskih promjena kao i do kvarenja uslijed mikroorganizama. Temperatura od +4 °C ili niže osigurava optimalno očuvanje svježine i sigurnost uskladištenih namirnica.

Prilikom skladištenja pripazite

- Skladištite svježe i neoštećene namirnice. Tako će duže ostati očuvani svežina i kvaliteta.
- Kod gotovih proizvoda i pakirane robe ne prekoračiti od proizvođača navedeni rok trajanja- ili rok do kojeg treba potrošiti namirnicu.
- Da bi se sačuvali aroma, boja i svežina namirnica treba skladištiti dobro pakirane ili poklopljene. Tako spriječavate prenašanje okusa i promjene boje plastičnih dijelova.
- Topla jela i pića ostavite da se prvo ohlade, a onda ih stavite u pretinac za hlađenje.

Pripazite na zone hlađenja u pretincu za hlađenje

Uslijed cirkulacije zraka u pretincu za hlađenje nastaju zone različite hladnoće.

Najhladnija zona

Najhladnija zona je između postranične utisnute strelice i staklene police pod njom.

→ Slika **10**

Napomena: U najhladniju zonu, smjestite osjetljive namirnice, npr. ribu, kobasice i meso.

Najtoplija zona

Najtoplija zona je kod vrata sasvim gore.

Napomena: U najtoplijoj zoni smjestite npr. tvrdi sir i maslac. Sir može tako razvijati svoju aromu, a maslac ostaje maziv.

Spremnik za povrće s regulatorom vlage

→ Slika **11**

Spremnik za povrće je optimalno mjesto za spremanje svježeg voća i povrća. Pomoću regulatora vlažnosti i specijalne zaptivke moguće je podesiti vlažnost zraka u spremniku za povrće. Tako se omogućava dvostruko duže čuvanje svježeg voća i povrća u odnosu na konvencionalno čuvanje.

Vlažnost zraka u spremniku za povrće možete podesiti prema vrsti i količini pohranjene robe:

- pretežno voće kao i kod velikog opterećenja – nižu vlažnost zraka podesiti
- pretežno povrće, kao i kod mješovitog ili niskog opterećenja – veću vlažnost zraka podeiste

Napomene

- Voće (npr. ananas, banane, papaja i agrumi) i povrće (npr. patlidžani, krastavci, tikvice, paprika, paradajz i krumpir) osjetljivo na hladnoću trebale bi za optimalno održavanje kvalitete i arome izvan hladnjaka biti pohranjeni na temperaturi oko +8 °C... +12 °C.
- Ovisno o količini pohrane i pohranjene robe u spremniku za povrće se može stvoriti kondenzat. Kondenziranu vodu uklonite suhom krpom, a vlažnost zraka u spremniku za povrće prilagoditei preko regulatora za vlažnost.



Pretinac za zamrzavanje

Pretinac za zamrzavanje podesan je za:

- čuvanje zamrznutih namirnica
- pravljenje kockica leda,
- zamrzavanje namirnica

Temperaturu se može podesiti od -16 °C ...do -24 °C.

Kod zamrznutog skladištenja pokvarljive namirnice se mogu skoro bez osjetnog smanjenja kvalitete dugoročno skladištiti pošto niske temperature kvarenje jako usporavaju ili zaustavljaju. Izgled, aroma i svi vrijedni sastojci ostaju uglavnom sačuvani.

Namirnice treba dugoročno skladištiti na -18 °C ili niže.

Vrijeme koje prođe između skladištenja svježih namirnica i kompletnog dubokog zamrzavanje ovisi o slijedećim faktorima:

- podešene temperature
- vrste namirnica
- napunjenosti pretinca za duboko zamrzavanje
- količini i vrsti namirnica

Maksimalna sposobnost zamrzavanja

Maksimalna sposobnost zamrzavanja pojašnjava koje količine namirnica se mogu u 24 sata duboko zamrznuti.

Podaci o maksimalnoj sposobnosti zamrzavanja nalaze se na tipskoj pločici.

Za korištenje maksimalne sposobnosti zamrzavanja uključite super-zamrzavanje 24 sata prije nego što stavite svježe namirnice.

Uvjeti za maksimalnu sposobnost zamrzavanja

1. Oko 24 sata prije stavljanja svježe robe: Uključite super-zamrzavanje. → "Super-zamrzavanje" na strani 32
2. Izvadite spremnik iz pretinca za zamrzavanje i složite namirnice direktno na police za odlaganje i dno pretinca za zamrzavanje.
3. Prvo napunite gornji pretinac namirnicama. Tamo se najbrže duboko zamrznju.
4. Ako gornji pretinac nije dovoljen, preostalu količinu spremite u pretinac ispod tako da počnete stavljati sprijeda desno.
5. Sveže namirnice zamrzavajte po mogućnosti blizu bočnih zidova.

Koristite u potpunosti zapreminu smrzavanja

Da bi spremili maksimalnu količinu namirnica za zamrzavanje:

- Izvadite sve dijelove opreme.
- Namirnice stavljajte direktno na police i na dno pretinca za zamrzavanje.

Kupovina duboko zamrznutih namirnica

- Pripazite da ne bude oštećenja ambalaže.
- Ne prekoračujte vijek trajnosti namirnica.
- Temperatura u hladnjaku prodavaonice mora biti $-18\text{ }^{\circ}\text{C}$ ili niža.
- Duboko zamrznute namirnice transportirajte u vrećici s izolacijom i hitro ih pohranite u pretinac za zamrzavanje.

Kod spremanja pripazite

- Veće količine namirnica zamrzavajte u najgornjem pregratku. Tamo se one naročito brzo zamrzavaju i čuvaju.
- Namirnice na široko rasporedite u pretince i posudu za zamrzavanje.
- Namirnice koje tek treba zamrznuti ne smiju doći u dodir sa već zamrznutim namirnicama. Po potrebi duboko zamrznute namirnice premjestite u spremniku za zamrznute namirnice.
- Važno za besprijekornu cirkulaciju zraka u uređaju: Spremnik za zamrznute namirnice ugurajte do kraja.

Zamrzavanje svježih namirnica

Za zamrzavanje koristite samo svježe i besprijekorne namirnice.

Namirnice koje se konzumiraju kuhane, pržene ili pečene više su podesne za zamrzavanje nego namirnice koje se konzumiraju sirovima.

Prije zamrzavanja treba ovisno o namirnici provesti pripremne postupke kako bi što bolje sačuvali hranjivosti, aromu i boju:

- Povrće: oprati, usitniti, blanširati.
- Voće: oprati, izvaditi koštite i eventualno oguliti, eventualno dodati šećer ili askorbinsku kiselinu.

Odgovarajuće upute nalaze se u stručnoj literaturi.

Za zamrzavanje su pogodni:

- pekarski proizvodi
- riba i plodovi mora
- meso
- divljač i perad
- povrće, voće i začini
- jaja bez ljuske
- mliječni proizvodi, npr. sir, maslac i svježi sir
- gotova jela i ostaci jela, npr. juhe, variva, pečeno meso, pečena riba, jela od krumpira nabujci i slatka jela

Za zamrzavanje nisu pogodni:

- Vrste povrća koje se normalno jede sirovo kao npr. zelene salate ili rotkvice
- ne oljuštena ili tvrdo kuhana jaja
- grožđe
- cijele jabuke, kruške i breskve
- jogurt, kiselo mlijeko, kiselo vrhnje, Creme Fraiche i majoneza

Pakiranje artikala za zamrzavanje

Ispravan način pakiranja i odabir materijala bitno odlučuju čuvanje kvalitete proizvoda i izbjegavaju oštećenje uslijed zamrzavanja.

1. Namirnicu stavite u ambalažu.
2. Istisnite zrak.
3. Namirnice hermetički zatvorite da ne bi izgubile okus ili se isušile.
4. Na ambalaži napišite sadržaj i datum zamrzavanja.

Prikladna ambalaža:

- plastična folija
- folija-crijevo od polietilena (PE)
- aluminijska folija
- Posudice za zamrzavanje

Podesni zatvarači

- gumeni prsteni
- plastički klipsi
- Na hladnoću otporne ljepljive trake

Ne prikladna ambalaža:

- papir za pakiranje
- pergament-papir
- celofan
- vrećice za otpad i rabljene dućanske plastične vrećice

Trajnost zamrznutih namirnica kod -18 °C

riba, kobasice, gotova jela, pekarski proizvodi:	do 6 mjeseci
perad, meso:	do 8 mjeseci
povrće, voće:	do 12 mjeseci

Odmrzavanje zamrznutih namirnica

Metodu odmrzavanja treba prilagoditi namirnicama i svrsi uporabe kako bi sačuvali što bolje kvalitetu proizvoda.

Metode odmrzavanja:

- u pretincu za hlađenje (posebno podesno za životinjske namirnice kao ribu, meso, sir, svježi sir)
- na sobnoj temperaturi (kruh)
- Mikrovalna pećnica (namirnice za trenutno konzumiranje ili trenutno pripremanje)
- Pećnica/štednjak (namirnice za trenutno konzumiranje ili trenutno pripremanje)

Oprez!

Zamrznutu namirnicu koja se počela odmrzavati ili se odmrznula ponovno ne zamrzavajte. Tek posle prerade u gotovo jelo (kuhano ili pečeno) možete je ponovo zamrznuti. Maksimalno vrijeme skladištenja zamrznute namirnice više ne možete iskoristiti.



Odmrzavanje

Pretinac za hlađenje

Tijekom rada rashladnog agregata na stražnjoj se stjenici obrazuju kapljice kondenzirane vode ili inje. To je funkcionalno uslovljeno. Kapljice kondenzirane vode ili inje nije potrebno obrisati. Stražnja stjenica se automatski odleđuje. Odleđena voda otječe u žlijeb za odleđenu vodu.

→ Slika 12

Od žljeba za odleđenu vodu, odleđena voda teče u posudu za isparavanje, gdje se isparuje.

Napomena: Žlijeb za odleđenu vodu i odvodni otvor održavate čistima, da bi odleđena voda mogla otjecati i da se izbjegne stvaranje smrada.

Pretinac za zamrzavanje

Pretinac za zamrzavanje se ne odleđuje automatski budući da se zamrznute namirnice ne smiju početi odleđivati. Sloj inja u pretincu za zamrzavanje pogoršava prijenos hladnoće na zamrznutu namirnicu te povećava potrošnju struje.

- Sloj inja uklanjajte redovito.

Oprez! **Izbjegavajte oštećenja kružnog toka hlađenja.**

Ako se sredstvo za hlađenje oslobodi, može ozlijediti oči ili se zapaliti.

- Sloj inja ili led ne skidajte nožem ili šiljatim predmetom.

Postupajte na sljedeći način:

1. Oko 4 sata prije odmrzavanja uključite super-zamrzavanje. Tako namirnice dostižu vrlo niske temperature te ih možete dulje skladištiti nego na sobnoj temperaturi.
2. Izvaditi zamrznute namirnice i privremeno odložiti na nekom hladnom mestu.
3. Isključite stroj.
4. Izvući mrežni utikač ili isključiti osigurač.
5. Da bi se postupak otapanja ubrzao: Lonac sa vrućom vodom na podmetaču za lonce staviti u pregradak za zamrzavanje.
6. Obrišite otopljenu vodu krpom ili spužvom.
7. Dobro osušiti pregradak za zamrzavanje.
8. Uključite stroj.
9. Zamrznute namirnice uložiti.

Čišćenje

Oprez! **Izbjegavajte oštećenja na uređaju i na dijelovima opreme.**

- Ne rabite sredstva za čišćenje koja sadrže pijesak, klorid ili kiseline niti otapala.
- Ne rabite ribajuće ili grebajuće spužve. Na metalnim površinama bi mogla nastati korozija.
- Police za odlaganje i spremnike nikada ne perite u perilici za posuđe. Delovi se mogu deformirati.

Postupajte na sljedeći način:

1. Isključite uređaj.
 2. Izvucite mrežni utikač ili isključite osigurač.
 3. Izvadite namirnice stavite ih na hladno mjesto. Ako postoji: Akumulator za hlađenje stavite na namirnice.
 4. Ako postoji: Pričekajte da se otopi sloj inja.
 5. Čistite uređaj mekanom krpom, mlakom vodom te s malo PH-neutralnoga sredstva za pranje.
- Oprez!**
Sapunica ne sme dospjeti u osvetljenje ili kroz odvodni otvor u prostor isparavanja.
6. Brtvu na vratima obrišite čistom vodom te dobro posušite.
 7. Uređaj ponovno priključite, uključite te stavite namirnice.

Čišćenje opreme

Za čišćenje izvadite varijabilne dijelova iz uređaja.

→ "Oprema" na strani 30

Žleb za otoplenu vodu

→ Slika 12

Žleb za otoplenu vodu i odvodni otvor redovito čistite štapićima vate ili nečim sličnim, da bi otopljena voda mogla da otječe.

Polica iznad spremnika za voće

→ Slika 13

1. Izvadite spremnik za povrće.
2. Izvadite policu i rastavite radi čišćenja.

Mirisi

Ako zamijetite neprijatne mirise:

1. Uređaj isključite tipkom Ein/Aus ①.
2. Sve namirnice izvadite iz uređaja.
3. Očistiti unutarnji prostor. → "Čišćenje" na strani 38
4. Očistiti sva pakiranja.
5. Namirnice jakoga mirisa pakirajte nepropusno da bi se izbjeglo stvaranje mirisa.
6. Ponovno uključite uređaj.
7. Rasporediti živežne namirnice.
8. Nakon 24 sata provjerite da li je ponovno došlo do pojave mirisa.



Osvjetljenje

Vaš uređaj opremljen je LED-rasvjetom koja ne zahtijeva održavanje.

Samo je servisu ili ovlaštenim stručnjacima dopušteno popravljati osvjetljenje.



Zvukovi

Normalni zvukovi

Brujanje: Radi motor, npr. agregat hlađenja, ventilator.

Grgotanje, brujanje ili žuborenje: Sredstvo za hlađenje teče kroz cijevi.

Škljocanje: motor, sklopke ili magnetski ventili uključuju ili isključuju.

Pucketanje: Automatsko odmrzavanje je u tijeku.

Izbjegavanje zvukova

Uređaj ne stoji ravno: Uređaj poravnajte pomoću libele. Ako je potrebno nešto podmetnite.

Spremnici, police ili stalci se klimaju ili zapinju: Dijelove koji se vade provjerite i po potrebi ponovo umetnite.

Boce ili posude se dodiruju: Boce ili posude odvojite.

Smetnje, što učiniti?

Prije nego što se obratite se servisu provjerite na osnovu ove tablice da li možete sami ukloniti smetnju.

Temperatura osjetno odstupa od podešavanja.

Isključite uređaj i pričekajte 5 minuta.
→ "Isključivanje uređaja i stavljanje van uporabe" na strani 31
Ako je temperatura previsoka, ponovo provjerite temperaturu nakon nekoliko sati.
Ako je temperatura preniska, provjerite temperaturu idućeg dana.

Ne svijetli nikakav prikaz.

Mrežni utikač nije dobro učvršćen.

Priključite mrežni utikač.

Osigurač je isključio.

Provjerite osigurač.

Nestalo je struje.

Provjerite da li ima struje.

Prikaz pokazuje E....

Elektronika je prepoznala neku pogrešku.

Pozovite servisnu službu.
→ "Servisna služba" na strani 42

Oglasi se zvuk upozorenja i tipka alarm svijetli.

Pritisnite tipku **alarm** . Alarm je isključen.

Vrata uređaja su otvorena.

Zatvorite vrata uređaja.

Otvori za dovod i odvod zraka su pokriveni.

Otvore za dovod i odvod zraka rasčistite.

Spremljena je velika količina svježih namirnica.

Nemojte prekoračivati maksimalnu sposobnost zamrzavanja.

Prikaz treperi, oglasi se zvuk upozorenja i tipka alarm svijetli.

Pritisnite tipku **alarm** . Alarm je isključen.

Vrata uređaja su otvorena.

Zatvorite vrata uređaja.

Otvori za dovod i odvod zraka su pokriveni.

Otvore za dovod i odvod zraka rasčistite.

Spremljena je velika količina svježih namirnica.

Nemojte prekoračivati maksimalnu sposobnost zamrzavanja.

Prikaz treperi.

Temperatura u pretincu za zamrzavanje je previsoka.

Nakon pritiska tipke **alarm** prikaže se 5 sekundi najviša temperatura koja je vladala u pretincu za zamrzavanje. Pritisnite tipku **alarm** . Prikaz više ne treperi.

Uređaj ne hladi, svetli prikaz i osvetljenje.

Način izlaganja je uključen.

Pokrenite samoispitivanje uređaja.
→ "Servisna služba" na strani 42
Nakon završetka programa uređaj prelazi u normalni pogon.



Servisna služba

Ako vam ne bi uspjelo otkloniti smetnju, obratite se našoj servisnoj službi. Uvijek ćemo pronaći odgovarajuće rješenje, pa i kako bismo izbjegli nepotreban dolazak tehničara.

Podatke o kontaktu svih zemalja za vama najbližu korisničku službu ćete pronaći ovdje, odnosno u priloženom popisu servisnih službi.

Prilikom poziva, molimo Vas da navedete broj proizvoda (E-Nr.) i proizvodni broj (FD), koji se nalazi na tipskoj pločici.

Imajte povjerenja u kompetenciju proizvođača. Tako ćete biti sigurni da će popravak provesti školovani servisni tehničari koji raspolažu originalnim rezervnim dijelovima za vaše kućanske uređaje.

Samotestiranje uređaja

Vaš uređaj raspolaže programom za samotestiranje za prikazivanje grešaka koje može popraviti Vaša servisna služba.

1. Isključite uređaj i pričekajte 5 minuta.
2. Uključite uređaj.
3. Unutar prvih 10 sekundi tipku **super**pretinca za zamrzavanje 3... 5 sekundi pritisnuti i držati pritisnutom dok se ne javi zvučni signal.
Pokreće se program samotestiranja. Za vrijeme trajanja samotestiranja, oglasiti će se povremeno dugački zvučni signal.

- Ako se nakon samotestiranja oglase 2 zvučna signala te ponovo prikaže podešena temperatura: Vaš uređaj je ispravan.
- Ako se nakon kraja samotestiranja oglasi 5 zvučnih signala i tipka **super** pretinca za zamrzavanje 10 sekundi treperi: Obavijestite servisnu službu.

Nakon završetka programa uređaj prelazi u normalni pogon.

Nalog za popravak te savjetovanje u slučaju smetnji

Kontaktne podatke za sve zemlje ćete naći u priloženom popisu servisnih službi.

Garancija

Poblje podatke o vremenu garancije i uvjetima garancije u Vašoj zemlji naći ćete u Vašem servisu, kod Vašeg stručnog dobavljača i na našoj Internet-stranici.

ro Cuprins

 Indicații de siguranță	45	 Operarea aparatului	54
Referitor la aceste instrucțiuni	45	Pornirea aparatului	54
Pericol de explozie	45	Deconectarea aparatului și oprirea	54
Pericol de electrocutare	45	Setarea temperaturii	54
Pericol de arsuri din cauza frigului	46	Super-răcirea	55
Pericol de rănire	46	Super-congelarea	55
Pericole din cauza agentului frigorific	46	Mod de concediu	55
Prevenirea riscurilor pentru copii și persoanele expuse la riscuri	46	 Alarma	55
Pagube materiale	47	Alarma ușii	55
Greutate	47	Alarma de temperatură	55
 Destinația de utilizare	47	 Compartimentul de răcire	56
 Protecția mediului	47	Atenție la introducerea p entru păstrare	56
Ambalajul	47	Respectarea zonelor de r ăcire din compartimentul de răcire	57
Aparatul scos din uz	47	Lada pentru legume cu regulator de umiditate	57
 Instalarea și racordarea	48	 Compartiment de congelare	58
Volum de livrare	48	Capacitatea maximă de congelare	58
Date tehnice	48	Folosirea întregului volum de congelare	58
Instalarea aparatului	48	Cumpărați produse alimentare congelate	59
Adâncimea nișei	49	De respectat la așezarea alimentelor	59
Instalare side by side	49	Congelarea alimentelor proaspete	59
Economisirea energiei	49	Decongelarea alimentelor congelate	60
Înainte de prima utilizare	51		
Conectarea la alimentarea electrică	51		
 Cunoașterea aparatului	52		
Aparat	52		
Elemente de deservire	52		
Echipare	52		

	Dezghetarea	60
	Compartimentul de răcire	60
	compartiment de congelare.	61
	Curățarea	61
	Curățarea dotării compartimentului.	62
	Mirosuri	62
	Iluminarea	62
	Zgomote	62
	Zgomote normale	62
	Evitarea zgomotelor.	62
	Defecțiuni, ce-i de făcut?	63
	Serviciul de Asistență pentru Clienți	65
	Autotestarea aparatului	65
	Comandă de reparație și consultanță în caz de defecțiune	65
	Garanția.	65

Indicații de siguranță

Acest aparat corespunde prevederilor de siguranță relevante pentru aparate electrice și este ecranat împotriva perturbațiilor radio.

Circuitul de răcire este verificat cu privire la etanșeitate.

Referitor la aceste instrucțiuni

- Citiți și respectați instrucțiunile de utilizare și de montaj. Acestea conțin informații importante privind instalarea, folosirea și întreținerea aparatului.
- Producătorul nu își asumă răspunderea pentru consecințele nerespectării indicațiilor și avertismentelor din instrucțiunile de utilizare și de montaj.
- Păstrați toate documentele în scopul consultării ulterioare, dar și pentru viitorii beneficiari.

Pericol de explozie

- Nu folosiți niciodată aparate electrice în interiorul aparatului (de exemplu, aparate de încălzit sau aparate electrice de produs gheață).

- Nu depozitați în aparat produse care conțin gaze propulsoare inflamabile (de exemplu, spray-uri) și nici substanțe explozive.
- Alcoolul cu procent mare de tărie se va depozita numai bine închis și în poziție verticală.

Pericol de electrocutare

Lucrările de instalare și reparații executate necorespunzător pot periclita considerabil utilizatorul.

- În cazul în care cablul de alimentare este deteriorat, decuplați imediat aparatul de la alimentarea electrică.
- Dispuneți repararea aparatului numai de către producător, de Serviciul de Asistență pentru Clienți sau de o persoană cu calificare similară.
- Utilizați numai piese originale de la producător. În cazul acestor piese, producătorul garantează îndeplinirea cerințelor de siguranță.
- Prelungitorul pentru cablul de alimentare trebuie procurat numai de la Serviciul de Asistență pentru Clienți.

Pericol de arsuri din cauza frigului

- Nu consumați niciodată alimentele congelate imediat după ce le-ați scos din compartimentul de congelare.
- Evitați contactul îndelungat al alimentelor congelate, gheții și tubulaturii din compartimentul de congelare cu pielea.

Pericol de rănire

Recipientele cu băuturi care conțin dioxid de carbon pot plesni.

Nu depozitați în compartimentul de congelare, recipiente cu băuturi care conțin dioxid de carbon.

Pericole din cauza agentului frigorific

În tubulatura circuitului de răcire se află o cantitate redusă de agent frigorific R600a ecologic, dar inflamabil. Acest agent nu este dăunător pentru stratul de ozon și nu amplifică efectul de seră. Dacă se scurge agentul frigorific, pot fi provocate leziuni oculare sau agentul se poate inflama.

- Nu deteriorați tubulatura.

În cazul deteriorării: tubulaturii:

- Păstrați aparatul departe de foc și de surse de aprindere.
- Ventilați încăperea.
- Oprii aparatul și scoateți ștecherul din priză.
- Chemați Serviciul de Asistență pentru Clienți.

Prevenirea riscurilor pentru copii și persoanele expuse la riscuri

Se expun la riscuri:

- copiii,
- persoanele care au un handicap fizic, psihic sau senzorial,
- persoanele care nu dețin suficiente cunoștințe pentru utilizarea aparatului în condiții de siguranță.

Măsuri:

- Asigurați-vă că persoanele expuse la riscuri și copiii au înțeles pericolele.
- O persoană responsabilă pentru siguranță trebuie să supravegheze sau să îndrume copiii și persoanele expuse la riscuri la aparat.
- Numai copiii cu vârsta peste 8 ani pot utiliza aparatul.
- Supravegheați copiii la curățare și întreținere.
- Nu permiteți niciodată copiilor să se joace cu aparatul.

Pericol de asfixiere

- La aparatul cu broască la ușă: cheia va fi păstrată într-un loc inaccesibil pentru copii.
- Nu încredințați copiilor ambalajul sau părți ale acestuia.

Pagube materiale

Pentru prevenirea pagubelor materiale:

- Nu vă urcați pe soclu, pe etajerele extractibile sau pe uși și nu vă sprijiniți pe acestea.
- Componentele din material plastic și etanșările ușii trebuie păstrate curate, fără urme de ulei și unsoare.
- Se va trage de ștecăr, nu de cablul de racordare.

Greutate

Atenție la instalarea și transportul aparatului: aparatul poate fi foarte greu.

→ "Locul de instalare"
la pagina 48



Destinația de utilizare

Folosiți acest aparat

- numai pentru răcirea și congelarea alimentelor și pentru prepararea gheții.
- numai pentru uz personal și pentru domeniul casnic.
- numai în conformitate cu acest manual de utilizare.

Acest aparat este adecvat pentru o utilizare până la o înălțime de maxim 2000 de metri deasupra nivelului mării.



Protecția mediului

Ambalajul

Toate materialele sunt compatibile din punct de vedere ecologic și reciclabile:

- Îndepărtați ambalajul în mod ecologic.
- Informați-vă la distribuitorul dvs. de specialitate sau la Serviciul de Administrație Publică în legătură cu posibilitățile de reciclare.

Aparatul scos din uz

Datorită reciclării ecologice se pot recupera materii prime valoroase.



Avertizare

Copiii se pot închide în aparat și se pot asfixia!

- Pentru a îngreuna intrarea copiilor nu se scot etajerele și lăzile din aparat.
- Nu lăsați aparatul scos din uz la îndemâna copiilor.

Atenție!

Se pot scurge gaze nocive și agentul frigorific.

Nu deteriorați tubulatura circuitului de agent frigorific și izolația.

1. Scoateți ștecăruL din priză.
2. Separați cablul de alimentare.
3. Dispuneți eliminarea profesională a aparatului.



Acest aparat este marcat corespunzător directivei europene 2012/19/UE în privința aparatelor electrice și electronice

vechi (waste electrical and electronic equipment – WEEE).

Directiva prescrie cadrul pentru o preluare înapoi, valabilă în întreaga UE, și valorificarea aparatelor vechi.



Instalarea și racordarea

Volum de livrare

După dezambalare verificați toate piesele, dacă nu prezintă eventuale deteriorări apărute în urma transportului.

În caz de reclamații, adresați-vă distribuitorului de la care ați cumpărat aparatul sau Serviciului nostru de Asistență pentru Clienți.

→ "Serviciul de Asistență pentru Clienți" la pagina 65

Livrarea constă din următoarele părți:

- Aparat încastrat
- Dotare (în funcție de model)
- Pungă cu material de montaj
- Instrucțiuni de utilizare
- Manual de montaj
- Caietul Serviciului de Asistență pentru Clienți
- Anexa garanției
- Informații referitoare la consumul de energie și zgomote

Date tehnice

Pe plăcuța de tip se găsesc date referitoare la agentul frigorific, la volumul util și alte date tehnice.

Instalarea aparatului

Locul de instalare

Cu cât aparatul conține mai mult agent frigorific, cu atât trebuie să fie mai mare încăperea în care se amplasează. În încăperile prea mici, în cazul unei scurgeri se poate forma un amestec inflamabil de gaz-aer.

Pentru o cantitate de 8 g soluție frigorifică spațiul trebuie să fie de cel puțin 1 m³. Cantitatea de agent frigorific a aparatului dvs. este menționată pe plăcuța de tip din interiorul aparatului.

Greutatea aparatului poate fi de maxim 70 kg, în funcție de model.

Temperatura admisă a încăperii

Temperatura admisă a încăperii depinde de clasa climatică a aparatului.

Date privind clasa climatică se găsesc pe plăcuța de tip.

Clasa climatică	Temperatura admisă a încăperii
SN	+10 °C ... 32 °C
N	+16 °C ... 32 °C
ST	+16 °C ... 38 °C
T	+16 °C ... 43 °C

Aparatul este complet funcțional la temperatura admisă a încăperii.

Dacă un aparat din clasa climatică SN funcționează la temperaturi mai joase ale încăperii, pot fi excluse defecțiuni ale aparatului până la o temperatură a încăperii de +5 °C.

Adâncimea nișei

Pentru aparat se recomandă o adâncime a nișei de 56 cm. În cazul unei adâncimi mai mici a nișei – minimum 55 cm – crește puțin preluarea de energie.

Instalare side by side

O instalare alăturată a aparatelor este posibilă numai cu o distanță de minimum 15 cm.

Economisirea energiei

Dacă respectați următoarele instrucțiuni, aparatul dvs. va consuma mai puțină energie electrică.

Indicație: Ordinea în care sunt amplasate piesele din dotare nu are nicio influență asupra consumului de energie al aparatului.

Instalarea aparatului

Protejați aparatul împotriva radiației solare directe.

Amplasați aparatul pe cât posibil la distanță mare de calorifere, aragaz și de alte surse de căldură:
3 cm față de mașini de gătit electrice sau cu gaz
30 cm față de mașinile de gătit pe cărbuni sau pe petrol

Indicație: Dacă este posibil, amplasați o placă izolatoare între aparat și sursa de căldură.

Selectați un loc de amplasare cu o temperatură a camerei de cca. 20 °C.

Aparatul trebuie să răcească mai rar la temperaturi ambiante mai joase și din acest motiv consumă mai puțină energie electrică.

Instalarea aparatului	
Utilizați o nișă cu adâncimea de 56 cm . Atenție! Pericol de arsuri! În timpul funcționării, unele piese ale aparatului sunt fierbinți. O atingere a acestor piese poate duce la arsuri.	Aerul de la peretele din spate al aparatului nu se încălzește așa de puternic. Aparatul consumă mai puțină energie electrică dacă poate elimina aerul cald.
Nu acoperiți și nu obturați orificiile de aerisire.	
Ventilați zilnic încăperea.	

Utilizarea aparatului	
Deschideți ușa aparatului doar puțin.	Aerul din aparat nu se încălzește așa de puternic.
Transportați alimentele cumpărate într-o sacoșă izotermă și depozitați-le rapid în aparat.	Aparatul trebuie să răcească mai rar și din acest motiv consumă mai puțină energie electrică.
Alimentele și băuturile calde trebuie întâi lăsate să se răcească și după aceea se așază în aparat.	
Așezați alimentele congelate pentru dezghețare în compartimentul de răcire pentru a folosi temperatura scăzută a alimentului congelat.	
Lăsați întotdeauna puțin spațiu între alimente și peretele posterior.	Aerul poate să circule și umiditatea aerului se menține constantă. Aparatul trebuie să răcească mai rar și din acest motiv consumă mai puțină energie electrică.
Împachetați alimentele ermetic.	
Aspirați partea posterioară a aparatului o dată pe an.	Aerul de la peretele din spate al aparatului nu se încălzește așa de puternic. Aparatul consumă mai puțină energie electrică dacă poate elimina aerul cald.
Nu acoperiți și nu obturați orificiile de aerisire.	

Înainte de prima utilizare

1. Îndepărtați materialul informativ benzile adezive și folia de protecție.
2. Curățați aparatul.
→ "Curățarea" la pagina 61

Conectarea la alimentarea electrică

Atenție!

Nu conectați aparatul la un ștecăr electronic de economisire a energiei.

Indicație: Puteți conecta la aparat un inverter de tensiune cu curent generat cu undă sinusoidală modificată sau un inverter de tensiune conectat la rețea. Invertoarele de tensiune conectate la rețea se utilizează la instalațiile fotovoltaice conectate direct la rețeaua publică de alimentare cu curent. În cazul soluțiilor autonome trebuie să utilizați invertoare de tensiune cu curent generat cu undă sinusoidală modificată. Soluțiile autonome se referă de exemplu, la utilizarea pe vapoare sau în cabane din zone de munte unde nu există o conexiune directă la rețeaua publică de alimentare cu curent.

1. După instalarea aparatului așteptați cel puțin 1 oră până la conectarea la alimentarea electrică pentru a preveni apariția defectiunilor la compresor.
2. Aparatul se va racorda la o priză instalată conform prescripțiilor. Priza trebuie să îndeplinească următoarele condiții:
Priză cu 220 V ... 240 V
Conductor de protecție 50 Hz
Siguranță 10 A ... 16 A
În afara Europei: Verificați dacă tipul de curent electric cu care se va alimenta aparatul este compatibil cu valorile din rețeaua electrică. Datele referitoare la aparat se găsesc pe plăcuța de tip.
3. Conectați aparatul la o priză din apropiere.
Priza trebuie să fie în apropierea aparatului și trebuie să fie ușor accesibilă și după instalarea aparatului.

Cunoașterea aparatului

Să deschideți ultima pagină cu ilustrații. Sunt posibile diferențe între aparat și imagini, în funcție de dotare.

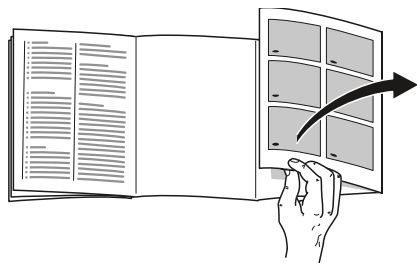

Aparat

→ Figura 1

* Nu este valabil la toate modelele.

- A Compartimentul de răcire
- B Compartimentul de congelare

- 1 - 9 Elemente de deservire
- 10* ventilator
- 11 Iluminarea
- 12 Etajeră extractibilă
- 13 Lada pentru legume cu regulator de umiditate
- 14 Plăcuța de tip
- 15* Tăvița pentru fructe-boabe
- 16 Calendar de congelare
- 17 Ladă pentru alimente congelate
- 18 Compartiment pentru unt și brânzeturi
- 19* Compartiment de depozitare Vario
- 20 Etajeră pentru sticle mari

Elemente de deservire

→ Figura 2

- 1 Tasta **⓪**
Pornește sau oprește aparatul.
- 2 Tasta **super** compartimentul de congelare
Pornește sau oprește super-congelarea.
- 3 Tasta **</>** compartimentul de congelare
Setează temperatura compartimentului de congelare.
- 4 Indicatorul de temperatură al compartimentului de congelare
Afișează temperatura reglată în °C.
- 5 Tasta **alarm**
Oprește sunetul de avertizare.
- 6 Tasta **holiday**
Pornește sau oprește modul de concediu.
- 7 Tasta **</>** compartimentul de răcire
Setează temperatura compartimentului de răcire.
- 8 Indicatorul de temperatură al compartimentului de răcire
Afișează temperatura reglată în °C.
- 9 Tasta **super** compartimentul de răcire
Pornește sau oprește super-răcirea.

Echipare

(nu la toate modelele)

Etajeră

→ Figura 3

Puteți schimba etajera:

- Trageți în afară și scoateți etajera.

Etajera Vario

→ Figura **4**

Puteți depozita articole înalte pentru răcit (de exemplu căni sau sticle):

- Scoateți partea din față a etajerei și împingeți-o sub partea din spate.

Etajeră detașabilă

→ Figura **5**

Puteți avea o vizibilitate mai bună:

- trageți în afară etajera.

Puteți scoate complet etajera:

1. Apăsăți cele două butoane de sub etajeră și țineți-le apăsat.
2. Trageți în afară etajera, coborâți-o și scoateți-o prin pivotare.

Lada

→ Figura **6**

Puteți scoate lada:

- Trageți lăzile până la opritor, ridicați-le în față și scoateți-le.

Compartiment de depozitare

→ Figura **7**

Puteți scoate compartimentul de depozitare:

- Ridicați compartimentul de depozitare și scoateți-l.

Compartiment de depozitare Vario

→ Figura **8**

În compartimentul de depozitare de jos puteți depozita sticle mari:

- Împingeți compartimentul de depozitare spre dreapta sau spre stânga.

Suportul pentru sticle

→ Figura **9**

Când deschideți și închideți ușa:

- Suportul pentru sticle împiedică răsturnarea sticlelor.

Calendar de congelare

→ Fig. **11**/[16]

Calendarul de congelare indică perioada maximă de depozitare în luni la o temperatură constantă de -18°C .

Tăvița pentru gheață

Puteți pregăti cuburi de gheață:

1. Tăvița pentru gheață se umple $\frac{3}{4}$ cu apă și se așază în compartimentul de congelare.
Indicație: Tăvița de gheață prinsă se va desprinde numai cu un obiect bont (o coadă de lingură).
2. Pentru desprinderea cuburilor de gheață țineți tăvița pentru gheață puțin sub apa de la robinet sau răsușiți-o ușor.

Acumulatorul frigorific

În cazul unei pene de curent sau al unei defecțiuni:

- Acumulatorul frigorific întârzie încălzirea produselor congelate depozitate.

Indicație: Durata de depozitare este maximă dacă așezați acumulatorul frigorific în ultimul compartiment de sus, pe alimente.

Puteți să scoateți acumulatorul frigorific pentru menținerea temporară la rece a alimentelor, de exemplu, într-o sacoșă izotermă.



Operarea aparatului

Pornirea aparatului

1. Apăsați tasta .
Aparatul începe să răcească.
Sunetul de avertizare, aprinderea intermitentă a afișajului temperaturii de la compartimentul de congelare și a tastei **alarm** indică o temperatură momentană prea mare a compartimentului de congelare.
2. Apăsați tasta **alarm**.
Sunetul de avertizare se oprește.
3. Reglați temperatura dorită.
→ "Setarea temperaturii"
la pagina 54

Instrucțiuni de funcționare

- După pornire poate dura câteva ore până la atingerea temperaturilor setate. Nu depozitați alimentele înainte de atingerea temperaturii selectate.
- Părțile frontale ale carcasei se încălzesc parțial, ușor. Astfel se previne formarea condensului în zona etanșării ușii.
- Dacă ușa compartimentului de congelare nu se poate deschide imediat după închidere, așteptați un moment, până când subpresiunea formată s-a echilibrat.

Deconectarea aparatului și oprirea

Deconectarea aparatului

- Apăsați tasta .
Aparatul nu mai răcește.

Scoaterea din funcțiune a aparatului

Dacă nu utilizați aparatul pe o perioadă mai îndelungată:

1. Apăsați tasta .
Aparatul nu mai răcește.
2. Scoateți ștecărul din priză sau decuplați siguranța.
3. Curățați aparatul.
4. Lăsați aparatul deschis.

Setarea temperaturii

Temperatura recomandată

Compartiment de răcire: +4 °C
Compartiment de congelare: -18 °C

Compartimentul de răcire

- Apăsați butonul  până când afișajul indică temperatura dorită.

Compartimentul de congelare

- Apăsați butonul  până când afișajul indică temperatura dorită.

Autocolant OK

(nu la toate modelele)

Cu autocolantul **OK** puteți verifica dacă temperatura din compartimentul de răcire a atins +4 °C sau mai puțin.

Dacă autocolantul nu indică **OK**, reduceți temperatura treptat.

După punerea în funcțiune a aparatului poate dura până la 12 ore, până când este atinsă temperatura setată.

Setarea corectă



Super-răcirea

La opțiunea de super-răcire, compartimentul de răcire răcește cât de mult este posibil.

Pornirea super-răcirii, de exemplu:

- înainte de introducerea unei cantități mari de alimente
- pentru răcirea rapidă a băuturilor

Indicație: Dacă este pornită super-răcirea, se pot produce zgomote de funcționare mai intense.

După cca. 15 ore, aparatul comută pe regimul normal de funcționare.

Pornirea/oprirea super-răcirii:

- Apăsăți tasta **super**. Tasta luminează, când este pornită super-răcirea.

Super-congelarea

La opțiunea de super-congelare, compartimentul de congelare răcește cât de mult este posibil.

Pornirea super-congelării, de exemplu:

- pentru congelarea rapidă, completă a alimentelor
- 4 ... 6 ore înainte de depozitarea unei cantități de alimente de peste 2 kg
- pentru utilizarea capacității maxime de congelare
→ "*Capacitatea maximă de congelare*" la pagina 58

Indicație: Dacă este pornită super-congelarea, se pot produce zgomote de funcționare mai intense.

După cca. 2 ½ zile, aparatul comută pe regimul normal de funcționare.

Pornirea/oprirea super-congelării:

- Apăsăți tasta **super**. Tasta luminează când este pornită super-congelarea.

Mod de concediu

În cazul unei absențe mai îndelungate puteți comuta aparatul în modul economic de concediu.

Temperatura din compartimentul de răcire se comută automat pe +14 °C.

Nu depozitați alimente în compartimentul de răcire în acest timp.

Temperatura din compartimentul de congelare rămâne neschimbată.

Pornirea/oprirea modului de concediu:

- Apăsăți tasta **holiday**. Dacă este pornit modul de concediu, tasta luminează și indicatorul de temperatură al compartimentului de răcire nu mai indică nicio temperatură.



Alarma

Alarma ușii

Alarma ușii (sunet continuu) se pornește, când ușa aparatului a stat deschisă mai mult de un minut.

- Închideți ușa sau apăsați tasta **alarm**. Se oprește sunetul de avertizare.

Alarma de temperatură

Dacă temperatura din compartimentul de congelare este prea mare, se declanșează alarma de temperatură (sunet discontinuu).

Atenție!

În cazul decongelării se pot forma bacterii și alimentul congelat se poate altera

Alimentele congelate dezghețate parțial sau total nu vor fi recongelate.

Se recongelează numai după gătire sau prăjire. Durata de păstrare maximă nu va mai fi utilizată în totalitate.

Indicație: Alarma se poate declanșa fără ca alimentele congelate să fie în pericol, în următoarele cazuri:

- Aparatul se pune în funcțiune.
- Se depozitează cantități mari de alimente proaspete.
- Ușa compartimentului de congelare este deschisă prea mult timp.

Afișarea temperaturii celei mai ridicate și oprirea sunetului de avertizare:

- Apăsați tasta **alarm**. Indicatorul afișează pentru scurt timp cea mai ridicată temperatură care a existat în compartimentul de congelare. După aceea, indicatorul afișează din nou temperatura setată. Din acest moment temperatura cea mai ridicată se determină din nou și se memorează.

Indicație: Tasta **alarm** luminează până la atingerea temperaturii setate din nou.

Compartimentul de răcire

Compartimentul de răcire este adecvat pentru păstrarea cărnii, mezelurilor, peștilor, produselor lactate, ouălor, preparatelor și produselor de brutărie și patiserie.

Temperatura se poate regla între +2 °C ... +8 °C.

Prin depozitarea la temperaturi scăzute puteți păstra și alimentele foarte ușor alterabile, pe termen scurt până la mediu. Cu cât alegeți o temperatură mai scăzută, cu atât mai lent se desfășoară reacțiile enzimatice, chimice și alterarea cauzată de microorganisme. O temperatură de +4 °C sau mai scăzută asigură păstrarea optimă a prospețimii și siguranța alimentelor depozitate.

Atenție la introducerea pentru păstrare

- Depozitați alimente proaspete, nevătămate. Astfel, calitatea și prospețimea se păstrează mai mult timp.
- La alimentele preparate și la produsele cu umplutură să nu depășiți data limită de valabilitate sau termenul de consum indicate de producător.
- Pentru a păstra aroma, culoarea și prospețimea, introduceți alimentele bine ambalate și acoperite. Astfel preveniți transmiterea mirosurilor și denaturarea culorii pieselor din plastic.
- Preparatele și băuturile calde trebuie întâi lăsate să se răcească, apoi se așază în aparat.

Respectarea zonelor de răcire din compartimentul de răcire

Prin circulația aerului în compartimentul de răcire se formează zone cu grad diferit de răcire.

Cea mai rece zonă

Zona cea mai rece este între săgeata imprimată lateral și etajera aflată dedesubt.

→ Figura **10**

Indicație: Depozitați în zona cea mai rece alimentele sensibile de ex. pește, mezeluri, carne.

Zona cea mai caldă

Zona cea mai caldă este pe ușă, sus de tot.

Indicație: În zona cea mai caldă păstrați de ex. cașcaval și unt. Cașcavalul își poate răspândi aroma în continuare, iar untul rămâne în stare de a fi întins pe pâine.

Lada pentru legume cu regulator de umiditate

→ Figura **11**

Lada pentru legume este locul de depozitare ideal pentru fructe și legume proaspete. Cu ajutorul unui regulator de umiditate și a unei etanșări speciale puteți adapta umiditatea aerului din lada pentru legume. Astfel puteți păstra fructele și legumele proaspete pe o durată de până la două ori mai mare decât la depozitarea convențională.

Umiditatea aerului în lada pentru legume o puteți regla în funcție de felul și cantitatea mărfurilor de păstrat:

- preponderent fructe precum și încărcare mare – umiditate aerului joasă
- preponderent legume și o încărcare mixtă sau o încărcare mică – umiditate atmosferică mai mare

Indicații

- Fructe sensibile la frig (de ex. ananas, banane, papaya și fructe citrice) și legume sensibile la frig (de ex. vinete, castraveți, zucchini, ardei, roșii și cartofi) ar trebui pentru păstrarea optimă a calității și aromei să fie păstrate în afara frigiderului la temperaturi de circa 8 °C ... +12 °C.
- În funcție de cantitatea și de alimentele depozitate în lada pentru legume se poate forma apă de condens. Îndepărtați apa de condens cu o cârpă uscată și adaptați umiditatea atmosferică în lada pentru legume cu ajutorul regulatorului de umiditate.



Compartiment de congelare

Compartimentul de congelare este adecvat pentru:

- păstrarea alimentelor congelate
- producerea de cuburi de gheață
- congelarea de alimente

Temperatura se poate seta între $-16\text{ }^{\circ}\text{C}$... $-24\text{ }^{\circ}\text{C}$.

Prin păstrarea în congelator puteți depozita alimente alterabile pe termen lung aproximativ fără o afectare perceptibilă a calității deoarece temperaturile scăzute încetinesc puternic sau stopează procesul de alterare. Aspectul, aroma și toate ingredientele valoroase se păstrează în continuare.

Depozitarea alimentelor pe termen lung trebuie să aibă loc la temperaturi de $-18\text{ }^{\circ}\text{C}$ sau mai scăzute.

Intervalul de timp dintre depozitarea alimentelor proaspete și congelarea completă depinde de următorii factori:

- temperatura setată
- tipul alimentului
- gradul de umplere a compartimentului de congelare
- cantitatea depozitată și modul de depozitare

Capacitatea maximă de congelare

Capacitatea maximă de congelare înseamnă cantitatea de alimente care poate fi congelată complet în 24 de ore

Date despre capacitatea maximă de congelare se găsesc pe plăcuța de tip.

Pentru utilizarea capacității maxime de congelare activați opțiunea de super-congelare cu 24 de ore înainte de depozitarea alimentelor proaspete.

Premise pentru capacitatea de congelare maximă

1. Cu circa 24 ore înaintea depozitării unor produse proaspete: activați funcția de super-congelare.
→ "Super-congelarea" la pagina 55
2. Luați cutiile din compartimentul de congelare și stivuiți alimentele direct pe etajere și pe fundul compartimentului de congelare.
3. Mai întâi umpleți cu alimente ultimul compartiment de sus. În acest loc, alimentele se congelează cel mai rapid.
4. În cazul în care ultimul compartiment de sus nu este suficient, depozitați cantitatea rămasă în compartimentul de dedesubt, începând din față, din partea dreaptă.
5. Congelați alimentele proaspete cât mai aproape de pereții laterali.

Folosirea întregului volum de congelare

Pentru a depozita cantitatea maximă de produse congelate:

- Scoateți toate piesele din dotare.
- Depozitați alimentele direct pe etajere și pe fundul compartimentului de congelare.

Cumpărați produse alimentare congelate

- Atenție la ambalajele nedeteriorate.
- Nu depășiți data limită de valabilitate.
- Temperatura în lada frigorifică de vânzare trebuie să fie -18°C sau mai scăzută.
- Produsele alimentare congelate trebuie transportate pe cât posibil într-o geantă izolantă și puse repede în compartimentul de congelare.

De respectat la așezarea alimentelor

- Congelați cantitățile mai mari de alimente în compartimentul cel mai de sus.
Acolo ele se congelează foarte repede și cu menajamente.
- Așezați alimentele pe suprafață mare în compartimente sau în lada pentru alimente congelate.
- Alimentele de congelat nu trebuie atinse de alte alimente congelate. Dacă este cazul, alimentele congelate vor fi restituite în lăzile pentru alimente congelate.
- Aspect important pentru circulația impecabilă a aerului în aparat: Împingeți lada pentru produse congelate până la capăt.

Congelarea alimentelor proaspete

Pentru congelare folosiți numai alimente proaspete și în stare impecabilă.

Alimentele care se consumă fierte, prăjite sau coapte sunt mai adecvate pentru congelare decât alimentele care se consumă crude, neprelucrate.

Înainte de congelare trebuie efectuate pregătiri în funcție de aliment pentru a păstra valoarea nutritivă, aroma și culoarea în cel mai înalt grad posibil:

- Legumele: se spală, se mărunțesc, se opăresc.
- Fructele: se spală, se scot sâmburii și eventual, se decojesc, se adaugă zahăr sau soluție de acid ascorbic.

Instrucțiuni în acest sens se găsesc în literatura de specialitate.

Produse adecvate pentru congelare

- Produse de brutărie/patiserie
- Pește și fructe de mare
- Carne
- Vânat și pasăre
- Legume, fructe și verdețuri
- Ouă fără coajă
- Produse lactate, de exemplu brânză, unt și brânză de vaci
- semipreparate și preparate rămase, de exemplu supe, tocănițe, carne gătită, pește gătit, preparate cu cartofi, sufleuri și dulciuri

Produse neadecvate pentru congelare

- Tipuri de legume care se consumă în mod obișnuit neprelucrate termic, de exemplu frunzele de salată sau ridichile
- ouă nedecojite sau ouă tari
- struguri
- mere întregi, pere și piersici
- iaurt, lapte închegat, smântână acidulată, frișcă și maioneză

Indicație: Jgheabul de apă de dezghețare și gaura de scurgere se vor păstra curate pentru ca apa de dezghețare să se poată scurge și să se prevină formarea mirosurilor.

compartiment de congelare

Compartimentul de congelare nu se dezgheată automat pentru că alimentele congelate nu au voie să se dezghețe. Un strat de gheață diminuează transmiterea frigului la alimente și mărește consumul de curent.

- Îndepărtați periodic stratul de gheață.

Atenție!

Preveniți apariția deteriorărilor la țevile circuitului frigorific.

Agentul frigorific scurs poate provoca leziuni oculare sau se poate inflama.

- Nu răzuți stratul de brumă sau de gheață cu cuțitul sau cu obiecte ascuțite.

Procedați după cum urmează:

1. Porniți supercongelarea cu cca. 4 ore înainte de dezghețare. În acest mod, alimentele ating temperaturi foarte scăzute și pot fi păstrate un timp mai îndelungat la temperatura camerei.
2. Scoateți alimentele congelate și depozitați-le temporar într-un loc răcoros.
3. Opriti aparatul.
4. Scoateți ștecărul din priză sau decuplați siguranța.
5. Pentru a accelera procesului de dezghețare așezați o oală cu apă fierbinte în compartimentul de congelare pe un suport de oală.
6. Ștergeți apa de dezghețare cu o lavetă sau cu un burete.
7. Ștergeți compartimentul de congelare până când este uscat.
8. Porniți aparatul.
9. Introduceți alimentele congelate.



Curățarea

Atenție!

Preveniți apariția deteriorărilor la aparat și la componentele din dotare.

- Nu folosiți substanțe de curățat cu conținut de nisip, clorură sau de acizi și nici diluanți.
- Nu folosiți bureți care freacă sau zgârie. Pe suprafețele metalice se poate produce coroziune.
- Nu curățați niciodată etajerele și lăzile în mașina de spălat vase. Piesele s-ar putea deforma.

Procedați după cum urmează:

1. Opriti aparatul.
2. Scoateți ștecherul din priză sau decuplați siguranța.
3. Scoateți alimentele și depozitați-le într-un loc răcoros. Dacă există: așezați acumulatele frigorifice deasupra alimentelor.
4. Dacă există: așteptați până la topirea stratului de brumă.
5. Curățați aparatul cu o lavetă moale, apă caldă și puțin detergent de vase cu pH neutru.

Atenție!

Apa de spălare nu trebuie să pătrundă în sistemul de iluminat sau în zona de vaporizare prin gaura de scurgere.

6. Spălați garnitura de etanșare a ușii numai cu apă curată și apoi ștergeți-o până la uscare.
7. Reconectați aparatul, porniți-l și depozitați alimentele.

Curățarea dotării compartimentului

Pentru curățare scoateți piesele variabile din aparat.

→ "Echipare" la pagina 52

Jghebul apei de dezghețare

→ Figura 12

Curățați regulat jghebul apei de dezghețare și gaura de scurgere cu bețișoare cu vată sau altceva asemănător, pentru ca apa de dezghețare să se poată scurge.

Etajera de deasupra lăzii pentru legume

→ Figura 13

1. Trageți afară lada pentru legume.
2. Scoateți etajera și demontați-o pentru curățare.



Mirohuri

În cazul în care se observă mirosuri neplăcute:

1. Opriti aparatul cu tasta Pornit/Oprit (1).
2. Scoateți toate alimentele din aparat.
3. Curățați interiorul. → "Curățarea" la pagina 61
4. Curățați toate ambalajele.
5. Ambalați etanș alimentele puternic mirositoare pentru a se împiedica formarea de miros.
6. Porniți din nou aparatul.
7. Ordonati din nou alimentele în aparat.
8. După 24 de ore verificați dacă s-a ajuns din nou la formarea de miros.



Iluminarea

Aparatul dvs. este dotat cu un sistem de iluminare cu LED-uri care nu necesită înțepinare.

Repararea sistemului de iluminare poate fi efectuată doar de Serviciul de Asistență pentru Clienți sau de specialiștii autorizați.



Zgomote

Zgomote normale

Uruit: funcționează un motor, de exemplu, agregatul de răcire, ventilatorul.

Bolborosit, zbârnâit sau gălgâit: agentul frigorific curge prin tubulatură.

Clic: pornirea sau oprirea motorului, întrerupătorului sau ventilelor magnetice.

Pocnituri: dezghețare automată realizată cu succes.

Evitarea zgomotelor

Aparatul stă pe un loc denivelat: aliniați aparatul cu ajutorul unei nivele cu bulă de aer. Dacă este necesar, așezați niște elemente de suport sub aparat.

Clătinaarea sau înțepinirea lăzilor, etajerelor sau a compartimentelor de depozitare: verificarea componentelor detașabile și eventual remontarea lor.

Se ating sticlele sau vasele: mutați sticlele sau vasele departe unele de altele.

Defecțiuni, ce-i de făcut?

Înainte de a apela la Serviciul de Asistență pentru Clienți verificați pe baza tabelului dacă puteți remedia singuri defecțiunea.

Temperatura se abate considerabil de la setare.

Opriti aparatul pentru 5 minute.
 → "Deconectarea aparatului și oprirea"
 la pagina 54
 Dacă temperatura este prea ridicată, verificați-o din nou, după câteva ore.
 Dacă temperatura este prea scăzută, verificați-o din nou în ziua următoare.

Nu este aprins niciun indicator.

Ștecărul de rețea nu este bine fixat.	Conectați ștecărul de rețea.
S-a declanșat siguranța.	Verificați siguranțele.
Este o pană de curent.	Verificați dacă există curent.

Indicatorul afișează E....

Sistemul electronic a identificat o eroare.	Chemați Serviciul de Asistență pentru Clienți. → "Serviciul de Asistență pentru Clienți" la pagina 65
---	---

Se emite un sunet de avertizare și se aprinde tasta alarm.

	Apăsați tasta alarm . Alarma s-a oprit.
Ușa aparatului este deschisă.	Închideți ușa aparatului.
Orificiile de aerisire sunt acoperite.	Nu acoperiți orificiile de aerisire.
S-au depozitat cantități mari de alimente proaspete.	Nu depășiți capacitatea maximă de congelare.

Indicatorul luminează intermitent, se emite semnalul acustic de avertizare și se aprinde tasta alarm.

	Apăsați tasta alarm . Alarma s-a oprit.
Ușa aparatului este deschisă.	Închideți ușa aparatului.
Orificiile de aerisire sunt acoperite.	Nu acoperiți orificiile de aerisire.
S-au depozitat cantități mari de alimente proaspete.	Nu depășiți capacitatea maximă de congelare.

ro Defecțiuni, ce-i de făcut?

Indicatorul luminează intermitent.

Temperatura din compartimentul de congelare a fost prea ridicată.

După apăsarea tastei **alarm**, timp de 5 secunde se afișează temperatura cea mai ridicată care a existat în compartimentul de congelare. Apăsați tasta **alarm**. Indicatorul nu mai luminează intermitent.

Aparatul nu răcește și se aprind indicatorul și sistemul de iluminare.

Este activat modul Demo.

Porniți autotestarea aparatului.
→ "*Serviciul de Asistență pentru Clienți*"
la pagina 65
După încheierea programului, aparatul comută pe regimul normal de funcționare.



Serviciul de Asistență pentru Clienți

Dacă nu reușiți să remediați o defecțiune, vă rugăm să vă adresați la Serviciul nostru de Asistență pentru Clienți. Noi găsim întotdeauna o soluție potrivită, chiar și pentru a evita o vizită inutilă a tehnicianului.

Datele de contact ale celui mai apropiat Serviciu de Asistență pentru Clienți se găsesc în lista de Servicii de Asistență pentru Clienți anexată.

Vă rugăm să indicați la telefon numărul produsului (ENr.) și numărul de fabricație (FD), pe care le găsiți pe plăcuța de tip.

Aveți încredere în competența producătorului. Astfel noi ne asigurăm că reparația este executată de tehnicieni de service calificați, care sunt dotați cu piese de schimb originale pentru aparatul dvs.

Autotestarea aparatului

Aparatul dvs. dispune de un program de autotestare care afișează erorile ce pot fi remediate de Serviciul dvs. de Asistență pentru Clienți.

1. Opriți aparatul și așteptați 5 minute.
2. Porniți aparatul.
3. În timpul primelor 10 secunde apăsați tasta **super** compartimentului de congelare pentru 3 ... 5 secunde și țineți-o apăsată până când se aude un semnal sonor.
Pornește programul de autotestare.
În timpul derulării autotestării, se aude un semnal sonor lung.

- Dacă după încheierea autotestării se aud 2 semnale sonore și se afișează temperatura reglată, înseamnă că aparatul dvs. este în regulă.
- Dacă după încheierea autotestării se aud 5 semnale sonore și tasta **super** compartimentului de congelare se aprinde intermitent timp de 10 secunde, anunțați Serviciul pentru clienți.

După încheierea programului, aparatul comută pe regimul normal de funcționare.

Comandă de reparație și consultanță în caz de defecțiune

Datele de contact pentru toate țările se găsesc în lista de Servicii de Asistență pentru Clienți anexată.

Garanția

Date detaliate despre perioada și condițiile de garanție obțineți de la Serviciul de Asistență pentru Clienți din țara dvs., de la distribuitorul dvs. de specialitate și de pe pagina noastră de Internet.

sk Obsah

 Bezpečnostné upozornenia 68	 Obsluha spotrebiča 75
Informácie o tomto návode 68	Zapnutie spotrebiča 75
Nebezpečenstvo výbuchu 68	Vypnutie a odstavenie spotrebiča 76
Nebezpečenstvo úrazu elektrickým prúdom 68	Nastavenie teploty 76
Nebezpečenstvo popálenia kože mrazom 68	Superchladenie 76
Nebezpečenstvo poranenia 69	Superzmrazovanie 77
Nebezpečenstvá vyvolané chladiacími prostriedkami 69	Dovolenkový režim 77
Zabránenie vzniku rizík pre deti a ohrozené osoby 69	 Alarm 77
Vecné škody 70	Alarm dverí 77
Hmotnosť 70	Teplotný alarm 77
 Zamýšľané používanie 70	 Chladiaci box 78
 Ochrana životného prostredia 70	Dodržiavajte pri uložení 78
Obal 70	Dbajte na chladiace zóny v chladiacom boxe 78
Starý spotrebič 70	Nádoba na zeleninu s regulátorom vlhkosti 78
 Inštalácia a pripojenie 71	 Mraziaci box 79
Rozsah dodávky 71	Maximálna mraziaca kapacita 79
Technické údaje 71	Úplne využitie mraziaceho objemu 79
Inštalácia spotrebiča 71	Nákup hlboko zmrazených potravín 80
Hĺbka výklenku 71	Pri usporiadaní dodržujte 80
Umiestnenie side by side 71	Zmrazovanie čerstvých potravín 80
Šetrenie energie 72	Rozmrazovanie zmrazených potravín 81
Pred prvým použitím 73	 Odmrazovanie 81
Elektrické pripojenie 73	Chladiaci box 81
 Zoznámenie sa so spotrebičom 74	Mraziaci box 82
Spotrebič 74	 Čistenie 82
Ovládacie prvky 74	Čistenie vybavenia 83
Výbava 74	

	Zápachy	83
	Osvetlenie	83
	Zvuky	83
	Normálne zvuky	83
	Zabránenie hlučnosti	83
	Poruchy, čo je nutné robiť? ...	84
	Zákaznícky servis	85
	Samočinný test spotrebiča	85
	Objednávka opravy a porada v prípade porúch	85
	Záruka	85

Bezpečnostné upozornenia

Tento spotrebič zodpovedá príslušným bezpečnostným ustanoveniam pre elektrické spotrebiče a je odrušený.

Je skontrolovaná tesnosť chladiaceho okruhu.

Informácie o tomto návode

- Prečítajte si a dodržiavajte tento návod na montáž a použitie. Obsahujú dôležité informácie o inštalácii, použití a údržbe spotrebiča.
- Výrobca neručí za škody vyplývajúce z nerešpektovania pokynov a výstrah uvedených v návode na montáž a použitie.
- Uschovajte všetky podklady pre neskoršie použitie a pre odovzdanie novému majiteľovi.

Nebezpečenstvo výbuchu

- Nikdy nepoužívajte vnútri chladničky elektrické spotrebiče (napr. výhrevné telesá alebo elektrické výrobníky ľadu).
- V spotrebiči neskladujte výrobky obsahujúce horľavé hnacie plyny (napr. spreje) ani žiadne výbušné látky.
- Vysokopercentný alkohol skladujte len nastojato a tesne uzavretý.

Nebezpečenstvo úrazu elektrickým prúdom

Neodbornými inštaláciami a opravami môže užívateľovi vzniknúť veľké nebezpečenstvo.

- V prípade poškodeného sieťového kábla: okamžite odpojte spotrebič od siete.
- Opravou spotrebiča poverte len výrobcu, zákaznícky servis alebo obdobne kvalifikovanú osobu.
- Používajte iba originálne diely výrobcu. U týchto dielov výrobca zaručuje, že spĺňujú požiadavky na bezpečnosť.
- Predĺženie sieťového pripojovacieho kábla sa smie kúpiť len prostredníctvom zákaznického servisu.

Nebezpečenstvo popálenia kože mrazom

- Zmrazené potraviny nikdy nevkladajte - hneď po vybratí z mraziaceho boxu - do úst.
- Vyhýbajte sa dlhšiemu kontaktu s mrazenými potravinami, ľadom a rúrkami v mraziacom boxe.

Nebezpečenstvo poranenia

Nádoby s nápojmi obsahujúcimi oxid uhličitý môžu prasknúť.

Do mraziaceho priestoru neukladajte žiadne nádoby s nápojmi obsahujúcimi oxid uhličitý.

Nebezpečenstvá vyvolané chladiacimi prostriedkami

Potrubie chladiaceho okruhu obsahuje malé množstvo ekologicky bezchybného, ale horľavého chladiaceho prostriedku R600a.

Nepoškodzuje ozónovú vrstvu a nezvyšuje skleníkový efekt.

Vystrekujúci chladiaci prostriedok môže poraniť oči alebo sa môže vznietiť.

- Zabráňte poškodeniu trubiek.

Pri poškodení trubiek:

- Otvorený oheň alebo zdroje možného vznietenia musia byť v dostatočnej vzdialenosti od spotrebiča.
- Vyvetrajte miestnosť.
- Vypnite spotrebič a vyťahnite sieťovú zástrčku.
- Zavolajte zákaznícky servis.

Zabránenie vzniku rizík pre deti a ohrozené osoby

Ohrozené sú:

- deti,
- osoby s obmedzenými fyzickými, sensorickými, psychickými schopnosťami,
- osoby s nedostatočnými nalosťami o bezpečnom obsluhovaní spotrebiča.

Opatrenia:

- Ubezpečte sa, že deti a ohrozené osoby porozumeli nebezpečenstvám.
- Osoba zodpovedná pre ich bezpečnosť musí deťom a ohrozeným osobám poskytnúť dohľad a poučiť ich o používaní spotrebiča.
- Tento spotrebič môžu používať len deti staršie ako 8 rokov.
- Pri čistení a údržbe dohliadať na deti.
- Nikdy nedovoľte deťom, aby sa so spotrebičom hrali.

Nebezpečenstvo udusenía

- Pri spotrebičoch so zámkom na dverách: uschovajte kľúč mimo dosahu detí.
- Obal a jeho časti neponechávajú deťom.

Vecné škody

Na zabránenie vecným škodám:

- Nestúpajte na podstavec, výsuvné priehradky, dvere, ani sa o ne neopierajte.
- Umelé časti a tesnenie dverí neznečistite olejom alebo tukom.
- Ťahajte za zástrčku, nikdy nie za pripojovací kábel.

Hmotnosť

Pri inštalácii a preprave spotrebiča si uvedomte, že môže byť veľmi ťažký.

→ "Miesto inštalácie"
na strane 71



Zamýšľané používanie

Tento spotrebič používajte

- len na chladenie a zmrazovanie potravín a na prípravu ľadu.
- len na použitie v domácnosti a v domácom prostredí.
- len podľa tohto návodu na obsluhu.

Tento spotrebič je určený na použitie maximálne do výšky 2 000 metrov nad morom.



Ochrana životného prostredia

Obal

Všetky materiály sú ekologicky neškodné a recyklovateľné:

- Obal zlikvidujte ekologicky.
- O aktuálnych možnostiach sa prosím informujte u vášho predajcu alebo na príslušných miestnych úradoch.

Starý spotrebič

Ekologickou likvidáciou môžu byť cenné suroviny znovu využité.



Varovanie

Deti sa môžu v spotrebiči zatvoriť a udusiť!

- Nevyberajte zo spotrebiča prepážky a nádoby, nebudú tak doň môcť vliezť deti.
- Vyslúžený spotrebič nenechávajte v dosahu detí.

Pozor!

Môžu unikať chladivo a škodlivé plyny.

Zabráňte poškodeniu potrubí chladiaceho okruhu a izolácie.

1. Vytiahnite sieťovú zástrčku.
2. Odrežte sieťový kábel.
3. Spotrebič nechajte správne likvidovať.



Tento spotrebič je označený v súlade s európskou smernicou 2012/19/EÚ o nakladaní s použitými elektrickými a elektronickými zariadeniami (waste electrical and electronic equipment - WEEE).

Táto smernica stanoví jednotný európsky (EU) rámec pre spätný odber a recyklovanie použitých zariadení.



Inštalácia a pripojenie

Rozsah dodávky

Po vybalení skontrolujte všetky diely na eventuálne poškodenia vzniknuté pri preprave.

Pri reklamáciách sa obráťte na predajcu, u ktorého ste si zakúpili spotrebič alebo na náš zákaznícky servis.

→ "Zákaznícky servis" na strane 85

Dodávka pozostáva z nasledujúcich dielov:

- Vstavaný spotrebič
- Vybavenie (závislé od modelu)
- Vrečko s montážnym materiálom
- Návod na obsluhu
- Návod na montáž
- Servisný zošit
- Príloha Záruka
- Informácie ku spotrebe energie a hlučnosti

Technické údaje

Chladivo, užitočný objem a ďalšie technické údaje sú uvedené na typovom štítku.

Inštalácia spotrebiča

Miesto inštalácie

Čím viac chladiaceho prostriedku je v spotrebiči, tým väčšia musí byť miestnosť, v ktorej je spotrebič umiestnený. Vo veľmi malej miestnosti môže pri netesnosti vzniknúť horľavá zmes plynu a vzduchu.

Na 8 g chladiaceho prostriedku musí byť priestor najmenej 1 m³. Množstvo chladiaceho prostriedku Vášho spotrebiča je uvedené na typovom štítku vo vnútri spotrebiča.

Hmotnosť spotrebiča môže byť podľa modelu až 70 kg.

Dovolená priestorová teplota

Dovolená priestorová teplota je závislá od klimatickej triedy spotrebiča.

Údaje o klimatickej triede nájdete na typovom štítku.

Klimatická trieda	Dovolená priestorová teplota
SN	+10 °C ... 32 °C
N	+16 °C ... 32 °C
ST	+16 °C ... 38 °C
T	+16 °C ... 43 °C

Spotrebič je plne funkčný v rámci hodnôt prípustnej priestorovej teploty.

Ak bude spotrebič klimatickej triedy SN prevádzkovaný pri nižšej teplote miestnosti, možno poškodenia spotrebiča až do teploty miestnosti +5 °C vylúčiť.

Hĺbka výklenku

Pre spotrebič sa odporúča hĺbka výklenku 56 cm. Pri menšej hĺbke výklenku – najmenej 55 cm – sa nepatrne zvýši spotreba energie.

Umiestnenie side by side

Umiestnenie prístrojov vedľa seba je možné len vo vzdialenosti najmenej 15 cm.

Šetrenie energie

Pri dodržiavaní nasledujúcich pokynov spotrebuje váš spotrebič menej energie.

Upozornenie: Usporiadanie súčastí vybavenia neovplyvňuje spotrebu energie spotrebiča.

Inštalácia spotrebiča	
Spotrebič chráňte pred priamym slnečným žiarením. Spotrebič inštalujte v čo najväčšej vzdialenosti od vyhrievacích telies, sporáka a iných zdrojov tepla: 3°cm od elektrických alebo plynových sporákov 30 cm od olejových pecí alebo pecí na uhlie	Pri nižších teplotách okolia musí spotrebič menej často chladieť a spotrebuje tak menej prúdu.
Upozornenie: Ak to nie je možné, umiestnite vhodný izolačný panel medzi spotrebič a tepelný zdroj.	
Pre inštaláciu voľte miesto s priestorovou teplotou cca 20 °C.	
Použite hĺbku výklenku 56 cm. Pozor! Nebezpečenstvo popálenia! Jednotlivé časti spotrebiča môžu byť horúce počas prevádzky. Pri dotknutí sa týchto častí môže dôjsť k popáleninám.	Vzduch sa na zadnej stene spotrebiča neohrieva tak silne. Spotrebič spotrebuje menej energie, ak teplý vzduch môže odtiahnuť.
Nezakrývajte alebo nepristavujte vetracie a odvetrávacie otvory.	
Denne vyvetrajte miestnosť.	

Používanie spotrebiča	
Dvere spotrebiča otvárajte len krátko.	Vzduch v spotrebiči sa neohrieva tak silne. Spotrebič musí menej často chladieť a spotrebuje tak menej prúdu.
Zakúpené potraviny prenášajte v chladiacej taške a rýchlo ich uložte do spotrebiča.	
Teplé pokrmy a nápoje nechajte najskôr vychladnúť, až potom ich uložte do spotrebiča.	
Zmrazené potraviny vložte na rozmrazenie do chladiaceho boxu na využitie chladu zmrazených potravín.	
Medzi potravinami a zadnou stenou ponechajte vždy voľné miesto.	Umožňuje sa tak cirkulácia vzduchu a vlhkosť vzduchu zostáva konštantná. Spotrebič musí menej často chladieť a spotrebuje tak menej prúdu.
Potraviny vzduchotesne zabaľte.	

Používanie spotrebiča

Raz za rok vysajte zadnú stranu spotrebiča.

Nezakrývajte alebo nepristavujte vetracie a odvetrávacie otvory.

Vzduch sa na zadnej strane spotrebiča neohrieva tak silne. Spotrebič spotrebuje menej energie, ak teplý vzduch môže odtiahnuť.

Pred prvým použitím

1. Vyberte informačný materiál a odstráňte lepiacu pásku a ochrannú fóliu.
2. Vyčistite spotrebič.
→ "Čistenie" na strane 82

Elektrické pripojenie**Pozor!**

Spotrebič nepripájajte na elektronické energeticky úsporné konektory.

Upozornenie: Spotrebič môžete pripojiť na striedač vedený sieťou a na sínusovým priebehom vedený striedač. Striedače vedené sieťou sa používajú pri fotovoltaiických zariadeniach s priamym pripojením na verejnú elektrickú sieť. Pri ostrovných riešeniach sa musia použiť striedače vedené sínusovým priebehom. Ostrovné riešenia, napr. na lodiach alebo horských chatách, nemajú priame pripojenie na verejnú elektrickú sieť.

1. Po inštalácii spotrebiča je s pripojením potrebné minimálne 1 hodinu počkať, aby nedošlo k poškodeniu kompresora.
2. Spotrebič sa pripojí cez predpisovo nainštalovanú zásuvku. Zásuvka musí spĺňať nasledujúce údaje:

zásuvka s	220 V ... 240 V
ochranný vodič	50 Hz
poistka	10 A ... 16 A

 Mimo európskych krajín:
Skontrolujte, či uvedený druh prúdu zodpovedá hodnotám vo vašej elektrickej sieti. Údaje o spotrebiči sú uvedené na typovom štítku.
3. Spotrebič pripojte k zásuvke v blízkosti spotrebiča. Sieťová zásuvka musí byť voľne prístupná aj po inštalácii spotrebiča.

Zoznámenie sa so spotrebičom

Odklopte prosím poslednú stránku s obrázkami. Odchýlky vybavenia a detailné odchýlky na vyobrazeniach sú možné.

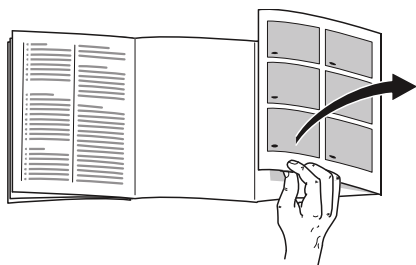

Spotrebič

→ Obrázok **1**

* Nie je pri všetkých modeloch.

- | | |
|------------------------------|---|
| <input type="checkbox"/> A | Chladiaci box |
| <input type="checkbox"/> B | Mraziaci box |
| <input type="checkbox"/> 1-9 | Ovládacie prvky |
| <input type="checkbox"/> 10* | Ventilátor |
| <input type="checkbox"/> 11 | Osvetlenie |
| <input type="checkbox"/> 12 | Výsuvná odkladacia plocha |
| <input type="checkbox"/> 13 | Nádoba na zeleninu s regulátorom vlhkosti |
| <input type="checkbox"/> 14 | Typový štítok |
| <input type="checkbox"/> 15* | Miska na bobuľoviny |
| <input type="checkbox"/> 16 | Kalendár zmrazovania |
| <input type="checkbox"/> 17 | Zásobník zmrazených potravín |
| <input type="checkbox"/> 18 | Priehradka na maslo a sýry |
| <input type="checkbox"/> 19* | Odstavná priehradka Vario |
| <input type="checkbox"/> 20 | Odkladacia priehradka pre veľké fľaše |

Ovládacie prvky

→ Obrázok **2**

- | | |
|----------------------------|---|
| <input type="checkbox"/> 1 | Tlačidlo ⓪
Zapína alebo vypína spotrebič. |
| <input type="checkbox"/> 2 | Tlačidlo super Mraziaci box
Zapína alebo vypína superzmrazovanie. |
| <input type="checkbox"/> 3 | Tlačidlo </> Mraziaci box
Nastavuje teplotu v mraziacom boxe. |
| <input type="checkbox"/> 4 | Indikácia teploty v mraziacej priehradke
Ukazuje nastavenú teplotu v °C. |
| <input type="checkbox"/> 5 | Tlačidlo alarm
Vypína varovný signál. |
| <input type="checkbox"/> 6 | Tlačidlo holiday
Zapína alebo vypína dovolenkový režim. |
| <input type="checkbox"/> 7 | Tlačidlo </> Chladiaci box
Nastavuje teplotu v chladiacom boxe. |
| <input type="checkbox"/> 8 | Indikácia teploty v chladiacom boxe
Zobrazuje nastavenú teplotu v °C. |
| <input type="checkbox"/> 9 | Tlačidlo super Chladiaci box
Zapína alebo vypína superchladenie. |

Výbava

(nie je pri všetkých modeloch)

Odkladacia plocha

→ Obrázok **3**

Odkladaciu plochu môžete meniť:
■ Odkladaciu plochu vytiahnite a vyberte.

Variabilná odkladacia plocha

→ Obrázok **4**

Môžete skladovať vysoké chladené potraviny (napr. kanvy alebo fľaše):
■ Vyberte predný diel odkladacej plochy a zasuňte ho pod zadný diel.

Výsuvná odkladacia plocha

→ Obrázok **5**

Môžete získať lepší prehľad:

- Vytiahnite odkladaciu plochu.

Odkladaciu plochu môžete úplne vybrať:

1. Stlačte a podržte pritlačené obidva gombíky pod odkladacou plochou.
2. Vytiahnite odkladaciu plochu, skloňte ju a vytočte ju na stranu.

Nádoba

→ Obrázok **6**

Nádobu môžete vybrať:

- Vysuňte nádobu až na doraz, vpredu ju nadvihnite a vyberte.

Odstavná priehradka

→ Obrázok **7**

Odstavnú priehradku môžete vybrať:

- Nadvihnite a vyberte odstavnú priehradku.

Odstavná priehradka Vario

→ Obrázok **8**

V spodnej odstavnej priehradke môžete skladovať veľké fľaše:

- Odstavnú priehradku posuňte doprava alebo doľava.

Držiak na fľaše

→ Obrázok **9**

Pri otváraní a zatváraní dverí:

- držiak fliaš zabraňuje prevrhnutiu fliaš.

Kalendár zmrazovania

→ Obrázok **1**/**16**

Kalendár zmrazovania udáva maximálnu dobu uloženia v mesiacoch pri priebežnej teplote $-18\text{ }^{\circ}\text{C}$.

Miska na ľad

Výroba kociek ľadu:

1. Misku na ľad naplňte do 3/4 vodou a postavte ju do mraziaceho boxu.
Upozornenie: Primrznutú misku na ľad uvoľňujte len pomocou tupého predmetu (násadou lyžice).
2. Na uvoľnenie kociek ľadu podržte misku na ľad krátko pod tečúcou vodou, alebo ľad uvoľnite ľahkým skrútením misky.

Chladiaci akumulátor

V prípade výpadku prúdu alebo poruchy:

- Chladiaci akumulátor spomaľuje otepľovanie vložených zmrazených potravín.

Upozornenie: Skladovacia doba je najdlhšia, ak sa chladiaci akumulátor v najvrchnejšej priehradke položí na potraviny.

Chladiaci akumulátor môžete vybrať na prechodné chladenie potravín napr. v chladiacej taške.



Obsluha spotrebiča

Zapnutie spotrebiča

1. Stlačte tlačidlo .
Spotrebič začne chladíť. Varovný signál, blikajúci ukazovateľ teploty mraziaceho boxu a podsvietené tlačidlo **alarm** signalizujú, že mraziaci box je ešte príliš teplý.
2. Stlačte tlačidlo **alarm**.
Varovný signál sa vypne.
3. Nastavte požadovanú teplotu.
→ "Nastavenie teploty"
na strane 76

Upozornenia pre prevádzku

- Po zapnutí môže trvať niekoľko hodín, až kým nie sú dosiahnuté nastavené teploty. Pred dosiahnutím zvolenej teploty nevkładajte žiadne potraviny.
- Čelné strany krytu sa čiastočne mierne vyhrievajú. Zabraňuje to oroseniu v oblasti tesnenia dverí.
- Ak sa neďajú dvere mraziaceho boxu okamžite po zatvorení znovu otvoriť, počkajte chvíľu, až dôjde k vyrovnaniu vzniknutého podtlaku.

Vypnutie a odstavenie spotrebiča

Vypnutie spotrebiča

- Stlačte tlačidlo ①. Spotrebič už nechladí.

Odstavenie spotrebiča

Ak nebudete dlhšiu dobu spotrebič používať:

1. Stlačte tlačidlo ①. Spotrebič už nechladí.
2. Vytiahnite zástrčku alebo vypnite poistku.
3. Vyčistite spotrebič.
4. Spotrebič nechajte otvorený.

Nastavenie teploty

Odporúčaná teplota

Chladiaci priestor: +4 °C
Mraziaca priehradka: -18 °C

Chladiaci box

- Stlačte tlačidlo </> toľkokrát, kým sa na indikácii nezobrazí požadovaná teplota.

Mraziaci box

- Stlačte tlačidlo </> toľkokrát, kým sa na indikácii nezobrazí požadovaná teplota.

Nálepka OK

(nie je pri všetkých modeloch)

Pomocou nálepky **OK** môžete kontrolovať, či sa v chladiacom boxe dosahuje teplota +4 °C alebo nižšia.

Ak sa na nálepke nezobrazí **OK**, postupne znižujte teplotu.

Po uvedení spotrebiča do prevádzky to môže trvať až 12 hodín, kým bude dosiahnutá nastavená teplota.

Správne nastavenie



Superchladenie

Pri superchladení sa chladiaci box ochladí čo možno najviac.

Superchladenie zapnite napr.:

- pred vložením väčšieho množstva potravín
- na rýchle chladenie nápojov

Upozornenie: Ak je zapnuté superchladenie, môže dôjsť ku zvýšenej hlučnosti.

Po približne 15 hodinách sa spotrebič prepne do normálnej prevádzky.

Zapnutie/vypnutie superchladenia:

- Stlačte tlačidlo **super**. Ak je zapnuté superchladenie, svieti tlačidlo.

Superzmrazovanie

Pri superzmrazovaní sa mraziaci box ochladí čo možno najviac.

Superzmrazovanie zapnite napr.:

- aby potraviny boli rýchlo zmrazené až na jadro
- 4 ... 6 hodín pred vložení množstva potravín nad 2 kg
- na využitie max. mraziacej kapacity → "Maximálna mraziaca kapacita" na strane 79

Upozornenie: Ak je zapnuté superzmrazovanie, môže dôjsť ku zvýšenej hlučnosti.

Po približne 2°1/2 dňoch sa spotrebič prepne do normálnej prevádzky.

Zapnutie/vypnutie superzmrazovania:

- Stlačte tlačidlo **super**. Ak je zapnuté superzmrazovanie, svieti tlačidlo.

Dovolenkový režim

Pri dlhšej neprítomnosti môžete prepnúť spotrebič do úsporného režimu Dovolenska.

Teplota v chladiacom boxu sa automaticky prestaví na +14 °C.

Počas tejto doby neukladajte do chladiaceho boxu žiadne potraviny.

Teplota v mraziacej priehradke ostáva nezmenená.

Zapnutie/vypnutie dovolenkového režimu:

- Stlačte tlačidlo **holiday**. Ak je zapnutý dovolenkový režim, svieti tlačidlo a indikátor teploty v chladiacom boxe už neukazuje teplotu.

Alarm

Alarm dverí

Alarm dverí (trvalý tón) sa zapne, ak sú dvere spotrebiča otvorené dlhšie ako jednu minútu.

- Zatvorte dvere alebo stlačte tlačidlo **alarm**. Varovný signál sa vypne.

Teplotný alarm

Ak je teplota v mraziacom boxe príliš vysoká, zapne sa teplotný alarm (intervalový tón).

Pozor!

Pri rozmrazovaní môžu vzniknúť baktérie a zmrazené potraviny sa môžu skaziť

Rozmrazené alebo čiastočne rozmrazené potraviny už nezmrazujte. Môžu sa opäť zmraziť až po spracovaní na hotový pokrm (varením alebo pečením). Maximálnu dobu skladovania už nevyužívajte.

Upozornenie: Bez nebezpečenstva pre zmrazené potraviny sa môže alarm zapnúť v týchto prípadoch:

- Spotrebič sa uvádza do prevádzky.
- Vkladá sa veľké množstvo čerstvých potravín.
- Dvere mraziaceho boxu sú príliš dlho otvorené.

Zobraziť najvyššiu teplotu a vypnúť varovný signál:

- Stlačte tlačidlo **alarm**. Indikácia zobrazí krátko najvyššiu teplotu, nameranú v mraziacej priehradke. Potom zobrazí indikácia opäť nastavenú teplotu. Od tohto okamihu sa najvyššia teplota znovu zistí a uloží.
- Upozornenie:** Svieti tlačidlo **alarm**, kým nie je dosiahnutá nastavená teplota.

Chladiaci box

Chladiaci box sa hodí na uloženie mäsa, salám, rýb, mliečnych výrobkov, vajec, hotových pokrmov a pečiva.

Teplota je nastaviteľná od +2 °C ... do +8 °C.

Pri uložení v chlade môžete na krátku až strednú dobu skladovať aj potraviny rýchlo podliehajúce skaze. Čím je nižšia zvolená teplota, o to pomalšie prebiehajú enzymatické, chemické procesy ako aj skaza vyvolaná mikroorganizmami. Teplota +4 °C alebo nižšia zaručuje optimálne udržanie čerstvosti a bezpečnosti uložených potravín.

Dodržiavajte pri uložení

- Ukladajte iba čerstvé a bezchybné potraviny. Zostane tak dlhšie zachovaná kvalita a čerstvosť.
- Pri hotových výrobkoch a naplnenom tovare neprekračujte dátum minimálnej trvanlivosti alebo dátum spotrebovania uvedené výrobcom.
- Aby sa zachovala aróma, farba a čerstvosť, ukladajte potraviny dobre zabalené alebo zakryté. Tak sa zabráni prenosu chutí a sfarbeniu plastových dielov.
- Teplé pokrmy a nápoje nechajte najskôr vychladnúť, až potom ich uložte do chladiaceho boxu.

Dbajte na chladiace zóny v chladiacom boxe

Vplyvom cirkulácie vzduchu v chladiacom boxe vznikajú zóny rozdielneho chladu.

Najchladnejšia zóna

Najchladnejšia zóna je medzi vyznačenou šípkou na strane a pod ňou umiestnenou odkladacou plochou.

→ Obrázok **10**

Upozornenie: V najchladnejšej zóne skladujte chýlostivé potraviny, napr. ryby, údeniny a mäso.

Najteplejšia zóna

Najteplejšia zóna je vo dverách úplne hore.

Upozornenie: V najteplejšej zóne skladujte napr. tvrdé syry a maslo. Syr tak môže ďalej rozvinúť svoju arómu, maslo zostane roztierateľné.

Nádoba na zeleninu s regulátorom vlhkosti

→ Obrázok **11**

Nádoba na zeleninu je optimálnym miestom pre uloženie čerstvého ovocia a zeleniny. Pomocou regulátora vlhkosti a špeciálneho tesnenia môžete v nádobe na zeleninu prispôbiť vlhkosť vzduchu. Môžete tak čerstvé ovocie a zeleninu uložiť až dvakrát dlhšie než pri konvenčnom uložení.

Vlhkosť vzduchu v nádobe na zeleninu môžete nastaviť podľa druhu a množstva uloženého tovaru:

- prevažne ovocie a tiež pri veľkej náplni - nastavte nižšiu vlhkosť vzduchu
- prevažne zelenina a tiež pri zmiešanej alebo malej náplni - nastavte vyššiu vlhkosť vzduchu

Upozornenia

- Ovocie, ktoré je chýlostivé na chlad (napr. ananás, banány, papája a citrusové plody) a zelenina (napr. baklažán jedlý, uhorky, cukety, papriky, paradajky a zemiaky) by sa pre optimálne udržanie kvality a arómy mali uložiť mimo chladničky, pri teplote cca +8 °C... +12 °C.
- Podľa uloženého množstva a uloženého tovaru sa v nádobe na zeleninu môže tvoriť kondenzát. Odstráňte kondenzát suchou handričkou a prispôbte vlhkosť vzduchu v nádobe na zeleninu pomocou regulátora vlhkosti.



Mraziaci box

Mraziaci box sa hodí na:

- uloženie hlboko zmrazených potravín
- výrobu ľadových kociek
- zmrazovanie potravín

Teplota je nastaviteľná od -16 °C ... do -24 °C.

Vďaka uloženiu v zmrazenom stave môžete potraviny podliehajúce skaze dlhodobo skladovať takmer bez badateľnej straty kvality, pretože hlboké teploty skazu výrazne spomaľujú alebo dokonca zastavujú. Vzhľad, aróma a všetky hodnotné obsiahnuté látky zostanú z veľkej časti zachované.

Potraviny by sa mali dlhodobo skladovať pri teplote -18 °C alebo nižšej.

Časový úsek medzi uložením čerstvých potravín a úplným zmrazením závisí od týchto faktorov:

- nastavenej teploty
- druhu potraviny
- náplne v mraziacom boxe
- množstva a druhu uskladneného tovaru

Maximálna mraziaca kapacita

Maximálna mraziaca kapacita udáva, ktoré množstvo potravín je možné zmraziť v priebehu 24 hodín do jadra.

Údaje o maximálnej mraziacej kapacite nájdete na typovom štítku.

Ak má byť využitá maximálna kapacita mrazenia, zapnite supermrazenie 24 hodín pred vložením čerstvých potravín.

Predpoklady pre maximálnu mraziacu kapacitu

1. Asi 24 hodín pred vložením čerstvých potravín: zapnite supermrazenie.
→ "Superzmrazovanie" na strane 77
2. Vyberte nádoby z mraziaceho boxu a potraviny nastohujte priamo na odkladacích plochách a na dne mraziaceho boxu.
3. Naplňte potravinami najprv priehradku v hornej časti. Tam sa zmrazia najrýchlejšie.
4. Ak priehradka v hornej časti nebude stačiť, uložte zvyšné množstvo do priehradky pod ňou počínajúc odpredu vpravo.
5. Čerstvé potraviny zmrazujte pokiaľ možno v tesnej blízkosti bočných stien.

Úplne využitie mraziaceho objemu

Na uloženie maximálneho množstva zmrazených potravín:

- Vyberte všetky diely vybavenia.
- Ukladajte potraviny priamo na odkladacích plochách a na dne mraziaceho boxu.

Nákup hlboko zmrazených potravín

- Dbajte na to, aby obal nebol poškodený.
- Nesmie byť prekročený dátum minimálnej trvanlivosti.
- Teplota v mraziacom pulte v predajni musí byť $-18\text{ }^{\circ}\text{C}$ alebo nižšia.
- Hlboko zmrazené potraviny prenášajte podľa možnosti v izolovanej taške a rýchlo uložte do mraziaceho boxu.

Pri usporiadaní dodržujte

- Väčšie množstvá potravín zmrazujte v najvrchnejšej priehradke. Tam budú zmrazené obzvlášť rýchlo a šetrne.
- Potraviny ukladajte veľkopoľne do priehradok alebo do zásobníkov zmrazených potravín.
- Zmrazované potraviny by sa nemali dostať do kontaktu s potravinami, ktoré sú zmrazené. V danom prípade zmrazené potraviny v zásobníkoch zmrazených potravín preukladajte.
- Dôležité pre bezchybnú cirkuláciu vzduchu v spotrebiči: zásobník zmrazených potravín zasunúť až na doraz.

Zmrazovanie čerstvých potravín

Na zmrazovanie používajte len čerstvé a bezchybné potraviny.

Potraviny, ktoré sa konzumujú varené alebo pečené, sú pre zmrazovanie vhodnejšie ako surovo konzumované potraviny.

Pred zmrazením sa musia v závislosti od potravín vykonať prípravy, aby boli čo najlepšie zachované výživná hodnota, aróma a farba:

- zelenina: umyť, rozkúskovať, blanšírovať.
- ovocie: umyť, odkôstkovať a eventuálne ošúpať, eventuálne pridať cukor alebo roztok kyseliny askorbovej.

Zodpovedajúce informácie nájdete v príslušnej literatúre.

Na zmrazovanie vhodné

- pečivo
- ryby a plody mora
- mäso
- divina a hydina
- zelenina, ovocie a byliny
- vajcia bez škrupiny
- mliečne výrobky, napr. syr, maslo a tvaroh
- hotové pokrmy a zvyšky pokrmov, napr. polievky, husté polievky, dusené mäso, dusené ryby, zemiakové pokrmy, nákypy a múčniky

Na zmrazovanie nie sú vhodné

- druhy zeleniny, ktoré sa obvykle konzumujú syrové, napr. listové šaláty alebo reďkovky
- vajcia v škrupinách, alebo vajcia uvarené natvrdo
- hrozno
- celé jablká, hrušky a broskyne
- jogurt, syrovina, kyslá smotana, crème fraiche a majonéza

Zabalenie zmrazených potravín

Správny druh obalu a voľba materiálu majú rozhodujúci význam pre zachovanie kvality výrobkov a zabraňujú tvorbe škvŕn spôsobených mrazom.

1. Vložte potraviny do obalu.
2. Vytlačte vzduch.
3. Zabaľte potraviny vzduchotesne, aby nestratili chuť, alebo nevyschli.
4. Poznačte si na obal obsah a dátum zmrazenia.

Vhodný obal:

- umelohmotné fólie
- hadicové fólie z polyetylénu (PE)
- hliníkové fólie
- mraziace dózy

Na uzatváranie sú vhodné:

- gumové krúžky
- umelohmotné sponky
- lepiace pásky odolné proti chladu

Nevhodný obal:

- baliaci papier
- pergamenový papier
- celofán
- vrecká na odpadky a použité nákupné vrecká

Trvanlivosť zmrazených potravín pri -18 °C

ryby, údeniny, hotové pokrmy, pečivo:	až 6°mesiacov
hydina, mäso:	až 8°mesiacov
zelenina, ovocie:	až 12°mesiacov

Rozmrazovanie zmrazených potravín

Metóda rozmrazovania sa musí prispôbiť potravinám a účelu použitia, aby bola kvalita výrobkov čo najlepšie zachovaná.

Metódy rozmrazovania:

- v chladiacom boxe (obzvlášť vhodné pre živočíšne potraviny, napr. ryby, mäso, syry, tvaroh)
- pri teplote miestnosti (chlieb)
- v mikrovlnnej rúre (potraviny na okamžitú konzumáciu alebo na okamžitú prípravu)
- Rúra na pečenie/sporák (potraviny na okamžitú konzumáciu alebo na okamžitú prípravu)

Pozor!

Rozmrazené alebo čiastočne rozmrazené potraviny už nezmrazujte. Až po spracovaní na hotový pokrm (varený alebo pečený) sa môžu opäť zmraziť.

Maximálnu dobu skladovania zmrazených potravín už nevyužívajte.



Odmrazovanie

Chladiaci box

Keď chladiaci agregát pracuje, tvoria sa na zadnej stene kvapky kondenzovanej vody alebo námraza. Je to funkčne podmienené. Kvapky kondenzovanej vody alebo námrazu nemusíte utrieť. Zadná stena sa odmráza automaticky. Kondenzovaná voda odteká do odtokového žliabku pre kondenzovanú vodu.

→ Obrázok **12**

Kondenzát odteká z odtokového žliabku pre kondenzát do odparovacej misky, kde sa odparuje.

Upozornenie: Odtokový žliabok pre kondenzát a odtokový otvor čistite pravidelne, aby kondenzovaná voda mohla bez prekážok odtekať a aby sa zabránilo tvorbe zápachov.

Mraziaci box

Pretože zmrazené potraviny sa nesmú rozmraziť, neodmrazuje sa mraziaci box automaticky. Vrstva námrazy v mraziacom boxu zhoršuje prenos chladu na zmrazené potraviny a zvyšuje spotrebu elektrického prúdu.

- Vrstvu námrazy odstraňujte pravidelne.

Pozor!

Zabráňte poškodeniu potrubia chladiaceho okruhu.

Vystrekujúci chladiaci prostriedok môže poraniť oči alebo sa môže vznietiť.

- Námrazu alebo ľad neoškrabujte nožom ani iným špicatým predmetom.

Postupujte takto:

1. Asi 4 hodiny pred odmravovaním zapnite funkciu superzmrazovania. Potraviny tak dosahujú veľmi nízke teploty a môžete ich tak dlhšie skladovať pri teplote miestnosti.
2. Vyberte zmrazené potraviny a uskladnite ich na chladnom mieste.
3. Vypnite spotrebič.
4. Vytiahnite zástrčku alebo vypnite poistku.
5. Na urýchlenie odmravovania: postavte hrniec s horúcou vodou na podložke do mraziaceho boxu.
6. Kondenzát vytrite utierkou alebo špongiou.
7. Vytierajte do sucha mraziaci box.
8. Zapnite spotrebič.
9. Vložte zmrazené potraviny.



Čistenie

Pozor!

Zabráňte poškodeniu spotrebiča a dielov vybavenia.

- Nepoužívajte žiadne čistiace prostriedky alebo rozpúšťadlá obsahujúce piesok, chloridy alebo kyseliny.
- Nepoužívajte abrazívne alebo drsné špongie. Na kovových povrchoch môže dôjsť k vzniku korózie.
- Odkladacie plochy a zásobníky nikdy neumývajte v umývačke riadu. Diely by sa mohli deformovať.

Postupujte takto:

1. Vypnite spotrebič.
 2. Vytiahnite zástrčku alebo vypnite poistku.
 3. Vyberte potraviny a uskladnite ich na chladnom mieste. Chladiaci akumulátor (ak je k dispozícii) položte na potraviny.
 4. Ak existuje: počkajte, až sa odmraví vrstva námrazy.
 5. Spotrebič vyčistíte mäkkou handričkou, vlažnou vodou s trochu prostriedku na umývanie, s neutrálnym pH.
- Pozor!**
Voda na umývanie sa nesmie dostať do osvetlenia alebo odtokovým otvorom do oblasti odparovania.
6. Tesnenie dverí umyte čistou vodou a potom vyutierajte poriadne do sucha.
 7. Spotrebič opäť pripojte a zapnite a vložte potraviny.

Čistenie vybavenia

Na čistenie vyberte variabilné diely zo spotrebiča.

→ "Výbava" na strane 74

Odtokový žliabok pre kondenzovanú vodu

→ Obrázok 12

Odtokový žliabok pre kondenzovanú vodu a odtokový otvor čistíte pravidelne vatovou tyčinkou alebo podobne, aby kondenzát mohol odtekať.

Odkladacia plocha nad nádobou na zeleninu

→ Obrázok 13

1. Vytiahnite nádobu na zeleninu.
2. Vyberte odkladaciu plochu a rozoberte ju pre čistenie.



Zápachy

Ak sú patrné nepríjemné zápachy:

1. Vypnite spotrebič tlačidlom Zap./Vyp. ①.
2. Vyberte zo spotrebiča všetky potraviny.
3. Vyčistite vnútorný priestor. → "Čistenie" na strane 82
4. Očistite všetky obaly.
5. Silne aromatické potraviny zabaľte vzduchotesne, aby sa zabránilo tvorbe zápachov.
6. Spotrebič opäť zapnite.
7. Usporiadajte potraviny.
8. Po 24 hodinách skontrolujte, či opätovne došlo k tvorbe zápachov.



Osvetlenie

Tento spotrebič je vybavený bezúdržbovým osvetlením diódami LED.

Osvetlenie smú opravovať len zákaznícky servis alebo autorizovaní odborníci.



Zvuky

Normálne zvuky

Bzučanie: Beží motor, napr. chladiaci agregát, ventilátor.

Bublavé, syčiace alebo klokotavé zvuky: chladiaci prostriedok preteká potrubím.

Cvaknutie: Zapnutie/vypnutie motora, spínača alebo magnetických ventilov.

Prskanie: prebieha automatické odmrázovanie.

Zabránenie hlučnosti

Spotrebič nestojí rovno: Vyrovnajte spotrebič pomocou vodováhy. Podľa potreby použite podložky.

Nádoby, odkladacie plochy alebo odstavné priehradky sa kývajú alebo zadrhávajú: Skontrolujte prosím vyberateľné diely a prípadne ich opäť vložte.

Fľaše alebo nádoby sa dotýkajú: Fľaše alebo nádoby od seba mierne odsuňte.

Poruchy, čo je nutné robiť?

Skôr ako zavoláte zákaznícky servis skontrolujte, či by ste na základe tejto tabuľky nemohli odstrániť poruchu sami.

Teplota sa veľmi odlišuje od nastavenia.

Vypnite spotrebič na 5°minút.
→ "Vypnutie a odstavenie spotrebiča" na strane 76
Ak je teplota príliš vysoká, skontrolujte ju znova po niekoľkých hodinách.
Ak je teplota príliš nízka, skontrolujte ju znova v nasledujúci deň.

Nesvieti žiadny indikátor.

Sieťová zástrčka nie je riadne v zásuvke.

Pripojte sieťovú zástrčku.

Vypla poistka.

Skontrolujte poistky.

Vypadol prúd.

Skontrolujte, či ide elektrický prúd.

Indikátor ukazuje E....

Elektronika zistila chybu.

Zavolajte zákaznícky servis.
→ "Zákaznícky servis" na strane 85

Zaznie varovný signál a rozsvieti sa tlačidlo alarm.

Stlačte tlačidlo **alarm**. Alarm je vypnutý.

Dvere spotrebiča sú otvorené.

Zatvorte dvierka spotrebiča.

Otvory prívodu a odvodu vzduchu sú zakryté.

Uvoľnite otvory prívodu a odvodu vzduchu.

Bolo vložené veľké množstvo čerstvých potravín.

Neprekračujte max. mraziacu kapacitu.

Bliká indikácia, zaznie varovný signál a svieti tlačidlo alarm.

Stlačte tlačidlo **alarm**. Alarm je vypnutý.

Dvere spotrebiča sú otvorené.

Zatvorte dvere spotrebiča.

Otvory prívodu a odvodu vzduchu sú zakryté.

Uvoľnite otvory prívodu a odvodu vzduchu.

Bolo vložené príliš veľké množstvo čerstvých potravín.

Neprekračujte max. mraziacu kapacitu.

Bliká indikácia.

Teplota v mraziacom boxe je príliš vysoká.

Po stlačení tlačidla **alarm** sa po dobu 5 sekúnd zobrazí najvyššia teplota, nameraná v mraziacom boxe. Stlačte tlačidlo **alarm**. Indikácia už neblinká.

Spotrebič nechladí, indikácia a osvetlenie svetla.

Je zapnutý predvážzací režim.

Spustenie samočinného testu spotrebiča.

→ "Zákaznícky servis" na strane 85

Po ukončení programu sa spotrebič prepne do normálnej prevádzky.



Zákaznícky servis

Ak sa Vám nepodarí poruchu odstrániť, obráťte sa na náš zákaznícky servis. Vždy nájdeme vhodné riešenie, aby sme zabránili aj zbytočným návštevám technika.

Kontaktné údaje pre najbližšiu servisnú službu nájdete tu alebo v priloženom zozname stredísk zákazníckeho servisu.

Pri zavolaní uveďte číslo spotrebiča (ENr.) a číslo výroby (FD), ktoré nájdete na typovom štítku.

Spôľahnite sa na kompetenciu

výrobcu. Zabezpečte tým, aby oprava bola vykonaná odborne vyškolenými servisnými technikmi, ktorí sú vybavení originálnymi náhradnými dielmi pre Váš spotrebič.

Samočinný test spotrebiča

Spotrebič je vybavený programom samočinného testu na zobrazenie chýb, ktoré môže odstrániť zákaznícky servis.

1. Vypnite spotrebič a počkajte 5 minút.
2. Zapnite spotrebič.

3. V priebehu prvých 10 sekúnd stlačte tlačidlo **super** Mraziaca priehradka a podržte ho stlačené po dobu 3 až 5 sekúnd, kým nezaznie zvukový signál.

Spustí sa samočinný testovací program. Počas samočinného testu z času na čas zaznie dlhý zvukový signál.

- Ak po ukončení samočinného testu zaznejú 2 zvukové signály a zobrazí sa nastavená teplota: vaše zariadenie je v poriadku.
- Ak po ukončení samočinného testu zaznie 5 zvukových signálov a tlačidlo **super** Mraziaca priehradka bliká 10 sekúnd: informujte zákaznícky servis.

Po ukončení programu sa spotrebič prepne do normálnej prevádzky.

Objednávka opravy a porada v prípade porúch

Kontaktné údaje všetkých krajín nájdete v priloženom zozname stredísk zákazníckeho servisu.

Záruka

Bližšie informácie o záručnej dobe a o záručných podmienkach vo vašej krajine sú dostupné u vášho zákazníckeho servisu, vášho predajcu a na našej internetovej stránke.

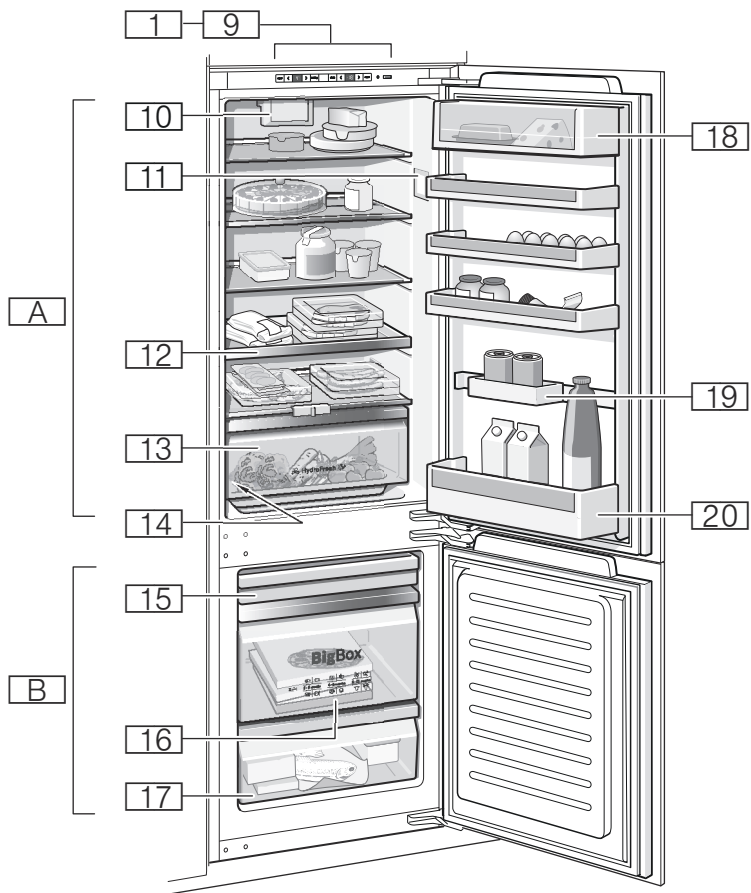

1

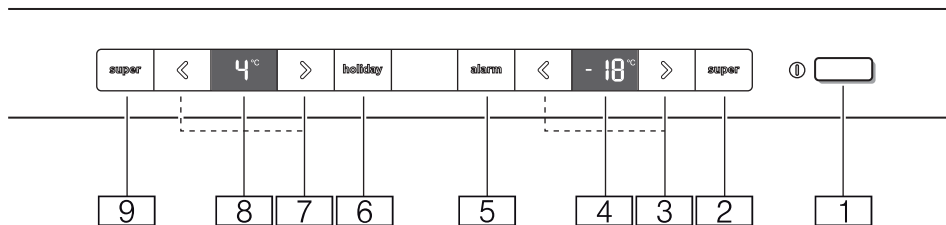

2



3



4



5



6

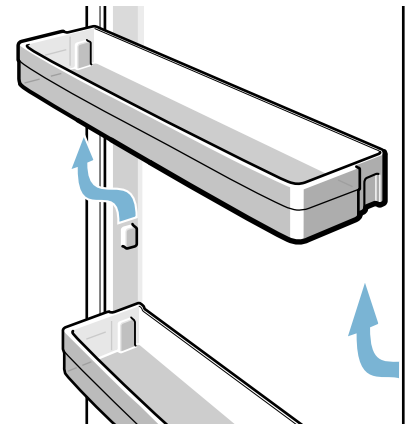

7

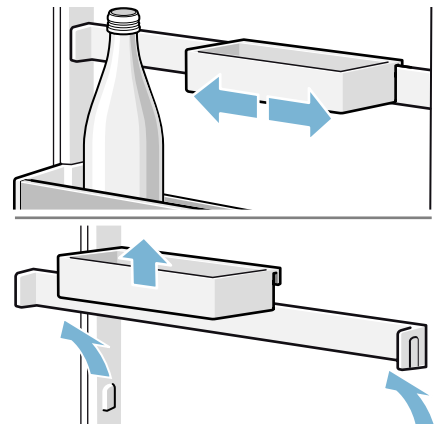

8

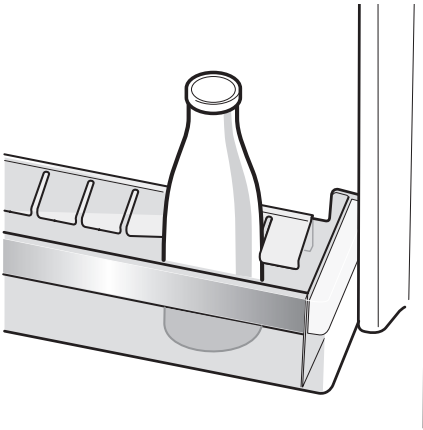

9



10

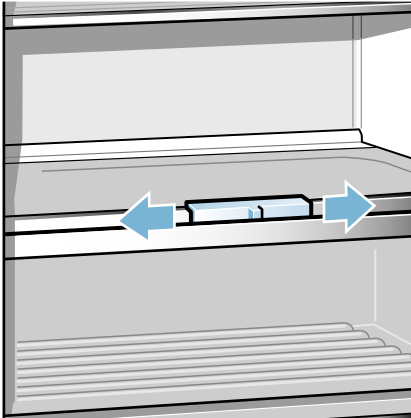

11



12



13

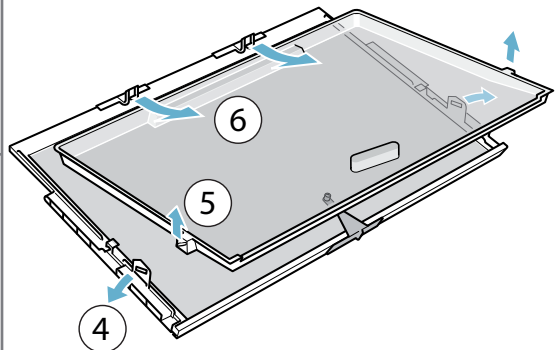

Robert Bosch Hausgeräte GmbH

Carl-Wery-Straße 34
81739 München, GERMANY

www.bosch-home.com



8001033332 (9601)
cs, hr, ro, sk