

Umývačka riadu

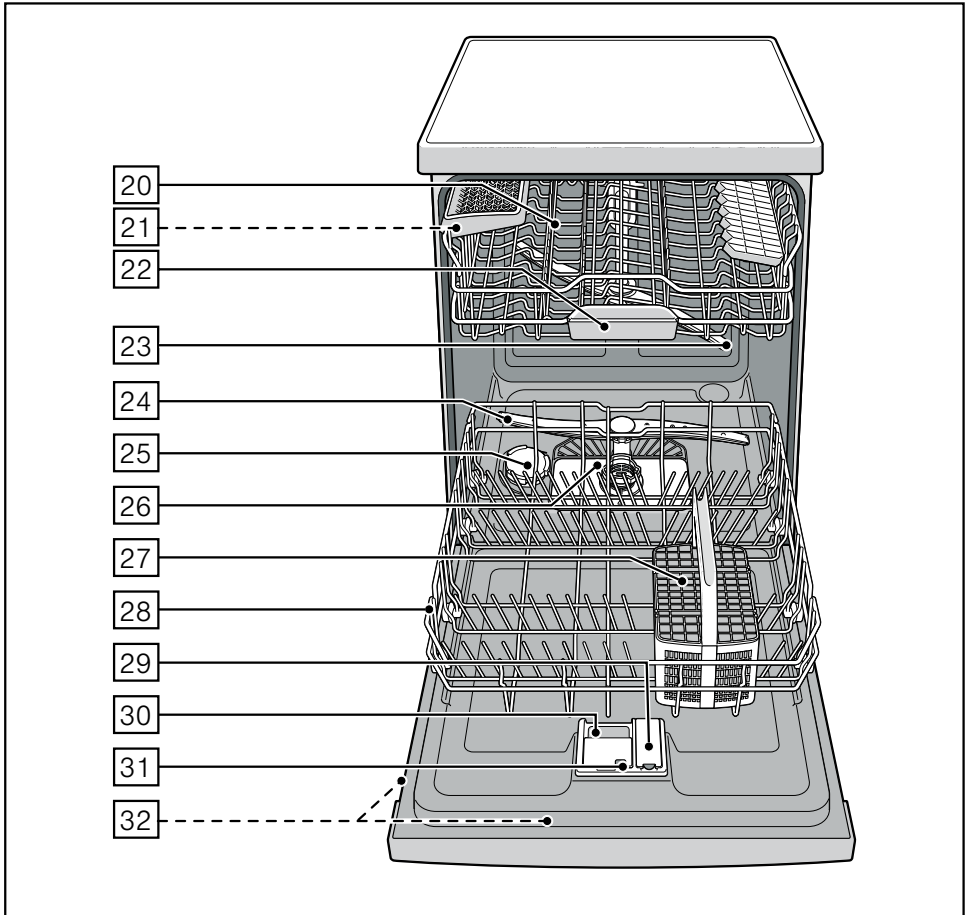

BOSCH

sk Návod na použitie

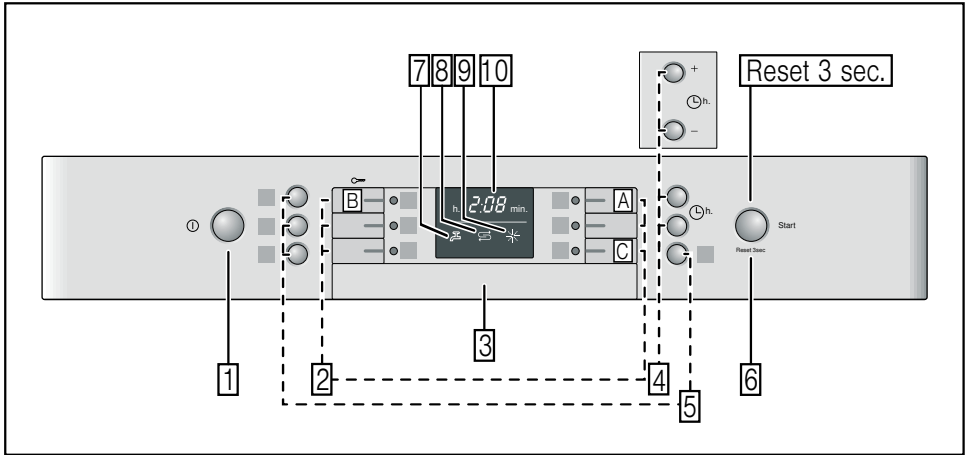

sk Obsah

Bezpečnostné pokyny	4	Umývanie riadu	15
Pri dodávke	4	Údaje o programoch	15
Pri inštalácii	4	Aquasenzor	15
Pri každodennou používaní	4	Zapnutie spotrebiča	15
Ak sú v domácnosti deti	4	Indikátor zostávajúceho času	16
Zámok dverí	4	Časová predvoľba	16
Dotykový uzáver	5	Ukončenie programu	16
V prípade poškodenia	5	Automatické vypnutie po ukončení programu	16
Pri likvidácii	5	Vypnutie spotrebiča	16
Spoznajte spotrebič	5	Prerušenie programu	17
Ovládací panel	5	Zrušenie programu	17
Vnútorňý priestor spotrebiča	5	Zmena programu	17
Zariadenie na zmäkčovanie vody	6	Intenzívne sušenie	17
Nastavenie	6	Údržba a starostlivosť	18
Tabuľka tvrdosti vody	6	Celkový stav spotrebiča	18
Špeciálna soľ 	7	Špeciálna soľ a leštidlo	18
Používanie špeciálnej soli	7	Sitká	18
Umývací prostriedok so zložkou soli	7	Ostrekovacie ramená	19
Vypnutie indikátora zmäkčovania	7	Poruchy odstránite sami	19
Leštidlo *	8	Čerpadlo odpadovej vody	20
Nastavenie množstva leštiaceho prostriedku	8	... pri zapnutí	20
Vypnutie indikátora dopĺňania leštiaceho prostriedku	8	... pri nastavení	20
Riad	9	... na umývačke riadu	20
Nevhodné do umývačky	9	... pri umývaní	21
Poškodenie skla a riadu	9	... na riade	22
Vkladanie riadu	9	Služba zákazníkom	23
Vyberanie riadu	9	Inštalácia	23
Šálky a poháre	9	Bezpečnostné pokyny	23
Hrnce	9	Dodávka	24
Košík na príbor	10	Technické údaje	24
Sklopné priehradky	10	Umiestnenie	24
Držiak na malé predmety	10	Pripojenie k odpadu	25
Etažér nože	11	Pripojenie vody	25
Nastavenie výšky koša	11	Pripojenie teplej vody	25
Umývací prostriedok	12	Elektrické pripojenie	26
Plnenie umývacieho prostriedku	12	Demontáž	26
Kombinované umývacie prostriedky	13	Preprava	26
Prehľad programov	14	Opatrenia proti zamrznutiu (Vyprázdnenie spotrebiča)	26
Voľba programu	14	Likvidácia	27
Upozornenia pro testovací ústavy	14	Obal	27
Doplňkové funkcie	15	Staré spotrebiče	27
Úspora času (VarioSpeed)	15		
Polovičná náplň	15		
Hygiena	15		
IntensivZone	15		
Extra Sušenie	15		

Bezpečnostné pokyny

Pri dodávke

- Obal a umývačku riadu ihneď skontrolujte, či sa na nich nevyskytujú škody spôsobené prepravou. Poškodené spotrebiče neuvádzajte do prevádzky, ale poraďte sa s dodávateľom.
- Obal riadne zlikvidujte.
- Obal a jeho časti nenechávajú na hranie deťom. Hrozí nebezpečenstvo udusenía v kartónoch alebo fóliách.

Pri inštalácii

Ako sa spotrebič riadne umiestňuje a napája, pozri kapitolu „Inštalácia“.

Pri každodennou používaní

- Umývačku používajte iba v domácnosti a na účely, na ktoré je určená: na umývanie riadu v domácnosti.
- Deti alebo osoby, ktoré kvôli svômu fyzickému stavu, svojej sensorike, svojim duševným schopnostiam, svojej nezkušenosti alebo svojej neznalosti nie sú schopné riadne obsluhovať spotrebič, nesmú sa používať tento spotrebič bez dozoru alebo inštruktáže zodpovednou osobou.
- Na otvorené dvere si nesadajte, ani na ne nestavajte. Spotrebič by sa mohol prevrátiť.
- Pri voľne stojacich spotrebičoch majte na vedomí, že preplnené koše môžu spotrebič prevrátiť.
- Do priestoru na umývanie nedávajte rozpušťadlá. Hrozí nebezpečenstvo výbuchu.
- Počas prebiehania programu otvárajte dvere veľmi opatrne. Hrozí nebezpečenstvo vystreknutia horúcej vody zo spotrebiča.
- Umývačka riadu by mala byť otvorená krátkodobu pri vkladaní a vyberaní, aby sa predišlo zraneniam pri zakopnutí.

- Dodržte bezpečnostné pokyny príp. návody na použitie na obaloch umývacích a leštiacich prostriedkov.



Varovanie

Nože a ostatné kuchynské pomôcky s ostrými hrotmi sa musia ukladať do košíka na príbor hrotmi nadol alebo na etažer nože* vo vodorovnej polohe.

* podľa modelu

Ak sú v domácnosti deti

- Používajte, pokiaľ existuje, detskú poistku. Presný popis nájdete vzadu v obálke.
- Nedovoľte deťom hrať sa so spotrebičom alebo ho obsluhovať.
- Umývací prostriedok a leštidlo držte mimo dosahu detí. Môžu spôsobiť poleptanie úst, hltana a očí alebo viesť k uduseniu.
- Zabráňte prístupu detí k otvorenej umývačke riadu. Voda v priestore na umývanie nie je pitná, môžu sa v nej nachádzať zvyšky umývacieho prostriedku. Dbajte na to, aby deti nesaiahli do misky na zachytávanie tabliet [22]. Malé prsty by mohli uviaznuť v drážkach.
- Ak je spotrebič zabudovaný vo výške, dbajte pri otváraní a zatváraní dverí na to, aby si deti nespôsobili pricviknutie alebo pomliaždenie medzi dverami umývačky a skrinky, ktorá je pod ňou.

Detská poistka (záмок dveri) *



Popis detskej poistky nájdete vzadu v obálke.

* podľa modelu

Detská poisťka (Dotykový uzáver)



Spotrebič môžete zabezpečiť proti neúmyselnému zrušeniu programu (napríklad chybná obsluha detí).

Aktivovanie dotykového uzáveru:

- Spustíte želaný program.
- Tlačidlo  držte stlačené asi 4 sekundy, než sa  objaví na číselnom displeji.

Ak bude v priebehu programu stlačené ľubovoľné tlačidlo, objaví sa na  číselnom displeji. Prerušenie programu (Reset) nie je možné.

Dezaktivovanie dotykového uzáveru:

- Tlačidlo  držte stlačené asi 4 sekundy, než sa  vymaže na displeji.

S ukončením programu ( na číselnom displeji) sa zruší dotykový uzáver.

Pri výpadku napájania zo siete zostane zachovaný dotykový uzáver. Pri každom novom štarte programu musí byť dotykový uzáver znovu aktivovaný.

V prípade poškodenia

- Opravy a zásahy smú prevádzať iba odborníci. K tomu musí byť spotrebič odpojený zo siete. Vytiahnite zástrčku alebo vypnite poisťku. Zatvorte prívod vody.

Pri likvidácii

- Ihneď zabráňte možnému použitiu spotrebičov, ktoré už doslúžili, aby ste tým predišli úrazom.
- Spotrebič riadne zlikvidujte.

Varovanie

Deti by sa mohli v zariadení zatvoriť (nebezpečenstvo udusenía) alebo by sa mohli ocitnúť v iných nebezpečných situáciách.











Preto: Vytiahnite zástrčku zo zásuvky, sieťový kábel prestrihnite a odstráňte. Zámok na dverách zneškodnite natoľko, aby sa dvere už nedali zatvoriť.

Spoznajte spotrebič

Zobrazenia ovládacieho panelu a vnútorného priestoru spotrebiča sú na obálke vpredu.

V texte sa odkazuje na jednotlivé pozície.













Ovládací panel

-  Vypínač zapnuté/vypnuté
-  Programové tlačidlá **
-  Otváranie dverí
-  Časová predvoľba *
-  Prídavné funkcie **
-  Tlačidlo START
-  Indikátor „Skontrolujte prívod vody“
-  Indikátor dopĺňania soli
-  Indikátor dopĺňania leštiaceho prostriedku
-  Displej

* podľa modelu

** podľa modelu

Vnútorný priestor spotrebiča

-  Horný kôš na riady
-  Etažér nože *
-  Miska na zachytávanie tabliet
-  Horné ostrekovacie rameno
-  Dolné ostrekovacie rameno
-  Zásobník na špeciálnu soľ
-  Sitká
-  Košík na príbor
-  Dolný kôš
-  Zásobník na leštidlo
-  Zásobník na umývací prostriedok
-  Uzáver zásobníka na umývací prostriedok
-  Typový štítok

* podľa modelu

Zariadenie na zmäkčovanie vody

Na to, aby ste dosiahli dobré výsledky umytia, potrebuje umývačka mäkkú vodu, t.j. vodu s nízkym obsahom vápnika, v opačnom prípade sa na riade a vnútornom priestore usadia biele zvyšky vodného kameňa.

Voda z vodovodu prekračujúca 7° dH (1,2 mmol/l) (od hodnoty nastavenia **H:01**) sa musí zmäkčiť. To sa uskutočňuje pomocou špeciálnej soli (regeneračnej soli) v zariadení na zmäkčovanie vody v umývačke.

Nastavenie a tým potrebné množstvo špeciálnej soli závisí od stupňa tvrdosti Vašej vody z vodovodu (pozri tabuľku).

Nastavenie

Množstvo pridávanej soli možno nastaviť od **H:00** do **H:07**.

Pri hodnote nastavenia **H:00** sa nemusí pridávať soľ.

- Zistite stupeň tvrdosti vody. Pritom vám pomôže vaša vodárenská spoločnosť.
- Odčítajte nastavovanú hodnotu z tabuľky tvrdosti vody.
- Zatvorte dvere.
- Zapnite vypínač zapnuté/vypnuté **[1]**.
- Programovacie tlačidlo **[A]** držte stlačené a tlačidlo START **[6]** stlačajte dovtedy, kým sa na displeji zobrazuje **H:0**....
- Pustite obe tlačidlá.
Kontrolka tlačidla **[A]** bliká a na displeji **[10]** svieti hodnota nastavená v závode **H:04**.

Zmena nastavenia:

- Stlačte programové tlačidlo **[C]**.
Každým stlačením tlačidla sa zvyšuje hodnota nastavenia o jeden stupeň; ak hodnota dosiahla stupeň **H:07**, skočí indikátor opäť na stupeň **H:00** (vypnuté).
- Stlačte tlačidlo START **[6]**.
Hodnota nastavenia sa v zariadení uloží.



Tabuľka tvrdosti vody

Hodnota tvrdosti vody °dH	Škála tvrdosti	mmol/l	Hodnota nastavenia na spotrebiči
0 - 6	mäkký	0-1,1	H:00
7 - 8	mäkký	1,2-1,4	H:01
9 - 10	stredný	1,5-1,8	H:02
11 - 12	stredný	1,9-2,1	H:03
13 - 16	stredný	2,2-2,9	H:04
17 - 21	tvrdý	3,0-3,7	H:05
22 - 30	tvrdý	3,8-5,4	H:06
31 - 50	tvrdý	5,5-8,9	H:07

Špeciálna soľ

Používanie špeciálnej soli

Dopĺňanie soli sa musí vykonávať vždy bezprostredne pred zapnutím spotrebiča. Tým sa dosiahne, aby sa soľný roztok, ktorý vytiekol pomimo, ihneď vyplachoval a nemohla vzniknúť korózia na stenách umývačky.

- Otvorte skrutkovací uzáver zásobníka  .
- Naplňte zásobník vodou (potrebne iba pred prvým použitím).
- Potom doplňte špeciálnu soľ (**nie jedlú soľ alebo tablety**).

Pritom sa voda vytlačí a odtečie.

Ak na paneli svieti indikátor dopĺňania soli , je potrebné znova doplniť špeciálnu soľ.

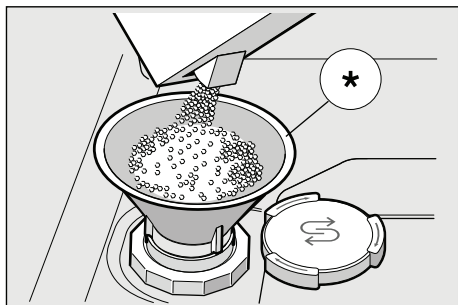

* podľa modelu

Používanie umývacích prostriedkov so zložkou soli

Pri používaní kombinovaných umývacích prostriedkov so zložkou soli do tvrdosti vody 21° dH (37° fH, 26° Clarke, 3,7 mmol/l) obyčajne nie je potrebné prídanie špeciálnej soli. Pri tvrdosti vody prekračujúcej 21° dH je použite špeciálnej soli aj tu nevyhnutné.

Vypnutie indikátora dopĺňania soli/zmäkčovania

Ak Vás indikátor dopĺňania soli  ruší (napr. pri používaní kombinovaných umývacích prostriedkov so zložkou soli) môžete ho vypnúť.

- Postupujte tak, ako je to uvedené v kapitole „Nastavenie zariadenia na zmäkčovanie vody“ a nastavte hodnotu na **H:00**.

Tým zariadenie na zmäkčovanie vody a indikátor dopĺňania leštiaceho sú vypnuté.



Varovania

- Do zásobníka na špeciálnu soľ nikdy nedávajte umývací prostriedok (čistič). Tým zničíte zmäkčovacie zariadenie.
- Dopĺňanie soli sa musí vykonávať vždy bezprostredne pred zapnutím spotrebiča, aby ste predišli korózii.

Leštadlo ✱

Len čo sa na paneli rozsvieti indikátor dopĺňania leštiaceho prostriedku [9], je k dispozícii rezerva leštiaceho prostriedku na 1 – 2 procesy umývania. Je potrebné znova doplniť leštiaci prostriedok.

Leštadlo sa používa na to, aby bol riad bez škvŕn a poháre lesklé. Používajte iba leštiaci prostriedok pre umývačky riadu určené pre domácnosti.

Kombinované umývacie prostriedky so zložkou leštiaceho prostriedku môžete použiť iba do tvrdosti vody 21° dH (37° fH, 26° Clarke, 3,7 mmol/l).

Pri tvrdosti vody prekračujúcej 21° dH je použitie leštiaceho prostriedku aj tu nevyhnutné.

- Otvorte zásobník [29] tým, že zatlačte a nadvihnete záves na veku.

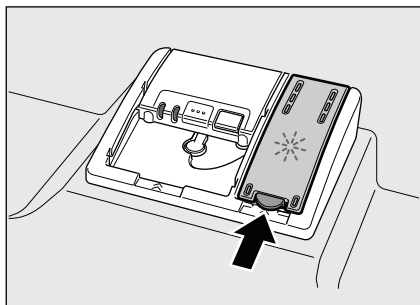

- Leštadlo opatrne nalejte do označenia max. plniaceho otvoru.

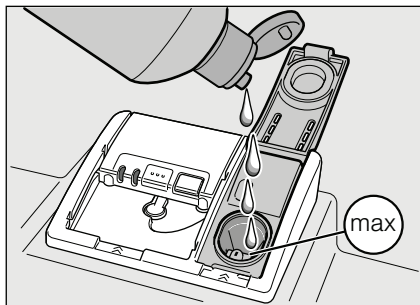

- Veko zatvárajte, až kým počuteľne nezaklapne.
- Leštadlo vyliate pomimo odstráňte handričkou, aby pri ďalšom umývaní nedošlo k nadmernej tvorbe peny.

Nastavenie množstva leštiaceho prostriedku

Množstvo leštiaceho prostriedku možno nastaviť od r:00 do r:06. V závode bol nastavený stupeň r:05.

Množstvo leštiaceho prostriedku zmeňte iba vtedy, ak na riade zostávajú škvmy (nastaviť nižší stupeň) alebo škvŕny od vody (nastaviť vyšší stupeň).

- Zatvorte dvere.
- Zapnite vypínač zapnuté/vypnuté [1].
- Programovacie tlačidlo [A] držte stlačené a tlačidlo START [6] stláčajte dovtedy, kým sa na displeji zobrazuje H:0...
 - Pustíte obe tlačidlá.
- Kontrolka tlačidla [A] bliká a na displeji [10] svieti hodnota nastavená v závode H:04.
 - Programovacie tlačidlo [A] stláčajte dovtedy, kým sa na displeji [10] nezobrazí hodnota nastavená v závode r:05.

Zmena nastavenia:

- Stlačte programové tlačidlo [C]. Každým stlačením tlačidla sa zvyšuje hodnota nastavenia o jeden stupeň; ak hodnota dosiahla stupeň r:06, skočí indikátor opäť na stupeň r:00 (vypnuté).
- Stlačte tlačidlo START [6]. Nastavená hodnota sa uloží do pamäte.

Vypnutie indikátora dopĺňania leštiaceho prostriedku

Ak vás indikátor dopĺňania leštiaceho prostriedku [9] ruší (napr. pri používaní kombinovaných umývacích prostriedkov so zložkou leštiaceho prostriedku) môžete ho vypnúť.

- Postupujte tak, ako je to uvedené v kapitole „Nastavenie množstva leštiaceho prostriedku“ a nastavte hodnotu na r:00.

Tým je indikátor dopĺňania leštiaceho [9] vypnutý.

Riad

Nevhodné do umývačky

- Príbor a riad z dreva.
- Chýlostivé ozdobné poháre, umeleckoremeselný a starožitný riad. Tieto ozdoby neboli ešte odolné voči umývaniu v umývačke.
- Riad z umelej hmoty, ktorý nie je teplovzdorný.
- Riad z medi a cínu.
- Riad znečistený popolom, voskom, mazadlom alebo farbou.

Ozdoby na skle, hliníkové a strieborné diely môžu mať pri umývaní sklon k zafarbeniu a vyblednutiu. Aj niektoré druhy skla (ako napr. predmety z krištáľového skla) sa môžu po mnohých umytiach zakaliť.

Poškodenie skla a riadu

Príčiny:

- druh skla a postup pri jeho výrobe
- chemické zloženie umývacieho prostriedku
- teplota vody umývacieho programu

Odporúčanie:

- Používajte iba poháre a porcelán, ktorý výrobca označí ako vhodný na umývanie v umývačke.
- Používajte umývacie prostriedky, ktoré sú označené ako umývacie prostriedky šetriace riad.
- Sklo a príbor vyberte z umývačky po skončení programu čo najskôr.

Vkladanie riadu

- Vkladanie riadu. Predbežné umývanie pod tečúcou vodou nie je nutné.
- Riad uložte tak, aby
 - stál pevne a nemohol sa prevrátiť.
 - boli všetky nádoby otvorom nadol.
 - vypuklé kusy alebo kusy s prehĺbením postavte šikmo, aby voda mohla odtekať.
 - nebránil otáčaniu oboch ostrekovacích ramien [23] a [24].

Veľmi malý riad by sa v umývačke nemal umývať, lebo môže z košov ľahko vypadnúť.

Vyberanie riadu

Aby ste zabránili padaniu kvapiek vody z horného koša na riad v dolnom koši, odporúčame Vám, aby ste vyprázdňovali spotrebič zdola nahor.

Horúci riad je citlivý na náraz! Preto nechajte ho po ukončení programu vychladnúť v umývačke riadu dovtedy, kým sa ho môžete dobre dotknúť.

Šálky a poháre

Horný koš [20]



Hrnce

Dolný koš [28]

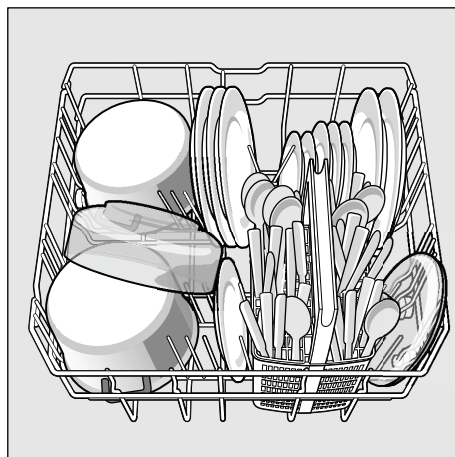

sk

Tip

Silne znečistený riad (hrnce) by ste mali vložiť do dolného koša. Kvôli silnejšiemu prúdu vody dosiahnete tak lepšiu výsledok umývania.

Tip

Ďalšie príklady, ako môžete optimálne vložiť riad do vašej umývačky, nájdete na našej internetovej stránke ako bezplatný download. Zodpovedajúcu internetovú stránku nájdete na zadnej strane tohto návodu na použitie.

Košik na príbor

Príbor ukladajte vždy neroztriedený s ostrou stranou nadol.

Aby ste zabránili poraneniu, ukladajte dlhý, ostrý príbor a nože na etažér nožov.

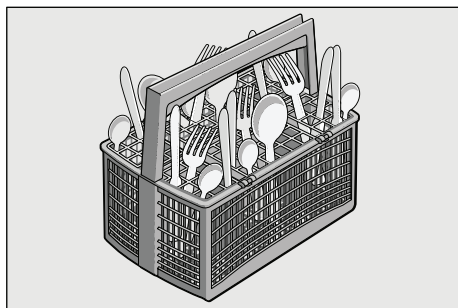

Sklopné priehradky *

* podľa modelu

Držiaky možno sklopiť, a tak lepšie uložiť hrnce, misy a poháre.

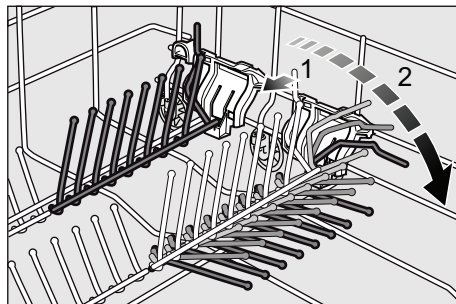

Držiak na malé predmety *

* podľa modelu

Slúži na bezpečné odloženie ľahkých predmetov z umelej hmoty ako napr. pohárov, viečok atď.

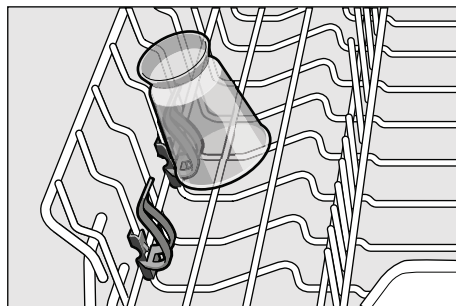

Etažér nože *

* podľa modelu

Nože a ostatné kuchynské pomôcky môžete ukladať vo vodorovnej polohe.

Na umývanie vyššieho riadu môžete vybrať etažér nože. Pri zabudovaní dbajte na správnu polohu etažéra nože

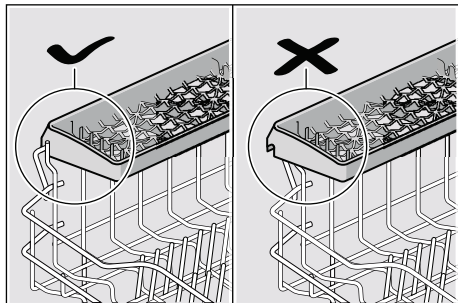

Nastavenie výšky koša *

* podľa modelu

Horný koš [20] môžete nastaviť podľa potreby do výšky, aby ste buď v hornom alebo v dolnom koši vytvorili viac miesta pre vyššie časti riadu.

Výška spotrebiča 81,5 cm

	Horný koš	Dolný koš
Stupeň 1 max. ø	22 cm	30 cm
Stupeň 2 max. ø	24,5 cm	27,5 cm
Stupeň 3 max. ø	27 cm	25 cm

Výška spotrebiča 86,5 cm

	Horný koš	Dolný koš
Stupeň 1 max. ø	24 cm	33 cm
Stupeň 2 max. ø	26,5 cm	30,5 cm
Stupeň 3 max. ø	29 cm	28 cm

Podľa usporiadania horného koša na Vašom modeli umývačky zvolte jeden z nasledovných postupov:

Horný koš s postrannými páčkami

- Horný koš [20] vyťahnite.
- Pre **zniženie** stlačte dovnútra jednu za druhou obe páčky vpravo a vľavo na vonkajšej strane koša. Držte pritom koš pevne po stranách a na hornom okraji, aby odrazu nespadol dolu.

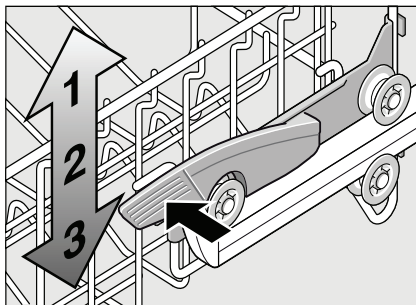

- Pre **nadvihnutie** uchopte koš po stranách na hornom okraji a zdvihnite ho nahor.
- Pred tým, než koš znovu zasuniete, uistite sa, že na obidvoch stranách leží v **rovnakej výške**. Inak sa dverka spotrebiča nedajú zatvoriť a horné ostrekovacie rameno nebude mať žiadne spojenie s obehom vody.

Horný koš s vrchnými a spodnými dvojicami koľajničiek

- Horný koš [20] vyťahnite.
- Horný koš vyberte a opäť ho zaveste na horné (stupeň 3) príp. dolné (stupeň 1) koľajničky.

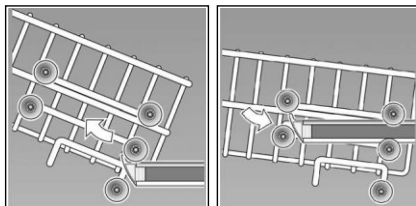

Umývacie prostriedok

V umývačke môžete používať tablety a práškové alebo tekuté umývacie prostriedky do umývačiek riadu, v žiadnom prípade čistiace prostriedky na ručné umývanie. V závislosti od stupňa znečistenia môžete individuálne prispôsobiť dávkovanie pomocou práškovým alebo tekutým umývacím prostriedkom. Tablety obsahujú dostatočne veľké množstvo účinných látok pre všetky úlohy umývania. Moderné, výkonné umývacie prostriedky používajú prevažne nízkoalkalickú receptúru s fosfátom a enzýmami. Fosfáty zlučujú vápno vo vode. Enzýmy rozkladajú škrob a rozpúšťajú bielkoviny. Skôr zriedka sú umývacie prostriedky bez fosfátov. Tieto prostriedky majú trochu slabšiu väznosť pre vápno a vyžadujú vyšší množstvo dávkovania. Pre odstránenie farebných škvŕn (napr. čaj, kečup) sa používajú bieliace prostriedky na báze kyseliny.

Upozornenie

Na to, aby ste dosiahli dobré výsledky umytia, bezpodmienečne dodržte pokyny na obale umývacieho prostriedku!

V prípade ďalších otázok vám odporúčame, aby ste sa obrátili na zákaznícke centrá výrobcov umývacích prostriedkov.

Varovanie

Dodržte bezpečnostné pokyny príp. návody na použitie na obaloch umývacích a leštiacich prostriedkov.

Plnenie umývacieho prostriedku

- Ak je komôrka pre umývacie prostriedok [30] ešte uzatvorená, stlačte uzatváraciu zástrčku [31], aby ste komôrku otvorili.

Umývacie prostriedok pridajte do suchého zásobníka na umývacie prostriedok [30] (tablety vložte priečne nikdy na výšku). Dávkovanie: pozri pokyny výrobcu na obale.

Dávkovanie v zásobníku na umývacie prostriedok [30] Vám pomôže pridať správne množstvo práškového alebo tekutého umývacieho prostriedku.

Obyčajne postačí 20 ml–25 ml pri normálnom znečistení. Pri použití tabliet postačí jedna tableta.

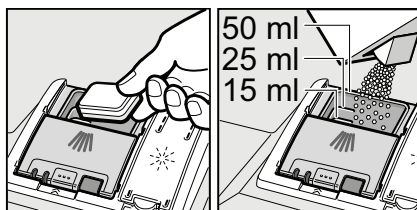

- Veko zásobníka na umývacie prostriedok zatvorte, pritom veko posuňte, až kým uzáver bez problémov zaklapne.

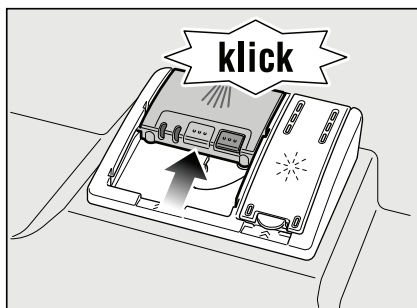

Zásobník na umývacie prostriedok sa otvára v závislosti od programu automaticky v optimálny čas. Práškový alebo tekutý umývacie prostriedok sa v spotrebiči rozmiestňuje a rozpúšťa, tableta padne v misku na zachytávanie tabliet a tam sa dávkovane rozpúšťa.

Tip

Ak je riad znečistený iba málo, obvyčajne postačí o čosi menšie množstvo umývacieho prostriedku ako sa udáva. Vhodné čistiace a ošetrovacie prostriedky môžete kupovať online na našej internetovej stránke alebo u služby zákazníkom (pozri zadnú stranu).

Kombinované umývacie prostriedky

Okrem bežných umývacích prostriedkov (Solo) sa ponúka rad výrobkov s doplnkovými funkciami. Tieto výrobky obsahujú okrem umývacieho prostriedku často aj leštiaci prostriedok a náhradná látka soli (3in1) a podľa kombinácie (4in1, 5in1 atď.) ešte doplnkové zložky ako napr. na ochranu skla alebo na lesk ušľachtilé ocele. Kombinované umývacie prostriedky fungujú len do istého stupňa tvrdosti (väčšinou 21 °dH). Nad touto hranicou je potrebné pridávať soľ a leštiaci prostriedok.

Len čo sa používajú kombinované umývacie prostriedky, umývací program sa automaticky prispôbi tak, že sa vždy docieli ten najlepší výsledok umývania a sušenia.



Varovania





- Nevkladajte **žiadne** malé predmety na umytie do misky na zachytávanie tabliet [22]; bráni sa tým rovnomernému rozpúšťaniu tabľety.
- Pokiaľ chcete po spustení programu doplniť riad, **nepoužívajte** misku na zachytávanie tabliet [22] ako úchop horného koša. Tableta by sa v nej už mohla nachádzať a Vy by ste prišli do kontaktu s už čiastočne rozpustenou tabletou.

Upozornenia

- Optimálne výsledky umývania a sušenia dosiahnete používaním solo-umývacích prostriedkov v spojení s osobitným použitím soli a leštiaceho prostriedku.
- Vzhľadom na rôznu povahu rozpúšťania umývacích tabliet sa v prípade krátkych programov nemusí prejavíť ich plný čistiaci účinok a môžu aj zostať nerozpustené zvyšky umývacieho prostriedku. Pre tieto programy sú viac vhodné práškové umývacie prostriedky.
- Pri „intenzívnom“ programe (v niektorých modeloch) postačí dávkovanie jednej tablety. Pri použití práškového umývacieho prostriedku existuje možnosť dodatočne sypať na vnútorné dvere spotrebiča trochu umývacieho prostriedku.
- Aj keď svieti indikátor dopĺňania leštiaceho prostriedku a/alebo soli, prebehne umývací program za použitia kombinovaných umývacích prostriedkov bezchybne.
- Pri používaní umývacích prostriedkov s vo vode rozpustným ochranným obalom: Uchopte obal len suchými rukami a dávajte umývací prostriedok len do absolútne suchého zásobníka na umývací prostriedok, aby nedošlo k zalepeniu.
- Ak prechádzate z kombinovaných umývacích prostriedkov na solo-umývacie prostriedky, dbajte na to, aby boli zariadenie na zmäkčovanie vody a množstvo leštiaceho prostriedku nastavené na správnu hodnotu.

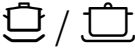
Prehľad programov

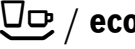
V tomto prehľade je znázornený maximálny možný počet programov. Zodpovedajúce programy Vášho spotrebiča rozoznajte, prosím, na ovládacom paneli.

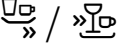
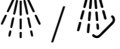
Druh riadu	Druh znečistenia	Chod	Možné doplnkové funkcie	Priebeh programu
hrnce, panvice, necitlivý riad a príbor	silne súdržné, vpálené alebo zaschnuté, škrobnaté alebo bielkovinové zbytky jedla	 Intenzívny 70°	všetky	Predumytie Umývanie 70° Oplachovanie Leštenie 65° Sušenie
		 Auto 45° - 65°		Optimalizuje sa podľa znečistení pomocou senzoriky.
zmiešaný riad a príbor	malo zaschnuté v domácnosti bežné zvyšky jedla	 Eco 50°		Predumytie Umývanie 50° Oplachovanie Leštenie 65° Sušenie
citlivý riad, príbor, riad z umelé hmoty a poháre citlivé na teplotu	malo súdržné, čerstvé zbytky jedla	 Šetrný 40°	IntensivZone Úspora času Polovičná náplň ExtraSušenie	Predumytie Umývanie 40° Oplachovanie Leštenie 55° Sušenie
		 Rýchly 45°	ExtraSušenie	Umývanie 45° Oplachovanie Leštenie 55°
všetky druhy riadu	studené opláchnutie, medzičistenie	 Predumytie	žiadne	Predumytie

Voľba programu

V závislosti od druhu riadu a stupňa jeho znečistenia môžete zvoliť vhodný program.

Upozornenia pro testovací ústavy

Testovací ústavy dostávajú podmienky pre porovnávací testy na prianie e-mailom na dishwasher@test-appliances.com.

Uveďte číslo spotrebiča (E-Nr.) a dátum výroby (FD), ktoré nájdete na typovom štítku [32] na dverách spotrebiča.

Doplnkové funkcie

* podľa modelu

Dajú sa nastaviť tlačidlami doplnkové funkcie .

Úspora času (VarioSpeed) *

S funkciou >>Úspora času<< môže byť doba trvania programu skrátená podľa zvoleného programu o ca. 20% až 50%. Platná zmena doby trvania programu sa objaví na displeji . Ak chcete pri skrátenej dobe behu dosiahnuť optimálne výsledky umývania, sa zvýši spotreba vody a energie.

Polovičná náplň *

Ak chcete umývať iba málo riadu (napr. poháre, šálky, taniere), môžete zapnúť doplnkovú funkciu „Polovičná náplň“. Pritom ušetríte vodu, energiu a čas. Na umývanie dajte do zásobníka o čosi menej umývacieho prostriedku v porovnaní s množstvom odporúčaným pre úplné vyťaženie.

Hygiena *

Počas procesu umývania sa zvýši teplota. Tým sa dosiahne vyšší stav hygieny. Táto prídavná funkcia sa ideálne hodí napr. na čistenie krájacích dosiek alebo dojčenských fľašiek.

IntenzivZone *

Perfektné pre zmiešanú náplň. Môžete umývať silnejšie znečistené hrnce a panvice v spodnom koši spolu s normálne znečisteným riadom v hornom koši. Tlak ostreku v spodnom koši sa zväčší, teplota omývania sa o niečo zvýši.

Extra Sušenie *

Vyššia teplota pri leštení a predĺžená fáza sušenia umožňujú lepší sušenie aj častí z umelej hmoty. Dôjde k ľahkému zvýšeniu spotreby energie.

Umývanie riadu

Údaje o programoch

Údaje o programoch (spotrebné hodnoty) nájdete v krátkom návode na obsluhu. Údaje sa vzťahujú na bežné podmienky a hodnotu nastavenia tvrdosti vody $H: 34$. Rozličné faktory vplyvu ako napr. teplota vody alebo prírodný tlak môžu zapríčiniť odchýlky.





Aquasenzor *

* podľa modelu

Aquasenzor je optickým meracím zariadením (svetelná závera), ktorým sa meria zakalenie vody.

Aquasenzor sa používa špecificky pre program. Ak je Aquasenzor zapnutý, možno „čistú“ vodu použiť na ďalšie umývanie a týmto spôsobom sa zníži spotreba vody o 3–6 litrov. Ak je znečistenie silnejšie, voda sa odčerpá a stav sa doplní čistou vodou. Pri automatických programoch sa dodatočne prispôsobí teplota vody a doba chodu stupňu znečistenia.

Zapnutie spotrebiča

- Úplne otvorte prívod vody.
- Zapnite vypínač zapnuté/vypnuté . Kontrolka naposledy zvoleného programu bliká. Tento program zostane zvolený, ak nestlačíte iné programové tlačidlo . Na displeji  bliká plánovaná dĺžka trvanie programu.
- Stlačte tlačidlo START . Program sa spustí.

Indikátor zostávajúceho času

Pri voľbe programu sa na displeji zobrazí zostávajúci čas trvania programu [10].

Čas trvania je v priebehu programu ovplyvnený teplotou vody, množstvom riadu, ako aj stupňom znečistenia a môže (v závislosti od zvoleného programu) kolísat.

Časová predvoľba *

* podľa modelu

Spustenie programu môžete oddialiť po hodinách až o 24 hodín.

- Zatvorte dvere.
- Zapnite vypínač zapnuté/vypnuté [1].
- Tlačidlo [4] + stláčajte dovtedy, kým na displeji [10] nenaskočí h:01.
- Tlačidlo [4] + alebo - stláčajte dovtedy, kým sa nezobrazí vami želaný čas.
- Stlačte tlačidlo START [6], časová predvoľba je aktivovaná.
- Na zrušenie časovej predvoľby stláčajte tlačidlo [4] + alebo - dovtedy, kým sa na displeji [10] nezobrazí h:00.

Do spustenia môžete programy ľubovoľne meniť.

Ukončenie programu

Program je ukončený, keď sa na displeji [10] objaví hodnota 0:00.

Automatické vypnutie po ukončení programu *

* podľa modelu

V záujme úspory energie, bude umývačka vypnutá 1 min po ukončení programu (nastavenie z výroby).

Automatické vypnutie možno nastaviť od P:00 do P:02.

P:00 Spotrebič sa nevypne automaticky

P:01 Vypnuté po 1 min

P:02 Vypnuté po 120 min

- Zatvorte dvere.
- Zapnite vypínač zapnuté/vypnuté [1].
- Programovacie tlačidlo [A] držte stlačené a tlačidlo START [6] stláčajte dovtedy, kým na displeji zobrazuje h:04....
- Pustite obe tlačidlá.
Kontrolka tlačidla [A] bliká a na displeji [10] svieti hodnota nastavená v závode h:04.
- Programovacie tlačidlo [A] stláčajte dovtedy, kým sa na displeji [10] nezobrazí hodnota nastavená v závode P:01.

Zmena nastavenia:

- Stlačte programové tlačidlo [C].
Každým stlačením tlačidla sa zvyšuje hodnota nastavenia o jeden stupeň; ak hodnota dosiahla stupeň P:02, skočí indikátor opäť na stupeň P:00 (vypnuté).
- Stlačte tlačidlo START [6].
Nastavená hodnota sa uloží do pamäte.

Vypnutie spotrebiča

Kratky čas po ukončení programu:

- Vypnite vypínač zapnuté/vypnuté [1].
- Zatvorte prívod vody (neplatí pri funkcii Aqua-Stop).
- Po vychladnutí riad vyberte.



Varovanie

Na vyberanie riadu po skončení programu dvere, prosím, úplne otvorte a nenechajte ich prívreté. Prípadne ešte unikajúca vodná para by mohla poškodiť citlivé pracovné dosky.

Prerušenie programu

- Vypnite vypínač zapnuté/vypnuté [1]. Kontrolky zhasnú. Program zostáva uložený.

V prípade pripojenia na teplú vodu alebo ak spotrebič vodu už zohrial a dvere ste otvorili, dvere najprv na niekoľko minút pootvorte a potom zatvorte. V opačnom prípade môžu kvôli expanzii (pretlaku) vyskočiť dvere spotrebiča alebo môže zo spotrebiča uniknúť voda.

- Na pokračovanie v programe znovu zapnite vypínač zapnuté/vypnuté [1].

Zrušenie programu (Reset)

- Stlačte tlačidlo START [6] cca. 3 sekúnd. Na displeji [10] sa ukáže 0:0 !.
- Program ďalej pokračuje cca. 1 minútu. Na displeji [10] sa objaví 0:00.
- Vypnite vypínač zapnuté/vypnuté [1].

Zmena programu

Po stlačení tlačidla START [6] už nie je možná zmena programu.

Zmena programu je možná iba pomocou zrušenia programu (Reset).

Intenzívne sušenie

Počas leštenia sa pracuje s vyššou teplotou a tým sa dosiahne lepší výsledok sušenia. Doba behu sa pri tom môže zanedbateľne zvýšiť. (Pozor pri chúlостivých kusoch riadu!)

- Zatvorte dvere.
- Zapnite vypínač zapnuté/vypnuté [1].
- Programovacie tlačidlo [A] držte stlačené a tlačidlo START [6] stláčajte dovtedy, kým sa na displeji [10] zobrazuje H:0....
- Pustite obe tlačidlá. Kontrolka tlačidla [A] bliká a na displeji [10] svieti hodnota nastavená v závode H:04.
- Programovacie tlačidlo [A] stláčajte dovtedy, kým sa na displeji [10] nezobrazí hodnota nastavená v závode d:00.

Zmena nastavenia:

- Stláčaním tlačidla [C] môžete zapnúť d:0 ! alebo vypnúť d:00 intenzívne sušenie.
- Stlačte tlačidlo [6] START. Nastavená hodnota sa uloží do pamäte.

Údržba a starostlivosť

Pravidelná kontrola a údržba Vášho spotrebiča pomáha predchádzaniu poruchám. To ušetrí čas a nervy.

Celkový stav spotrebiča

- Skontrolujte vnútorný priestor, či v ňom nie sú usadeniny tuku a vodného kameňa.

Ak také usadeniny nájdete, potom:

- Naplňte zásobník umývacím prostriedkom. Spotrebič spustite bez riadu s programom s najvyššou teplotou.

Na čistenie spotrebiča používajte iba umývacie prostriedky/umývacie prostriedky pre spotrebiče určené osobitne pre umývačky riadu.

- Tesnenie dverí utierajte pravidelne vlhkou handričkou.

Na čistenie umývačky nikdy nepoužívajte parný čistič. Výrobca neručí za prípadné následné škody.



Prednú stranu spotrebiča a ovládací panel pravidelne utierajte vlhkou handričkou; postačí voda a trochu čistiaceho prostriedku. Nepoužívajte špongie s drsným povrchom a drhnúce čistiace prostriedky, oboje by mohlo viesť k poškriabaniu povrchov.

U spotrebičov z ušľachtilej ocele: Nepoužívajte špongióvu utierku alebo niekoľkokrát dôkladne ich vmyte pred prvým použitím, aby ste predišli korózii.

Varovanie

Nikdy nepoužívajte iné umývacie prostriedky pre domácnosť s obsahom chlóru! Ohrozenie zdravia!

Špeciálna soľ a leštadlo

- Kontrolujte indikátory doplnenia  a . V prípade potreby doplňte špeciálnu soľ a/alebo leštadlo.

Sitká

Sitká  zadržiavajú hrubé nečistoty vo vode od čerpadla. Tieto nečistoty môžu sitká príležitostne upchať.

Sústava sietek pozostáva z hrubého sitka, plochého jemného sitka a mikrositka.

- Skontrolujte sitká po každom umývaní z hľadiska zvyškov.
- Vytočte valcového sitka tak, ako je to znázornené, a vyberte sústavu sietek.

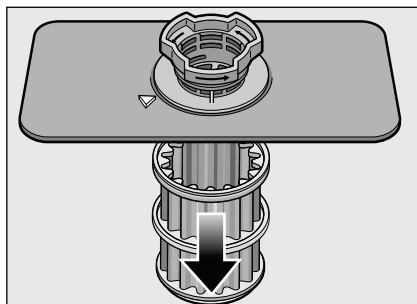
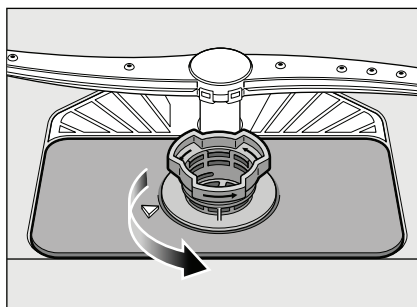

- Prípadné zvyšky odstráňte a sitká očistite pod tečúcou vodou.
- Opätovne založte systém sietek v obrátenom poradí a dbajte na to, aby si značky šípok po uzavretí ležali naproti.

Ostrekovacie ramená

Vodný kameň a nečistoty z vody môžu blokovať trysky a ložiská ostrekovacích ramien [23] a [24].

- Skontrolujte výstupné trysky ostrekovacích ramien, či nie sú upchaté.
- Horné rameno [23] odskrutkujte.
- Dolné rameno [24] vytiahnite smerom nahor.

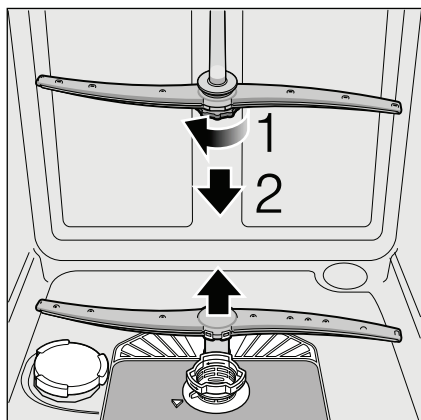

- Ostrekovacie ramená vyčistite pod tečúcou vodou.
- Ostrekovacie ramená opäť upevnite zaskočením, popr. ich pevne priskrutkujte.

Poruchy odstránite sami

Mnoho porúch, ktoré sa vyskytnú pri každodennej prevádzke, na základe skúseností odstránite sami. To ušetrí náklady a zabezpečí, že spotrebič je rýchle opäť k dispozícii. V nižšie uvedenom prehľade nájdete možné príčiny chybných funkcií a účinné pokyny na ich odstránenie.

Upozornenie

V prípade, že sa spotrebič zastaví počas umývania riadu z neznamých dôvodov alebo sa nedá spustiť, preveďte najskôr funkciu Zrušenie programu (Reset). (Pozri kapitolu Umývanie riadu)



Varovanie

V prípade, že sa na displeji zobrazí [10] chybový kód (E:01 až E:30), musí byť bezpodmienečne spotrebič najprv odpojený od siete a prívod vody zatvorený. Niektoré poruchy (pozri nasledujúci popis porúch) môžete odstrániť sami, pri všetkých ostatných poruchách zavolajte, prosím, servisné stredisko a uveďte indikáciu poruchy E:XX.



Varovanie

Myslite na to: Opravy smú prevádzať iba odborníci. Ak by bolo potrebné vymeniť konštrukčný diel, je nutné dbať na to, aby sa používali iba originálne náhradné diely. Neodborné opravy alebo použitie neoriginálnych náhradných dielov môžu spôsobiť značné škody a nebezpečenstvo pre užívateľa.

Čerpadlo odpadovej vody

Hrubé zvyšky jedla z vody po umytí, ktoré sitká nezadržali, môžu zablokovat čerpadlo odpadovej vody. Voda sa potom neodčerpá a zostane nad sitkom.

V takom prípade:

- V každom prípade najprv odpojte spotrebič od siete.
- Sitká [26] demontujte.
- Vyčerpajte vodu, prípadne za pomoci špongie.
- Kryt pumpy (ako je na obrázku) vypáňte pomocou lyžice, až kým neklikne, potom chyťte kryt za prepážku a najprv ho vyťahnite nahor až po odpor, a potom von smerom dopredu.

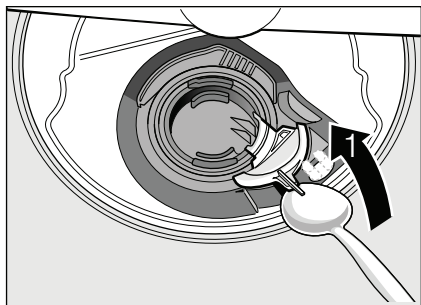

- Skontrolujte vnútorný priestor a v prípade potreby odstráňte cudzie telesá.
- Kryt dajte do pôvodnej polohy, zatlačte nadol a zaklapnite.

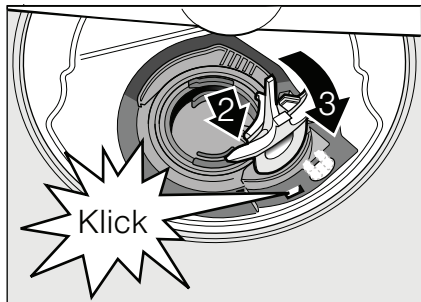

- Založte sitká.

... pri zapnutí

Spotrebič nezačne pracovať.

- Poistka v dome nie je v poriadku.
- Zástrčka nie je v zásuvke.
- Dvere spotrebiča nie sú správne zatvorené.

... pri nastavení

Zmena nastavenia nefunguje, program sa spustí.

- Bylo stlačené chybné programovacie tlačidlo Prerušte program (pozri kapitolu „Prerušenie programu (Reset)“) a začnete znova.
- Program sa ešte neskončil.

... na umývačke riadu

Spodné ostrekovacie rameno sa ťažko otáča.

- Ostrekovacie rameno je blokové.

Dvere sa dajú len ťažko otvoriť. *

- Detská poistka je aktivovaná. Návod na deaktiváciu nájdete vzadu v obálke.
- * Podľa modelu

Dvere sa nedajú zatvoriť.

- Zámok dverí sa prestavil. Pre spätné nastavenie zatvorte dvere zvýšenou silou.

Veko zásobníka na umývací prostriedok sa nedá zatvoriť.

- Zásobník na umývací prostriedok je preplnený alebo mechanizmus je zablokováný zlepenými zvyškami umývacieho prostriedku.

Zvyšky umývacieho prostriedku v zásobníku na umývací prostriedok.

- Zásobník bol pri plnení vlhký.

Svieti signalizácia „Skontrolujte prívod vody“ [7].

- Prívod vody je zatvorený.
- Prívod vody je prerušený.
- Hadica prívodu vody je zalomená.
- **Sitko na prívode vody je upchaté.**
 - Spotrebič vypnite a vytriahnite zástrčku zo zásuvky.
 - Zatvorte prívod vody.
 - Očistite sitko v prívodovej hadici.

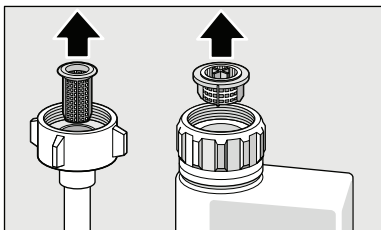

- Obnovte prívod prúdu.
- Otvorte prívod vody.
- Spotrebič zapnite.
- **Po ukončení programu zostáva v zariadení voda.**
 - (E:24) Hadica odpadovej vody je upchatá alebo zalomená. Sitká sú upchaté.
 - (E:25) Čerpadlo odpadovej vody je zablokované, kryt čerpadla odpadovej vody nie je zaklapnutý (pozri Čerpadlo odpadovej vody).
 - Sitká sú upchaté.
 - Umývací program sa ešte neskončil. Počkajte do ukončenia programu (na displeji je 0:00) alebo preveďte funkciu „Reset“.

Chybový kód E:22

- Sitká [26] sú znečistené alebo upchaté.

Indikátor dopĺňania soli [8] a/alebo leštiaceho prostriedku [9] nesvieti.

- Indikátor(y) dopĺňania sú vypnuté.
- Dostatok leštiaceho prostriedku/ soli je k dispozícii.

Indikátor dopĺňania špeciálnej soli [8] svieti.

- Chýbí soľ.
- Doplníte špeciálnu soľ.
- Senzor nerozpozná soľné tablety. Používajte inú špeciálnu soľ.

... pri umývaní

Nezvyčajná tvorba peny

- V zásobníku leštiaceho prostriedku je namiesto neho prostriedok na ručné umývanie riadu.
- Rozliaty leštiaci prostriedok spôsobuje nadmernú tvorbu peny, pretoho utrite handričkou.

Spotrebič sa počas umývania zastaví.

- Prerušená dodávka prúdu.
- Prívod vody je prerušený.

Počuť buchot plniacich ventilov

- Spôsobuje ho uloženie vodovodného potrubia a nemá vplyv na fungovanie spotrebiča. Pomoc nie je možná.

Pri umývaní počuť buchot/klepot

- Ostrekovacie rameno naráža do riadu.
- Riad nie je správne uložený.

... na riade**Zvyšky jedla na riade.**

- Riad bol príliš netesno uložený, kôš na riad bol preplnený.
- Primálo čističa.
- Príliš slabý program umývania.
- Sťažené otáčanie ostrekovacieho ramena.
- Trysky na ostrekovacom ramene sú upchaté.
- Sitká sú upchaté.
- Sitká sú nesprávne nasadené.
- Čerpadlo odpadovej vody je zablokované.
- Horný kôš nie je vpravo a vľavo postavený v rovnakej výške.

Zvyšky čaju alebo rúžu sa neodstránili úplne.

- Umývací prostriedok má slabý bieliaci účinok.
- Príliš nízka teplota umývania.
- Príliš málo umývacieho prostriedku/ nevhodný umývací prostriedok

Na riade sčasti zostávajú biele škvrny/ poháre majú mliečny nádych.

Pri použití umývacích prostriedkov neobsahujúcich fosforečnany môže pri tvrdej vodovodnej vode ľahšie dochádzať k tvorbe bielych usadenín na riade a stenách riadu.

- Príliš málo umývacieho prostriedku/ nevhodný umývací prostriedok
- Príliš slabý program umývania.
- Chýba umývací prostriedok/príliš málo umývacieho prostriedku
- Nie špeciálny soľ/príliš málo špeciálnej soli.
- Zariadenie na zmäkčovanie vody je nastavené na nesprávnu hodnotu.
- Skrutkovací uzáver zásobníka na soľ nie je dotiahnutý.

Obráťte sa na výrobcu umývacieho prostriedku, najmä ak:

- je riad po ukončení programu veľmi mokrý.
- vznikajú usadeniny vodného kameňa.

Matné, zafarbené poháre, neumytelné povlaky.

- Nevhodný umývací prostriedok.
- Poháre nehodiace sa do umývačky riadu

Škvrny na pohároch a príbore, poháre s kovovým vzhľadom.

- Príliš mnoho leštiaceho prostriedku.

Zafarbenie na častiach z umelej hmoty.

- Príliš málo umývacieho prostriedku/ nevhodný umývací prostriedok
- Príliš slabý program umývania.

Stopy hrdze na príbore.

- Príbor neodolný voči hrdzaveniu.
- Obsah soli vo vode je príliš vysoký, pretože skrutkovací uzáver zásobníka na soľ nie je pevne dotiahnutý alebo pri dopĺňaní soli sa pomimo vysypalo príliš veľa soli.

Riad nevyschne.

- Príliš skoro ste otvorili dvere spotrebiča a riad ste skoro vybrali.
- Zvolili ste program bez sušenia.
- Príliš málo leštiaceho prostriedku/ nevhodný leštiaci prostriedok.
- Aktivujte intenzívne sušenie.
- Použitý kombinovaný umývací prostriedok má zlý sušiaci výkon. Používajte leštiaci prostriedok (nastavenie pozri kapitolu „Leštiaci prostriedok”).

Služba zákazníkom

Ak by sa vám nedarilo poruchu odstrániť, obráťte sa na službu zákazníkom. Kontaktné údaje na najbližšiu službu zákazníkom nájdete na zadnej strane tohto návodu na použitie alebo v priloženej zozname služieb zákazníkom. Pri zavolaní uveďte číslo spotrebiča (E-Nr. = 1) a číslo FD (FD = 2), ktoré nájdete na typovom štítku [32] na dverách spotrebiča.

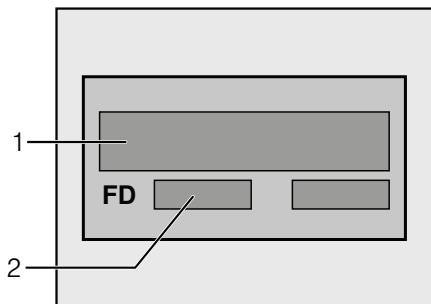

Dôverujte kompetencii výrobcu. Obráťte sa na nás. Zabezpečte tým, aby oprava bola prevedená odbornými vyškolenými servisnými technikmi, ktorí sú vybavení originálnymi náhradnými dielmi pre Váš spotrebič.

Inštalácia

Aby umývačka riadu riadne fungovala, musí byť pripojená odborne. Údaje o prívode a odvode, ako aj hodnoty elektrického pripojenia musia zodpovedať požadovaným kritériám tak, ako je to uvedené v nasledujúcich odsekoch príp. v návode na montáž.

Pri montáži dodržiavajte poradie pracovných krokov:

- Kontrola pri dodaní
- Umiestnenie
- Pripojenie k odpadu
- Pripojenie vody
- Elektrické pripojenie.

Bezpečnostné pokyny

- Umiestnenie a pripojenie vykonajte podľa návodu na inštaláciu a montáž.
- Umývačka riadu nesmie byť pri inštalácii zapojená do siete.
- Zabezpečte, aby bol v elektroinštalácii domácnosti podľa predpisov nainštalovaný systém ochranného vodiča.
- Údaje o elektrickom pripojení sa musia zhodovať s údajmi uvedenými na typovom štítku [32] umývačky.
- V prípade, že dôjde k poškodeniu sieťového prívodu spotrebiča, musí sa tento vymeniť zvláštnym sieťovým prívodom.
V záujme vyhnutia sa nebezpečenstvu smie sieťový prívod vymeniť iba autorizovaný servis.
- Ak je umývačka zabudovaná do skrinky vo výške, musí sa riadne a dodatočne upevniť.

- Podstavné spotrebiče alebo zabudovateľné spotrebiče zabudujte iba pod spojité pracovné dosky, ktoré sú zoskrutkované so susediacimi skrinkami, aby ste zabezpečili stabilnú polohu spotrebiča.
- Neinštalujte tento spotrebič v blízkosti zdrojov tepla (vykurovacích telies, zásobníkov tepla, pecí alebo iných zariadení, vytvárajúcich teplo) a nezabudovávajújte ho pod varnú dosku.
- Po umiestnení spotrebiča musí byť zástrčka voľne prístupná.
- Nie je obsiahnutá vo všetkých modeloch:
Kryt z umelej hmoty na prípojke vody obsahuje elektrický ventil, v prírodovej hadici sa nachádzajú prívodové vedenia. Túto hadicu nepresekajte, kryt z umelej hmoty neponárajte do vody.

Varovanie

Ak nie je spotrebič umiestnený vo výklenku, a tým je prístupná bočná stena, musí byť časť dverí s pántmi z bezpečnostných dôvodov zakrytý (nebezpečenstvo poranenia). Kryty dostanete ako osobitné príslušenstvo v autorizovaných servisných alebo v odbornej predajni.

Dodávka

Bezchybné fungovanie vašej umývačky riadu bolo v závode dôkladne skontrolované. Pritom zostali malé škrvny po vode. Zmiznú po prvom umývaní.

Technické údaje

Hmotnosť:

max. 60 kg

Napätie:

220–240 V, 50 Hz alebo 60 Hz

Menovitý príkon:

2,0–2,4 kW

Poistka:

10/16 A

Tlak vody:

najmenej 0,05 MPa (0,5 bar), maximálne 1 MPa (10 bar). Pri vyššom tlaku: Zapojte ventil na redukciu tlaku.

Prívodové množstvo:

minimálne 10 litrov za minútu

Teplota vody:

studená voda; v prípade teplej vody max. teplota 60 °C.

Umiestnenie

Rozmery pre zabudovanie nájdete v návode na montáž. Spotrebič umiestnite vodorovne pomocou nastaviteľných nôh. Dbajte pritom na stabilné umiestnenie.

- Spotrebiče s podstavcom a zabudovateľné spotrebiče, ktoré sa dodatočne umiestňujú ako voľne stojaci spotrebič, musia byť zabezpečené proti prevráteniu, napr. skrutkami v stene alebo zabudovaním pod spojité pracovnú dosku, ktorá je zoskrutkovaná so susednými skrinkami.
- Umývačku riadu je možné zabudovať do kuchynskej linky bez ďalších drevených alebo umelohmotných medzistien. Ak zástrčka po zabudovaní nie je voľne prístupná, musí byť kvôli dodržaniu príslušných bezpečnostných predpisov, týkajúcich sa inštalácie, k dispozícii deliace zariadenie na všetkých póloch s otvorom pre kontakt s minimálnou dĺžkou 3 mm.

Prípojenie k odpadu

- Potrebne pracovné kroky nájdete v návode na montáž, prípadne namontujte sifón s kónickým hrdlom.
- Hadicu na odvod odpadovej vody pripojte pomocou priložených dielov ku kónickému hrdlu sifónu.
Dbajte na to, aby sa hadica nezalomila, nepripučila alebo nezamotala a odtoku odpadovej vody nebránilo uzatváracie veko v odtoku!

Prípojenie vody

- Prípojenie vody vykonajte podľa návodu na montáž pomocou priložených dielov na vodovodný kohútik.
Dbajte na to, aby nebola prípojka vody zalomená, pripúčená alebo zamotaná.
- Pri výmene spotrebiča sa na prívod vody musí vždy použiť nová prívodová hadica.

Tlak vody:

najmenej 0,05 MPa (0,5 bar), maximálne 1 MPa (10 bar). Pri vyššom tlaku: Zapojte ventil na redukciu tlaku.

Prívodové množstvo:

minimálne 10 litrov za minútu

Teplota vody:

studená voda; v prípade teplej vody max. teplota 60 °C.

Prípojenie teplej vody *

* podľa modelu

Umývačka riadu môže byť pripojená na studenú a teplú vodu s teplotou do max. 60 °C.

Prípojenie na teplú vodu sa odporúča, ak táto je dispozíciou z energeticky výhodnej výroby teplej vody a vhodnej inštalácie, napr. zo solárneho zariadenia s cirkulačným vedením.

Prítom ušetríte energiu a čas.

Nastavením teplej vody **R:0** / môžete váš spotrebič optimálne naladiť na prevádzku s teplou vodou.

Prítom sa odporúča teplota vody (teplota prívodnej vody) od minimalne 40 °C do maximalne 60 °C.

Prípojenie na teplú vodu sa neodporúča, ak voda je vyrobená pomocou elektrického bojlera.

Nastavenie teplej vody:

- Zatvorte dvere.
- Zapnite vypínač zapnuté/vypnuté **[1]**.
- Programovacie tlačidlo **[A]** držte stlačené a tlačidlo START **[6]** stláčajte dovtedy, kým sa na displeji zobrazuje **H:0**....
- Pustíte obe tlačidlá.
Kontrolka tlačidla **[A]** bliká a na displeji **[10]** svieti hodnota nastavená v závode **H:04**.
- Programovacie tlačidlo **[A]** stláčajte dovtedy, kým sa na displeji **[10]** nezobrazí hodnota nastavená v závode **R:00**.

Zmena nastavenia:

- Stláčaním tlačidla **[C]** môžete nastavenie teplej vody vypnúť **R:00** alebo zapnúť **R:0** /.
- Stlačte tlačidlo START **[6]**.
Nastavená hodnota sa uloží do pamäte.

Elektrické pripojenie

- Spotrebič možno pripojiť iba na striedavý prúd s rozsahom od 220 V do 240 V a 50 Hz alebo 60 Hz prostredníctvom zásuvky s ochranným vodičom nainštalovanej podľa predpisov. Potrebná poistka pozri typový štítok [32].
- Zásuvka sa musí nachádzať v blízkosti umývačky a musí byť voľne dostupná aj po zabudovaní.
- Zmeny na pripojení smú prevádzať len odborníci.
- Predĺženie kábla sieťového prívodu smiete kupovať v autorizovaných servisných strediskách.
- V prípade použitia ochranného vypínača proti chybnému prúdu možno použiť iba jeden typ s označením [X]. Iba tento zaručuje splnenie momentálne platných predpisov.
- Spotrebič je vybavený systémom vodnej bezpečnosti. Vezmite na vedomie, že tento systém funguje **len**, ak je spotrebič pripojený na sieť.

Demontáž

Dodržiajte aj tu poradie pracovných krokov.

- Odpojte spotrebič zo siete.
- Zastavte prívod vody.
- Uvoľnite prívod vody a odvod odpadovej vody.
- Uvoľnite upevňovacie skrutky pod pracovnou doskou.
- Demontujte sokel, ak je k dispozícii.
- Spotrebič vyťahnite, dajte pritom pozor na hadicu.

Preprava

Umývačku riadu vyprázdnite a voľné časti zaistite.

Spotrebič sa musí vyprázdniť vykonaním týchto krokov:

- Otvorte prívod vody.
- Zatvorte dvere.
- Zapnite vypínač zapnuté/vypnuté [1]. Indikátory naposledy zvoleného programu sa rozsvietia.
- Zvoľte program s najvyššou teplotou. Na displeji [10] sa objaví plánovaná dĺžka trvania programu.
- Stlačte tlačidlo Start [6]. Program sa spustí.
- Po cca. 4 minútach stláčajte tlačidlo START [6] dovtedy, kým sa na displeji zobrazuje 0:01.
- Po cca. 1 min. sa na displeji zobrazí 0:00.
- Vypnite spotrebič [1] a zatvorte prívod vody.

Spotrebič prepravujte iba v zvislej polohe. (Aby sa nemohla dostať zvyšková voda do riadenia spotrebiča, čo môže viesť k chybnému priebehu programu).

Opatrenia proti zamrznutiu

Ak sa spotrebič nachádza v miestnosti, v ktorej hrozí zamrznutie (napr. na chate), musí sa úplne vyprázdniť.

- Prívod vody zatvorte, prívodovú hadicu odpojte a nechajte z nej vytečť vodu.

Likvidácia

Taktiež obaly nových spotrebičov, ako aj staré spotrebiče, obsahujú drahocenné suroviny a opätovne využiteľné materiály.

Zlikvidujte, prosím, jednotlivé časti roztriedené podľa druhov.

O aktuálnych spôsoboch likvidácie sa poinformujte u odborného predajcu alebo na orgánoch obecnej popr. mestskej správy.

Obal

Všetky umelohmotné časti spotrebiča sú označené medzinárodne normovaným skráteným označením (napr. >PS< polystyrén). Pomocou nich ich možno pri likvidácii triediť podľa čistých druhov plastov.

Dodržte bezpečnostné pokyny v kapitole „Pri dodávke“.

Staré spotrebiče

Dodržte bezpečnostné pokyny v kapitole „Pri likvidácii“.



Tento spotrebič je označený v súlade s európskou smernicou 2002/96/ES o odpade z elektrických a elektronických zariadení (OEEZ) (waste electrical and electronic equipment – WEEE). Táto smernica udáva rámec pre zber a recykláciu odpadu zo zariadení, ktorý je platný v celej EÚ.

Detská poistka (záмок dverí) *

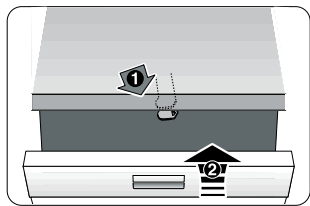

40

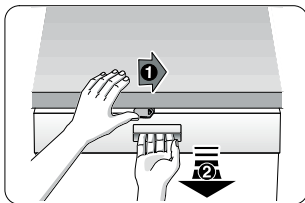

41

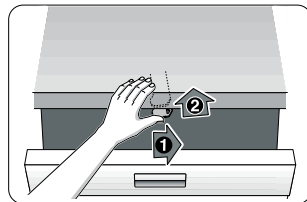

42

40 Aktivácia detskej poistky.

41 Otvorenie dverí s aktivovanú detskou poistkou.

42 Deaktivácia detskej poistky.

Zatvorte dvere spotrebiča vždy úplne, keď opustíte miestnosť.

Len tak môžete chrániť deti pred možným nebezpečenstvom.

Ostrekovacia hlava pre plechy na pečenie *

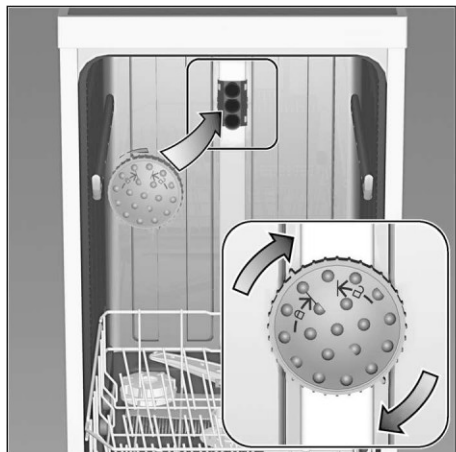

Veľké plechy alebo rošty ako aj tanier s priemerom väčším než 30 cm (tanier labužník, tanier pasta, tanier klubový) môžete očistiť pomocou tejto ostrekovacej hlavice. Na to vyberte horný kôš a nasadte ostrekovaciu hlavicu tak, ako je to znázornené na obrázku.

Aby sa prúd vody mohol dostať ku všetkým častiam, plechy zoradte tak, ako je to znázornené (max. 4 plechy a 2 rošty).

Umývačku používajte vždy s horným košom alebo ostrekovacou hlavickou na plechy na pečenie!

* v niektorých modeloch

Dodatočne k záručným podmienkam obchodníka vyplývajúcich z kúpnej zmluvy a k záruke na náš spotrebič poskytujeme dodatočnú náhradu pri nasledujúcich podmienkach:

1. Ak vzniknú škody spôsobené chybou nášho systému Aqua-Stop, poskytneme náhradu škôd súkromnému spotrebiteľovi. K zabezpečeniu vodnej bezpečnosti musí byť spotrebič pripojený na elektrickú sieť.
2. Táto záruka platí po celú dobu životnosti spotrebiča.
3. Predpokladom uplatnenia záruky je, že spotrebič s Aqua-Stopom bol odbornou a náležitým spôsobom podľa nášho návodu nainštalovaný a pripojený. Toto zahŕňa tiež odbornou namontované predĺženie Aqua-Stop (originálne príslušenstvo). Naša záruka sa nevzťahuje na chybné privody, alebo armatúry, až na pripojenie Aqua-Stopu na vodovodný kohútik.
4. V zásade nemusíte spotrebiče s Aqua-Stopom počas prevádzky kontrolovať, alebo po ukončení prevádzky istiť zatvorením vodovodného kohútika. Iba v prípade Vašej dlhšej neprítomnosti v domácnosti, napr. pri dovolenke, odporúčame vodovodný kohútik zatvoriť.

Kontaktné údaje všetkých krajín nájdete v priloženej zozname služieb zákazníkom.

Robert Bosch Hausgeräte GmbH
Carl-Wery-Straße 34
81739 München
Germany
www.bosch-home.com



9000504947 sk (8910-1) 640MA