

Príručka pri spustení

Reprodukčný panel : HT-ST5000

Obsah balenia

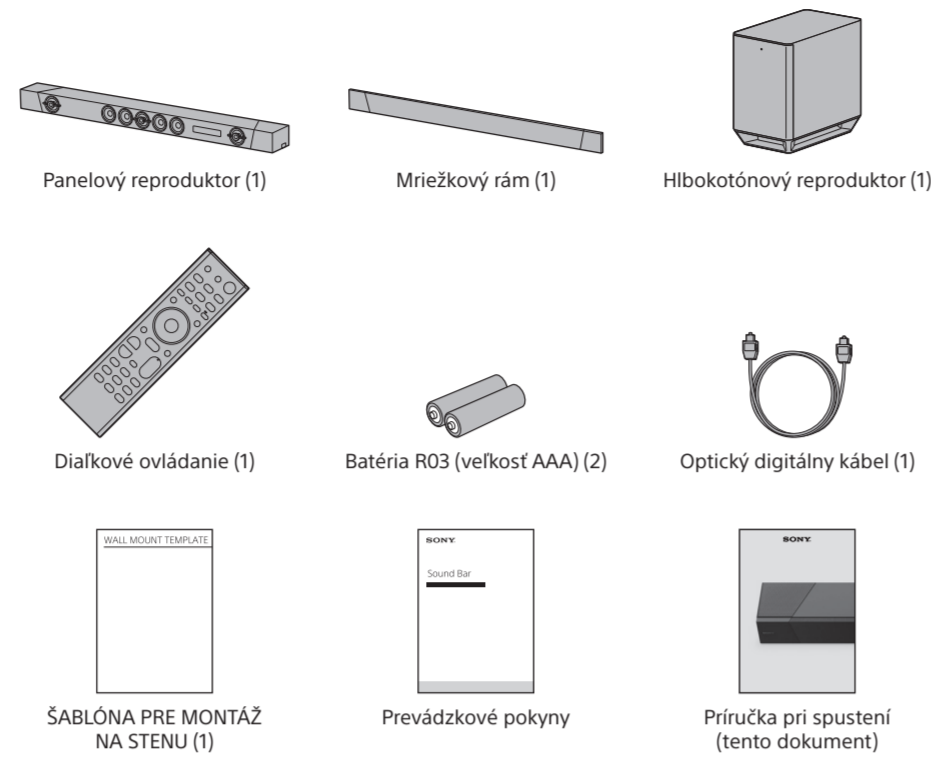

Sprevádzkovanie systému

Ak chcete prevádzkovú obrazovku systému zobraziť v televízore, prepojte systém s televízorom pomocou kábla HDMI (nie je súčasťou balenia). Pripravte si kábel HDMI.

1 Určenie inštaláčnej polohy

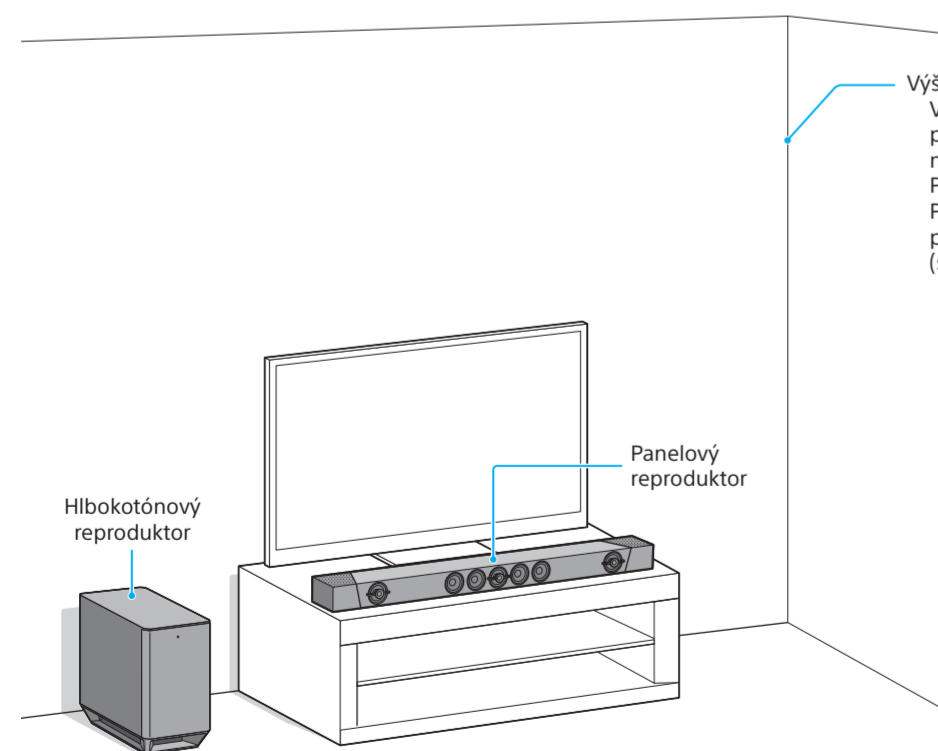

Výška stropu: 4,3 metra alebo menej
V záujme dosiahnutia správneho priestorového zvuku nastavte výšku stropu miestnosti, kde je systém nainštalovaný. Podrobné informácie nájdete v časti Prispôbenie nastavení reproduktora pre priestorový zvuk v prevádzkových pokynoch (samostatný dokument).

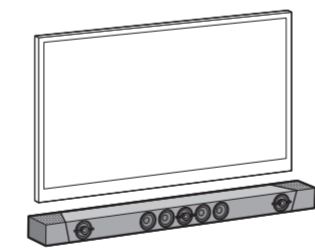

Montáž panelového reproduktora na stenu
Pozrite si časť „Montáž hlavnej jednotky na stenu“ v prevádzkových pokynoch (samostatný dokument).

- Poznámka**
- Na systém ani blízko neho neumiestňujte magnetické karty.
 - Okolo systému neumiestňujte iné kovové predmety než televízor. Môže to znížiť stabilitu bezdrôtových funkcií.

2 Pripojenie k televízoru a iným zariadeniam

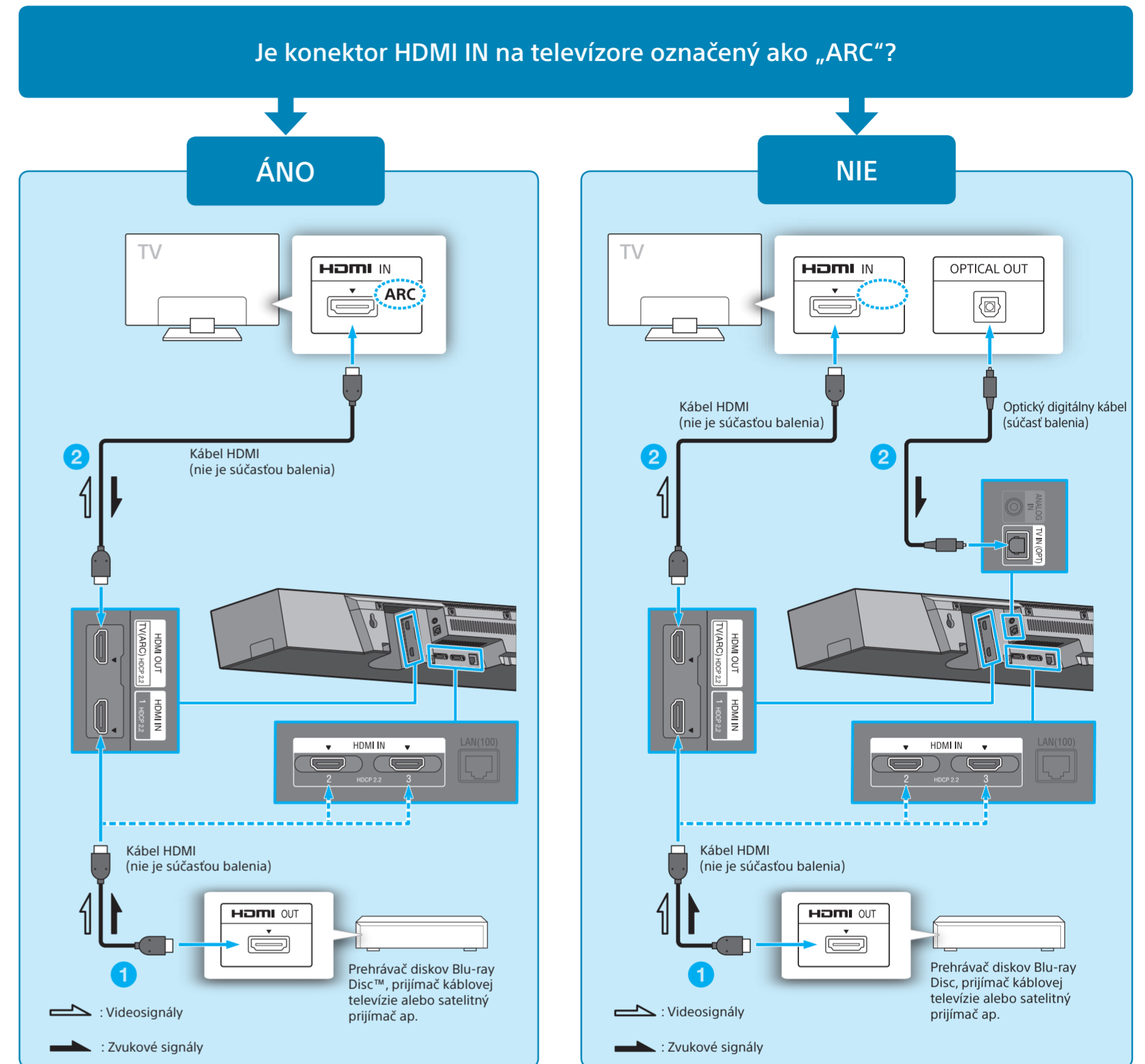

- 1 Zariadenia ako prehrávač diskov Blu-ray Disc, prijímač káblovej televízie alebo satelitný prijímač zapojte do ľubovoľného konektora HDMI IN (HDMI1/2/3) na panelovom reproduktore.
Ak sú zariadenia ako prehrávač diskov Blu-ray, prijímač káblovej televízie alebo satelitný prijímač momentálne pripojené k televízoru, odpojte ich od televízora a pripojte ich k panelovému reproduktoru. Dosiahnete tak vysokokvalitný priestorový zvuk vo formáte Dolby Atmos, Dolby TrueHD, Dolby Digital Plus.
- 2 Televízor zapojte do konektora HDMI OUT na panelovom reproduktore. Ak televízor nie je kompatibilný s funkciou ARC, zapojte ho aj do konektora TV IN (OPT) na panelovom reproduktore.

Tip

- Funkcia Standby Through umožňuje prenášať signály HDMI do televízora aj vtedy, keď je systém v pohotovostnom režime. Nastavenia upravte takto: Stlačte tlačidlo HOME - [Setup] - [System Settings] - [HDMI Settings] - [Standby Through] a vyberte [Auto] alebo [On].
- Ak na televízore nie sú obidva konektory - OPTICAL OUT aj HDMI IN, v prevádzkových pokynoch (samostatný dokument) si prečítajte informácie o spôsobe pripojenia v časti „Pripojenie televízora alebo prenosného zvukového zariadenia cez konektor ANALOG IN“.

Poznámka

- Skontrolujte, či sú káble pevne zasunuté.
- Ak chcete sledovať videozáznamy vo formáte 4K, v prevádzkových pokynoch (samostatný dokument) si prečítajte informácie v časti „Pripojenie televízora a zariadení s rozlíšením 4K“.



3 Nastavenie diaľkového ovládača

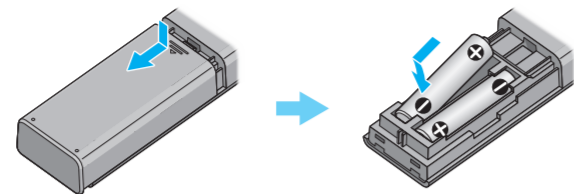

4 Zapnutie televízora

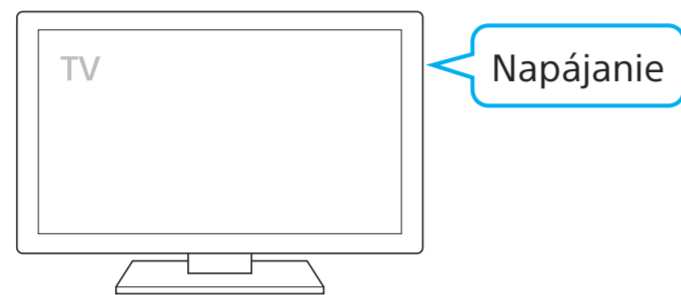

5 Zapnutie systému

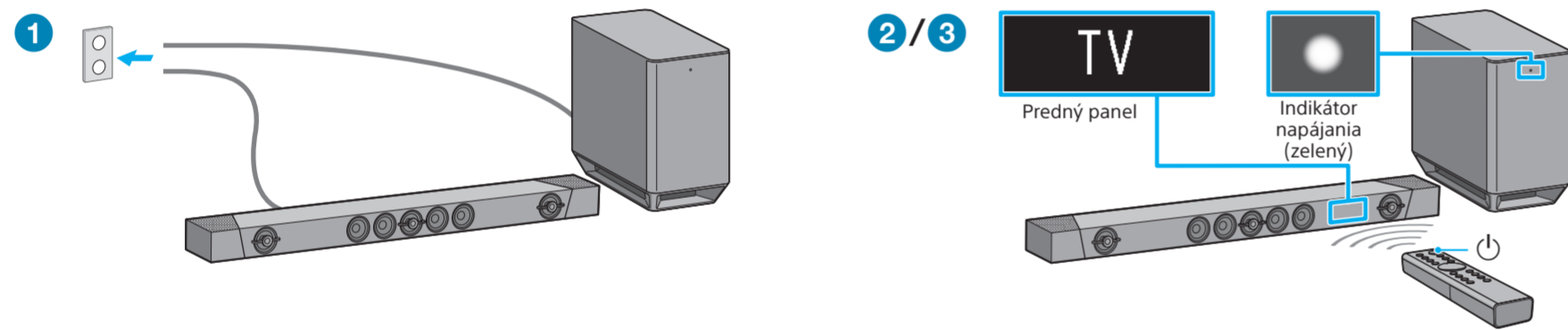

- 1 Zapojte sieťové napájacie káble panelového reproduktora a hlbokotónového reproduktora.
- 2 Stlačte tlačidlo (napájanie) na diaľkovom ovládači systému. Rozsvieti sa displej predného panela.
- 3 Presvedčte sa, či indikátor napájania hlbokotónového reproduktora svieti nazeleno. Ak sa indikátor nerozsvieti, v prevádzkových pokynoch (samostatný dokument) si pozrite časť „Hlbokotónový reproduktor“ v kapitole Riešenie problémov.
- 4 Zapnite pripojené zariadenie.

6 Vykonanie jednoduchého nastavenia



- 1 Stlačte tlačidlo HOME na diaľkovom ovládači systému. Na televíznej obrazovke sa zobrazí obrazovka Easy Setup (jednoduché nastavenie). Ak sa neobjaví obrazovka Easy Setup, pomocou diaľkového ovládania televízora prepnite vstup televízora na konektor HDMI IN, ku ktorému je pripojený systém.
- 2 Stláčaním tlačidiel vyberte položku podľa pokynov na televíznej obrazovke a stláčaním tlačidla vykonajte nastavenie Easy Setup.
- 3 Keď sa na televíznej obrazovke zobrazí hlásenie [Easy Initial Settings are complete.], vyberte položku [Finish].

- Tip**
- Pokyny na obrazovke sa zobrazia v jazyku, ktorý ste vybrali v tomto kroku.
 - Podrobné informácie o pripojení k sieti nájdete v prevádzkových pokynoch (samostatný dokument) v časti „Počúvanie hudby alebo zvuku pomocou funkcie siete“.
 - Podrobné informácie o technológii Chromecast built-in nájdete v prevádzkových pokynoch (samostatný dokument) v časti Používanie technológie Chromecast built-in.

7 Počúvanie zvuku

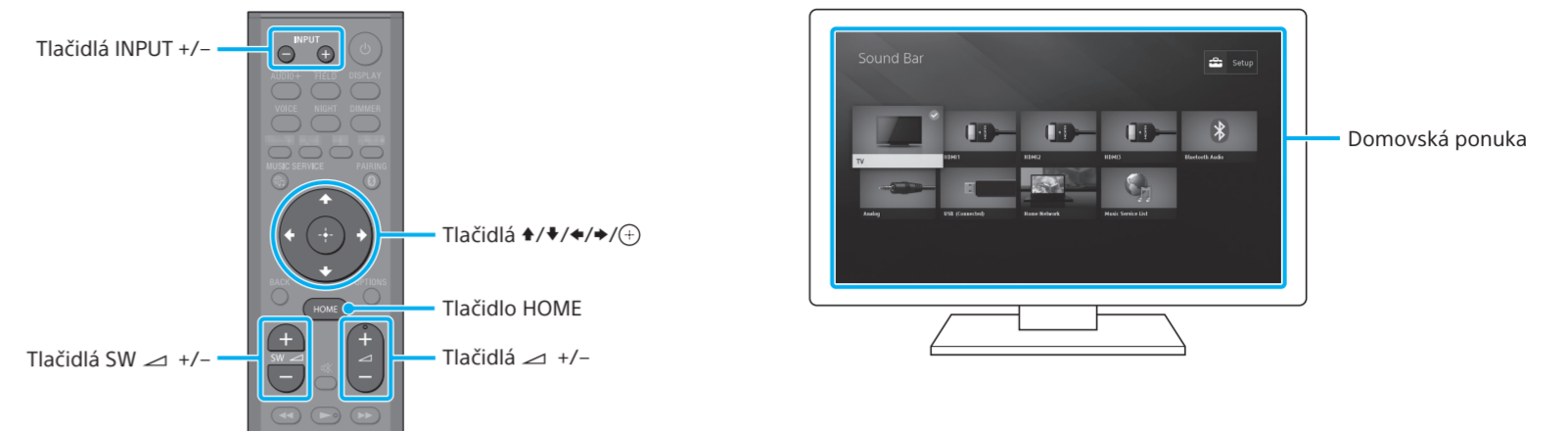

Počúvanie zvuku televízora

- 1 Pomocou diaľkového ovládača televízora vyberte želaný program. Obrazovka sa prepne na obrazovku televízneho vysielania a zvuk televízora sa prenáša zo systému. Ak sa zvuk televízora zo systému neprehráva, na diaľkovom ovládači systému stlačte tlačidlo INPUT +/-, kým sa na prednom paneli nezobrazí text „TV“.
- 2 Nastavte hlasitosť. Stláčaním tlačidiel na diaľkovom ovládači systému nastavte hlasitosť. Stláčaním tlačidiel hlbokotónového reproduktora SW na diaľkovom ovládači systému nastavte hlasitosť. Podrobné informácie o úprave kvality zvuku nájdete v časti „Výber zvukového efektu“ v prevádzkových pokynoch (samostatný dokument).

Používanie iného vstupného zariadenia než televízora

- 1 Stlačte tlačidlo HOME. V televízore sa zobrazí domovská obrazovka. Ak sa neobjaví domovská obrazovka, pomocou diaľkového ovládania televízora prepnite vstup televízora na konektor HDMI IN, ku ktorému je pripojený systém.
- 2 Stláčaním tlačidla vyberte v domovskej ponuke požadovaný vstup a stlačte tlačidlo . Podrobné informácie nájdete v časti „Domovská ponuka“ v prevádzkových pokynoch (samostatný dokument).

Nastavenie je dokončené!
Práve príjemný zážitok.

V prevádzkových pokynoch (samostatný dokument) nájdete informácie o používaní systému a nastaveniach siete.

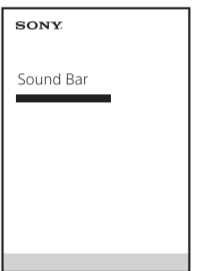

Riešenie problémov

Zo systému nevychádza zvuk televízora alebo v televízore nie je žiadny obraz.

- Opakovane stlačte tlačidlo INPUT +/- na diaľkovom ovládači systému, kým na displeji predného panela systému nevidíte text „TV“.
- Skontrolujte, či sú použité správne vstupné a výstupné konektory HDMI na systéme.
- Odpojte káble, ktorými je televízor prepojený so systémom, a následne ich opäť pevne pripojte. Odpojte sieťové napájacie káble televízora a systému zo sieťových zásuviek a následne ich opäť pripojte.
- Podľa toho, v ako poradí zapnete televízor a systém, systém sa môže prepnúť do režimu stímeného zvuku a na displeji predného panela sa môže zobraziť hlásenie „Muting“. V takom prípade najskôr zapnite televízor a až potom systém.
- Keď sú televízor a systém prepojené káblom HDMI, v televízore zapnite funkciu na ovládanie HDMI. Podrobné informácie o nastaveniach televízora nájdete v prevádzkových pokynoch k televízoru. Ďalšie informácie o funkcii na ovládanie HDMI nájdete v prevádzkových pokynoch (samostatný dokument).
- Skontrolujte nastavenie zvuku televízora. Keď má televízor nastavené ako zvukový výstup reproduktory televízora, zmeňte nastavenie zvukového výstupu na externé reproduktory.

Zo zariadenia pripojeného k systému sa neprehráva žiadny obraz ani zvuk.

- Opakovane stlačte tlačidlo INPUT +/- na diaľkovom ovládači systému, kým sa na displeji predného panela systému nezobrazí vstup, cez ktorý sa pripája príslušné zariadenie.
- Skontrolujte, či sú použité správne vstupné a výstupné konektory HDMI na systéme.
- Odpojte káble pripojené k systému a znova ich pripojte. Skontrolujte, či sú káble pevne zasunuté.

Nefunguje diaľkový ovládač televízora.

- Keď panelový reproduktor zakrýva snímač diaľkového ovládania televízora, diaľkový ovládač televízora nemusí fungovať. V takom prípade nastavte položku [IR-Repeater] na hodnotu [On]. Televízor môžete ovládať pomocou diaľkového ovládača televízora. Podrobné informácie nájdete v časti „Odosielenie signálu diaľkového ovládania do televízora prostredníctvom hlavnej jednotky“ v prevádzkových pokynoch (samostatný dokument).

Z hlbokotónového reproduktora nepočúť žiadny alebo len veľmi slabý zvuk.

- Stláčaním tlačidiel SW na diaľkovom ovládači systému zvýšte hlasitosť hlbokotónového reproduktora.

Ak sa vám nepodarilo problém vyriešiť ani po vykonaní vyššie uvedených opatrení, pozrite si časť „Riešenie problémov“ v prevádzkových pokynoch (samostatný dokument).