



# Vinotéka

# NÁVOD NA OBSLUHU

**CCVB 15**

**CCVB 30**

**CCVB 60D**

**POZNÁMKA:** Tento návod na obsluhu obsahuje dôležité informácie, vrátane upozornení k bezpečnosti a inštalácii, ktoré vám umožnia využiť spotrebič najefektívnejším spôsobom. Návod uschovajte na bezpečnom mieste pre prípadné použitie v budúcnosti pre vás alebo prípadného ďalšieho majiteľa na oboznámenie s použitím spotrebiča.

# --OBSAH--

- 1 BEZPEČNOSTNÉ INFORMÁCIE**
- 3 LIKVIDÁCIA STARÝCH SPOTREBIČOV**
  - 3 Zhoda
  - 3 Úspora energie
  - 4 Servis
- 4 POPIS SPOTREBIČA**
  - 4 Funkcia spotrebiča
  - 5 Ovládací panel
  - 5 Vnútorné osvetlenie
  - 6 Priehradky vinotéky
- 6 POUŽITIE VINOTÉKY**
  - 6 Pred zapnutím
  - 6 Pri prvom použití
  - 7 Zapnutie a vypnutie spotrebiča
  - 7 Odomknutie ovládacieho panela
  - 7 Vnútorné osvetlenie
  - 7 Nastavenie teplotného rozsahu
  - 8 Nastavenie teploty
  - 8 Zmena zobrazenia medzi stupňami Fahrenheita a Celzia
  - 9 Tichý režim
  - 9 Indikátor funkcie
  - 9 Naplnenie vinotéky
  - 11 Uskladnenie vína
  - 12 Problémy so skladovaním vína
- 13 ČISTENIE A ÚDRŽBA**
  - 14 Vybratie priehradky na čistenie
  - 14 Odmrazovanie
  - 14 Premiestnenie vinotéky
  - 15 Výpadok elektrickej energie
  - 15 Dovolenka
  - 15 Odpojenie od elektrickej siete
- 16 INŠTALÁCIA**
  - 16 Pripojenie k elektrickej sieti
  - 16 Umiestnenie
  - 17 Vstavaná inštalácia
  - 21 Nastavenie výšky a vyváženie spotrebiča
  - 22 Inštalácia rukoväte
  - 22 Změna směru otvírání dvířek vinotéky
- 26 ODSTRÁNENIE MOŽNÝCH PROBLÉMOV**
- 28 TECHNICKÉ ÚDAJE**

## **Ďakujeme, že ste si zakúpili tento spotrebič.**

Pred použitím vinotéky si dôkladne prečítajte tento návod na obsluhu pre zaistenie efektivity tohto spotrebiča. Uschovajte kompletnú dokumentáciu pre použitie v budúcnosti alebo prípadného ďalšieho majiteľa. Tento spotrebič je určený výhradne na použitie v domácnosti a podobnom prostredí:

--kuchyňa pre zamestnancov v predajniach, kanceláriách a inom pracovnom prostredí

--na farmách, klientmi hotelov, motelov a inom type ubytovacieho zariadenia

-- v zariadení na výdaj raňajok (B & B)

-- pre cateringové služby a podobné nepredajné akcie.

Spotrebič sa musí používať iba na uskladnenie pokrmu a akékoľvek iné použitie je nebezpečné a výrobca nenesie zodpovednosť za prípadné nedodržanie. Dodržiavajte taktiež záručné podmienky.

## **BEZPEČNOSTNÉ INFORMÁCIE**

Vinotéka obsahuje chladiaci plyn (R600a: izobután) a izolačný plyn (cyklopentán), s vysokou kompatibilitou so životným prostredím, ktoré sú aj napriek tomu horľavé.

**Dodržiavajte nasledujúce upozornenia, aby ste zabránili nebezpečným situáciám:**

**Pred akoukoľvek činnosťou odpojte zástrčku od sieťovej zásuvky.**

- Chladiaci systém na zadnej a vnútornej strane spotrebiča obsahuje chladiivo. Nepoškodte potrubie.
- Pokiaľ zistíte únik chladiaceho média, nedotýkajte sa zástrčky a nepoužívajte otvorený plameň. Otvorte okno a miestnosť poriadne vyvetrajte. Potom kontaktujte servisné stredisko.
- Námrazu a ľad nezoškrabujte nožom ani ostrými predmetmi. Mohli by ste poškodiť chladiaci okruh, následne by mohlo dôjsť k úniku chladiaceho média a požiaru alebo poškodenia zraku.
- Spotrebič neinštalujte na vlhké, mastné alebo prašné miesta, nevystavujte ho priamemu slnečnému svetlu a vode.
- Spotrebič neinštalujte do blízkosti ohrievačov a horľavých materiálov.
- Nepoužívajte predlžovacie káble a adaptéry.
- Prívodný kábel neťahajte nadmernou silou ani sa ho nedotýkajte mokrými rukami.
- Nepoškodzujte zástrčku ani kábel; môže to spôsobiť zasiahnutie elektrickým prúdom alebo požiar.

- Udržiavajte zástrčku čistú, nahromadený prach môže viesť k požiaru.
- Na urýchlenie odmrázovania nepoužívajte mechanické zariadenia.
- Na urýchlenie procesu odmrázovania v žiadnom prípade nepoužívajte otvorený plameň ani elektrické zariadenia, ako sú ohrievače, parné čističe, sviečky, olejové lampy a pod.
- V blízkosti vinotéky nepoužívajte ani neskladujte horľavé spreje, riedidlo alebo farbu. Môže to viesť k výbuchu alebo požiaru.
- Vo vnútri vinotéky nepoužívajte elektrické spotrebiče, pokiaľ to nedovolí výrobca.
- V spotrebiči neskladujte horľavé a prchavé látky ako je éter, benzín, LPG, propán bután, plechovky s aerosólmi, lepidlá, alkohol a pod. Tieto látky môžu spôsobiť výbuch.
- V spotrebiči neskladujte lekárske ani vedecké materiály. Pretože tieto materiály vyžadujú presné riadenie teploty, v tomto spotrebiči sa môžu znehodnotiť z dôvodu kolísania teploty.
- Vetracie otvory spotrebiča a vstavaného nábytku udržiavajte čisté a bez prekážok.
- Na spotrebič nedávajte predmety a/alebo nádoby naplnené tekutinami.
- Spotrebič neopravujte. Všetky servisné zásahy musí vykonávať kvalifikovaný servisný technik.
- Tento spotrebič môžu používať deti od 8 rokov a staršie a osoby s obmedzenými fyzickými, zmyslovými alebo mentálnymi schopnosťami alebo bez dostatočných skúseností a vedomostí, ak boli poučené o správnom a bezpečnom použití spotrebiča osobou zodpovednou za ich bezpečnosť a porozumeli možným rizikám.
- Nedovoľte deťom hrať sa so spotrebičom. Čistenie a údržbu nesmú vykonávať deti bez dozoru.

# LIKVIDÁCIA STARÝCH SPOTREBIČOV

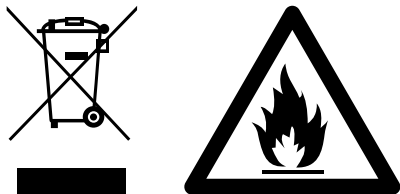

Tento spotrebič je označený podľa Európskej smernice 2012/19/EU o Likvidácii elektrických a elektronických zariadení (WEEE).

WEEE obsahuje znečisťujúce látky (ktoré môžu negatívne ovplyvniť životné prostredie) a základné zložky (ktoré môžete opätovne použiť).

WEEE sa musí spracovať vhodným spôsobom na odstránenie a likvidáciu všetkých škodlivín a obnovu a recykláciu všetkých materiálov.

Jednotlivci môžu zohrať dôležitú úlohu v zaistení, že WEEE sa nestane hrozbou pre životné prostredie; je dôležité dodržiavať základné pravidlá:

--WEEE sa nesmie likvidovať spoločne s bežným komunálnym odpadom;

--WEEE musíte odnieť na príslušné zberné miesto, ktoré je spravované miestnou správou alebo registrovanou spoločnosťou. Vo viacerých krajinách je k dispozícii domáci zber pre veľké WEEE.

Vo viacerých krajinách pri zakúpení nového ekvivalentného spotrebiča, môžete starý odovzdať predajcovi, ktorý ho prevezme bezplatne.

## Zhoda

Umiestnením symbolu  na výrobku prehlasujeme na vlastnú zodpovednosť zhodu so všetkými Európskymi požiadavkami o bezpečnosti, zdraví a životnom prostredí uvedenými v predpisoch pre tento spotrebič.

## Úspora energie

--Zaistite dostatočnú ventiláciu. Nezakrývajte vetracie otvory.

--Udržiavajte lamely ventilátora čisté.

--Spotrebič neumiestňujte na miesta vystavené priamemu slnečnému žiareniu ani do blízkosti pecí, radiátora alebo podobných zariadení.

--Dvierka otvárajte čo najmenej a na nevyhnutne potrebný čas.

--Pravidelne odstraňujte prach zo zadnej strany spotrebiča.

## Servis

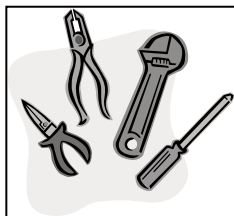

- Spotřebič sa nepokúšajte opravovať svojpomocne, lebo to môže viesť k poraneniu alebo závažným poruchám. V prípade potreby opravy kontaktujte autorizované servisné stredisko.

## POPIS SPOTREBIČA

### Funkcia spotrebiča

#### CCVB 15: Jedna zóna --7 fliaš

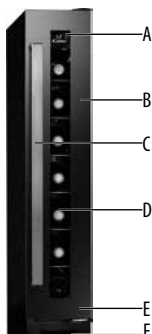

- A. Ovládací panel
- B. Sklenené dvierka
- C. Rukoväť
- D. Bukové poličky
- E. Predné vetranie
- F. Nastaviteľná nožička

#### CCVB 30: Jedna zóna --19 fliaš

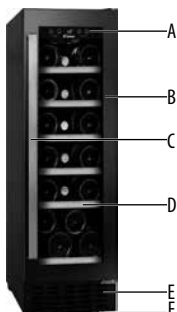

- A. Ovládací panel
- B. Sklenené dvierka
- C. Rukoväť
- D. Bukové poličky
- E. Predné vetranie
- F. Nastaviteľná nožička

## CCVB 60D:2 Jedna zóna (levá a pravá)--19+19 láhví

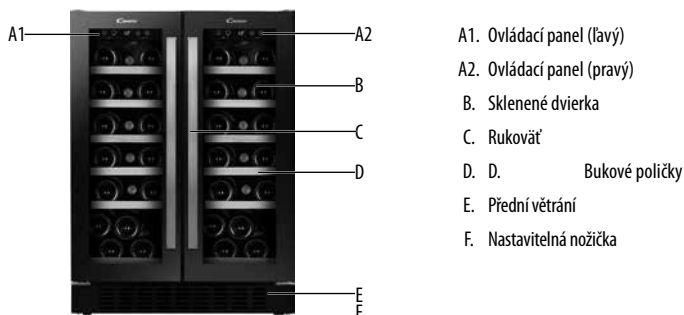

### Ovládací panel

Jedna zóna: CCVB 15, CCVB 30, HWCB 45, CCVB 60D

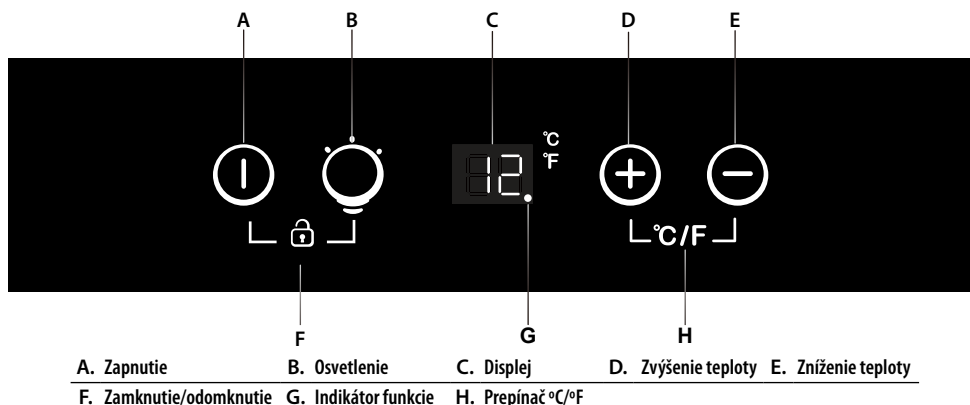

\* CCVB 60D je bez Indikátor funkcie

### Vnútorne osvetlenie

**Poznámka: LED osvetlenie má dlhú životnosť. V prípade poruchy požiadajte o výmenu servisné stredisko.**

Výmena vykonaná nekvalifikovanou osobou môže viesť k zasiahnutiu elektrickým prúdom a poraneniu.

o Chladiaca zóna je vybavená vnútorným osvetlením. Osvetlenie môžete

zapnúť a vypnúť pomocou tlačidla osvetlenia.

## Priehradky vinotéky

- o Aby ste zabránili poškodeniu tesnenia dvierok, pri vyťahovaní priehradky zaistíte, aby boli dvierka úplne otvorené.
- o Pre jednoduchší prístup k uloženým fľašiam vytiahnite priehradky približne o 1/3 von.
- o Pre model bez teleskopických koľajničiek bránia 2 umelohmotné zarážky úplnému vytiahnutiu priehradky a následnému pádu.

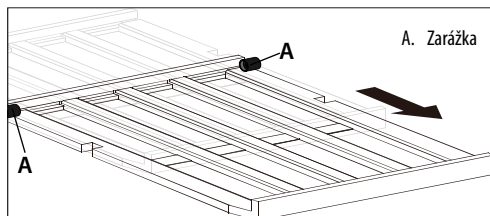

## POUŽITIE VINOTÉKY

### Pred zapnutím

- Inštaláciu spotrebiča zverte kvalifikovanej osobe, ktorá bude postupovať podľa pokynov v návode na inštaláciu.
- o Po inštalácii počkajte pred pripojením spotrebiča k elektrickej sieti najmenej osem hodín. Tak umožníte ustálenie chladiaceho média po preprave.
  - o Vonkajší povrch spotrebiča a vyberateľné diely vyčistíte roztokom jemného saponátu a vody.

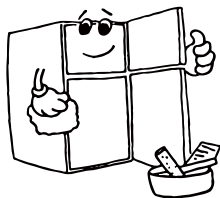

- o Vnútro spotrebiča vyčistíte roztokom jedlej sódy v teplej vode. Vnútorne príslušenstvo po čistení dôkladne vysušte.

- o Pri prvom zapnutí môžete zacítiť zápach. Keď začne spotrebič chladiť, tento zápach zmizne.

### Pri prvom použití

**DÔLEŽITÉ: Pri prvom zapnutí spotrebiča alebo reštarte po dlhodobom odstavení môže byť rozdiel niekoľko stupňov medzi nastavenou teplotou a zobrazovanou na LED displeji. Je to úplne normálne z dôvodu času aktivácie. Po niekoľkých hodinách prevádzky sa všetko vráti do normálu.**

- o Po prvom zapnutí spotrebiča bude kompresor zapnutý nepretržite, až kým vinotéka nedosiahne požadované teploty.
- o Počas tejto doby neotvárajte dvierka často ani nedávajte fľaše do spotrebiča.



- o Ak spotrebič vypnete alebo odpojíte od elektrickej siete, pred opätovným zapnutím počkajte najmenej 5 minút.

## Zapnutie a vypnutie spotrebiča

### CCVB 15, CCVB 30, CCVB 60D

- o Pokiaľ je vinotéka pripojená k elektrickej sieti, zapne sa automaticky.



- o Na zapnutie alebo vypnutie spotrebiča stlačte a podržte tlačidlo zapnutia na **10 sekúnd**.

- o Aj keď je aktívny bezpečnostný zámok, spotrebič môžete napriek tomu vypnúť stlačením a podržaním tlačidla zapnutia na **10 sekúnd**.

\* Pre **CCVB 60D**, napájanie ľavej a pravej zóny sa vypne/zapne súčasne bez ohľadu na p5revádzku ľavej alebo pravej zóny.

## Odomknutie ovládacieho panela

### CCVB 15, CCVB 30, CCVB 60D

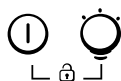

- o Na odomknutie ovládacieho panela stlačte súčasne tlačidlá zapnutia a osvetlenia na **3 sekundy**. Akustická signalizácia oznámi odomknutie ovládacieho panela.

- o Ovládací panel sa automaticky zamkne po **10 sekundách**, pokiaľ nestlačíte žiadne tlačidlo. Akustická signalizácia oznámi zamknutie ovládacieho panela.

- o Pokiaľ je ovládací panel zamknutý, nie je možné použiť žiadne tlačidlá okrem tlačidla zapnutia pre vypnutie spotrebiča.

## Vnútorne osvetlenie

### CCVB 15, CCVB 30, CCVB 60D



- o Pokiaľ je ovládací panel odomknutý, môžete tlačidlom osvetlenia zapnúť a vypnúť vnútorné osvetlenie.

- o Osvetlenie zostane zapnuté až do manuálneho vypnutia tlačidlom osvetlenia.

## Nastavenie teplotného rozsahu

### CCVB 15, CCVB 30

- o Spotrebič so 4 teplotnými rozsahmi, zoznam je uvedený nižšie

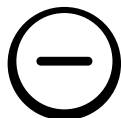

- o Pre zmenu teplotného rozsahu, keď je ovládací panel zamknutý, stlačte tlačidlo zníženia teploty na 3 sekundy, na displeji bliká „E“—, „F“—, „H“—, „L“ v slučke s akustickou signalizáciou po každom stlačení.

o Nechajte zobrazenie blikaf **3 sekundy**, akustická signalizácia oznámi potvrdenie nastavenia.

o Počiatočný rozsah jednej zóny je E: 5-22 °C (41-72 °F).

Zobrazenie	Tep. rozsah (jedna zóna)
<b>E (počiatočný)</b>	<b>5 - 22 °C (41°F-72°F)</b>
F	2 - 20 °C (36°F-68°F)
H	10 - 19 °C (50°F-66°F)
L	0 - 20 °C (36°F-68°F)

### **CCVB 60D**

o Je počiatočný teplotný rozsah E: 5-22 °C (41-72°F) pre ľavú zónu, F: 2 - 20 °C (36°F-68°F) pre pravú zónu.

### **Nastavenie teploty**

#### **CCVB 15, CCVB 30, CCVB 60D**

o Tlačidlami zvýšenia a zníženia teploty zvolte požadovanú teplotu vinotéky.



o Každým stlačením tlačidla zvýšenia teploty sa nastavená teplota zvýši o 1°C/1°F.

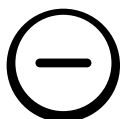

o Každým stlačením tlačidla zníženia teploty sa nastavená teplota zníži o 1°C/1°F.

o Prvý dotyk tlačidla automaticky zobrazí skôr nastavenú teplotu.

o Pokiaľ displej zobrazí požadovanú teplotu, uvoľnite tlačidlá a displej sa po približne **10 sekundách** zmení na zobrazenie aktuálnej teploty vo vnútri vinotéky.

### **Zmena zobrazenia medzi stupňami Fahrenheita a Celzia**

o Môžete nastaviť zobrazenie teploty v stupňoch Celzia alebo Fahrenheita.

#### **CCVB 15, CCVB 30, CCVB 60D**

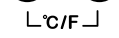
o Pre zmenu zobrazenia teploty stlačte prepínač výberu stupňov  Celzia a Fahrenheita. Tým sa zmení zobrazenie teploty pre  obidve chladiace zóny.

\* Pre **CCVB 60D** sa zobrazenie stupňov Celzia a Fahrenheita ľavej a pravej zóny zmení súčasne bez ohľadu na ovládanie ľavej alebo pravej zóny.

## Tichý režim

### CCVB 15, CCVB 30

o Spotřebič je v tichom režime, čo umožňuje spomalenie rýchlosti ventilátora, keď vnútorná teplota dosiahne nastavené hodnoty.

o Tichý režim je z výroby zapnutý. Pre vypnutie, keď je ovládací panel v zamknutom stave, stlačte a podržte symbol osvetlenia na **3 sekundy**, ikona °C alebo °F svieti pre zobrazenie vypnutia tichého režimu.

o Pre opätovné zapnutie tichého režimu, keď je ovládací panel v zamknutom stave, stlačte a podržte symbol osvetlenia na **3 sekundy**, ikona °C alebo °F bude blikať každé **2 sekundy** nepretržite pre zobrazenie, že tichý režim je aktívny.

## Indikátor funkcie

### CCVB 15, CCVB 30



o Keď sa kompresor zapne, kontrolka svieti;

o V inom stave kontrolka zhasne.



Kontrolka funkcie

## Naplnenie vinotéky



**Dôležité:** Váš spotřebič je vhodný na uskladnenie 0,75 litrových fliaš typu Bordeaux. Flaše nesmú brániť v správnom zatváraní dvierok.

o Skontrolujte, či je možné zatvoriť dvierka bez kontaktu s fľašami.

o Pri vkladaní viacerých fliaš vína naraz bude trvať dlhší čas, kým spotřebič dosiahne správnu teplotu.

o Keďže sa flaše odlišujú vo veľkosti a rozmeroch, skutočný počet fliaš, ktoré chcete uskladniť sa môže odlišovať. Maximálny počet fliaš je uvedený na základe štandardu: 0,75 litrové flaše typu Bordeaux.

## CCVB 15

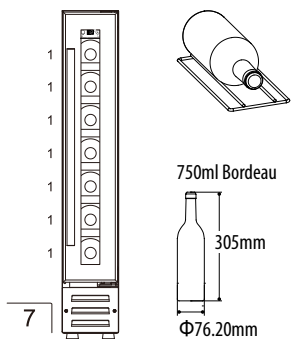

## CCVB 30

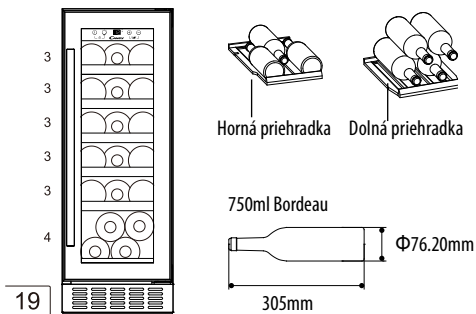

## CCVB 60D

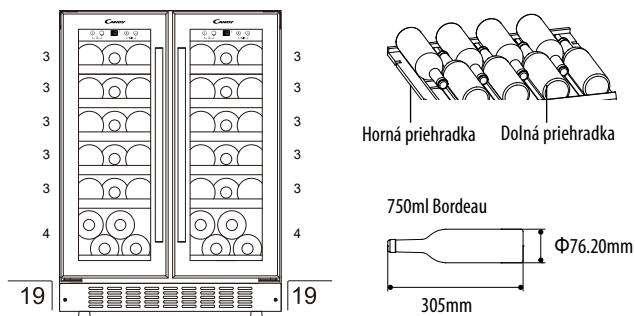

## Uskladnenie vína

Nižšie uvedená tabuľka stanovuje ideálne teploty uskladnenia pre rôzne druhy vína:

Typ vína	Teplota (Celcius)	Teplota (Fahrenheit)
Červené víno (*)	15.5 – 18.5°C	59.9 – 65.3°F
Biele víno (**)	10 - 15°C	50 – 59°F
Šumivé vína/ Šampanské	7.2 – 9.5°C	45 – 49.1°F
Růžové víno	9.5 – 10.5°C	49.1 – 50.9°F
Archivní víno	13°C	55°F

\* Lahké červené víno, ako je Beaujolais, Pinot Noir a Cabernet Franc sa podávajú mierne chladnejšie ako červené vína plnej chuti.

\*\* Chardonnay sa často podáva veľmi chladné. Mali by ste ho chladiť pri vyššej teplote vinotéky. Alebo ho nechajte po vybratí z chladničky mierne ohriať.

- o Teplota uskladnenia je jedným z najdôležitejších faktorov pri skladovaní vína.
- o Vystavenie svetlu, vibráciám alebo kolísaniu teploty a vlhkosti môže spôsobiť pokazenie vína. Pri správnom uskladnení si víno uchová nielen svoju kvalitu, ale taktiež zlepši vôňu, chuť a komplexnosť počas zrenia.
- o Vína uskladnené pri vyššej teplote starnú rýchlejšie. Víno vystavené teplotám nad 21 °C (70 °F) stratí svoju chuť a vôňu.
- o Pokiaľ víno skladujete pri veľmi nízkej teplote, môže dôjsť k rozvoju škodlivých usadenín. Vlhkosť 70 % je ideálna na ochranu korku pred sfahovaním.
- o Po otvorení fľaše s vínom sa víno dostáva do kontaktu so vzduchom. Preto je vhodné uložiť zvyšok fľaše vo zvislej pozícii k minimalizácii povrchovej plochy, ktorá prichádza do kontaktu so vzduchom.
- o Po otvorení zostáva víno konzumovateľné dva dni čo sa týka jemných vín alebo tri dni pri bohatých červených, pokiaľ fľaše opäť zatvoríte. Tesnosť skontrolujte kontrolou zátky.
- o V špecializovaných predajniach si môžete zakúpiť špeciálne zátky, ktoré uchovávajú biele šumivé vína a bublinky Šampanského jeden až dva dni po otvorení.
- o Pri správnom uskladnení môžete biele vína uložiť na dva roky. Sýte červené vína budú zrieť desať rokov a dezertné vína až dvadsať rokov.
- o Pri kúpe fľaše vína ju musíte čo najskôr preniesť na vhodné miesto (Ak ju nebudete skladovať vo vinotéke).

o Lacnejšie vína nebudú zrieť tak ako kvalitnejšie drahšie vína.

o Aby ste získali čo najviac z vône a chuti vášho vína, nikdy neplňte naraz viac ako polovicu pohára. Pomôže k tomu taktiež tvar a veľkosť pohára na víno. Veľkosť a tvar sklenenej nádoby na víno určí intenzitu a komplexnosť buketu. Stopka by mala byť dostatočne dlhá, aby ste zabránili kontaktu ruky s pohárom a mala by mať tvar tulipánu alebo hore zúžená.

## **Problémy so skladovaním vína**

**Korok** – malé percento fľašového vína (okolo 1 %) týmto trpí. Korok reaguje s vínom a dodáva mu zatuchnutú, nepríjemnú chuť. Je to najbežnejší problém skladovania vína a môže byť spôsobený škodlivými baktériami rastúcimi na zátku. Bohužiaľ s tým nie je možné nič urobiť, iba sa zbaviť celého vína zasiahnutej fľaše. Nie je možné to zamieňať s malými kúskami korku vo víne, ktoré nijako neovplyvnia chuť.

**Oxidácia** – ak necháte víno po otvorení niekoľko dní; má tendenciu stratiť vôňu a farbu, získava celkovo nevýraznú chuť. Spôsob ako tomu zabrániť, je vypíť víno v ten deň alebo použiť špeciálne vákuové zariadenie na odstránenie kyslíka z otvorených fliaš vína. Pokiaľ použijete toto zariadenie, víno by malo byť konzumovateľné aj potom.

**Pokles** – je to strata vína z fľaše vyparovaním alebo vytečením. Znaky poklesu vykazujú presakovanie vína okolo zátky, vyčnievajúci korok alebo znečistený štítok. Môže sa to stať, pokiaľ došlo k ohriatiu fľaše vína. Víno je stále konzumovateľné, ak je únik nedávny; avšak dbajte na to, že keď víno opäť vychladne, sfahovanie môže spôsobiť vniknutie viac vzduchu do fľaše a následné ďalšie znehodnotenie.

**Mierne šumenie vína** – toto nie je problém s uskladnením vína, ale je výsledkom nedokonalého kvasenia pred plnením vína. Vhodným spôsobom ako sa zbaviť šumenia vína, je nechať víno dýchať. Alebo môžete použiť vákuové zariadenie na fľaše, približne po piatich minútach šumenie zmizne.

**Sediment**-toto nie je bežný problém, avšak červené a biele vína môžu produkovať sediment po niekoľkých mesiacoch. Sediment obsahuje vinné kryštály a je celkom neškodný. Tvorba sedimentu môže byť považovaná za dobré znamenie, pretože znamená, že víno nebolo vystavené nadmernému (ak bolo) filtrovaniu, čo znamená, že chuť a aróma budú lepšie zachované.

Dobrym spôsobom, ako zabrániť sedimentu (ak je to problém), je postaviť fľašu zvislo deň pred otvorením, čím si sediment sadne na dno fľaše. Víno môžete taktiež preliať; dekantovanie „otvorí“ chuť starého ale hlavne mladého vína. Na dekantovanie nalejte víno pomaly a rovnomerne do karafy.

# ČISTENIE A ÚDRŽBA

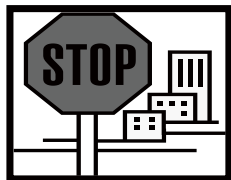

**Varovanie:** pred čistením spotrebiča ho odpojte od elektrickej siete.

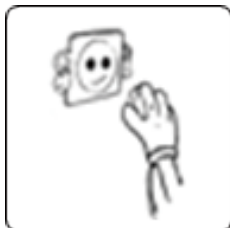

o Spotrebič nečistíte vyliatím alebo striekaním vody.

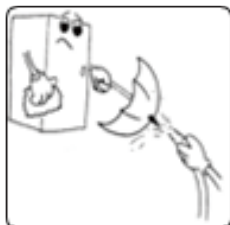

o Vnútro vinotéky musíte pravidelné čistiť pomocou roztoku jedlej sódy a vlažnej vody.

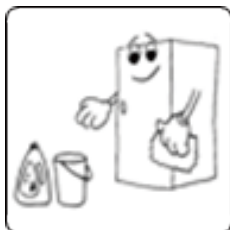

o Príslušenstvo čistíte samostatne saponátom a vodou. Neumývajte v umývačke riadu.

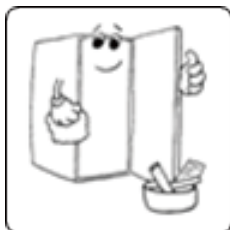

o Nepoužívajte drsné prostriedky, rozpúšťadlá alebo mydlo.

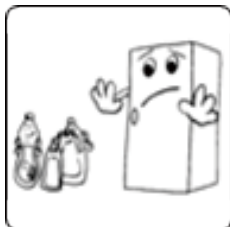

o Po čistení spotrebič utrite vlhkou utierkou a dôkladne ho vysušte.

o Po čistení si vysušte ruky a pripojte zástrčku k sieťovej zásuvke.

## Vybratie priehradky na čistenie

o Pred vybratím priehradky zo spotrebiča je potrebné vybrať všetky fľaše z priehradky.

### CCVB 15, CCVB 30, CCVB 60D

o Posuňte priehradku do pozície, v ktorej je zárez drevenej priehradky priamo pod umelohmotnou zarážkou a priehradku mierne nadvihnite. Pri vkladaní postupujte v opačnom poradí.

o Pred vložením fliaš do spotrebiča sa uistite, či sú priehradky celkom zasunuté. Priehradky niekoľkokrát vytiahnite po pozície zarážky a opäť zasuňte na kontrolu, či sú správne nasadené.

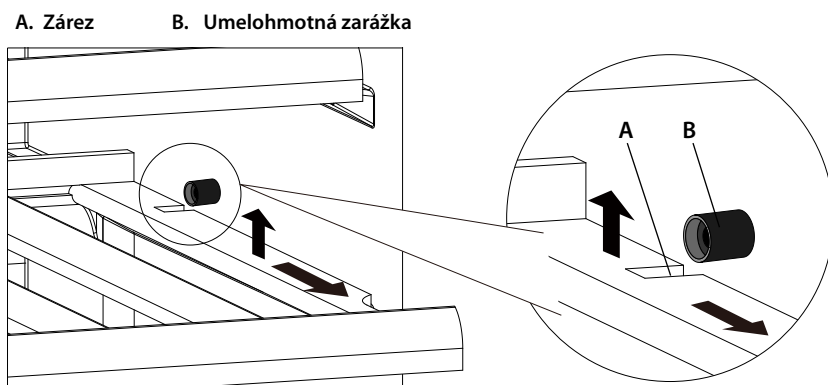

## Odmrazovanie

o Odmrazovanie prebieha automaticky počas prevádzky spotrebiča. Rozmrazená voda sa zachytáva v zásobníku výparníka a automaticky sa odparuje.

o Odparovací zásobník a odtokový otvor musíte pravidelne čistiť. Tak zabránite zhromažďovaniu vody na dne vinotéky.

o Na čistenie môžete naliať malé množstvo vody cez odtokový otvor.

o Zabráňte kontaktu fliaš zo zadnou stenou spotrebiča, pretože to bráni v procese automatického odmravovania a odtoku rozmrazenej vody.

## Premiestnenie vinotéky

o Ak potrebujete premiestniť vinotéku na iné miesto, postupujte podľa nižšie uvedených krokov.

o Z vinotéky vyberte všetky predmety.

o Bezpečne zaistite voľné položky, ako sú priehradky vo vnútri spotrebiča.

o Úplne zaskrutkujte nastaviteľné nožičky, aby ste zabránili poškodeniu.



- o Prelepte zatvorené dvierka.
- o Počas prepravy zaistíte stabilnú zvislú pozíciu spotrebiča. Taktiež chráňte povrch spotrebiča dekou alebo podobným predmetom.

## **Výpadok elektrickej energie**

- o Pokiaľ dôjde k výpadku elektrickej energie, niekoľko hodín je spotrebič schopný uchovať vnútornú teplotu. Znížte frekvenciu otvárania dvierok na minimum.
- o Keď výpadok elektrickej energie trvá viac hodín, musíte uložiť obsah spotrebiča na iné miesto, aby ste zabránili znehodnoteniu zvýšením vnútornej teploty.

***Dôležité: pokiaľ spotrebič odpojíte alebo dôjde k výpadku elektrickej energie, pred opätovným zapnutím musíte počkať najmenej 5 minút. Pokiaľ sa ho pokúsite zapnúť skôr, môže dôjsť k poškodeniu kompresora.***

## **Dovolenka**

***Krátka dovolenka:*** nechajte spotrebič v prevádzke pri dovolenke kratšej ako 3 týždne.

### ***Dlhá dovolenka:***

- o Pokiaľ nebudete spotrebič dlhšie používať, musíte fľaše s vínom vybrať zo spotrebiča.
- o Vnútro vyčistíte roztokom jedlej sódy a vlažnej vody.
- o Vnútro potom dôkladne vysušte.
- o Aby ste zabránili tvorbe plesne, nechajte dvierka mierne pootvorené.

## **Odpojenie od elektrickej siete**

- o Pokiaľ spotrebič odpojíte alebo dôjde k výpadku elektrickej energie, pred opätovným zapnutím musíte počkať najmenej 5 minút. Pokiaľ sa ho pokúsite zapnúť skôr, môže dôjsť k poškodeniu kompresora.

# INŠTALÁCIA

**Dôležité: Pred inštaláciou a použitím si prečítajte všetky pokyny a uistite sa, že napätie (V) a frekvencia (Hz) na výrobnom štítku zodpovedá napätiu a frekvencii vašej domácnosti. Výrobný štítok sa nachádza na ľavom prednom okraji vinotéky.**

Výrobca nenesie žiadnu zodpovednosť, pokiaľ inštalatér nedodrží všetky platné predpisy, ktoré sú potrebné pre správne použitie a prevádzky elektrického systému.

## Pripojenie k elektrickej sieti



**VAŠA vinotéka je určená na pevnú inštaláciu.**

Odporúčame, aby spotrebič pripojil kvalifikovaný elektrikár, ktorý je členom N.I.C.E.I.C. a ktorý spĺňa I.E.E. a miestne predpisy.

## Umiestnenie

o Spotrebič odporúčame umiestniť na miesto, kde okolitá teplota miestnosti zodpovedá klimatickej triede vášho spotrebiča. Váš spotrebič nemusí fungovať správne, pokiaľ je okolitá teplota mimo nasledujúceho rozsahu.

Klimatická trieda	Príslušná okolitá teplota
SN	10 - 32 °C (50°F-90°F)
N	16 - 32 °C (61°F-90°F)
ST	16 - 38 °C (61°F-100°F)
T	16 - 43 °C (61°F-109°F)

- o Umiestnenie spotrebiča vyžaduje asistenciu ďalšej osoby, aby sa zabránilo poraneniu a poškodeniu spotrebiča.
- o Spotrebič neumiestňujte na priame slnečné svetlo ani k nepretržitému zdroju tepla alebo výkyvom teploty (napr. vedľa radiátora alebo pece). Pokiaľ sa tomu nedá zabrániť, nainštalujte vhodnú izolačnú dosku medzi spotrebiče a susedné zariadenia produkujúce teplo.
- o Skontrolujte, či je zástrčka aj po inštalácii spotrebiča ľahko prístupná.
- o Spotrebič postavte na rovný a pevný povrch.
- o Nad spotrebičom nechajte najmenej 10 cm voľného priestoru pre dostatočné chladenie kondenzátora. Zo zadnej a bočných strán spotrebiča nechajte 5 cm voľného priestoru.
- o Nechajte dostatočný voľný priestor pre otváranie dvierok, aby ste nepoškodili spotrebič alebo nespôsobili poranenie.

# Vstavaná inštalácia

## CCVB 15

•Nastaviteľná výška:

**863-883mm**

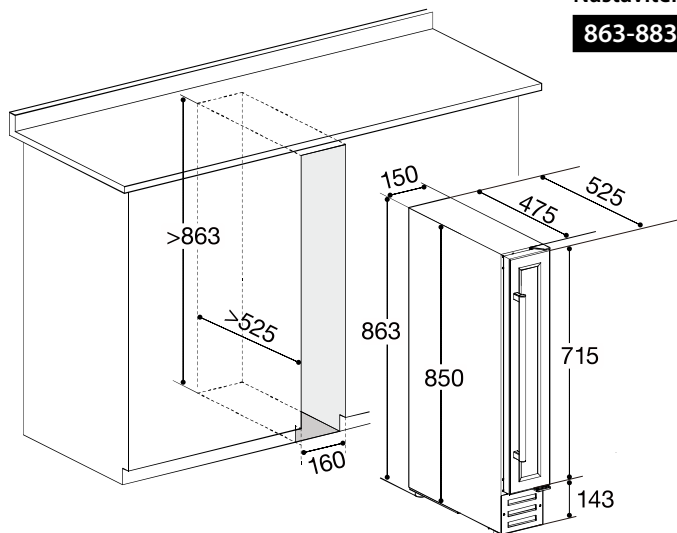

## CCVB 30

•Nastaviteľná výška:

**813-833mm**

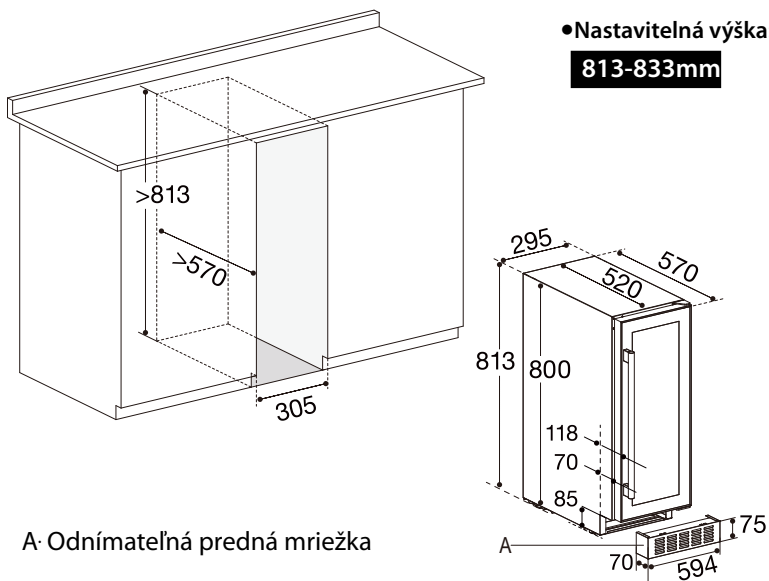

A- Odnímateľná predná mriežka

## CCVB 60D

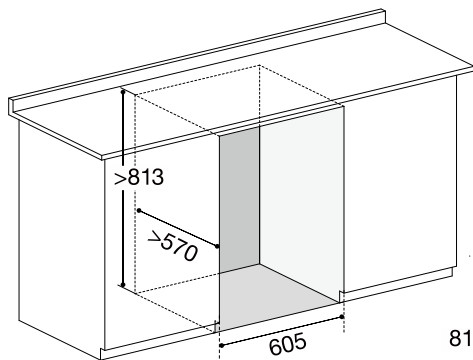

•Nastavitelná výška:

**813-833mm**

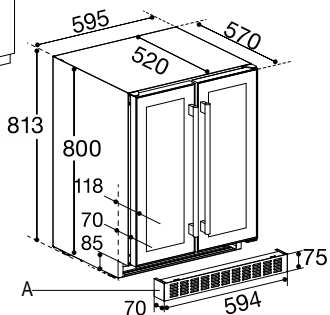

A: Odnímatelná predná mriežka

o Vinotéku môžete použiť ako voľne stojaci alebo vstavaný spotrebič.

Rozmery na obrázkoch znázorňujú obidva typy inštalácie.

o Dodržiavajte hlavne rozmery hĺbky.

• Nainštalujte odnímatelnú prednú mriežku

**CCVB 30, CCVB 60D**

1. Predná mriežka je zabalená ako pripojená, prosím rozbaľte ju a vyberte zvnútra kurpusu.

Umiestnite ju na hladkú a rovnú podlahu a položte ju do vhodného uhla;

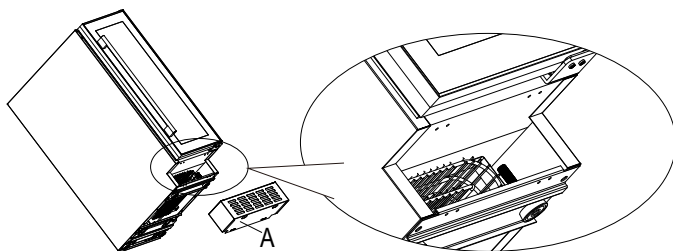

A- Odnímateľná predná mriežka

2. Install the Front Grille by screwing the 4 Tapping Screws (ST4.2x10) tightly with a phillips screwdriver;

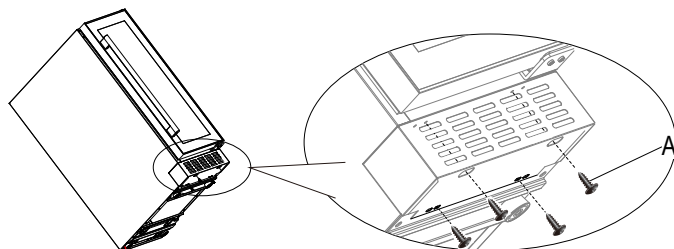

A-Tapping Screws (4pcs, ST4.2x10)

3. The unit with the Front Grille installed.

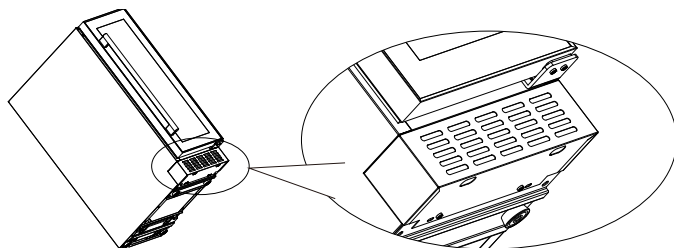

**Warning: The Front Grille is not a supporter, to avoid it twisted, pls. never try to lay the unit down on the foot of the Front Grille.**

**Dôležité:** Otvor v dolnej časti spotrebiča je určený na vetranie. Pred tento otvor na vetranie nedávajte žiadne predmety; v opačnom prípade nemusí vinotéka fungovať správne.

o Na dolnú stranu základne môžete inštalovať dekoratívny sokel, do výrezu podľa rozmerov na obrázku nižšie. Tento výrez je potrebný.

### CCVB 15

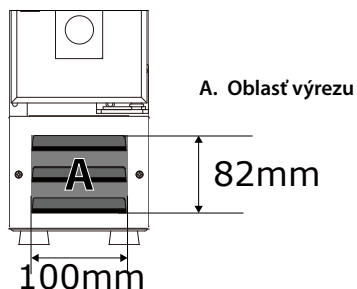

### CCVB 30

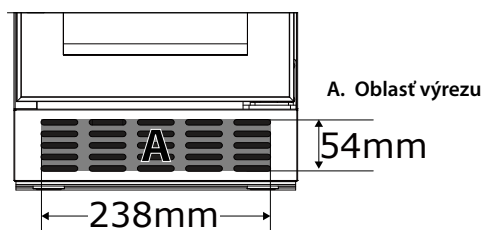

### CCVB 60D

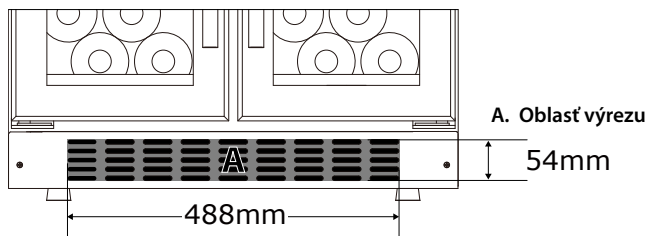

## Nastavenie výšky a vyváženie spotrebiča

o Spotrebič je vybavený nastaviteľnými nožičkami, ktorými ho môžete vyvážiť na nerovnom povrchu.

o Pri tomto procese odporúčame asistenciu ďalšej osoby.

o Výšku musíte nastaviť pred vstavaním spotrebiča do skrinky a musíte ju nastaviť tak, aby horný panel spotrebiča pasoval presne pod kuchynskú pracovnú dosku.

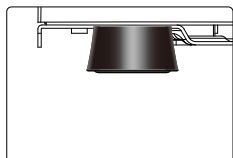

o Nakloňte spotrebič o približne 60° na sprístupnenie nastaviteľnej nožičky.

o Skrinka musí byť po celý čas podoprená.

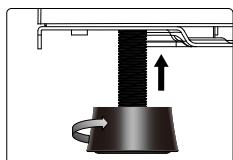

o Otáčajte nožičkou pre dosiahnutie správneho vyváženia.

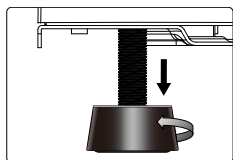

o Opakujte tento proces pre ďalšie nožičky.

**DÔLEŽITÉ:** *pokiaľ spotrebič nestojí rovno, môže to mať negatívny vplyv na dvierka a tesnenie dvierok.*

**DÔLEŽITÉ:** *Spotrebič nepresúvajte, pokiaľ sú nožičky vyskrutkované na maximum.*

## Inštalácia rukoväte

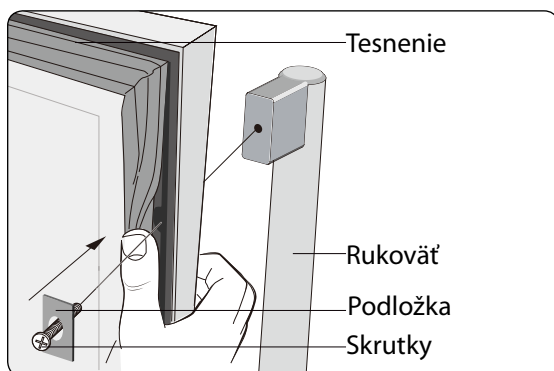

- o Sejměte těsnění dvířek z vnitřní strany k odměřování dvou otvorů pro šrouby.
- o Instalujte madlo pomocí dodaných šroubů a podložek.
- o Nasadte těsnění dvířek.

## Změna směru otvírání dvířek vinotéky



Pri tomto spotrebiči môžete dverka inštalovať na otváranie z ľavej alebo pravej strany.

**Všetky demontované diely pri zmene smeru otvárania dverok uschovajte pre použitie v budúcnosti.**

## CCVB 15, CCVB 30

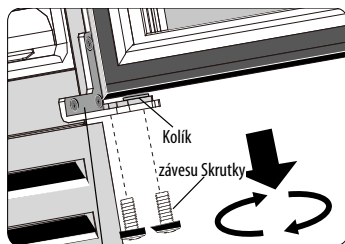

- o Otevřete skleněná dvířka a uvolněte dva šrouby z kolíčku závěsu pod pravým spodním rohem skleněných dvířek.

- o Dverka držte obidvoma rukami, aby ste zabránili ich pádu po uvoľnení skrutiek.

Pravý dolný záves

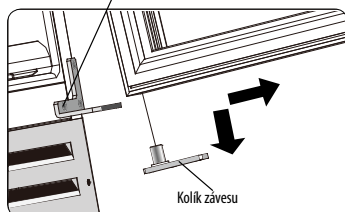

- o Vytiahnutím zložte dverka a položte ich na mäkký podklad, aby sa nepoškriabali.



o Uvoľnite pravý horný záves a pravý dolný záves.

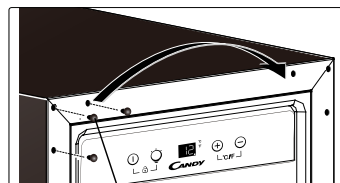
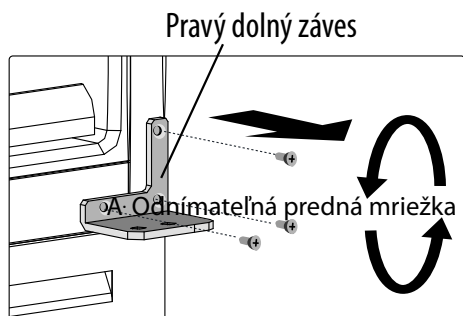
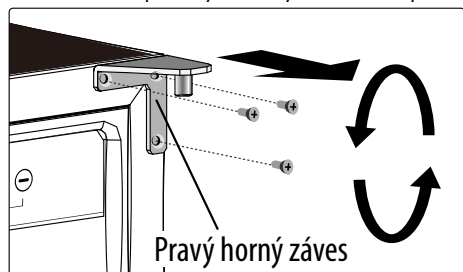

Umelohmotné kryty

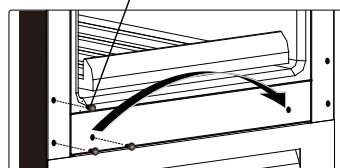

o Vytiahnite 6 umelohmotných krytov z predného ľavého rohu skrinky. Preneste ich na pravú stranu.

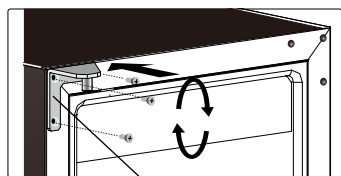

Ľavý horný záves  
Ľavý dolný záves

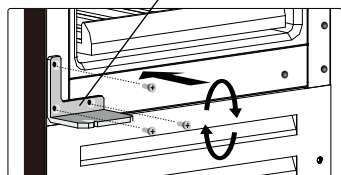

o Umiestnite ľavý horný záves a ľavý dolný záves z dodaného plastového vrečka a inštalujte ich na predpísané pozície na ľavú stranu skrinky.

o Obráťte sklenené dverka o 180° a inštalujte ich.

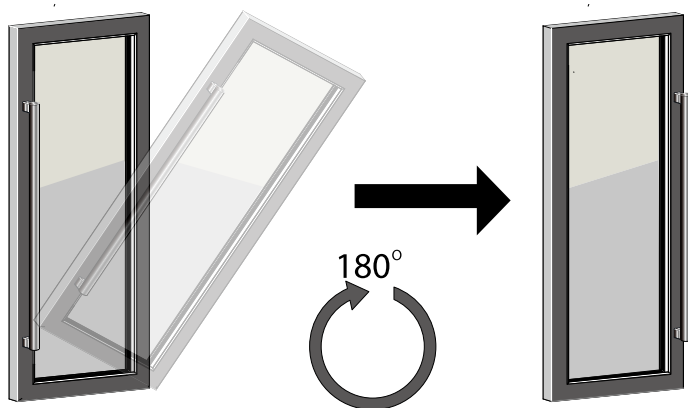

o Vložte kolík závesu do ľavého dolného otvoru dveriek.

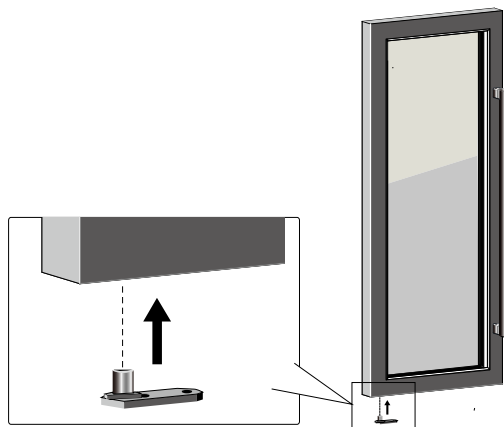

o Inštalujte dvierka na ľavý záves utiahnutím kolíka pomocou dvoch skrutiek.

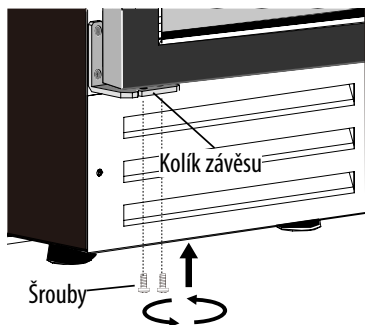

**DŮLEŽITÉ:** Po dokončení inštalácie skontrolujte, či sa dvierka otvárajú a zatvárajú správne.

**Po zmene smeru otvárania musíte skontrolovať tesnenie dvierok vinotéky. Tesnenie nesmie byť stlačené ani pokrčené; v opačnom prípade vznikne medzera medzi tesnením a dvierkami.**

o Tesnenie musí správne sedieť po celom obvode dvierok.

o Pokiaľ sa tesnenie neprichytí správne na skrinku, musíte:

a) Pomocou teplej vlhkej utierky upravíť tvar tesnenia, až kým nebude správne pasovať na dvierka okolo celého obvodu.

alebo

b) Fénom na najnižšom nastavení teploty upravte miesta tesnenia, ktoré nepriliehajú správne. Teplo zmäkčí tesnenie a tak ho môžete vytvarovať do správnej pozície.

**DŮLEŽITÉ:** Neohřívejte těsnění na vyšším stupni ani na dlouhou dobu. V opačném případě jej můžete poškodit, na což se nevztahuje záruka.

**DŮLEŽITÉ:** Pokud při změně směru otváření dvířek nakloníte spotřebič na jeho zadní stranu, před zapnutím spotřebiča počkejte nejméně 8 hodin..

# ODSTRÁNENIE MOŽNÝCH PROBLÉMOV

**DÔLEŽITÉ:** *Pokiaľ vaša vinotéka nefunguje správne, skontrolujte tabuľku uvedenú nižšie, kým budete kontaktovať servis.*

Č.	PROBLÉM	MOŽÁ PŘÍČINA
1	Vinotéka nefunguje.	Nie je pripojená. Spotrebič je vypnutý. Je vypnutý istič alebo vypálená poistka.
2	Vinotéka nechladí dostatočne.	Skontrolujte nastavenie teploty. Okolité prostredie môže vyžadovať vyššie nastavenie. Časté otváranie dvierok. Dvierka nie sú zatvorené správne. Tesnenie dvierok netesní správne.
3	Časté automatické zapnutie a vypnutie.	Teplota v miestnosti je vyššia ako obyčajne. Do vinotéky ste vložili veľké množstvo fliaš. Časté otváranie dvierok. Dvierka nie sú správne zatvorené. Teplota nie je správne nastavená. Tesnenie dvierok netesní správne.
4	Nefunguje osvetlenie.	Spotrebič nie je pripojený. Vypnutý istič alebo vypálená poistka. Osvetlenie je vypnuté.
5	Veľké vibrácie.	Skontrolujte vyváženie spotrebiča. Skontrolujte, či nie sú voľné diely vo vnútri skrinky alebo v komore kompresora.
6	Vinotéka je hlučná.	Bublanie môže vychádzať z prúdenia chladiaceho média, čo je normálne. Na konci cyklu môžete počuť zurčanie z prúdenia chladiaceho média. Sťahovanie a rozťahovanie vnútorných stien môže spôsobiť praskanie. Spotrebič nestojí rovno.
7	Dvierka sa nezatvárajú správne.	Vinotéka nestojí rovno. Zmenili ste smer otvárania dvierok a nenainštalovali ste ich správne. Znečistené tesnenie. Priehradky sú mimo pozície.
8	Na displeji je „HH“ alebo „LL“ namiesto digitálneho čísla a/alebo spoločne s akustickou signalizáciou.	Poškodený teplotný snímač.

## **NEPOKÚŠAJTE SA SPOTREBIČ OPRAVOVAŤ SVOJPOMOCNE.**

Pokiaľ technik zistí, že porucha nie je výsledkom poruchy spotrebiča, môžu vám byť účtované náklady s tým spojené.

***Spotrebič musí zostať prístupný pre technika za účelom vykonania opravy. Pokiaľ je spotrebič inštalovaný tak, že technik určí, že môže dôjsť k poškodeniu spotrebiča alebo kuchyne, potom nemôže dokončiť opravu.***

***To zahŕňa situácie, kedy je spotrebič pripevnený pomocou silikónu, je drevená prekážka pred spotrebičom, ako napr. sokel. Alebo bola vykonaná akákoľvek iná inštalácia, ako bola špecifikovaná výrobcom.***

Prečítajte si záručné podmienky dodané s vašim spotrebičom.

***DÔLEŽITÉ: Výrobca si vyhradzuje právo na vykonanie akýchkoľvek úprav a zlepšenie tohto spotrebiča bez predchádzajúceho upozornenia.***

# TECHNICKÉ ÚDAJE

Výrobca	<b>Candy</b>				
Kategória výrobku	2 – Chladiace spotrebiče, spotrebiče pre skladovanie vína				
Číslo modelu	<b>CCVB 15</b>	<b>CCVB 30</b>	<b>CCVB 60D</b>		
Energetická trieda (1)	C	B	D		
Ročná spotreba energie (2)	218kWh	169kWh	274kWh		
Objem chladiaceho priestoru	22	57	116		
Objem mraziaceho priestoru	N/A	N/A	N/A		
Hviezdičkové označenie	N/A	N/A	N/A		
Najnižšia teplota skladovania	5°C	5°C	5°C		
Priestory Frost Free	N/A	N/A	N/A		
Čas zvýšenia teploty	N/A	N/A	N/A		
Mraziaca kapacita	N/A	N/A	N/A		
Klimatická trieda(3)	N	N	N		
Hlučnosť	39dB	39dB	39dB		
Typ inštalácie	Vstavaný	Vstavaný	Vstavaný		

(1) Na mierke od A+++ (najvyššia účinnosť) po G (najnižšia účinnosť).

(2) Ročná spotreba energie na základe štandardného testu 24 hodín. Skutočná spotreba energie závisí od spôsobu použitia spotrebiča a umiestnenia.

(3) Tento spotrebič je určený na použitie pri okolitej teplote od „16 °C“ (najnižšia teplota) do „32 °C“ (najvyššia teplota).

--KONIEC--