

# concept

**Robotický vysavač**  
**Robotický vysávač**  
**Odkurzacz automatyczny**  
**Robotporszívó**  
**Robots putekļsūcējs**

**Robotic Vacuum Cleaner**  
**Staubsauger-Roboter**  
**Aspirateur robot**  
**Robot aspirapolvere**  
**Aspiradora robótica**



**VR2000**

CZ

SK

PL

HU

LV

EN

DE

FR

IT

ES

## PODĚKOVÁNÍ

Děkujeme Vám, že jste si zakoupili výrobek značky Concept a přejeme Vám, abyste byli s naším výrobkem spokojeni po celou dobu jeho používání.

Před prvním použitím prostudujte pozorně celý návod k obsluze a potom si jej uschovejte. Zajistěte, aby i ostatní osoby, které budou s výrobkem manipulovat, byly seznámeny s tímto návodem.

Technické parametry	
Napětí	220–240 V ~ 50/60 Hz
Příkon	20 W
Hlučnost	<60 dB

## DŮLEŽITÉ

Před připojením do elektrické sítě zajistěte vizuální kontrolou, zda je jednotka neporušená a během přepravy nedošlo k žádnému poškození.

## DŮLEŽITÁ BEZPEČNOSTNÍ UPOZORNĚNÍ

- Nepoužívejte spotřebič jinak, než je popsáno v tomto návodu.
- Před prvním použitím odstraňte ze spotřebiče všechny obaly a marketingové materiály.
- Před použitím odstraňte z podlahy všechny věci, které by mohli narušit efektivní a bezproblémový úklid (kabely, papíry, oblečení, ubrusy a záclony dotýkající se země)
- Pokud se v prostoru úklidu nacházejí schody, umístěte magnetický pásek (virtuální zeď) v minimální vzdálenosti 15 cm od kraje vrchního schodu. Tato vzdálenost by měla zajistit nejvyšší ochranu proti případnému pádu ze schodů.
- Používejte pouze originální příslušenství a náhradní díly, určené k tomuto modelu
- Nesedějte si na vysavač, ani na něj nepokládejte jiné předměty
- Spotřebič by měl být používán pouze v domácnostech při teplotách od 0 °C do 40 °C.
- Před použitím se ujistěte, že prachový zásobník a mopovací tkanina jsou správně nasazeny.
- Nevkládejte vlasy, oblečení, prsty nebo jiné části těla do blízkosti hlavního kartáče. Hlavní kartáč a sací část vysavače udržujte v čistotě, odstraňujte vlasy a prach, které mohou snížit sací vlastnosti vysavače a kvalitu úklidu.
- Nepoužívejte přístroj na mokré nebo vlhké podlaze.
- Nevysávejte tekutiny, hořící cigarety, střepy a ostré předměty, zápalky a jiné hořlavé látky, větší kusy papíru, plastové sáčky nebo jiné předměty, které mohou vysavač poškodit.
- Při vysávání nenechávejte vysavač přejíždět přes volně položené kabely.
- Při údržbě a čištění spotřebiče přepněte vypínač do pozice vypnuto.

- Přímé sluneční světlo může způsobit sníženou citlivost infračervených snímačů vysavače, zabraňte prosím jeho přímému svitu.
- Černý nábytek nemusí být správně detekován vzhledem k fyzikálním zákonitostem infračervených snímačů. Může proto dojít k mírnému nárazu, který bude utlumen předním nárazníkem.
- Koberce je potřeba při vytírání zajistit tak, aby na něj robot během úklidu nenajel. Pokud je na vysavači nainstalována mopovací tkanina se zásobníkem na vodu, mohlo by dojít k přerušení úklidu, případně nežádoucímu promočení koberce.
- Nepokládejte spotřebič na místa, ze kterých by mohl snadno spadnout na zem (stůl, židle)
- Před nabíjením spotřebiče se ujistěte, že je správně zapojena nabíjecí stanice
- Při extrémních teplotních podmínkách nebo nevhodným užíváním může dojít k úniku tekutiny z baterie. Pokud se dostane tekutina na kůži, neprodleně umyjte pod tekoucí vodou. V případě zasažení očí okamžitě vypláchněte pod tekoucí vodou minimálně po dobu 10 minut. Vyhledejte lékařskou pomoc.
- V případě, že budete chtít výrobek zlikvidovat, nejprve odpojte baterii od spotřebiče.
- V případě, že spotřebič převážíte nebo jej dlouho nebudete používat, přepněte vypínač do pozice vypnuto. Prodloužíte tak životnost baterie.
- Ověřte, zda připojované napětí odpovídá hodnotám na typovém štítku výrobku. Nezapojujte spotřebič do rozbočovacích zásuvek a prodlužovacích přívodů.
- Při vypojování spotřebiče ze zásuvky elektrického napětí nikdy netahejte za přívodní kabel, ale uchopte zástrčku a tahem ji vypojte.
- Nedovoďte, aby byl spotřebič používán jako hračka.
- K čištění spotřebiče nepoužívejte hrubé a chemicky agresivní látky.
- Spotřebič je vhodný pouze pro použití v domácnosti, není určen pro komerční použití.
- Neponořujte přívodní kabel, zástrčku nebo spotřebič do vody ani do jiné kapaliny.
- Neopravujte spotřebič sami. Obratě se na autorizovaný servis a předcházejte zranění při neodborné manipulaci.
- Tento spotřebič mohou používat děti ve věku 8 let a starší a osoby se sníženými fyzickými či mentálními schopnostmi nebo nedostatkem zkušeností a znalostí, pokud jsou pod dozorem nebo byly poučeny o používání spotřebiče bezpečným způsobem a rozumí případným nebezpečím. Čištění a údržbu prováděnou uživatelem nesmějí provádět děti, pokud nejsou starší 8 let a pod dozorem. Děti mladší 8 let se musí držet mimo dosah spotřebiče a jeho přívodu. Děti si se spotřebičem nesmějí hrát.
- Dětem mladším 3 let se musí zabránit v přístupu ke spotřebiči, pokud nejsou trvale pod dozorem.

- Výrobce a dovozce do Evropské Unie neodpovídá za škody způsobené provozem přístroje jako např. poranění, opaření, požár, zranění, znehodnocení dalších věcí apod.

**Nedodržíte-li pokyny výrobce, nemůže být případná oprava uznána jako záruční.**

**Zkontrolujte pečlivě, že jste vybalili všechno dodávané příslušenství, doporučujeme vám ponechat si během záruční doby originální papírovou krabici, uživatelský manuál a balicí materiál.**

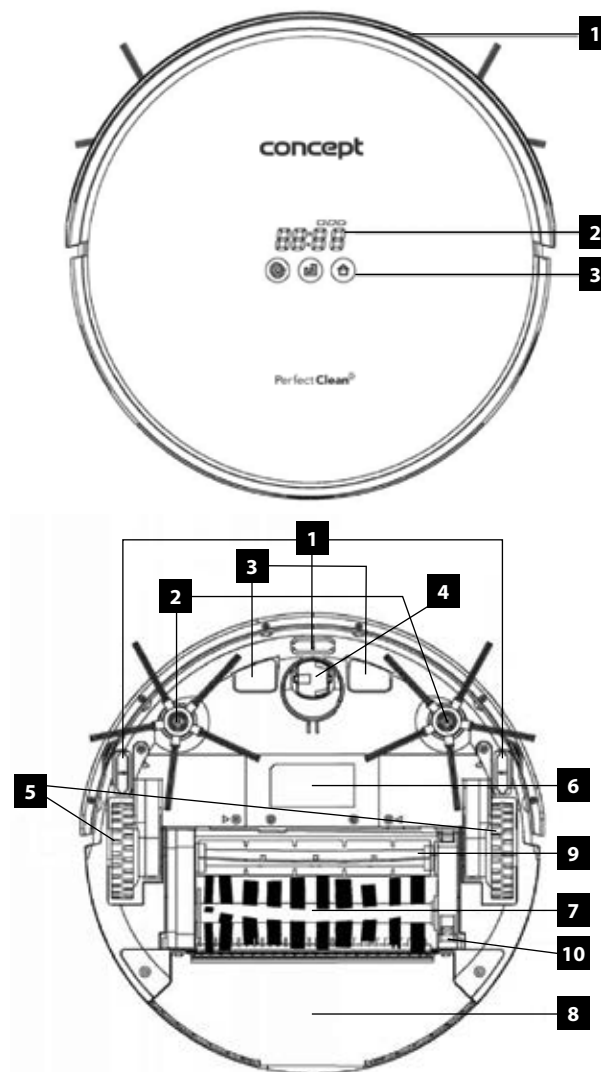

## POPIS VÝROBKU

### VRCHNÍ STRANA

1. Nárazník
2. Displej
3. Dotyková tlačítka

### SPODNÍ STRANA

1. Senzory proti pádu
2. Boční kartáče
3. Konektory pro nabíjení
4. Středové kolečko
5. Levé a pravé pojezdové kolo
6. Kryt baterie
7. Štětinový kartáč
8. Nádoba na prach/vodu
9. Gumový prachový kartáč
10. Otvírání krytu kartáčů

## BOČNÍ STRANA

1. Tlačítko pro vyjmutí nádoby
2. Nádoba na prach/vodu
3. Tlačítko On/Off
4. Napájecí konektor

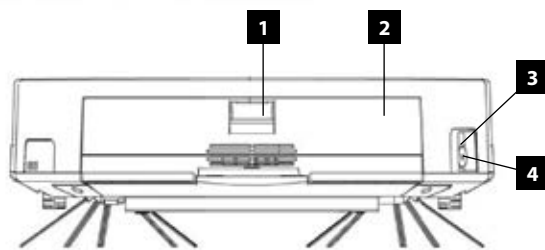

## NÁDOBA NA PRACH

1. Nádoba na vodu
2. Sací vstupní
3. Sací motor

**Upozornění:** nikdy nemýjte nádobu na prach vodou, obsahuje motor uvnitř nádoby

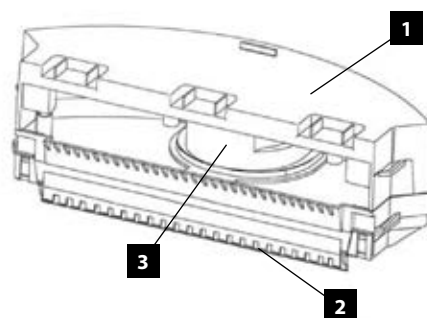

## Magnetický pásek

V místech, kde nechcete povolit vjezd vysavače, položte magnetický pásek.

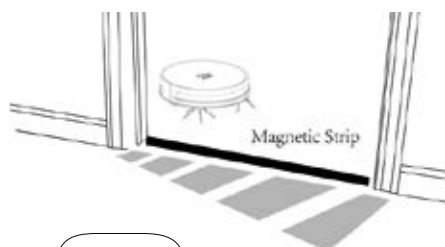

## Dálkový ovladač

1. Zapnutí/vypnutí vysavače
2. Automatický režim
3. OK – potvrzení volby
4. Obvodový režim
5. Nastavení času
6. Vypnutí/zapnutí zvuku
7. Režim nabíjení – vysavač vyhledá nabíjecí stanici
8. Směrová tlačítka
9. FULL GO režim
10. Kruhový režim
11. Plánování

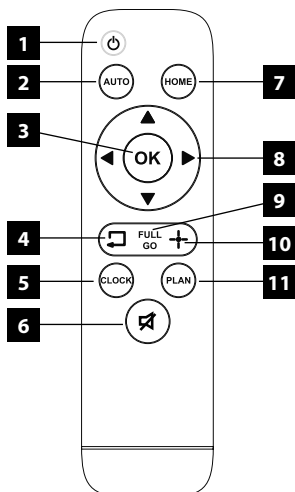

## PŘED PRVNÍM POUŽITÍM

1. Vložte baterie do dálkového ovládání.
2. Nasadte čisticí kartáče, dle označení R a L.
3. Připojte nabíjecí stanici do elektrické zásuvky s pomocí napájecího adaptéru. Před přední stranou nemůže být do 2 metrů umístěn žádný objekt, po stranách do 1 metru. Při napojení do elektrické sítě musí kontrolka nabíjení svítit. Doporučujeme zafixovat nabíjecí stanici k podlaze, např. oboustrannou lepicí páskou. Napájecí kabel umístěte tak, aby se do něj vysavač nezamotal.

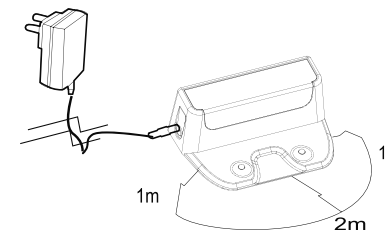

4. Umístěte vysavač do nabíjecí stanice.
5. Baterie vysavače se začne automaticky nabíjet. Při prvním nabíjení nechte baterii nabíjet více než 6 hodin. Při nabíjení na displeji bliká nabíjecí status, po dobití přestane blikat. Pokud se baterie blíží k bodu vybití, začne vysavač automaticky vyhledávat nabíjecí stanici.



Nabíjecí status



Nabití baterie



Skoro úplné vybití baterie

6. Před spuštěním vysavače odstraňte z podlahy všechny předměty, které mohou bránit provozu vysavače (kabely, židle, malé předměty, nevhodně umístěný koberec apod.).

**Režim úklidu** – vypínací/zapínací tlačítko je v poloze zapnuto, panel displeje je zapnutý.

**Pohotovostní režim** - vypínací/zapínací tlačítko je v poloze zapnuto, panel displeje je zapnutý, robot neuklízí. Pro aktivaci stiskněte kterýkoliv uklízející režim.

**Režim spánku** - vypínací/zapínací tlačítko je v poloze zapnuto, panel displeje je zapnutý. Do tohoto režimu přechází vysavač samovolně po 45 sekundách nečinnosti.

## NASTAVENÍ ČASU

Ujistěte se, že je vysavač zapnutý a nenabíjí se.

Pro nastavení času stiskněte tlačítko **CLOCK** na dálkovém ovladači. Nejprve se rozblikají první dvě číslice pro nastavení hodin. Nastavení hodnot provedete tlačítky **▲ ▼**. Potvrďte čas hodin tlačítkem **OK**. Poté se rozbliká pravá část displeje pro nastavení minut, v nastavení postupujte stejným způsobem jako u nastavení hodin.

## PLÁNOVÁNÍ ÚKLIDU

Pro nastavení úklidu stiskněte tlačítko  na dálkovém ovladači. Nejprve se rozblikají první dvě číslice pro nastavení hodin. Nastavení hodnot provedete tlačítky **▲** a **▼**. Potvrďte čas hodin tlačítkem **OK**. Poté se rozbliká pravá část displeje pro nastavení minut, v nastavení postupujte stejným způsobem jako u nastavení hodin.

Vysavač bude vysávat každý den v čase, který jste nastavili.

Pro zrušení naplánovaného úklidu nastavte čas naplánovaného úklidu na 00:00.

## VYTÍRÁNÍ PODLAHY

Pokud máte nasazenu nádobu na vodu, vysavač automaticky přejde do režimu vytírání podlahy. Voda je samovolně prochází skrz mopovací tkaninu. Nádoba na vodu je omyvatelná. Vodu vždy vylévejte až po vyjmutí zásobníku na vodu z těla vysavače.

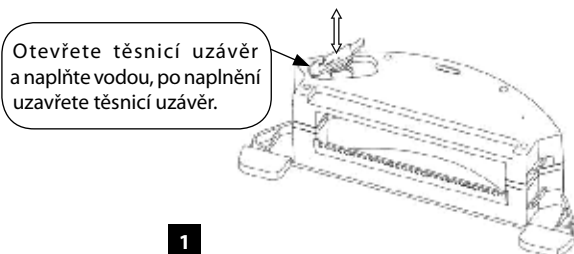

## NÁDOBA NA VODU

1. Gumový uzávěr
2. Nádoba na vodu
3. Nádoba na prach

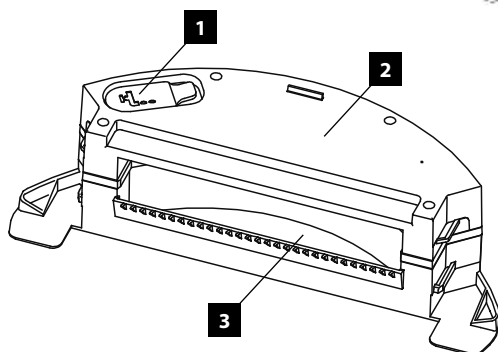

## SPODNÍ STRANA NÁDOBY NA VODU

1. Mopovací tkanina
2. Suchý zip
3. Otvory na vodu

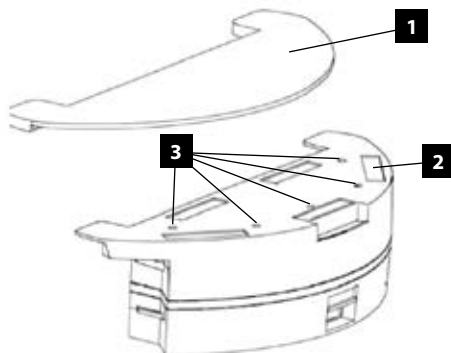

## REŽIMY ÚKLIDU



### Automatický režim

Concept VR2000 využívá pokročilou navigaci, která vypočítá nejlepší cestu pro dosažení efektivního úklidu. Stiskem tlačítka  na těle vysavače nebo volbou  na dálkovém ovladači, aktivujete tento režim.

### Obvodový režim

Stiskem tlačítka  na dálkovém ovladači, aktivujete tento režim. Vysavač bude vysávat podél stěn, kde se často usazuje nejvíce prachu. Pokud chcete přerušit tento režim zmáčkněte tlačítko jakéhokoliv jiného režimu.

### Kruhový režim

Umístěte vysavač do míst, kde chcete provést cílený úklid (plocha cca 1 m<sup>2</sup>). Stiskem tlačítka  na těle vysavače nebo volbou  na dálkovém ovladači, aktivujete tento režim. Pokud chcete přerušit tento režim zmáčkněte tlačítko jakéhokoliv jiného režimu.

### FULL GO režim

Tento režim aktivujete tlačítkem  na dálkovém ovladači. Vysavač začne automaticky uklízet, jakmile je plně nabit v nabíjecí stanici.

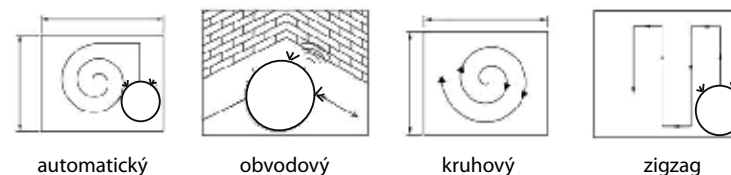

## ČIŠTĚNÍ A ÚDRŽBA

### Baterie

- Před prvním použitím nechte baterii nabíjet více než 6 hodin.
- V případě detekce nízké kapacity baterie během úklidu vysavač automaticky vyhledá nabíjecí stanici a začne se nabíjet.
- Pokud budete robotický vysavač převážet nebo ho nebudete delší dobu používat, vypněte jej pomocí hlavního vypínače.
- Pokud nebudete používat robotický vysavač déle než 3 měsíce, nechte ho 12 hodin nabít, poté ho vypněte hlavním vypínačem a umístěte ho na suché a chladné místo.
- Pro nabíjení doporučujeme využívat nabíjecí stanici.
- Pokud nebudete vysavač delší dobu používat, vyjměte baterie z dálkového ovládání.
- Vysavač je vybaven speciální ochranou, která po nabití přestane dodávat energii a zabrání přebíjení baterie. Takto je zajištěna její dlouhodobá životnost a zároveň je vysavač připraven znovu zahájit úklid.

## Boční kartáče

Stav bočních kartáčů můžete jednoduše zkontrolovat a případně odstranit nečistoty.

- Otočte vysavač spodní stranou nahoru.
- Pomocí šroubováku odstraňte šroubky.
- Pomocí nůžek odstraňte vlasy či jiné nečistoty.

Štětiny bočních kartáčů mohou být během přepravy či použitím v nevhodných podmínkách poškozeny (roztřepeny). Vložením štětín do horké vody dojde k jejich narovnání do původního stavu.

V případě poškození bočních kartáčů, lze vyměnit za nový. Výměnu bočních kartáčů může provést autorizovaný servis.

- Otočte vysavač spodní stranou nahoru.
- Pomocí šroubováku odstraňte šroubky.
- Odstraňte poškozený kartáč a nahradte novým.
- Pomocí šroubováku utáhněte šroubek.

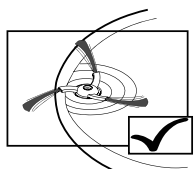
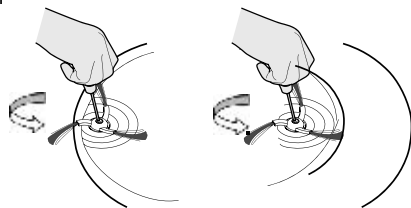
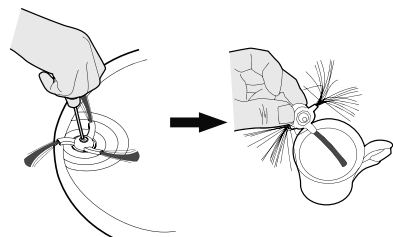

v pořádku

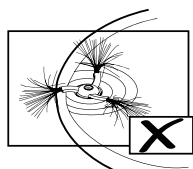

obnovitelný

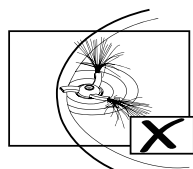

nutná výměna

**Varování:** Věnujte pozornost umístění kartáče na správnou stranu vysavače

## Hlavní kartáč

Pro vyjmutí kartáče z krytu zatlačte na páčku pro uvolnění krytu kartáče. Následně očistěte kartáč od vlasů a dalších nečistot.

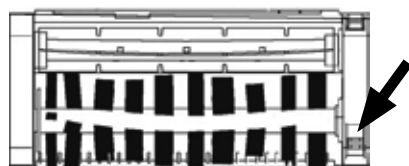
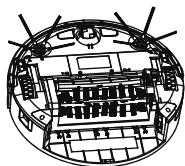

## Nádoba na prach a látkový filtr

Z důvodu prodloužení životnosti vysavače, provádějte údržbu nádoby na prach a látkového filtru po každém použití. Zaplněnost nádoby na prach výrazně ovlivňuje sací výkon vysavače a kvalitu úklidu.

Uvolněte kryt prachového filtru (obr. 1) a vyčistěte prostor umístění filtru a filtr.

Vyčistěte prachovou nádobu a vysypte smetl do odpadkového koše.

Vyjměte filtr (obr. 2) a očistěte ho (umyjte a usušte před dalším použitím).

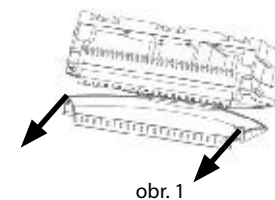

obr. 1

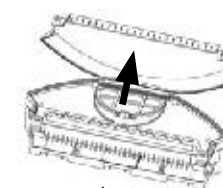

obr. 2

## Varování

Nádoba na prach, ve které je umístěn sací motor **NEMŮŽE** být umývána vodou. Voda by mohla poškodit sací motor. Nádoba na vodu je omyvatelná vodou.

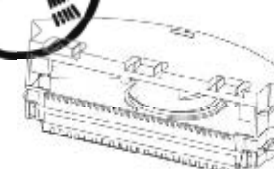
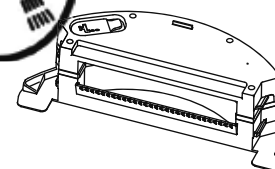

## Sensory a kontakt pro nabíjení vysavače

Sensory a kontakt pro nabíjení pro zajištění správné funkce jednou týdně očistěte.

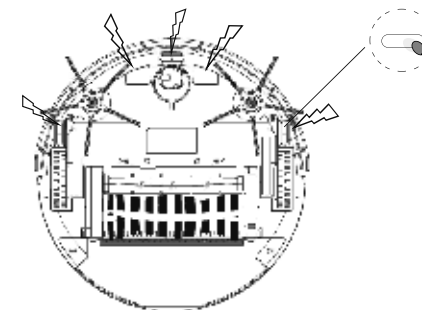

**Pozor!**

Před každým čištěním spotřebiče vytáhněte přívodní kabel z elektrické zásuvky!

K čištění povrchu spotřebiče používejte pouze vlhký hadřík, žádné čisticí prostředky nebo tvrdé předměty, protože mohou povrch spotřebiče poškodit!

Čistěte a kontrolujte vstupní a výstupní mřížky spotřebiče často, aby byla zajištěna dobrá funkce spotřebiče a zabránili jste jeho přehřívání.

Usazený prach ve spotřebiči lze vyfoukat nebo vysát vysavačem.

**Nikdy nečistěte spotřebič pod tekoucí vodou, neoplachujte ho ani neponořujte do vody!**

**UPOZORNĚNÍ k čištění:** Nepoužívejte benzin, benzen, ředidlo, agresivní čisticí prostředky aj., protože může dojít k poškození spotřebiče. Nikdy nepoužívejte alkohol ani rozpouštědla.

**ŘEŠENÍ POTÍŽÍ**

Problémy spojené s funkcí spotřebiče, které se někdy mohou zdát závažné, lze často snadno vyřešit. S některými problémy si můžete sami poradit s pomocí následujícího průvodce potíží. Jakoukoliv další údržbu by mělo provádět autorizované servisní středisko.



Kód chyby	Příčina	Řešení
Er 01	Porucha / uvíznutí pravého bočního kartáče	Vyčistěte pravý boční kartáč
Er 02	Porucha / uvíznutí levého bočního kartáče	Vyčistěte levý boční kartáč
Er 03	Porucha / uvíznutí hlavního kartáče	Vyčistěte hlavní kartáč
Er 04	Porucha levého kola	Vyčistěte levé kolo
Er 05	Porucha pravého kola	Vyčistěte pravé kolo
Er 06	Porucha sacího motoru	Vyprázdněte a vyčistěte nádobu na prach
Er 07	Porucha senzorů	Vyčistěte senzory
Er 08	Kola jsou ve vzduchu	Položte robota na rovný podklad

**Poznámka:** Pokud žádné z doporučených řešení nepomůže, vyzkoušejte následující:

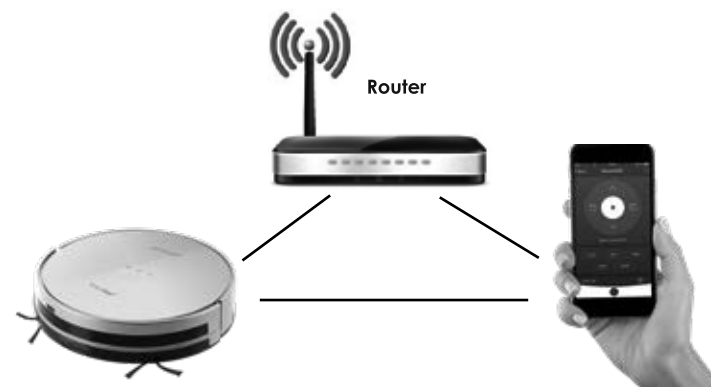
Vypněte a znovu zapněte hlavní vypínač na robotickém vysavači.

**OVLÁDÁNÍ POMOCÍ APLIKACE**

**Doporučená vzdálenost: méně než 4 metry**

Dříve než bude možné ovládat zařízení přes aplikaci, je nutné dlouze stisknout tlačítko AUTO  po dobu nejméně 3 sekund do doby, než se ozve pípnutí a na displeji se zobrazí . Poté je robotický vysavač připraven na spárování s vaším mobilním telefonem (ikona WiFi bliká .

**Stažení a instalace aplikace Concept Home**

1. Vyhledejte aplikaci Concept Home na Google Play nebo App Store a stáhněte si ji do mobilního telefonu (obr. 1).
2. Otevřete si aplikaci Concept Home (obr. 2).
3. Zaregistrujte se pomocí vašeho telefonního čísla nebo emailu (obr. 3).
4. Zadejte verifikační kód, který obdržíte pomocí SMS (obr. 4).
5. Pro přihlášení do aplikace zadejte telefonní číslo a Vaše heslo (obr. 5).
6. Po úspěšné registraci/přihlášení do aplikace vyberte v pravém horním rohu ikonu + nebo Add Device (obr. 6) a ze seznamu vyberte položku Robot Vacuum (obr. 7).
7. Ujistěte se, že na vysavači stále bliká ikona Wifi a potvrďte (obr. 8).
8. Vyberte domácí síť Wifi, zadejte heslo pro Wifi (obr. 9) a potvrďte, následně dojde k vyhledání a automatickému propojení vysavače s Wifi sítí (obr. 10, 11).
9. Pokud chcete, přejmenujte název zařízení, např. Robotický vysavač (obr. 12,13).





obr. 1



obr. 2

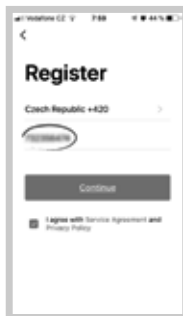

obr. 3



obr. 4

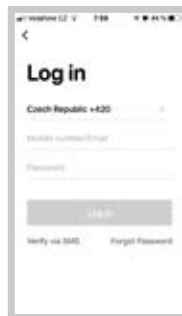

obr. 5



obr. 6

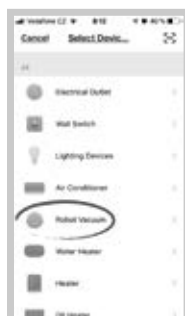

obr. 7



obr. 8

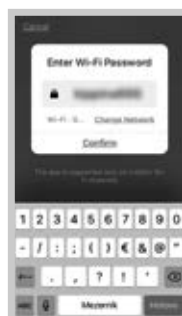

obr. 9



obr. 10



obr. 11



obr. 12

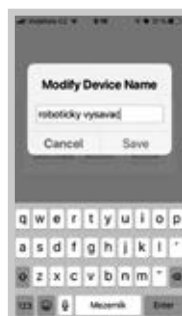

obr. 13

## Režimy aplikace

Můžete vybrat mezi úklidovými režimy AUTO (Automatický/ZIGZAG), SPOT (Kruhový), Rohový (EDGE), 30Min (úklid místnosti po dobu 30 minut), DOCK (vyhledání dokovací stanice (obr. 14). Vybraný režim bude znázorněn šedivou barvou pole (obr. 15).

## Plánování

Vyberte možnost Schedule (Obr. 16), zvolte požadovaný den, čas. Na výběr máte ze dvou režimů plánování: DOCK – čas, kdy se vysavač pojede nabíjet, AUTO – čas, kdy vysavač začne uklízet. (obr. 17, 18).



obr. 14

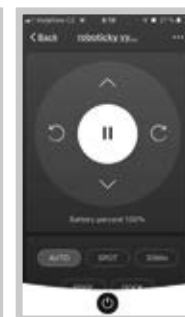

obr. 15



obr. 16



obr. 17



obr. 18

## Pohotovostní režim

Pokud vysavač přepne do pohotovostního režimu, obrazovka ztmavne (obr. 19). Podržte ikonu on/off (obr. 20).

## Sdílení mezi členy domácnosti

Pouze jedno uživatelské ID může ovládat zařízení. Pokud chcete přidat dalšího uživatele, klikněte na symbol  v pravém rohu obrazovky (obr. 20) a vyberte Share devices (obr. 21-22). Zadejte telefonní číslo/email dalšího uživatele a klikněte na Confirm (obr. 23).

Pozn.: Další uživatel musí být před povolením sdílení zaregistrován.



obr. 19



obr. 20

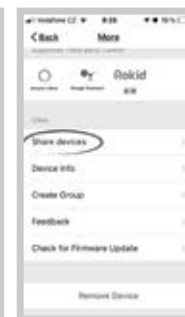

obr. 21



obr. 22



obr. 23



## Změna WiFi

Pro změnu stávající WiFi sítě na novou, stiskněte tlačítko AUTO  po dobu nejméně 3 sekund do doby, než se ozve pípnutí a na displeji se zobrazí . (Ikona WiFi bliká). Následně provedte změnu WiFi sítě.

## HLASOVÝ ASISTENT ALEXA A GOOGLE HOME

### Hlasový asistent Alexa a Google Home

1. Klikněte na ikonu Me a vyberte možnost More services (obr. 24).
2. V nabídce vyberte požadovaného asistenta (obr. 25).
3. Postupujte dle podrobných instrukcí.

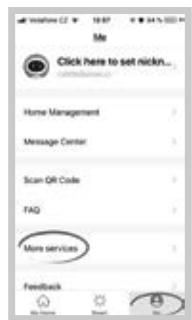

obr. 24

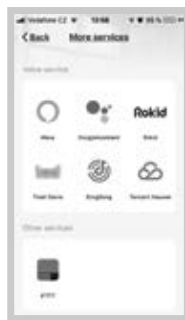

obr. 25

## SERVIS

Údržbu rozsáhlejšího charakteru nebo opravu, která vyžaduje zásah do vnitřních částí výrobku, musí provést odborný servis.

## OCHRANA ŽIVOTNÍHO PROSTŘEDÍ

- Preferujte recyklaci obalových materiálů a starých spotřebičů.
- Krabice od spotřebiče může být dána do sběru tříděného odpadu.
- Plastové sáčky z polyetylenu (PE) odevzdejte do sběru materiálu k recyklaci.

### Recyklace spotřebiče na konci jeho životnosti:



Symbol na výrobku nebo jeho balení udává, že tento výrobek nepatří do domácího odpadu. Je nutné odvézt ho do sběrného místa pro recyklaci elektrického a elektronického zařízení. Zajištěním správné likvidace tohoto výrobku pomůžete zabránit negativním důsledkům pro životní prostředí a lidské zdraví, které by jinak byly způsobeny nevhodnou likvidací tohoto výrobku. Podrobnější informace o recyklaci tohoto výrobku zjistíte u příslušného místního úřadu, služby pro likvidaci domovního odpadu nebo v obchodě, kde jste výrobek zakoupili.



Tento výrobek splňuje veškeré základní požadavky směrnic EU, které se na něj vztahují.

Změny v textu, designu a technických specifikacích se mohou měnit bez předchozího upozornění a vyhrazujeme si právo na jejich změnu.

## POĎAKOVANIE

Ďakujeme vám, že ste sa rozhodli kúpiť si výrobok značky Concept a prajeme vám, aby ste boli s naším výrobkom spokojní po celý čas jeho používania.

Pred prvým použitím si prosím pozorne preštudujte celý návod na obsluhu a dobre ho odložte. Zabezpečte, aby všetci, ktorí budú tento výrobok používať, boli oboznámení s týmto návodom.

Technické parametre	
Napätie	220–240 V ~ 50/60 Hz
Príkon	20 W
Hlučnosť	<60 dB

## DÔLEŽITÉ

Pred pripojením do elektrickej siete vizuálne skontrolujte, či je jednotka neporušená a či počas prepravy nedošlo k žiadnemu poškodeniu.

## DÔLEŽITÉ BEZPEČNOSTNÉ UPOZORNENIA

- Nepoužívajte spotrebič inak, než je uvedené v tomto návode.
- Pred prvým použitím odstráňte zo spotrebiča všetky obaly a marketingové materiály.
- Pred použitím odstráňte z podlahy všetky veci, ktoré by mohli narušiť účinné a bezproblémové vysávanie (káble, papiere, oblečenie, obrusy a záclony dotýkajúce sa podlahy)
- Ak sa v čistiacom priestore nachádzajú schody, magnetický pásik (virtuálnu stenu) umiestnite v minimálnej vzdialenosti 15 cm od okraja horného schodu. Táto vzdialenosť by mala zaistiť najvyššiu ochranu pred prípadným pádom zo schodov.
- Používajte iba originálne príslušenstvo a náhradné diely, určené pre tento model
- Nesadajte si na vysávač, ani naň nepokladajte predmety
- Spotrebič by sa mal používať iba v domácnosti pri teplote od 0 °C do 40 °C.
- Pred použitím sa ubezpečte, že prachový zásobník a mopovacia tkanina sú správne nasadené.
- Do blízkosti hlavnej kefy nekladajte vlasy, oblečenie, prsty ani iné časti tela. Hlavnú kefu a saciu časť vysávača udržiajte v čistote, odstraňujte vlasy a prach, ktoré môžu znížiť sacie vlastnosti vysávača a kvalitu vysávania.
- Prístroj nepoužívajte na mokrej ani vlhkej podlahe.
- Nevysávajte tekutiny, horiace cigarety, črepy a ostré predmety, zápalky a iné horľavé látky, väčšie kusy papiera, plastové vrecúška ani iné predmety, ktoré by mohli poškodiť vysávač.
- Pri vysávaní nedovoľte vysávaču prejsť cez voľne položené káble.
- Pri údržbe a čistení spotrebiča prepnite vypínač do pozície vypnuté.

- Priame slnečné svetlo môže spôsobiť zníženie citlivosti infračervených snímačov vysávača, zabráňte prosím priamemu slnečnému svitu.
- Čierny nábytok nemusí byť správne detegovaný z dôvodu fyzikálnych zákonitostí infračervených snímačov. Preto môže dôjsť k miernym nárazom, ktoré stlmí predný nárazník.
- Koberiec treba pri vytieraní zaistiť tak, aby naň robot pri vysávaní nezašiel. Ak je na vysávači inštalovaná mopovacia tkanina so zásobníkom na vodu, mohlo by dôjsť k prerušeniu vysávania, prípadne nežiaducemu premočeniu koberca.
- Spotrebič nepokladajte na miesta, z ktorých by mohol ľahko spadnúť na zem (stôl, stolička)
- Pred nabíjaním spotrebiča sa ubezpečte, že je správne zapojená nabíjacia stanica
- Pri extrémnych teplotných podmienkach a nevhodnom používaní môže dôjsť k úniku tekutiny z batérie. Ak sa tekutina dostane na pokožku, ihneď ju zmyte tečúcou vodou. V prípade zasiahnutia očí ich okamžite aspoň 10 minút vyplachujte tečúcou vodou. Vyhľadajte lekársku pomoc.
- Keď budete chcieť výrobok zlikvidovať, najprv odpojte batériu od spotrebiča.
- Ak spotrebič prepravujete alebo ho nebudete používať dlhý čas, vypínač prepnite do pozície vypnuté. Predĺžite tak životnosť batérie.
- Overte, či pripájané napätie zodpovedá hodnotám na typovom štítku prístroja. Spotrebič nezapájajte do rozbočovacích zásuviek a predlžovacích prívodov.
- Pri odpájaní prístroja zo zásuvky elektrického napätia nikdy neťahajte za prívodný kábel, ale uchopte zástrčku a ťahom prístroj odpojte.
- Nedovoľte, aby sa prístroj používal ako hračka.
- Na čistenie prístroja nepoužívajte hrubé ani agresívne chemické látky.
- Spotrebič sa odporúča len na použitie v domácnosti, nie je určený na komerčné použitie.
- Prívodný kábel ani zástrčku neponárajte do vody ani do inej kvapaliny.
- Spotrebič neopravujte sami. Obráťte sa na autorizovaný servis a predchádzajte zraneniam pri neodbornej manipulácii.
- Tento spotrebič môžu používať deti od 8 rokov veku a osoby so zníženými fyzickými či mentálnymi schopnosťami alebo nedostatkom skúsenosti a znalostí, ak majú nad sebou dozor alebo boli poučené o používaní spotrebiča bezpečným spôsobom a rozumejú prípadnému nebezpečenstvu. Domáce čistenie a údržbu nesmú robiť deti, ak nedosiahli 8 rokov a nemajú nad sebou dozor. Deti do 8 rokov veku sa nesmú zdržiavať v dosahu spotrebiča ani jeho prívodu. Deti sa so spotrebičom nesmú hrať.
- Deťom do 3 rokov sa musí zabrániť v prístupe k spotrebiču, ak nie sú trvale pod dozorom.
- Výrobca a dovozca do Európskej únie nezodpovedá za škody spôsobené používaním prístroja, napr. za poranenia, oparenia, požiare, zranenia, znehodnotenie ďalších vecí a pod.

Ak nedodržíte pokyny výrobcu, prípadná oprava nemôže byť uznaná ako záručná.

Pozorne skontrolujte, že ste vybalili všetko dodávané príslušenstvo, odporúčame vám nechať si počas záručnej lehoty originálnu papierovú škatuľu, užívateľský manuál a baliaci materiál.

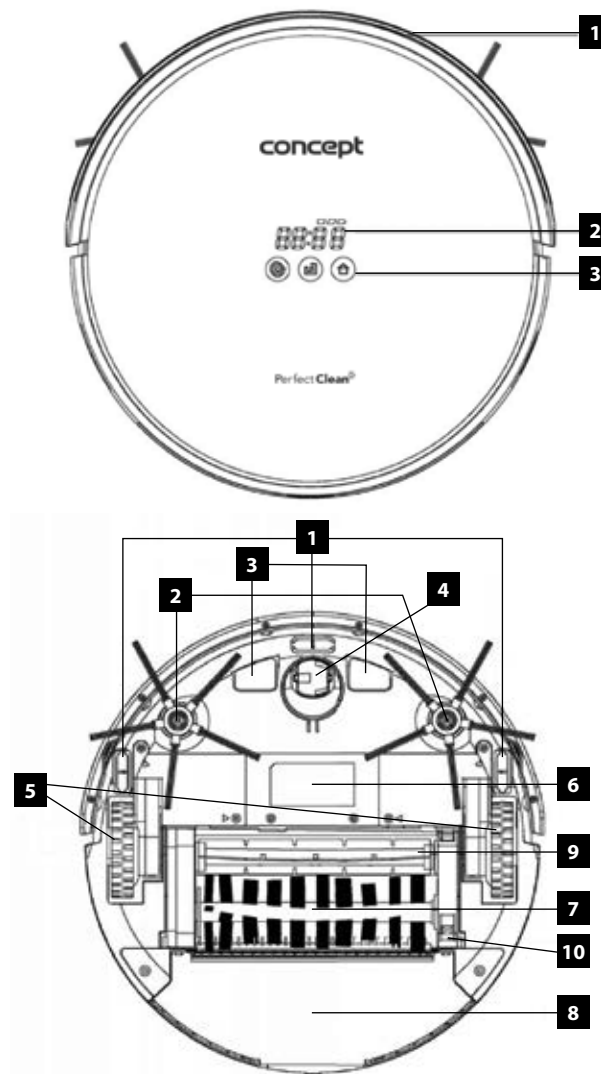

## POPIS VÝROBKU

### VRCHNÁ STRANA

1. Nárazník
2. Displej
3. Dotykové tlačidlá

### SPODNÁ STRANA

1. Senzory proti pádu
2. Bočné kefy
3. Konektory na nabíjanie
4. Stredové koliesko
5. Ľavé a pravé pohyblivé koleso
6. Kryt batérie
7. Štetinová kefa
8. Nádobka na prach/vodu
9. Gumená kefa na prach
10. Otváranie krytu kief

## BOČNÁ STRANA

1. Tlačidlo na vybratie nádoby
2. Nádoba na prach/vodu
3. Tlačidlo ON/OFF
4. Napájací konektor

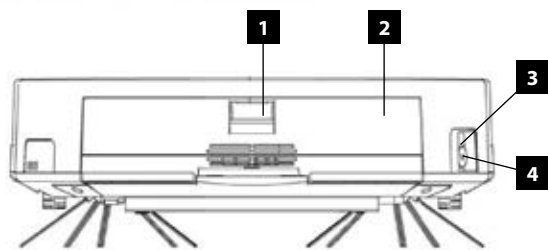

## NÁDOBA NA PRACH

1. Nádoba na vodu
2. Sací vstupný
3. Sací motor

**Upozornenie:** nikdy neumývajte nádobu na prach vodou, obsahuje motor vnútri nádoby.

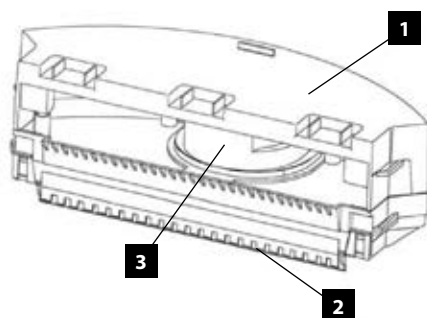

## Magnetický pásik

Na miestach, kde nechcete povoliť vjazd vysávača, položte magnetický pásik.

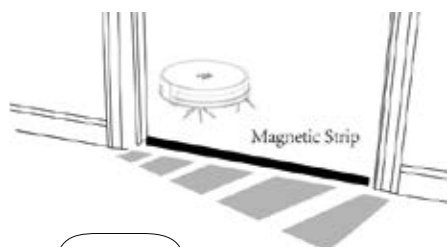

## Dialkový ovládač

1. Zapnutie/vypnutie vysávača
2. Automatický režim
3. OK – potvrdenie volby
4. Obvodový režim
5. Nastavenie času
6. Vypnutie/zapnutie zvuku
7. Režim nabíjania – vysávač vyhľadá nabíjaciu stanicu
8. Smerové tlačidlá
9. FULL GO režim
10. Kruhový režim
11. Plánovanie

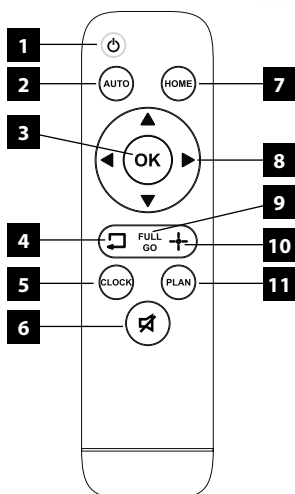

## PRED PRVÝM POUŽITÍM

1. Vložte batérie do diaľkového ovládania.
2. Nasadte čistiace kefy, podľa označenia R a L.
3. Nabíjaciu stanicu pripojte do elektrickej zásuvky pomocou napájacieho adaptéra. Pred prednú stranu sa do 2 metrov nesmie umiestniť žiadny objekt, po bokoch do 1 metra. Pri napojení do elektrickej siete musí kontrolka nabíjania svietiť. Nabíjaciu stanicu odporúčame zafixovať k podlahe, napr. obojstrannou lepiacou páskou. Napájací kábel umiestnite tak, aby sa doň vysávač nezamotal.

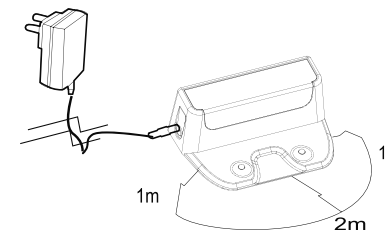

4. Vysávač umiestnite do nabíjacej stanice.
5. Batéria vysávača sa začne automaticky nabíjať. Pri prvom nabíjaní nechajte batériu nabíjať viac než 6 hodín. Pri nabíjaní na displeji bliká nabíjací status, po dobíí prestane blikáť. Ak sa batéria blíži k bodu vybitia, vysávač začne automaticky vyhľadávať nabíjaciu stanicu.



Nabíjací status



Nabitie batérie



Takmer úplné vybitie batérie

6. Pred spustením vysávača odstráňte z podlahy všetky predmety, ktoré môžu brániť práci vysávača (káble, stoličky, malé predmety, nevhodne umiestnený koberec a pod.).

**Režim vysávania** – vypínacie/zapínacie tlačidlo je v polohe zapnuté, panel displeja je zapnutý.

**Pohotovostný režim** – vypínacie/zapínacie tlačidlo je v polohe zapnuté, panel displeja je zapnutý, robot nepracuje. Pre aktiváciu stlačte ktorýkoľvek čistiaci režim.

**Režim spánku** – vypínacie/zapínacie tlačidlo je v polohe zapnuté, panel displeja je zapnutý. Do tohto režimu vysávač prechádza samovoľne po 45 sekundách nečinnosti.

## NASTAVENIE ČASU

Ubezpečte sa, že vysávač je zapnutý a nenabíja sa.

Pre nastavenie času stlačte tlačidlo **LOCK** na diaľkovom ovládači. Najprv začnú blikáť prvé dve číslice pre nastavenie hodín. Nastavenie hodnôt urobíte tlačidlami **▲ ▼**. Čas hodín potvrdíte tlačidlom **OK**. Potom začne blikáť pravá časť displeja pre nastavenie minút, v nastavení postupujte rovnakým spôsobom ako pri nastavení hodín.

## PLÁNOVANIE VYSÁVANIA

Pre nastavenie vysávania stlačte tlačidlo **PLAN** na diaľkovom ovládači. Najprv začnú blikať prvé dve číslice pre nastavenie hodín. Nastavenie hodnôt urobíte tlačidlami **▲ ▼**. Čas hodín potvrdíte tlačidlom **OK**. Potom začne blikať pravá časť displeja pre nastavenie minút, v nastavení postupujte rovnakým spôsobom ako pri nastavení hodín.

Vysávač bude vysávať každý deň v čase, ktorý ste nastavili.

Pre zrušenie naplánovaného čistenia nastavte čas naplánovaného vysávania na 00:00.

## VYTIERANIE PODLAHY

Ak máte nasadenú nádobu na vodu, vysávač automaticky prejde do režimu vytierania podlahy. Voda samovoľne prechádza cez mopovaciu tkaninu. Nádobu na vodu možno umyť. Vodu vždy vylievajte až po vybratí zásobníka na vodu z tela vysávača.

Otvorte tesniaci uzáver a naplňte ho vodou, po naplnení uzáver zavrite.

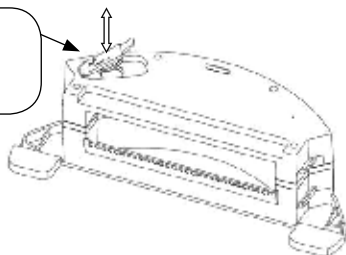

## NÁDOBA NA VODU

1. Gumený uzáver
2. Nádobu na vodu
3. Nádobu na prach

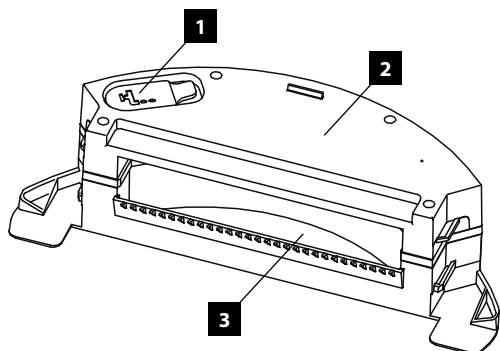

## SPODNÁ STRANA NÁDOBY NA VODU

1. Mopovacia tkanina
2. Suchý zips
3. Otvory na vodu

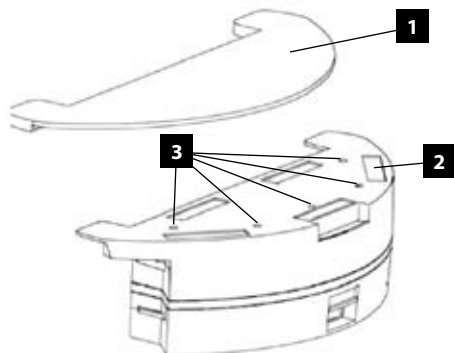

## REŽIMY ČISTENIA

### Automatický režim

Concept VR2000 využíva pokročilú navigáciu, ktorá vypočíta najlepšiu cestu na účinné čistenie. Stlačením tlačidla **PLAN** na tele vysávača alebo voľbou **AUTO** na diaľkovom ovládači aktivujete tento režim.

### Obvodový režim

Stlačením tlačidla **OBVODOVÝ** na diaľkovom ovládači aktivujete tento režim. Vysávač bude vysávať pozdĺž stien, kde sa často usadzuje najviac prachu. Ak chcete prerušiť tento režim, stlačte tlačidlo akéhokoľvek iného režimu.

### Kruhový režim

Vysávač umiestnite na miesto, kde chcete urobiť ciele čistenie (plocha cca 1 m<sup>2</sup>). Stlačením tlačidla **KRUHOVÝ** na tele vysávača alebo voľbou **KRUHOVÝ** na diaľkovom ovládači aktivujete tento režim. Ak chcete prerušiť tento režim, stlačte tlačidlo akéhokoľvek iného režimu.

### FULL GO režim

Tento režim aktivujete tlačidlom **FULL GO** na diaľkovom ovládači. Vysávač začne automaticky vysávať, ak je plne nabitý v nabíjacej stanici.

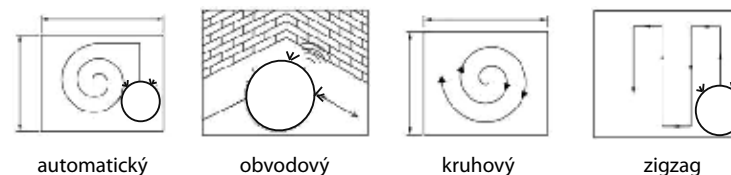

## ČISTENIE A ÚDRŽBA

### Batéria

- Pred prvým použitím nechajte batériu nabíjať viac než 6 hodín.
- V prípade detegovania nízkej kapacity batérie počas čistenia vysávač automaticky vyhľadá nabíjajúcu stanicu a začne sa nabíjať.
- Ak budete robotický vysávač prepravovať alebo ho nebudete dlhší čas používať, vypnite ho pomocou hlavného vypínača.
- Ak robotický vysávač nebudete používať dlhšie než 3 mesiace, nechajte ho 12 hodín nabiť, potom ho vypnite hlavným vypínačom a umiestnite na suché a chladné miesto.
- Na nabíjanie odporúčame využiť nabíjajúcu stanicu.
- Ak vysávač nebudete používať dlhší čas, vyberte batériu z diaľkového ovládania.
- Vysávač je vybavený špeciálnou ochranou, ktorá po nabití prestane dodávať energiu a zabráni prebitiu batérie. Takto je zaistená jej dlhodobá životnosť a zároveň je vysávač pripravený na ďalšie vysávanie.

## Bočné kefy

Stav bočných kef môžete jednoducho kontrolovať a prípadné nečistoty odstrániť.

- Vysávač otočte spodnou stranou nahor.
- Skrutkovačom odstráňte skrutky.
- Nožnicami odstráňte vlasy a iné nečistoty.

Štetiny bočných kef sa počas prepravy alebo pri použití v nevhodných podmienkach môžu poškodiť (rozstrapkať). Po vložení štetín do horúcej vody sa narovnajú do pôvodného stavu.

V prípade poškodenia bočných kef ich možno vymeniť za nové. Bočné kefy môže vymeniť iba autorizovaný servis.

- Vysávač otočte spodnou stranou nahor.
- Skrutkovačom odstráňte skrutky.
- Poškodenú kefu nahraďte novou.
- Skrutkovačom odstráňte skrutku.

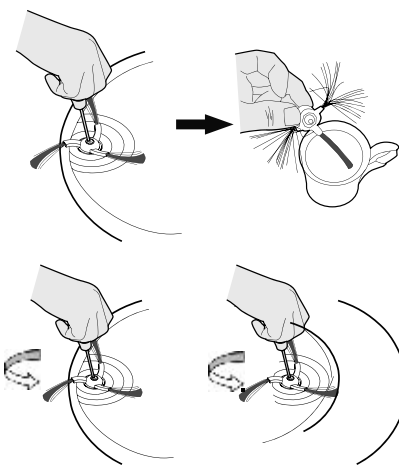

**Varovanie:** Venujte pozornosť umiestneniu kefy na správnu stranu vysávača.

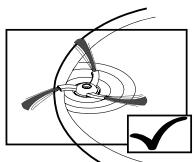

v poriadku

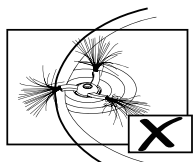

obnoviteľný

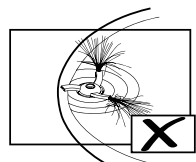

nutná výmena

## Hlavná kefa

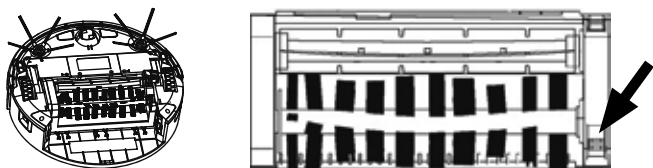

Pre vybratie kefy z krytu zatlačte na páčku na uvoľnenie krytu kefy. Potom očistite kefu od vlasov a ďalších nečistôt.

## Nádoba na prach a látkový filter

Z dôvodu predĺženia životnosti vysávača robte čistite nádobu na prach a látkový filter po každom použití. Zaplnenosť nádoby na prach výrazne ovplyvňuje sací výkon vysávača a kvalitu vysávania.

Uvoľnite kryt prachového filtra (obr. 1) a vyčistite priestor okolo filtra a filter.

Vyčistite nádobu na prach a smeti vysypte do odpadkového koša.

Vyberte filter (obr. 2) a vyčistite ho (umyte a usušte pred ďalším použitím).

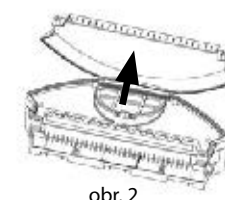
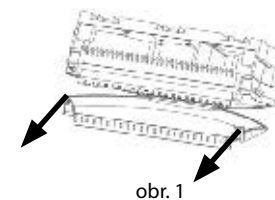

### Varovanie

Nádoba na prach, v ktorej je umiestnený sací motor, **SA NESMIE** umývať vodou. Voda by mohla poškodiť sací motor. Nádobu na vodu možno umývať vodou.

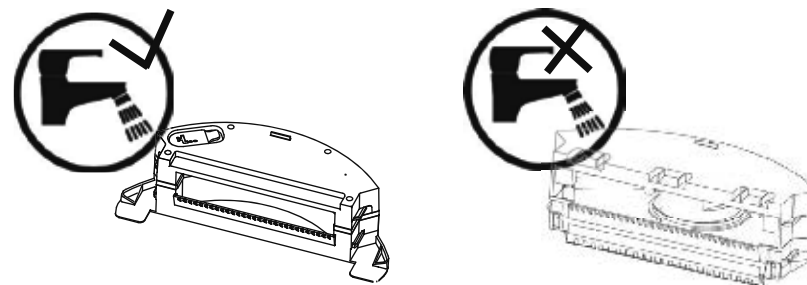

## Senzory a kontakty na nabíjanie vysávača

Senzory a kontakty na nabíjanie pre zaistenie správnej funkcie čistite raz týždenne.

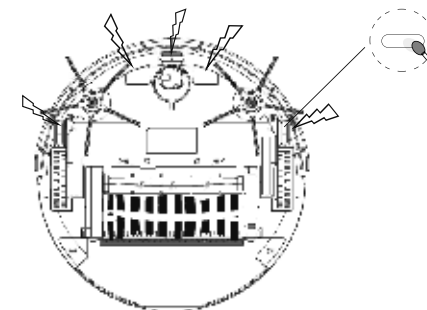

**Pozor!**

Pred čistením spotrebiča vyťahnite prívodný kábel z elektrickej zásuvky!

Povrch spotrebiča čistite iba vlhkou handričkou, nikdy čistiacimi prípravkami ani tvrdými predmetmi, aby ste nepoškodili povrch spotrebiča!

Čistite a kontrolujte vstupné a výstupné mriežky spotrebiča, aby sa zaistila dobrá funkcia spotrebiča a zabránilo sa jeho prehrievaniu.

Usadený prach v spotrebiči možno vyfúkať alebo vysať vysávačom.

**Prístroj nikdy nečistite pod tečúcou vodou, neoplachujte ani neponárajte do vody!**

**UPOZORNENIE pred čistením:** Nepoužívajte benzín, benzén, riedidlo, agresívne čistiace prípravky a i., mohlo by dôjsť k poškodeniu spotrebiča. Nikdy nepoužívajte alkohol ani rozpúšťadlá.

**RIEŠENIE PROBLÉMOV**



Problémy spojené s funkciou spotrebiča, ktoré sa niekedy môžu zdať závažné, idú často ľahko vyriešiť. S niektorými problémami si môžete poradiť sami s pomocou nasledovného sprievodcu po problémoch. Akúkoľvek ďalšiu údržbu treba zveriť autorizovanému servisnému stredisku.

Kód chyby	Príčina	Riešenie
Er 01	Porucha / uviaznutie pravej bočnej kefy	Vyčistite pravú bočnú kefu
Er 02	Porucha / uviaznutie ľavej bočnej kefy	Vyčistite ľavú bočnú kefu
Er 03	Porucha / uviaznutie hlavnej kefy	Vyčistite hlavnú kefu.
Er 04	Porucha ľavého kolesa	Vyčistite ľavé koleso
Er 05	Porucha pravého kolesa	Vyčistite pravé koleso
Er 06	Porucha sacieho motora	Vyprázdnite a vyčistite nádobu na prach.
Er 07	Porucha senzorov	Vyčistite senzory
Er 08	Kolesá sú vo vzduchu	Robot položte na rovný podklad

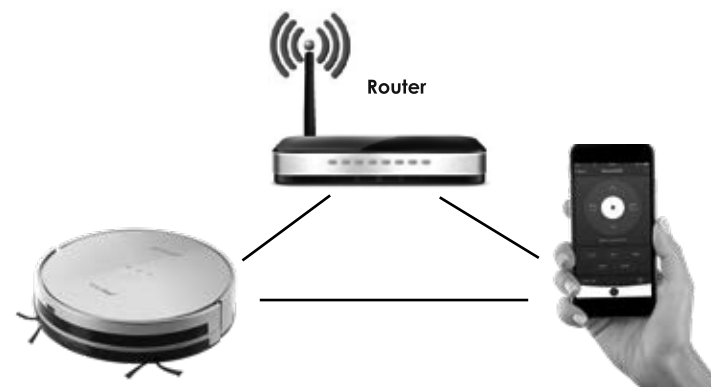
**Poznámka:** Ak žiadne z odporúčaných riešení nepomôže, vyskúšajte nasledovné: Vypnite a znova zapnite hlavný vypínač na robotickom vysávači.

**OVLÁDANIE POMOCOU APLIKÁCIE**

**Odporúčaná vzdialenosť: menej než 4 metre**

Skôr než bude možné zariadenie ovládať pomocou aplikácie, treba stlačiť tlačidlo AUTO  aspoň na 3 sekundy, dokým sa nezozve pípnutie a na displeji sa nezobrazí . Potom je robotický vysávač pripravený na párovanie s vaším mobilným telefónom (ikona WiFi blíká .

**Stiahnutie a inštalácia aplikácie Concept Home**

1. Vyhľadajte aplikáciu Concept Home na Google Play alebo App Store a stiahnite si ju do mobilného telefónu (obr. 1).
2. Otvorte si aplikáciu Concept Home (obr. 2).
3. Zaregistrujte sa pomocou vášho telefónneho čísla alebo e-mailu (obr. 3).
4. Zadajte verifikačný kód, ktorý dostanete v SMS (obr. 4).
5. Pri prihlásení do aplikácie zadajte telefónne číslo a vaše heslo (obr. 5).
6. Po úspešnej registrácii/prihlásení do aplikácie vyberte v pravom hornom rohu ikonu + alebo Add Device (obr. 6) a zo zoznamu vyberte položku Robot Vacuum (obr. 7).
7. Ubezpečte sa, že na vysávači stále blíkajú ikona WiFi a potvrďte (obr. 8).
8. Vyberte domácu sieť WiFi, zadajte heslo pre WiFi (obr. 9) a potvrďte, následne dôjde k vyhľadaniu a automatickému spojeniu vysávača s WiFi sieťou (obr. 10, 11).
9. Ak chcete, premenujte názov zariadenia, napr. Robotický vysávač (obr. 12,13).





obr. 1



obr. 2

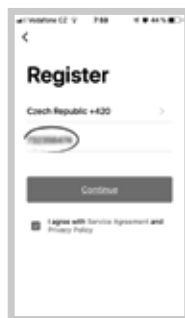

obr. 3



obr. 4



obr. 5



obr. 6

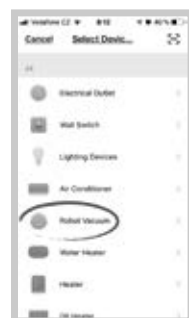

obr. 7



obr. 8



obr. 9



obr. 10



obr. 11



obr. 12



obr. 13

## Režimy aplikácie

Môžete vybrať medzi čistiacimi režimami AUTO (Automatický/ZIGZAG), SPOT (Kruhový), Rohový (EDGE), 30 Min (čistenie miestnosti 30 minút), DOCK (vyhľadanie nabíjacej stanice (obr. 14). Vybraný režim bude znázornený sivou farbou políčka (obr. 15).

## Plánovanie

Vyberte možnosť Schedule (obr. 16), zvolte požadovaný deň, čas. Na výber máte z dvoch režimov plánovania: DOCK – čas, keď sa vysávač ide nabíjať, AUTO – čas, keď vysávač začne vysávať. (obr. 17, 18).



obr. 14

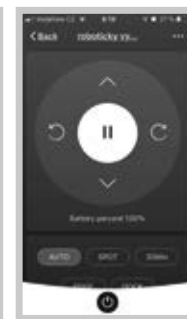

obr. 15



obr. 16



obr. 17



obr. 18

## Pohotovostný režim

Ak sa vysávač prepne do pohotovostného režimu, obrazovka stmavne (obr. 19). Podržte ikonu ON/OFF (obr. 20).

## Zdieľanie medzi členmi domácnosti

Zariadenie môže ovládať iba jedno užívateľské ID. Ak chcete pridať ďalšieho užívateľa, kliknite na symbol (obr. 20) v pravom rohu obrazovky (obr. 20) a vyberte Share devices (obr. 21-22). Zadať telefónne číslo/e-mail ďalšieho užívateľa a kliknite na Confirm (obr. 23).

Pozn.: Ďalší užívateľ musí byť pred povolením zdieľania zaregistrovaný.



obr. 19



obr. 20



obr. 21





obr. 22



obr. 23



## Zmena WiFi

Pre zmenu pôvodnej WiFi siete na novú stlačte tlačidlo AUTO  aspoň na 3 sekundy, dokým sa nezozve pípnutie a na displeji sa nezobrazí . (Ikona Wifi bliká). Potom zmeňte Wifi sieť.

## HLASOVÝ ASISTENT ALEXA A GOOGLE HOME

### Hlasový asistent Alexa a Google Home

1. Kliknite na ikonu Me a vyberte možnosť More services (obr. 24).
2. V ponuke vyberte požadovaného asistenta (obr. 25).
3. Postupujte podľa podrobných inštrukcií.

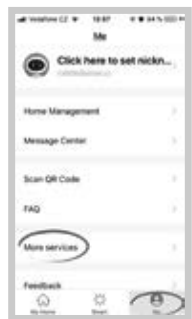

obr. 24



obr. 25

## SERVIS

Údržbu rozsiahlejšieho charakteru alebo opravu, ktorá si vyžaduje zásah do vnútorných častí výrobku, musí urobiť odborný servis.

## OCHRANA ŽIVOTNÉHO PROSTREDIA

- Preferujte recykláciu obalových materiálov a starých prístrojov.
- Škatuľu od prístroja môžete dať do zberu triedeného odpadu.
- Plastové vrecúška z polyetylénu (PE) odovzdajte ako zberný odpad na recykláciu.

### Recyklácia spotrebiča na konci jeho životnosti:



Symbol na výrobku alebo jeho obale udáva, že tento výrobok nepatrí do domáceho odpadu. Treba ho odovzdať na zberné miesto na recykláciu elektrických a elektronických zariadení. Zaisťovaním správnej likvidácie tohto výrobku zabránite negatívnym dôsledkom na životné prostredie a ľudské zdravie. Podrobnejšie informácie o recyklácii tohto výrobku zistíte na príslušnom miestnom úrade, u služby na likvidáciu domového odpadu alebo v obchode, kde ste výrobok kúpili.



Tento výrobok spĺňa všetky základné požiadavky smerníc EÚ, ktoré sa naň vzťahujú.

Zmeny v texte, vzhľade a technických špecifikáciách môžu nastať bez predošlého upozornenia a na tieto zmeny si vyhradujeme právo.

## PODZIĘKOWANIE

Dziękujemy za zakup produktu marki Concept i życzymy Państwu zadowolenia z naszego produktu przez cały czas jego użytkowania.

Przed pierwszym użyciem prosimy o uważne przeczytanie całej instrukcji obsługi oraz następane zachowanie jej. Należy zadbać o to, aby także inne osoby, które będą obchodziły się z tym produktem, zapoznały się z niniejszą instrukcją.

Parametry techniczne	
Napięcie	220–240 V ~ 50/60 Hz
Pobór mocy	20 W
Poziom hałasu	<60 dB

## WAŻNE

Przed podłączeniem jednostki do sieci elektrycznej należy sprawdzić wzrokowo, czy jest ona nienaruszona oraz czy nie została uszkodzona podczas transportu.

## WAŻNE PRZESTROGI DOTYCZĄCE BEZPIECZEŃSTWA

- Nie wolno korzystać z urządzenia w sposób inny niż opisany w niniejszej instrukcji.
- Przed pierwszym użyciem należy usunąć z urządzenia wszystkie materiały opakowaniowe i marketingowe.
- Przed użyciem należy usunąć z podłogi wszystkie przedmioty, które mogłyby przeszkadzać w efektywnym i bezproblemowym sprzątaniu (kable, papiery, ubrania, obrusy i franki dotykające podłogi).
- Jeżeli w strefie sprzątania znajdują się schody, należy umieścić taśmę magnetyczną (wirtualną ścianę) w odległości co najmniej 15 cm od krawędzi górnego stopnia. Taka odległość powinna zapewnić maksymalne zabezpieczenie przed ewentualnym upadkiem ze schodów.
- Należy używać tylko oryginalnych akcesoriów i części zamiennych przeznaczonych dla danego modelu.
- Nie wolno siadać na odkurzaczu automatycznym, czy też odkładać na nim przedmioty.
- Urządzenie winno być używane tylko w gospodarstwie domowym, w temperaturze od 0 °C do 40 °C.
- Przed użyciem należy upewnić się, że pojemnik na kurz i tkanina mopa są prawidłowo zamocowane.

- Włosy, ubrania, palce czy też inne części ciała należy trzymać z dala od szczotki głównej. Szczotkę główną oraz część ssącą odkurzacza należy utrzymywać w czystości, należy usuwać włosy i kurz, które mogą pogorszyć właściwości ssące odkurzacza oraz jakość sprzątania.
- Nie wolno używać urządzenia na podłodze mokrej lub wilgotnej.
- Nie wolno odkurzać cieczy, palących się papierosów, okruchów szkła i innych ostrych przedmiotów, zapalek i innych materiałów palnych, większych kawałków papieru, plastikowych torebek czy też innych przedmiotów mogących uszkodzić odkurzacza.
- Podczas odkurzania należy zapobiec przejeżdżaniu odkurzacza przez ułożone luzem przewody.
- Przed konserwacją i czyszczeniem urządzenia należy przestawić przełącznik do pozycji wyłączonej.
- Bezpośrednie oddziaływanie promieni słonecznych może spowodować zmniejszenie wrażliwości czujników podczerwieni odkurzacza, dlatego prosimy, aby zapobiec takiemu oddziaływaniu.
- Czarne meble mogą nie być prawidłowo wykrywane ze względu na fizyczne prawa, na jakich działają czujniki podczerwieni. Może wtedy nastąpić delikatne uderzenie, które zostanie złagodzone przez zderzak przedni.
- Dywan podczas mycia należy zabezpieczyć w taki sposób, aby robot nie wjechał na niego podczas sprzątania. Gdy na odkurzaczu jest zainstalowana tkanina mopa z pojemnikiem na wodę, mogłoby to skutkować przerwaniem sprzątania, ewentualnie niechcianym przemieszczeniem dywanu.
- Nie wolno kłaść urządzenia w miejscach, z których mogłoby łatwo spaść na ziemię (stół, krzesło).
- Przed ładowaniem urządzenia należy upewnić się, że stacja ładująca jest prawidłowo połączona.
- Warunki ekstremalnej temperatury czy też nieprawidłowe używanie może spowodować wyciek płynu z baterii. Jeżeli płyn zetknie się ze skórą, należy niezwłocznie omyć skórę strumieniem wody. W przypadku kontaktu z oczami należy natychmiast przepłukiwać oczy strumieniem wody przez co najmniej 10 minut. Należy zasięgnąć porady lekarza.
- Przed zamierzonym oddaniem produktu w celu jego utylizacji, należy najpierw odłączyć baterię od urządzenia.
- W przypadku przemieszczania urządzenia lub jego przechowywania przez dłuższy czas, należy przestawić przełącznik do pozycji wyłączonej. Przedłuży to żywotność baterii.
- Należy upewnić się, że podłączane napięcie zgadza się z wartościami podanymi na tabliczce znamionowej produktu. Nie wolno podłączać urządzenia do rozgałęziaczy i przedłużaczy.

- Podczas odłączania urządzenia od gniazda elektrycznego nigdy nie wolno wrywać wtyczki poprzez ciągnięcie kabla zasilającego, natomiast należy chwycić wtyczkę i odłączyć ją poprzez wyjęcie.
- Nie wolno używać urządzenia jako zabawki.
- Urządzenia nie wolno czyścić szorstkimi ani agresywnymi chemicznie substancjami.
- Urządzenie jest przeznaczone do użytku domowego, a nie nadaje się do użytku komercyjnego.
- Nie wolno zanurzać kabla zasilającego, wtyczki ani urządzenia w wodzie lub innej cieczy.
- Nie wolno naprawiać urządzenia we własnym zakresie. Należy skontaktować się z autoryzowanym centrum serwisowym i zapobiec obrażeniom w następstwie niefachowej obsługi urządzenia.
- Z urządzenia mogą korzystać dzieci w wieku 8 lat lub więcej oraz osoby o ograniczonej sprawności ruchowej lub umysłowej, lub bez odpowiedniego doświadczenia i wiedzy, tylko gdy są one nadzorowane albo zapoznały się z instrukcją bezpiecznej obsługi urządzenia, i rozumieją ewentualne zagrożenia. Przeprowadzane przez użytkownika czynności w ramach czyszczenia i konserwacji nie mogą być wykonywane przez dzieci, chyba że ukończyły one 8 lat i są pod nadzorem. Dzieci poniżej 8 lat należy trzymać poza zasięgiem urządzenia i jego przewodu zasilającego. Dzieciom nie wolno bawić się z urządzeniem.
- Dzieciom w wieku poniżej 3 lat należy uniemożliwić dostęp do urządzenia, chyba że są one stale nadzorowane.
- Producent i importer do Unii Europejskiej nie ponosi odpowiedzialności za szkody spowodowane pracą urządzenia, takie jak poranienia, oparzenia, pożar, obrażenia, zniszczenie rzeczy itp.

**Nieprzestrzeganie wskazówek producenta może prowadzić do nieobjęcia gwarancją ewentualnej naprawy.**

**Należy starannie sprawdzić, czy rozpakowane zostały wszystkie dostarczone akcesoria; zalecamy zatrzymanie na okres trwania gwarancji oryginalnego kartonu, podręcznika użytkownika i materiałów opakowaniowych.**

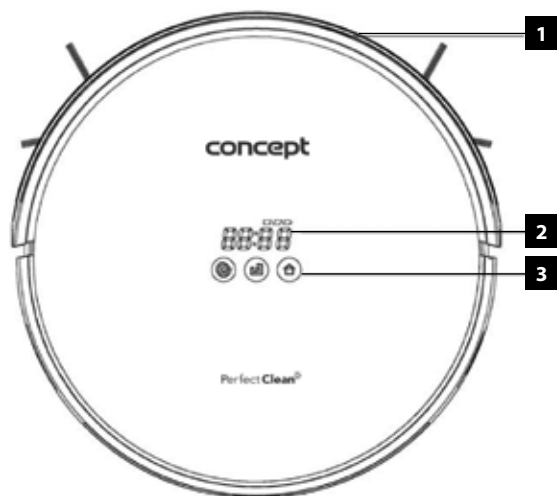

## OPIS PRODUKTU

### STRONA WIERZCHNIA

1. Zderzak
2. Ekran
3. Przyciski dotykowe

### STRONA SPODNIA

1. Czujniki przeciwko upadkowi
2. Szczotki boczne
3. Złącza ładowania
4. Kółko środkowe
5. Koła jezdne: lewe i prawe
6. Komora baterii
7. Szczotka włosiana
8. Pojemnik na kurz/wodę
9. Szczotka gumowa do kurzu
10. Otwieranie pokrywy szczotek

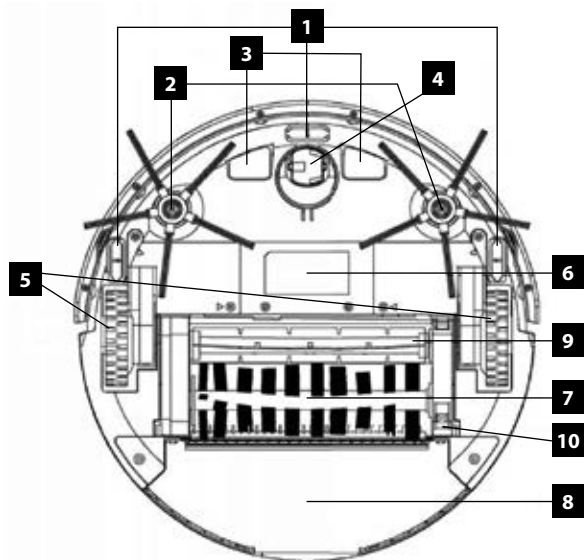

### STRONA BOCZNA

1. Przycisk do wyjęcia pojemnika
2. Pojemnik na kurz/wodę
3. Przycisk On/Off
4. Złącze zasilania

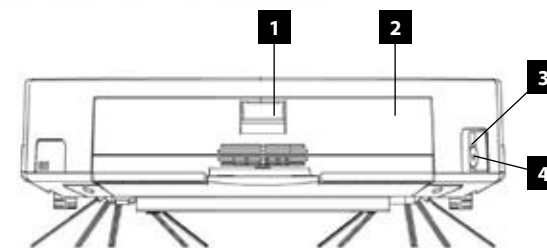

### POJEMNIK NA KURZ

1. Pojemnik na wodę
2. Wejście ssące
3. Silnik ssący

**Przeostroga:** nigdy nie wolno myć pojemnika na kurz wodą, we wnętrzu pojemnika znajduje się silnik.

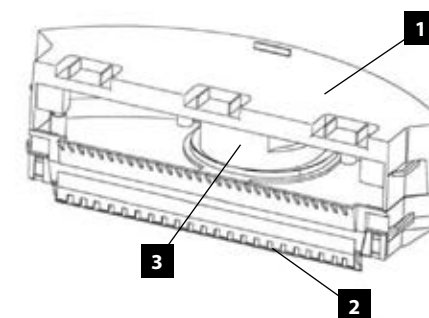

### Taśma magnetyczna

W miejscach, gdzie nie chcesz zezwolić na wjazd odkurzacza, należy położyć taśmę magnetyczną.

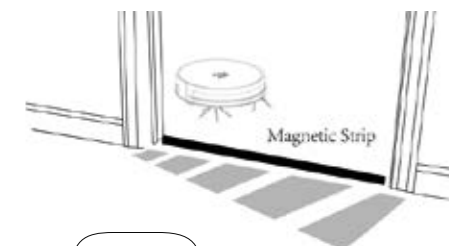

### Pilot zdalnego sterowania

1. Włączenie/wyłączenie odkurzacza
2. Tryb automatyczny
3. OK – potwierdzenie wyboru
4. Tryb obwodowy
5. Ustawienie czasu
6. Wyłączenie/włączenie dźwięku
7. Tryb ładowania – odkurzacz wyszuka stację ładującą
8. Przyciski kierunkowe
9. Tryb FULL GO
10. Tryb okrągły
11. Planowanie

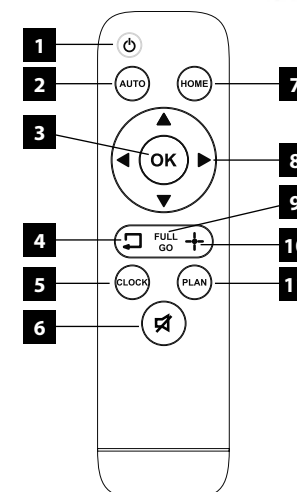

## PRZED PIERWSZYM UŻYCIEM

1. Włóż baterie do pilota zdalnego sterowania.
2. Załóż szczotki czyszczące zgodnie z oznaczeniami R i L.
3. Podłącz stację ładującą do gniazda elektrycznego za pomocą zasilacza. Przed stroną przednią nie mogą znajdować się żadne objekty w odległości do 2 metrów, a po bokach – do 1 metra. Po podłączeniu do sieci elektrycznej musi się palić lampka kontrolna ładowania. Zalecamy wykonanie usztywnienia stacji ładującej do podłogi, np. za pomocą taśmy dwustronnie klejącej. Kabel zasilający należy tak umieścić, aby odkurzacz nie zaplątał się w nim.

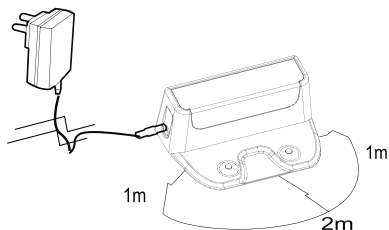

4. Umieść odkurzacz w stacji ładującej.
5. Bateria odkurzacza automatycznie zaczyna się ładować. Podczas pierwszego ładowania pozwól baterii, aby ładowała się przez ponad 6 godzin. W trakcie ładowania, na ekranie miga wskaźnik stanu ładowania, a po zakończeniu ładowania przestaje migać. Jeżeli bateria zbliża się do punktu rozładowania, odkurzacz zaczyna automatycznie szukać stacji ładującej.



Stan naładowania



Naładowanie baterii

Bateria prawie  
zupełnie rozładowana

6. Przed uruchomieniem odkurzacza należy usunąć z podłogi wszystkie przedmioty, które mogłyby przeszkadzać w pracy odkurzacza (kable, krzesła, małe przedmioty, źle umieszczone dywan itp.).

**Tryb sprzątania** – przycisk wyłączenia/włączenia znajduje się w pozycji włączonej, panel ekranu jest włączony.

**Tryb czuwania** – przycisk wyłączenia/włączenia znajduje się w pozycji włączonej, panel ekranu jest włączony, automat nie sprząta. Aby aktywować, naciskamy dowolny tryb sprzątania.

**Tryb uśpienia** – przycisk włączenia/wyłączenia znajduje się w pozycji włączonej, panel ekranu jest włączony. Odkurzacz przechodzi do tego trybu samoczynnie po 45 sekundach braku działania.

## USTAWIENIE CZASU

Przekonaj się, że odkurzacz jest włączony i nie jest doładowywany.

Aby ustawić czas, naciśnij przycisk **CLOCK** na pilocie. Najpierw migają pierwsze dwie cyfry ustawienia zegara. Ustaw wartości za pomocą przycisków **▲ ▼**. Ustawioną godzinę potwierdź przyciskiem **OK**. Następnie miga prawa część ekranu służąca do ustawienia minut – aby ustawić, postępuj w taki sam sposób jak w przypadku ustawiania godziny.

## ZAPLANOWANIE SPRZĄTANIA

W celu ustawienia sprzątania naciśnij przycisk **PLAN** na pilocie. Najpierw migają pierwsze dwie cyfry ustawienia zegara. Ustaw wartości za pomocą przycisków **▲ ▼**. Ustawioną godzinę potwierdź przyciskiem **OK**. Następnie miga prawa część ekranu służąca do ustawienia minut – aby ustawić, postępuj w taki sam sposób jak w przypadku ustawiania godziny.

Odkurzacz będzie sprzątał codziennie o zaprogramowanej przez Ciebie godzinie.

Aby skasować zaplanowane sprzątanie, ustaw godzinę zaplanowanego sprzątania na 00:00.

## MYCIE PODŁOGI

Po założeniu pojemnika na wodę, odkurzacz automatycznie przełącza się do trybu mycia podłogi. Woda przechodzi swobodnie poprzez tkaninę mopa. Pojemnik na wodę można zmywać. Wodę wylewaj zawsze dopiero po wyjęciu pojemnika na wodę z korpusu odkurzacza.

Otwórz zatyczkę uszczelniającą i wlej wodę, po napełnieniu zamknij zatyczkę uszczelniającą.

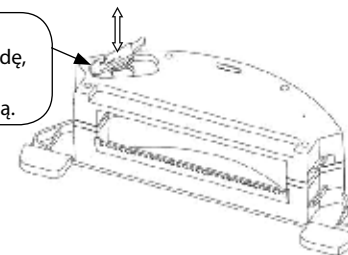

## POJEMNIK NA WODĘ

1. Zatyczka gumowa
2. Pojemnik na wodę
3. Pojemnik na kurz

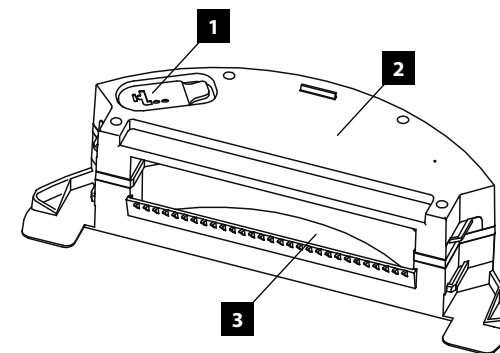

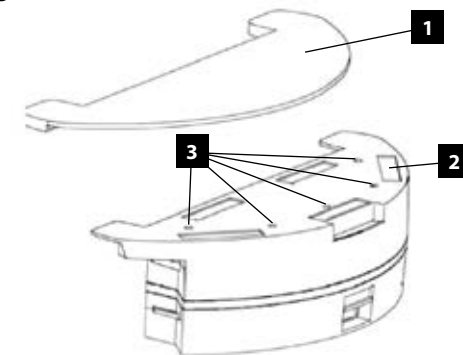

## STRONA SPODNIA POJEMNIKA NA WODĘ

1. Tkanina mopa
2. Rzep
3. Otwory na wodę



## TRYBY SPRZĄTANIA



### Tryb automatyczny

Concept VR2000 korzysta z zaawansowanej nawigacji, która oblicza najlepszą trasę w celu osiągnięcia najlepszych efektów sprzątania. Tryb automatyczny aktywuje się naciśnięciem przycisku  na korpusie odkurzacza, albo wybierając  na pilocie.

### Tryb obwodowy

Tryb obwodowy aktywuje się naciśnięciem przycisku  na pilocie. Odkurzacze wtedy wykonuje sprzątanie wzdłuż ścian, gdzie często zbiera się najwięcej kurzu. Aby przerwać tryb obwodowy, naciśnij przycisk jakiegokolwiek innego trybu.

### Tryb okrągły

Umieść odkurzacze w miejscu, gdzie chcesz wykonać sprzątanie skierowane na konkretny cel (o powierzchni ok. 1 m<sup>2</sup>). Tryb automatyczny aktywuje się naciśnięciem przycisku  na korpusie odkurzacza, albo wybierając  na pilocie. Aby przerwać tryb obwodowy, naciśnij przycisk jakiegokolwiek innego trybu.

### Tryb FULL GO

Tryb FULL GO aktywuje się przyciskiem  na pilocie. Odkurzacze rozpoczyna automatyczne sprzątanie, gdy tylko jest w pełni naładowany przez stację ładującą.

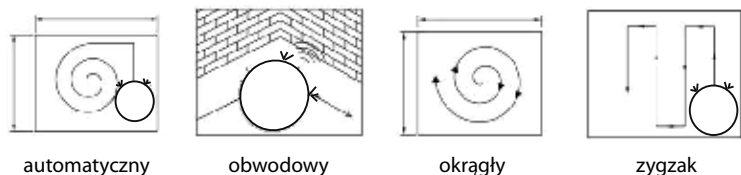

## CZYSZCZENIE I KONSERWACJA

### Bateria

- Przed pierwszym użyciem pozwól baterii, aby ładowała się przez ponad 6 godzin.
- W przypadku stwierdzenia niskiej pojemności baterii w trakcie sprzątania, odkurzacze automatycznie odnajdują stację ładującą i rozpoczyna ładowanie.
- W przypadku przewożenia odkurzacza automatycznego, albo w razie przerwy w jego używaniu przez dłuższy czas, należy wyłączyć go za pomocą głównego wyłącznika.
- Jeżeli nie będziesz używać odkurzacza automatycznego przez ponad 3 miesiące, pozwól mu, aby ładował się przez 12 godzin, następnie wyłącz go głównym wyłącznikiem i umieść w suchym i chłodnym miejscu.
- Do ładowania zalecamy korzystanie ze stacji ładującej.
- Jeżeli nie będziesz używać odkurzacza przez dłuższy czas, wyjmij baterie z pilota.

- Odkurzacze jest wyposażony w specjalne zabezpieczenie, które po naładowaniu przestaje dostarczać energię, zapobiegając przeładowaniu baterii. W ten sposób jest zapewniona jej długa żywotność, a jednocześnie odkurzacze jest gotowy, aby w dowolnej chwili rozpocząć sprzątanie.

### Szczotki boczne

Stan szczotek bocznych można łatwo sprawdzić i ewentualnie usunąć zanieczyszczenia.

- Odwróć odkurzacze spodnią stroną do góry.
- Usuń śrubki za pomocą śrubokrętu.
- Za pomocą nożyczek usuń włosy lub inne zanieczyszczenia.

Włosy szczotek bocznych mogą zostać uszkodzone (postrzępione) w trakcie transportu lub w następstwie użycia w nieodpowiednich warunkach. Ich wyrównanie, tak jak w stanie pierwotnym, osiągniemy po włożeniu włosów do gorącej wody.

W przypadku uszkodzenia szczotek bocznych można wymienić je na nowe. Wymiany szczotek bocznych może dokonać autoryzowany serwis.

- Odwróć odkurzacze spodnią stroną do góry.
- Usuń śrubki za pomocą śrubokrętu.
- Usuń uszkodzoną szczotkę, i załóż szczotkę nową.
- Za pomocą śrubokrętu dokręć śrubkę.

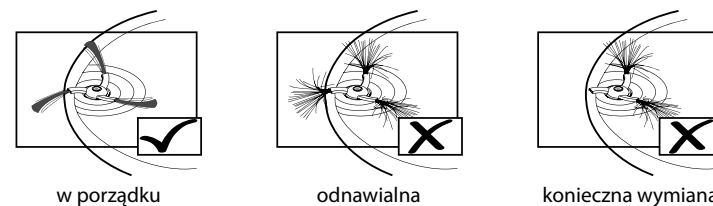
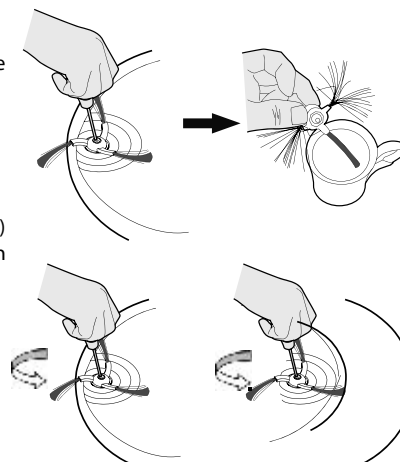

**Ostrzeżenie:** Zwróć uwagę, aby szczotka była umieszczona na właściwej stronie odkurzacza

### Szczotka główna

Aby wyjąć szczotkę spod pokrywy, naciśnij dźwignikę zwalniającą pokrywę szczotki. Następnie oczyść szczotkę od włosów i innych zanieczyszczeń.

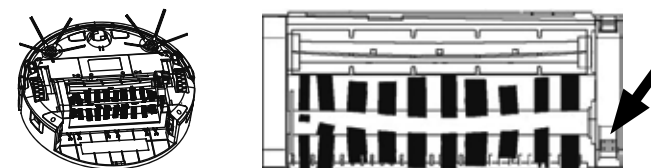

## Pojemnik na kurz i filtr materiałowy

W celu przedłużenia żywotności odkurzacza, po każdym użyciu oczyść pojemnik na kurz oraz filtr materiałowy. Stan napełnienia pojemnika na kurz wyraźnie wpływa na moc ssania odkurzacza i jakość sprzątania.

Otwórz pokrywę filtru na kurz (rys. 1) i wyczyść strefę filtra oraz filtr.

Oczyść pojemnik na kurz i wysyp śmieci do kosza.

Wyjmij filtr (rys. 2) i oczyść go (umyj i osusz przed następnym użyciem).

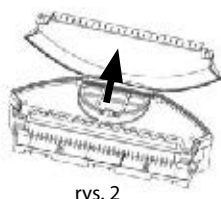
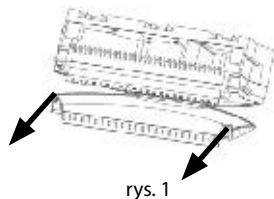

### Ostrzeżenie

Pojemnika na kurz, który zawiera w sobie silnik ssący, **NIE WOLNO** myć wodą. Woda mogłaby uszkodzić silnik ssący. Pojemnik na wodę można zmywać wodą.

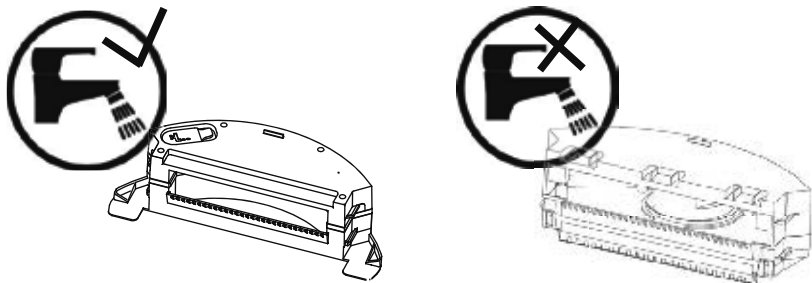

## Czujniki i styk do ładowania odkurzacza

Czujniki i styk do ładowania należy czyścić raz w tygodniu, aby zapewnić ich prawidłowe działanie.

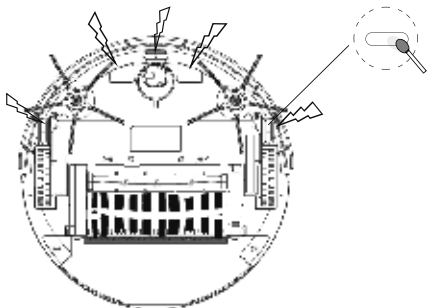

### Uwaga!

Każdorazowo przed przystąpieniem do czyszczenia urządzenia odłącz przewód od gniazda elektrycznego!

Do czyszczenia powierzchni urządzenia używaj tylko wilgotnej ściereczki, a nie jakichkolwiek środków czyszczących czy też twardych przedmiotów, które mogłyby uszkodzić powierzchnię urządzenia!

Często sprawdzaj i czyść kratki wlotu i wylotu powietrza do/z urządzenia, aby zapewnić jego prawidłowe działanie i zapobiec przegrzaniu.

Kurz z urządzenia można wydymać lub wysać odkurzaczem.

**Urządzenia nigdy nie wolno czyścić pod bieżącą wodą, płukać go ani zanurzać w wodzie!**

**UWAGA dotycząca czyszczenia:** Nie wolno używać benzyny, benzenu, rozcieńczalników, agresywnych środków czyszczących itd., gdyż mogą one spowodować uszkodzenie urządzenia. Nigdy nie używaj alkoholu ani rozcieńczalników.

## ROZWIĄZYWANIE PROBLEMÓW

Problemy związane z funkcjonowaniem urządzenia, które czasami mogą wydawać się poważne, można często rozwiązać w łatwy sposób. Z pewnymi problemami można sobie poradzić samemu przy pomocy następującego przewodnika rozwiązywania problemów. Wszelkie inne czynności konserwacyjne powinny być wykonywane przez autoryzowany punkt serwisowy.



Kod błędu	Przyczyna	Rozwiązanie
Er 01	Usterka / zacięcie się szczotki prawej bocznej	Oczyścić szczotkę prawą boczną
Er 02	Usterka / zacięcie się szczotki lewej bocznej	Oczyścić szczotkę lewą boczną
Er 03	Usterka / zacięcie się szczotki głównej	Oczyścić szczotkę główną
Er 04	Usterka lewego koła	Oczyścić lewe koło
Er 05	Usterka prawego koła	Oczyścić prawe koło
Er 06	Usterka silnika ssącego	Opróżnić i oczyścić pojemnik na kurz
Er 07	Usterka czujników	Oczyścić czujniki
Er 08	Koła nie przylegają do ziemi	Położyć automat na równym podłożu

**Uwaga:** Jeżeli żadne z opisanych zaleceń nie pomaga, to spróbuj następującą procedurę: Wyłącz i włącz ponownie główny wyłącznik na odkurzaczu automatycznym.

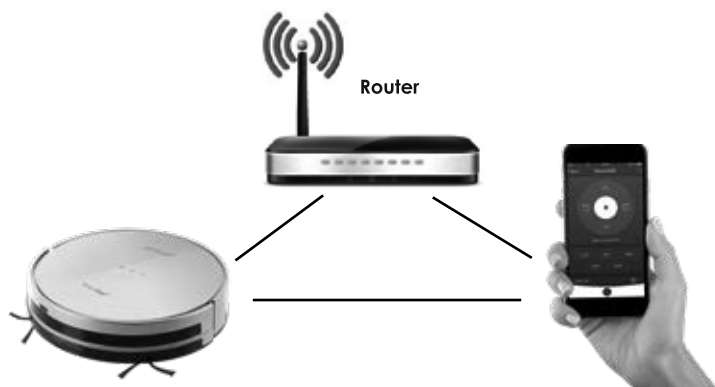
## OBSŁUGA ZA POMOCĄ APLIKACJI



Zalecana odległość: poniżej 4 metrów

Zanim będzie można obsługiwać urządzenie za pomocą aplikacji, należy nacisnąć długo, przez co najmniej 3 sekundy, przycisk AUTO  – do momentu, kiedy zabrzmi piknięcie, a na ekranie pojawi się . Wtedy odkurzacz automatyczny jest gotowy, aby sparować się z Twoim urządzeniem mobilnym (ikona WiFi miga .

### Pobranie i zainstalowanie aplikacji Concept Home

1. Wyszukaj aplikację Concept Home w Google Play lub App Store i pobierz ją do swojego urządzenia mobilnego (rys. 1).
2. Otwórz aplikację Concept Home (rys. 2).
3. Zarejestruj się przy pomocy Twojego numeru telefonu lub adresu e-mail (rys. 3).
4. Wprowadź kod weryfikujący, który otrzymasz w wiadomości SMS (rys. 4).
5. Po zalogowaniu się do aplikacji, wprowadź numer telefonu i Twoje hasło (rys. 5).
6. Po pomyślnym zarejestrowaniu/zalogowaniu się do aplikacji, wybierz w prawym górnym narożniku ikonę + albo Add Device (rys. 6), a z listy wybierz pozycję Robot Vacuum (rys. 7).
7. Upewnij się, że na odkurzaczu cały czas miga ikona Wifi, i potwierdź (rys. 8).
8. Wybierz sieć domową Wifi, wprowadź hasło dla Wifi (rys. 9) i potwierdź – nastąpi wyszukanie i automatyczne połączenie odkurzacza z siecią Wifi (rys. 10, 11).
9. Jeżeli chcesz, zmień nazwę urządzenia, np. na Odkurzacz automatyczny (rys. 12, 13).

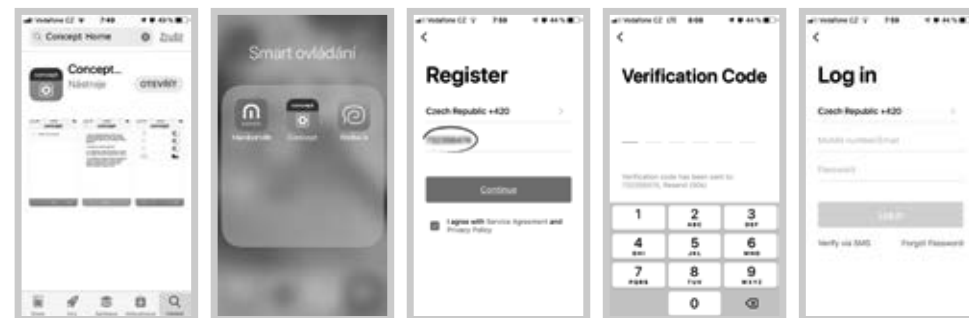

rys. 1

rys. 2

rys. 3

rys. 4

rys. 5

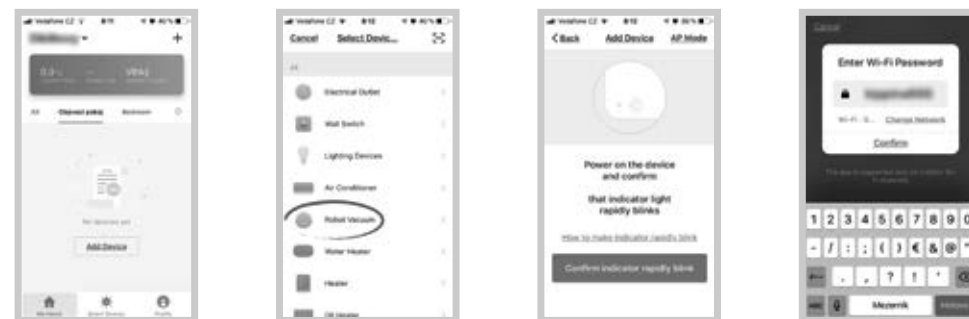

rys. 6

rys. 7

rys. 8

rys. 9



rys. 10

rys. 11

rys. 12

rys. 13



## Tryby aplikacji

Możesz wybierać spośród trybów sprzątania: AUTO (Automatyczny/ZYGZAK), SPOT (Okrągły), Narożnikowy (EDGE), 30 min. (sprzątanie pomieszczenia przez 30 minut), DOCK (wyszukanie stacji dokującej) (rys. 14). Wybrany tryb zostanie zaznaczony szarym kolorem pola (rys. 15).

## Planowanie

Wybierz opcję Schedule (rys. 16), wybierz odpowiedni dzień, godzinę. Do wyboru są dwa tryby planowania: DOCK – godzina, kiedy odkurzacz trafi do stacji, aby się naładować, AUTO – godzina, w której odkurzacz rozpocznie sprzątnięcie (rys. 17, 18).



rys. 14

rys. 15

rys. 16

rys. 17

rys. 18

## Tryb czuwania

Po przełączeniu odkurzacza do trybu czuwania, ekran zrobi się ciemny (rys. 19). Naciśnij długo ikonę on/off (rys. 20).

## Używanie urządzenia przez kilku gospodarzy

Sterowanie urządzeniem jest możliwe tylko przez jedno ID użytkownika. Jeżeli chcesz dodać nowego użytkownika, kliknij symbol  w prawym narożniku ekranu (rys. 20) i wybierz Share devices (rys. 21-22). Wprowadź numer telefonu/adres e-mail nowego użytkownika i kliknij Confirm (rys. 23).

Uwaga: Przed zezwoleniem na wspólne używanie, nowy użytkownik musi zostać zarejestrowany.

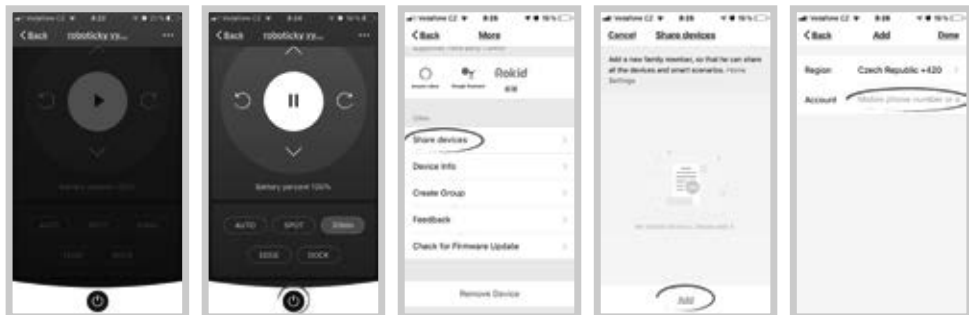

rys. 19



rys. 20

rys. 21

rys. 22

rys. 23

## Zmiana sieci WiFi

Aby zmienić aktualną sieć WiFi na nową, naciśnij przycisk AUTO  i przytrzymaj go przez co najmniej 3 sekundy, aż zabrzmi piknięcie, a na ekranie pojawi się  (ikona Wifi miga). Następnie wykonaj zmianę sieci Wifi.

## ASYSTENT GŁOSOWY ALEXA I GOOGLE HOME

### Asystent głosowy Alexa i Google Home

1. Kliknij ikonę Me i wybierz opcję More services (rys. 24).
2. Wybierz z oferty interesującego Cię asystenta (rys. 25).
3. Postępuj wg szczegółowych instrukcji.

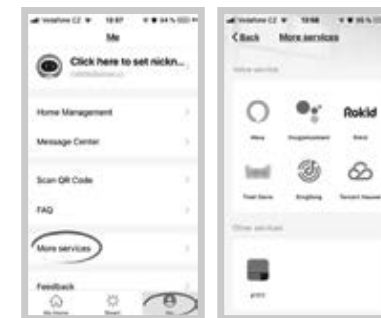

rys. 24

rys. 25

## SERWIS

Bardziej kompleksowa konserwacja lub naprawy wymagające ingerencję w wewnętrzne elementy produktu powinny być wykonywane przez specjalistyczny serwis.

## OCHRONA ŚRODOWISKA

- Preferujemy recykling materiałów opakowaniowych oraz starych urządzeń elektrycznych.
- Karton od urządzenia można odłożyć w punkcie zbiórki odpadów sortowanych.
- Plastikowe worki z polietylenu (PE) oddajemy w punkcie zbiórki materiałów do recyklingu.

### Recykling urządzenia pod koniec okresu jego żywotności:

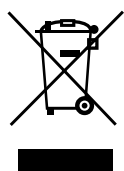

Symbol na produkcie lub jego opakowaniu oznacza, że takiego produktu nie wolno traktować jako odpadu komunalnego. Należy przekazać go do punktu zbiórki i recyklingu urządzeń elektrycznych i elektronicznych. Zapewnienie prawidłowej utylizacji produktu zapobiega negatywnym wpływom na środowisko oraz zdrowie ludzi, jakie mogłyby wynikać z niewłaściwej utylizacji produktu. W celu uzyskania szczegółowych informacji na temat recyklingu produktu należy zwrócić się do lokalnego urzędu, firmy zajmującej się utylizacją odpadów z gospodarstw domowych lub sklepu, w którym zakupiono produkt.



Produkt spełnia wszystkie stosowne wymagania podstawowe, nakładane na niego przez dyrektywy UE.

Tekst, wygląd i specyfikacja techniczna mogą ulegać zmianom bez uprzedniego powiadomienia, do czego zastrzegamy sobie prawo.

## KÖSZÖNETNYILVÁNÍTÁS

Köszönjük, hogy megvásárolta ezt a Concept márkájú készüléket, és kívánjuk, hogy használata során végig elégedett legyen termékünkkel.

Az első használat előtt figyelmesen tanulmányozza át az egész használati útmutatót, és őrizze meg. Gondoskodjon róla, hogy a terméket kezelő valamennyi személy megismerje az útmutató tartalmát.

Műszaki adatok	
Feszültség	220–240 V ~ 50/60 Hz
Teljesítményfelvétel	20 W
Zajszint	<60 dB

## FONTOS

Az elektromos hálózathoz való csatlakoztatás előtt szemrevételezéssel ellenőrizze, hogy az egység nem sérült, és a szállítás során sem károsodott.

## FONTOS BIZTONSÁGI FIGYELMEZTETÉSEK

- Ne használja a terméket az ebben az útmutatóban leírtaktól eltérően.
- Az első használat előtt távolítson el a készülékről minden csomagoló- és marketinganyagot.
- Használat előtt távolítson el a padlóról mindent, ami zavarhatja a hatékony és problémamentes takarítást (kábel, papírt, ruhát, földig érő asztalterítőt és függönyt)
- Ha a takarítandó területen lépcső van, helyezze a mágnesszalagot (virtuális falat) legalább 15 cm-re a legfelső lépcsőfok szélétől. Ez a távolság a legnagyobb védelmet biztosítja az esetleges leesés ellen.
- Csak ehhez a modellhez való eredeti tartozékokat és pótalkatrészeket használjon
- Ne üljön a porszívóra, és ne tegyen rá más tárgyakat
- A készüléket csak háztartásban, 0 °C és 40 °C közti hőmérsékleten használja.
- Használat előtt bizonyosodjon meg róla, hogy a portartály és a mop megfelelően fel van téve.
- Haját, ruháját, ujjait vagy más testrészeit ne tegye a főkefe közelébe. A főkefét és a porszívó szívó részét tartsa tisztán, távolítsa el belőle a haját és a port, mert ezek csökkenthetik a szívási tulajdonságokat és a takarítás minőségét.
- Ne használja a készüléket nedves vagy vizes padlón.
- Ne porszívózzon folyadékot, égő cigarettát, szilánkokat és éles tárgyakat, gyufát és más gyúlékony anyagot, nagyobb darab papírokat, műanyagzacskót vagy más tárgyakat, amelyek meghibásodást okozhatnak a porszívóban.
- Porszívózás közben ne hagyja, hogy a porszívó átmenjen a szabadon lévő kábeleken.
- A készülék karbantartásakor és tisztításakor a kapcsolót állítsa kikapcsolt állásba.

- A közvetlen napfény korlátozhatja a porszívó infravörös érzékelőjének érzékenységét, ezért óvja a közvetlen fénytől.
- A fekete bútort az infravörös érzékelő fizikai törvényszerűségei miatt nem feltétlenül érzékeli megfelelően. Ezért enyhe ütközésre kerülhet sor, amit az elülső lökhárító felfog.
- Gondoskodni kell róla, hogy felmosáskor a robot ne menjen rá a szőnyegre. Ha a porszívóra fel van téve a mop a víztartállyal, a takarítás elakadhat, vagy a szőnyeg nedves lehet.
- Ne tegye a készüléket olyan helyre, ahonnan könnyen leeshet (asztal, szék)
- A készülék töltése előtt győződjön meg róla, hogy megfelelően csatlakoztatva van a töltőállomás
- Szélsőséges hőmérsékleti feltételek vagy nem megfelelő használat esetén folyadék szökhet az akkumulátorból. Ha a folyadék a bőréhez ér, azonnal mossa le folyó víz alatt. Ha a szemébe kerül, azonnal öblögesse legalább 10 percig folyó vízzel. Forduljon orvoshoz.
- Ha a terméket meg akarja semmisíteni, először válassza le az akkumulátort a készülékről.
- Amennyiben a készüléket szállítja, vagy sokáig nem használja, állítsa a kapcsolót kikapcsolt állásba. Ezzel meghosszabbítja az akkumulátor élettartamát.
- Ellenőrizze, hogy a csatlakoztatott feszültség megfelel-e a típuscímkén megadott értékeknek. Ne csatlakoztassa a készüléket elosztóhoz vagy hosszabbítóhoz.
- A készüléket soha ne a kábelnél fogva húzza ki az aljzatból, hanem fogja meg a csatlakozót, és úgy húzza ki.
- Ne engedje, hogy a készüléket játékokra használják.
- A készülék tisztításához ne használjon durva és kémiailag agresszív anyagokat.
- A készülék csak háztartási használatra alkalmas, kereskedelmi használatra nem való.
- Se a tápkábelt, se a csatlakozót, se a készüléket ne merítse vízbe vagy más folyadékba.
- Ne javítsa maga a készüléket. Forduljon szakszervizhez, és előzze meg a szakszerűtlenségéből eredő sérülést.
- Ezt a készüléket csak 8 évnél idősebb gyerekek használhatják és olyan csökkent fizikai vagy mentális képességű személyek, akik felügyelet alatt vannak, vagy ismertették velük a berendezés biztonságos használati módját és tisztában vannak az esetleges veszéllyel. A felhasználói karbantartást és tisztítást gyerekek nem végezhetik, ha nem idősebbek 8 évnél, és nincsenek felügyelet alatt. A 8 évnél fiatalabb gyerekeket tartsa távol a készüléktől és a vezetékektől. A gyerekeknek tilos a készülékkel játszani.
- A 3 évnél fiatalabb gyerekeket meg kell akadályozni benne, hogy hozzáférjenek a készülékhez, ha nincsenek folyamatos ellenőrzés alatt.
- A gyártó és az EU-beli forgalmazó nem felelős a készülék üzemeltetése által okozott károkért pl. sérülés, égés, tűz, más tárgyak értékvesztése stb.

Ha nem tartja be a gyártó utasításait, az esetleges javításra nem vonatkozik a jótállás.

Alaposan ellenőrizze, hogy kicsomagolta-e az összes tartozékot, javasoljuk, hogy a jótállási idő lejártáig őrizze meg az eredeti papírdobozt, a felhasználói kézikönyvet és a csomagolóanyagot.

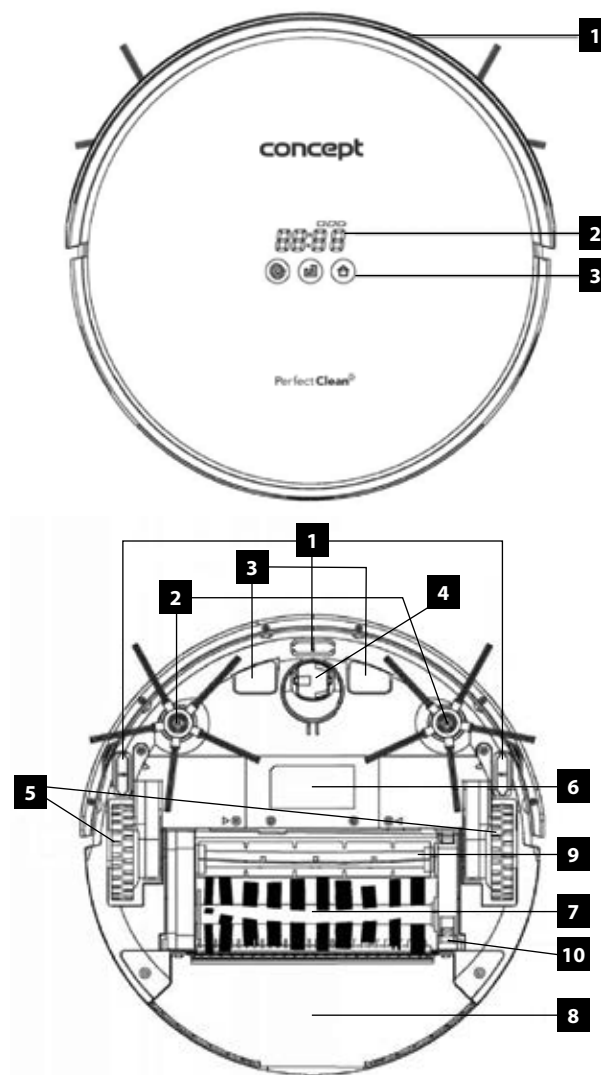

## A TERMÉK LEÍRÁSA

### FELÜLNÉZET

1. Ütköző
2. Kijelző
3. Érintőgombok

### ALULNÉZET

1. Esés elleni érzékelők
2. Oldalkefék
3. Töltéscsatlakozó
4. Középső kerék
5. Bal és jobb kerék
6. Az elemtartó rekesz fedele
7. Sörtés kefe
8. Por-/víztartó edény
9. Gumi porkefe
10. A kefefedél nyitója

## OLDALNÉZET

1. Gomb az edény kivételéhez
2. Por-/víztartó edény
3. On/Off gomb
4. Tápcsatlakozás

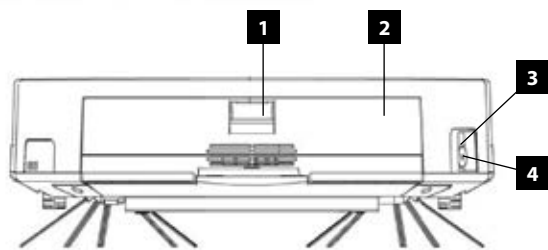

## PORTARTÓ EDÉNY

1. Vízirtó edény
2. Szívóbemenet
3. Szívómotor

**Figyelmeztetés:** a portartó edényt soha ne mossa vízzel, az edény belsejében motor van.

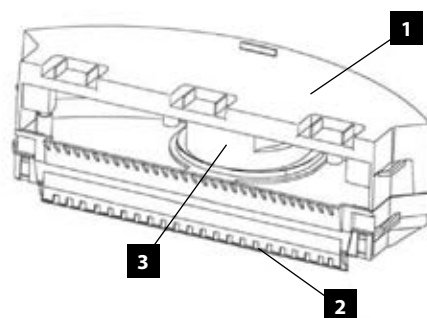

## Mágnesszalag

Az olyan helyekre, ahová nem akarja beengedni a porszívót, tegyen mágnesszalagot.

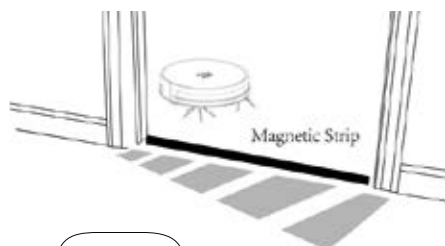

## Távírányító

1. A porszívó be-/kikapcsolása
2. Automatikus üzemmód
3. OK - választás jóváhagyása
4. Falmenti üzemmód
5. Az idő beállítása
6. Hang be-/kikapcsolása
7. Töltés üzemmód - a porszívó megkeresi a töltőállomást
8. Iránygombok
9. FULL GO üzemmód
10. Körkörös üzemmód
11. Tervezés

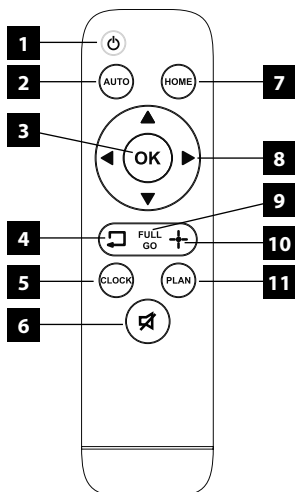

## AZ ELSŐ HASZNÁLAT ELŐTT

1. Helyezze be az elemeket a távirányítóba.
2. Tegye fel a tisztítókeféket az R és L jelzésnek megfelelően.
3. Csatlakoztassa a töltőállomást az elektromos aljzatba a tápadapterrel. Előtte 2 méteren, oldalt 1 méteren belül nem lehet semmilyen tárgy. Amikor csatlakoztatja az elektromos hálózatba, a kontroll-lámpának ki kell gyulladnia. Javasoljuk, hogy rögzítse a töltőállomást a padlóhoz például egy kétoldalú ragasztószalaggal. A tápkábelt úgy helyezze el, hogy a porszívó ne akadjon bele.

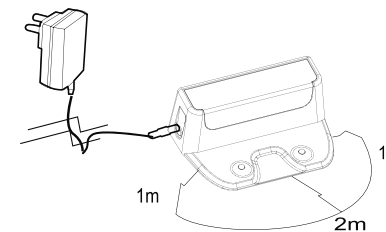

4. Helyezze a porszívót a töltőállomásra.
5. A porszívó akkumulátora automatikusan tölteni kezd. Az első töltéskor hagyja az akkumulátort több mint 6 óra keresztül tölteni. Töltéskor a kijelzőn villog a töltési állapot, a töltés befejezése után abbahagyja a villogást. Ha az akkumulátor közeledik a lemerüléshez, a porszívó automatikusan elkezd keresni a töltőállomást.



Töltési állapot



Az akkumulátor feltöltése



Majdnem teljesen lemerült akkumulátor

6. A porszívó elindítása előtt távolítsa el a padlóról minden tárgyat, ami akadályozhatja a porszívó munkáját (kábel, szék, kis tárgyak, rosszul elhelyezett szőnyeg stb.).

**Takarítási üzemmód** - a be-/kikapcsoló gomb bekapcsolt állásban van, a kijelző panel be van kapcsolva.

**Készenléti üzemmód** - a be-/kikapcsoló gomb bekapcsolt állásban van, a kijelző panel be van kapcsolva, a robot nem takarít. Az aktiváláshoz nyomja meg valamelyik takarítási üzemmódot.

**Alvó üzemmód** - a be-/kikapcsoló gomb bekapcsolt állásban van, a kijelző panel be van kapcsolva. Ebbe az üzemmódba 45 másodperc tétlenség után a porszívó automatikusan átkapcsol.

## AZ IDŐ BEÁLLÍTÁSA

Győződjön meg róla, hogy a porszívó be van kapcsolva és nem tölt.

Az idő beállításához nyomja meg a **(LOCK)** gombot a távirányítón. Először az első két számjegy villog az órák beállításához. Az értéket a **▲ ▼** gombokkal állíthatja be. Az órákat az **OK** gombbal hagyja jóvá. Ezután a kijelző jobb oldali része kezd villogni a percek beállításához, a beállítást ugyanúgy végezze el, mint az órák esetében.

## A TAKARÍTÁS MEGTERVEZÉSE

A takarítás megtervezéséhez nyomja meg a **PLAN** gombot a távirányítón. Először az első két számjegy villog az órák beállításához. Az értékeket a **▲ ▼** gombokkal állíthatja be. Az órákat az **OK** gombbal hagyja jóvá. Ezután a kijelző jobb oldali része kezd villogni a percek beállításához, a beállítást ugyanúgy végezze el, mint az órák esetében.

A porszívó minden nap porszívózni fog akkor, amikor beállította.

A tervezett takarítás törléséhez állítsa a tervezett takarítás idejét 0:00-ra.

## A PADLÓ FELMOSÁSA

Ha be van téve a víztartó edény, a porszívó automatikusan padló felmosása üzemmódba kapcsol. A víz magától átmegy a mopon. A víztartó edény mosható. A vizet mindig csak akkor öntse ki, miután kivette a víztartályt a porszívó házából.

Nyissa fel a tömítőkupakot, és töltsd meg vízzel, a töltés után zárja le a tömítőkupakot.

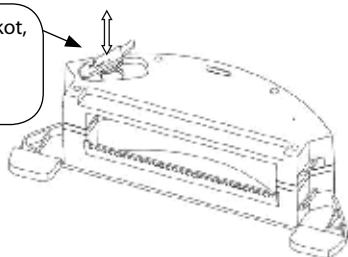

## VÍZTARTÓ EDÉNY

1. Gumikupak
2. Víztartó edény
3. Portartó edény

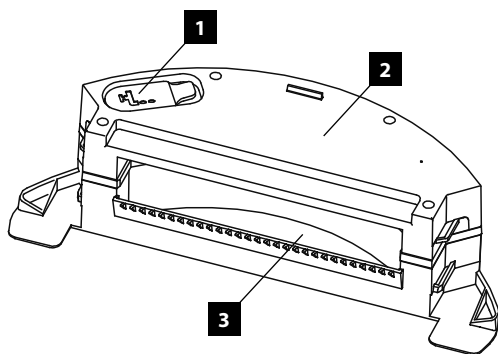

## A VÍZTARTÓ EDÉNY ALSÓ FELE

1. Mop
2. Tépőzár
3. Nyílások a víznek

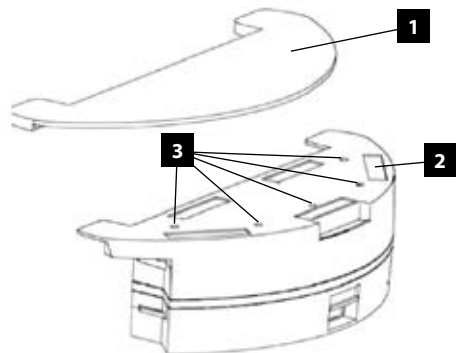

## TAKARÍTÁSI ÜZEMMÓDOK

### Automatikus üzemmód

A VR2000 Concept fejlett navigációt használ, amely kiszámítja leghatékonyabb takarítást lehetővé tevő útvonalat. A porszívó házában lévő **PLAN** gomb megnyomásával vagy a távirányítón a **AUTO** kiválasztásával aktiválhatja ezt az üzemmódot.

### Falmenti üzemmód

A távirányító **F** gombjának megnyomásával aktiválhatja ezt az üzemmódot. A porszívó a falak mentén fog porszívózni, ahol a legtöbb por rakódik le. Ha meg akarja szakítani ezt az üzemmódot, nyomja meg bármelyik másik üzemmód gombját.

### Körkörös üzemmód

Helyezze a porszívót oda, ahol célzottan szeretne takarítani (kb. 1 m<sup>2</sup> felületen). A porszívó házában lévő **GO** gomb megnyomásával vagy a távirányítón a **GO** kiválasztásával aktiválhatja ezt az üzemmódot. Ha meg akarja szakítani ezt az üzemmódot, nyomja meg bármelyik másik üzemmód gombját.

### FULL GO üzemmód

Ezt az üzemmódot a távirányító **FULL GO** gombjával aktiválhatja. A porszívó automatikusan elkezdi takarítani, amint a töltőállomáson teljesen feltöltött.

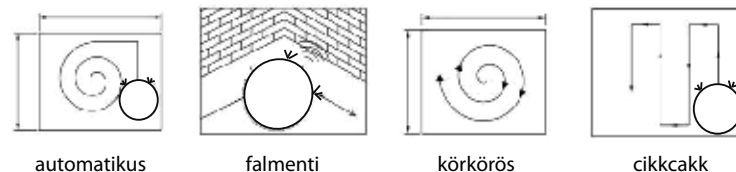

## TISZTÍTÁS ÉS KARBANTARTÁS

### Akkumulátor

- Az első használat előtt több mint 6 órán keresztül töltsd az akkumulátort.
- Ha a porszívó érzékeli takarítás közben, hogy az akkumulátor kapacitása alacsony, automatikusan megkeresi a töltőállomást és tölteni kezd.
- Ha a robotporszívót szállítja, vagy hosszabb ideig nem használja, kapcsolja ki a főkapcsolóval.
- Ha a robotporszívót több mint 3 hónapig nem fogja használni, töltsd 12 órán keresztül, majd a főkapcsolóval kapcsolja ki, és tegye száraz és hűvös helyre.
- Javasoljuk, hogy a töltéshez a töltőállomást használja.
- Ha a porszívót hosszabb ideig nem fogja használni, vegye ki az elemeket a távirányítóból.
- A porszívó speciális védelemmel van ellátva, amely a töltés befejezése után megszünteti az energiafelvételt, és megakadályozza az akkumulátor túltöltését. Így biztosítva van hosszú élettartama, és egyúttal a porszívó újra kész a takarításra.

## Oldalkefék

Az oldalkefék állapotát könnyen ellenőrizheti, és eltávolíthatja az esetleges szennyeződéseket.

- Fordítsa fejjel lefelé a porszívót.
- Egy csavarhúzó segítségével távolítsa el a csavarokat.
- Egy olló segítségével távolítsa el a haját vagy egyéb szennyeződést.

Az oldalkefék sörtéi szállítás vagy nem megfelelő körülmények közti használat során megsérülhetnek (széttöredeznek). Ha a sörtéket forró vízbe teszi, kiegyenesednek eredeti állapotukba.

Ha az oldalkefék megsérülnek, ki lehet cserélni őket újakra. Az oldalkefék cseréjét szakszervizben végeztetheti el.

- Fordítsa fejjel lefelé a porszívót.
- Egy csavarhúzó segítségével távolítsa el a csavarokat.
- Távolítsa el a hibás kefét, és pótolja újjal.
- Egy csavarhúzó segítségével húzza meg a csavart.

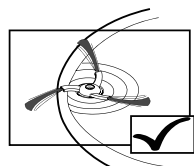
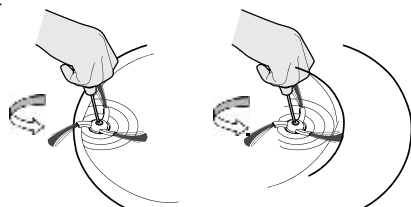
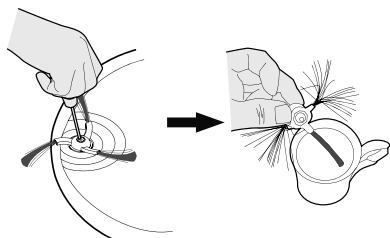

rendben

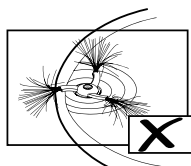

frissíthető

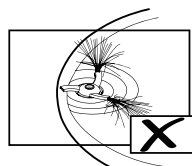

csere szükséges

**Figyelmeztetés:** Ügyeljen rá, hogy a kefét a porszívó megfelelő oldalára helyezze fel

## Főkefe

Ha a kefét ki akarja venni, nyomja meg a kefefedél nyitókarját. Ezután tisztítsa meg a kefét a hajtól és egyéb szennyeződéstől.

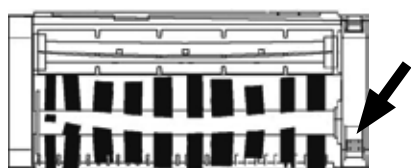
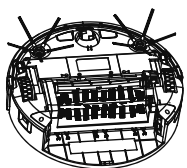

## Portartó edény és textilszűrő

A porszívó élettartamának meghosszabbítása érdekében minden használat után végezze el a portartó edény és a textilszűrő karbantartását. Ha a portartó edény tele van, ez jelentősen befolyásolja a porszívó szívóteljesítményét és a takarítás minőségét.

Nyissa ki a porszívó fedelét (1. ábra), és tisztítsa meg a szűrőt és a körülötte lévő helyet.

Tisztítsa ki a portartó edényt, és szórja ki a szemetet a személtárába.

Vegye ki a szűrőt (2. ábra), és tisztítsa meg (mossa le és szárítsa meg, mielőtt újra használja).

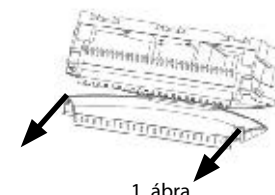

1. ábra

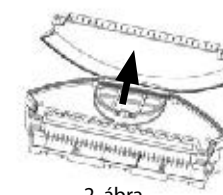

2. ábra

### Figyelmeztetés

A portartó edényt, amelyben a szivómotor van elhelyezve, **NEM SZABAD** vízzel mosni. A víz árthat a szivómotornak. A víztartó edény mosható vízzel.

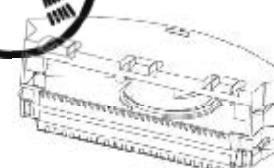
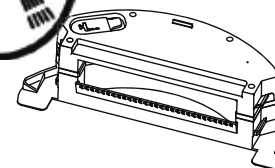

## A porszívó érzékelői és töltőérintkezői

Az érzékelőket és a töltőérintkezőket a megfelelő működés érdekében hetente tisztítsa meg.

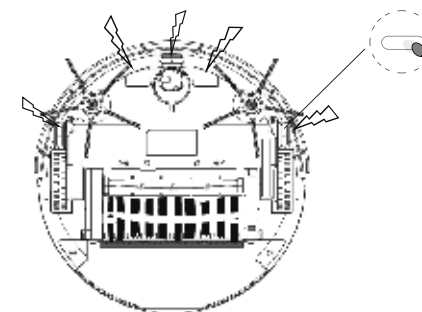

**Figyelem!**

A készülék tisztítása előtt húzza ki a tápkábelt az elektromos hálózathoz!

A készülék felszínének tisztításához csak nedves rongyot használjon, ne használjon semmilyen tisztítószert vagy kemény tárgyakat, mert megsérülhet a készülék felülete!

Tisztítsa meg, és ellenőrizze gyakran a készülék bemeneti és kimeneti rácsait, ezzel elősegítheti a készülék jó működését, és megelőzheti túlmelegedését.

A készülékben leülepedett port kifújhatja vagy porszívóval kiszívhatja.

**Soha ne tisztítsa a készüléket folyó víz alatt, ne öblítse le, és ne merítse vízbe!**

**FIGYELMEZTETÉS a tisztításhoz:** Ne használjon benzint, benzolt, oldószert, agresszív tisztítószereket stb., mert a készülék meghibásodhat. Soha ne használjon alkoholt vagy oldószert.

**HIBAEHÁRÍTÁS**



A készülék működésével kapcsolatos problémákat, amelyek időnként súlyosnak tűnnek, gyakran könnyű megoldani. Bizonyos problémákkal maga is boldogul az alábbi hibaelhárítási tájékoztató segítségével. Minden egyéb karbantartást a szakszerviznek kell elvégeznie.

Hibakód	Ok	Megoldás
Er 01	Üzemzavar / a jobb oldalkefe elakadása	Tisztítsa meg a jobb oldalkefét
Er 02	Üzemzavar / a bal oldalkefe elakadása	Tisztítsa meg a bal oldalkefét
Er 03	Üzemzavar / a főkefe elakadása	Tisztítsa meg a főkefét
Er 04	Probléma a bal kerékkal	Tisztítsa meg a bal kereket
Er 05	Probléma a jobb kerékkal	Tisztítsa meg a jobb kereket
Er 06	Probléma a szívómotorral	Ürítse ki és tisztítsa ki a portartó edényt
Er 07	Probléma az érzékelőkkel	Tisztítsa meg az érzékelőket
Er 08	A kerekek a levegőben vannak	Tegye a robotot sima felületre

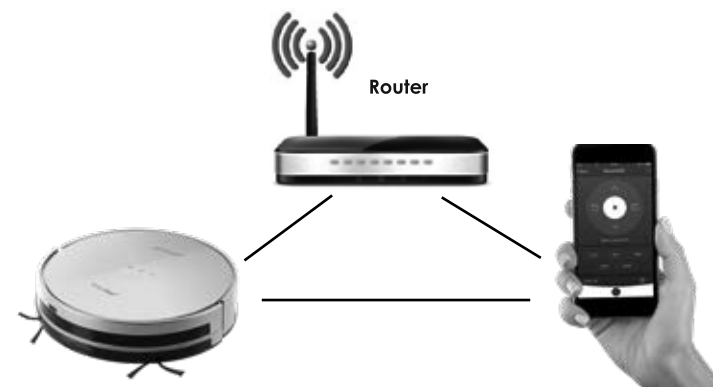
**Megjegyzés:** Ha a javasolt megoldások közül egyik sem segít, próbálja meg az alábbiakat: Kapcsolja ki, majd kapcsolja újra be a robotporszívón lévő főkapcsolót.

**VEZÉRLÉS AZ ALKALMAZÁSSAL**

**Javasolt távolság: 4 méteren belül**

Mielőtt a készüléket az alkalmazással tudja vezérelni, hosszan meg kell nyomnia az AUTO  gombot legalább 3 másodpercig, amíg egy sípolást nem hall, és a kijelzőn meg nem jelenik a  ikon. Ekkor a robotporszívó felkészült, hogy párosítsa mobiltelefonjával (a WiFi ikon villog ).

**A Concept Home alkalmazás letöltése és telepítése**

1. Keresse meg a Concept Home alkalmazást a Google Play-en vagy az App Store-ban, és töltsse le mobiltelefonjára (1. ábra).
2. Nyissa meg a Concept Home alkalmazást (2. ábra).
3. Telefonszámával vagy e-mailcímével regisztráljon (3. ábra).
4. Adja meg az ellenőrző kódot, amit SMS-ben kap (4. ábra).
5. Miután bejelentkezett az alkalmazásba, adja meg telefonszámát és jelszavát (5. ábra).
6. A sikeres regisztráció/bejelentkezés után válassza ki a jobb felső sarokban a + ikont vagy az Add Device gombot (6. ábra), és a listából válassza ki a Robot Vacuum elemet (7. ábra).
7. Bizonyosodjon meg róla, hogy a porszívón továbbra is villog a Wifi ikon, és hagyja jóvá (8. ábra).
8. Válassza ki az otthoni Wifi-hálózatot, adja meg Wifi jelszavát (9. ábra) és hagyja jóvá, ezután elkezdődik a porszívó keresése és automatikus csatlakoztatása a Wifi hálózathoz (10., 11. ábra).
9. Ha akarja, nevezze át a készüléket, pl. robotporszívónak (12., 13. ábra).



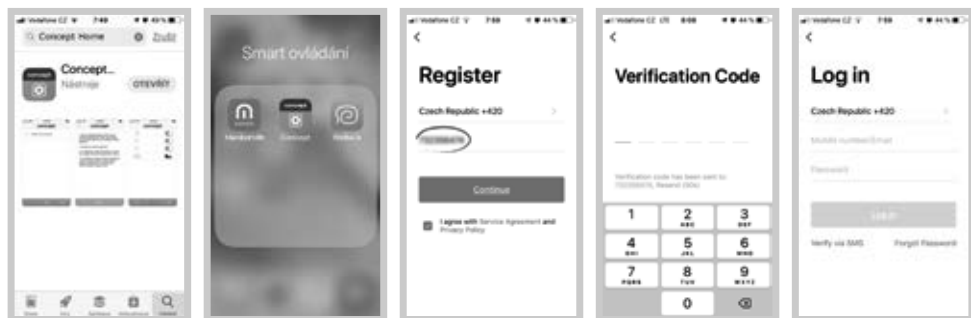

1. ábra

2. ábra

3. ábra

4. ábra

5. ábra

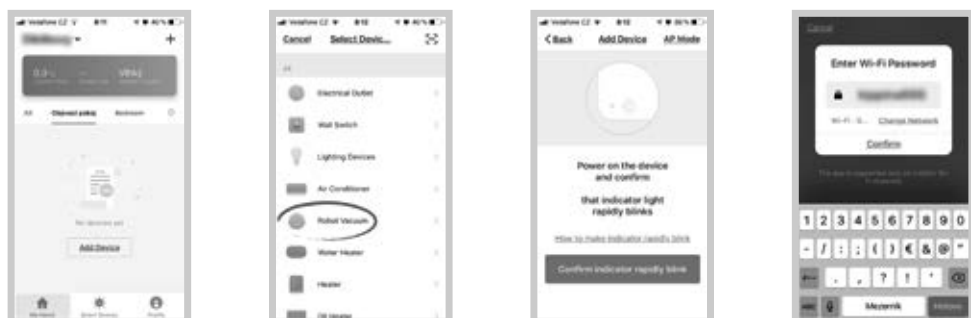

6. ábra

7. ábra

8. ábra

9. ábra



10. ábra

11. ábra

12. ábra

13. ábra

## Az alkalmazás üzemmódjai

A következő takarítási üzemmódok közül választhat: AUTO (Automatikus/ZIGZAG), SPOT (Körkörös), Sarkok (EDGE), 30Min (a helyiség 30 percen át tartó takarítása), DOCK (a töltőállomás megkeresése) (14. ábra). A kiválasztott üzemmódot a mező szürke színe jelzi (15. ábra).

## Tervezés

Válassza ki a Schedule opciót (16. ábra), válassza ki a kívánt napot, időt. Két tervezési üzemmód közül választhat: DOCK – mikor menjen a porszívó tölteni, AUTO – mikor kezdjen a porszívó takarítani. (17., 18. ábra).

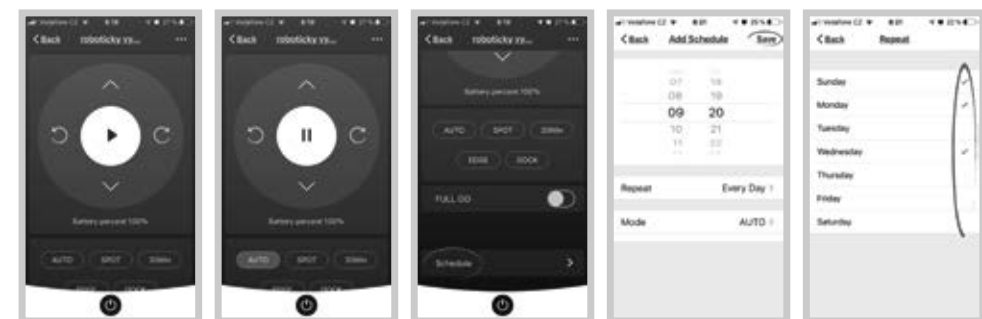

14. ábra

15. ábra

16. ábra

17. ábra

18. ábra

## Készenléti üzemmód

Ha a porszívó készenléti módba kapcsol, a képernyő elsötétül (19. ábra). Tartsa lenyomva az on/off ikont (20. ábra).

## Megosztás a háztartás tagjai között

Csak egy felhasználói ID vezérelheti a készüléket. Ha további felhasználót akar hozzáadni, kattintson a  ikonra a képernyő jobb sarkában (20. ábra), és válassza ki a Share devices opciót (21., 22. ábra). Adja meg az új felhasználó telefonszámát/e-mailcímét, és kattintson a Confirm gombra (23. ábra).

Megj.: A megosztás engedélyezése előtt az új felhasználót regisztrálni kell.

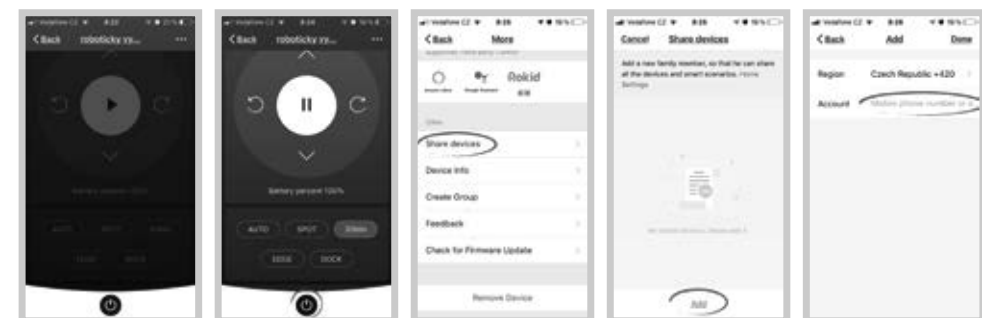

19. ábra

20. ábra



21. ábra

22. ábra

23. ábra



## WiFi módosítása

Az aktuális WiFi hálózat módosításához hosszan meg kell nyomnia az AUTO  gombot legalább 3 másodpercig, amíg egy sípolást nem hall és a kijelzőn meg nem jelenik a  ikon. (A Wifi ikon villog). Ezután hajtsa végre a Wifi hálózat módosítását.

## AZ ALEXA HANGASSZISZTENS ÉS A GOOGLE HOME

### Az Alexa hangasszisztens és a Google Home

1. Kattintson a Me ikonra, és válassza ki a More services opciót (24. ábra).
2. A menüből válassza ki a kívánt asszisztent (25. ábra).
3. Kövesse a részletes utasításokat.

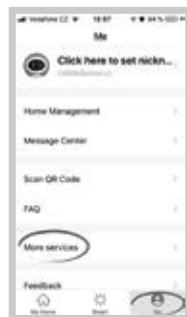

24. ábra

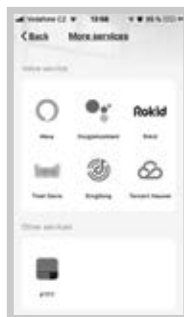

25. ábra

## SZERVIZ

Nagyobb mértékű, vagy a termék belső részeire is vonatkozó karbantartást vagy javítást szakszervizben kell elvégeztetni.

## A KÖRNYEZET VÉDELME

- Lehetőleg gondoskodjon a csomagolóanyagok és a régi készülék újrahasznosításáról.
- A készülék dobozát kidobhatja szelektív hulladékgyűjtőbe.
- A polietilén (PE) műanyagzacskókat adja le újrahasznosítható anyagokat gyűjtő udvarban.

### A készülék újrahasznosítása élettartama végén:



A terméken vagy a csomagoláson található jelzés azt jelenti, hogy ez a termék nem való a háztartási hulladék közé. Vigye el egy elektromos és elektronikus berendezéseket újrahasznosító gyűjtőtelepre. A termék megfelelő módon történő megsemmisítésének biztosításával megakadályozza a környezetet és az emberi egészséget veszélyeztető negatív hatásokat, amelyeket a nem megfelelő hulladék-megsemmisítés okozhatna. A termék újrahasznosítására vonatkozó részletesebb információkért forduljon az illetékes helyi hivatalhoz, a háztartási hulladék megsemmisítésével foglalkozó szolgáltatóhoz, vagy az üzlethez, ahol a terméket vásárolta.



Ez a termék teljesíti minden rá vonatkozó EU-irányelv alapkövetelményeit.

A szövegben, kivételben és műszaki jellemzőkben előzetes figyelmeztetés nélkül változtatások történhetnek és a változtatások joga fenntartva.

## PATEICĪBA

Pateicamies par šīs "Concept" ierīces iegādi. Ceram, ka būsiet apmierināti ar šo izstrādājumu visu tā kalpošanas laiku.

Pirms lietošanas rūpīgi izlasiet šo lietošanas instrukciju un uzglabājiet to drošā vietā, lai nepieciešamības gadījumā varētu pārlasīt. Nodrošiniet, lai arī citi cilvēki, kuri izmantos šo ierīci, pirms šīs ierīces lietošanas būtu iepazinušies ar norādījumiem.

Tehniskie dati	
Spriegums	220–240 V ~ 50/60 Hz
Jauda	20 W
Trokšņa līmenis	<60 dB

## SVARĪGA INFORMĀCIJA

Pirms pievienošanas elektrotīklam vizuāli pārbaudiet, vai ierīcei nav defektu un vai pārvadāšanas laikā tā nav tikusi sabojāta.

## SVARĪGI DROŠĪBAS NORĀDĪJUMI

- Lietojiet šo ierīci tikai tā, kā izklāstīts šajā lietošanas instrukcijā.
- Pirms ierīces pirmās izmantošanas noņemiet visu iepakojumu un reklāmas materiālus.
- Pirms ierīces lietošanas paceliet no grīdas visus priekšmetus, kas varētu traucēt raitu un efektīvu uzkopšanu (vadus, papīru, apģērbu, galdautus un aizkarus, kas pieskaras grīdai).
- Ja šajā telpā atrodas kāpnes, izvietojiet magnētisko lenti (virtuālo sienu) vismaz 15 cm attālumā no augšējā pakāpiena malas. Šim attālumam būtu jānodrošina vislielākā aizsardzība no ierīces iespējamās nokrišanas pa kāpnēm.
- Izmantojiet tikai oriģinālos ierīces piederumus un rezerves daļas, kas paredzētas lietošanai šajā modeli.
- Uz putekļsūcēja nedrīkst sēdēt, kā arī novietot uz tā dažādus priekšmetus.
- Ierīci drīkst izmantot tikai mājoklī, temperatūrā no 0 °C līdz 40 °C.
- Pirms lietošanas pārļiecinieties, ka putekļu nodalījums un tīrīšanas drāna ir pareizi ievietota.
- Nelieciet galvenās birstes tuvumā matus, apģērbu, pirkstus vai citas ķermeņa daļas. Nodrošiniet galvenās birstes un putekļsūcēja sūkšanas daļas tīrību, noņemiet matus un putekļus, kas var samazināt putekļsūcēja sūkšanas jaudu un uzkopšanas kvalitāti.
- Nelietojiet ierīci uz mitras vai slapjas grīdas.
- Neizmantojiet ierīci, lai uzsūktu šķidrumu, degošas cigaretes, lauskas un asus priekšmetus, sērskociņus un citas viegli uzliesmojošas vielas, lielus papīra gabalus, plastmasas maisiņus vai citus priekšmetus, kas varētu sabojāt putekļsūcēju.
- Nepieļaujiet, ka sūkšanas laikā putekļsūcējs pārbrauc pāri brīvi novietotiem vadiem.

- Veicot ierīces apkopi un tīrīšanu, pārslēdziet strāvas padeves slēdzi pozīcijā "izslēgts".
- Tieša saules gaisma var samazināt putekļsūcēja infrasarkanā starojuma sensoru jutību, tādēļ nepakļaujiet ierīci tiešai saules staru iedarbībai.
- Savu fizisko īpašību dēļ infrasarkanā starojuma sensori dažreiz var neatpazīt melnas mēbeles. Tā rezultātā var notikt neliela sadursme, kuras ietekmi mazinās priekšējais amortizators.
- Mazgāšanas laikā paklājs jānovieto tā, lai robots tīrot tam neuzbrauktu. Ja putekļsūcējam ir uzstādīta tīrīšanas drāna ar ūdens tvertni, tas varētu pārtraukt uzkopšanu vai nevajadzīgi samitrināt paklāju.
- Nenovietojiet ierīci vietās, no kurām tā varētu viegli nokrist uz grīdas (galda, krēsla).
- Pirms ierīces uzlādes pārliedzinieties, ka bāzes stacija ir pareizi pieslēgta.
- Ārkārtējas temperatūras gadījumā vai, nepareizi lietojot ierīci, var notikt akumulatora šķidrums noplūde. Ja šis šķidrums nokļūst uz ādas, tas nekavējoties jānomazgā ar tekošu ūdeni. Saskares ar acīm gadījumā nekavējoties skalojiet tās ar tekošu ūdeni vismaz 10 minūtes. Vērsieties pēc medicīniskās palīdzības.
- Ja vēlēties šo izstrādājumu iznīcināt, vispirms atvienojiet akumulatoru no ierīces.
- Ja plānojat ierīci transportēt vai ja to ilgu laiku nelietosiet, pārslēdziet strāvas padeves slēdzi pozīcijā "izslēgts". Šādi tiks pagarināta akumulatora dzīvildze.
- Pārliedzinieties, ka elektrotīkla spriegums atbilst tam spriegumam, kas ir minēts uz izstrādājuma tehnisko pamatdatu plāksnītes. Nepievienojiet ierīci kontaktrozetes sadalītājiem un pagarinātājiem.
- Atvienojot ierīci no elektrotīkla, nekad neraujiet elektrības vadu. Satveriet kontaktdakšu un atvienojiet to, viegli pavelkot.
- Neļaujiet izmantot ierīci kā rotaļlietu.
- Ierīces tīrīšanai neizmantojiet abrazīvas vai ķīmiski agresīvas vielas.
- Ierīce ir paredzēta tikai mājāsaimniecības vajadzībām. Tā nav paredzēta ekspluatācijai komerc nolūkos.
- Nepieļaujiet elektrības vada, kontaktdakšas vai ierīces nokļūšanu ūdenī vai citā šķidrumā.
- Ir aizliegts labot ierīci patstāvīgi. Sazinieties ar pilnvaroto servisa apkalpes centru un izvairieties no traumām, kas varētu rasties nepareizas lietošanas dēļ.
- Šo ierīci drīkst izmantot bērni vecumā no 8 gadiem un vecāki. Personas ar fiziskiem, maņu vai garīgiem traucējumiem vai ar nepietiekamu pieredzi un zināšanām drīkst izmantot šo ierīci, ja viņi atrodas citu cilvēku uzraudzībā vai arī ir instruēti par ierīces izmantošanu drošā veidā, kā arī izprot iespējamo bīstamību. Lietotāja veikto ierīces tīrīšanu un apkopi nedrīkst veikt bērni, kas jaunāki par 8 gadiem un neatrodas pieaugušo uzraudzībā. Bērni, kas ir jaunāki par 8 gadiem, nedrīkst atrasties ierīces un tās vada tuvumā. Neļaujiet bērniem

rotaļāties ar šo ierīci.

- Bērni līdz 3 gadu vecumam drīkst piekļūt ierīcei, tikai atrodoties nepārtrauktā uzraudzībā.
- Ražotājs un importētājs Eiropas Savienībā nav atbildīgs par kaitējumu, ko var izraisīt ierīces transportēšana: traumām, apdegumiem, ugunsgrēku, ievainojumiem, citu priekšmetu bojājumiem u. tml.

**Ražotāja norādījumu neievērošanas dēļ var tikt atteikts garantijas remonts.**

**Rūpīgi pārbaudiet, vai esat izpakojis visus komplektā esošos piederumus. Iesakām saglabāt oriģinālo papīra kastī, lietotāja rokasgrāmatu un iepakojuma materiālu visu garantijas periodu.**

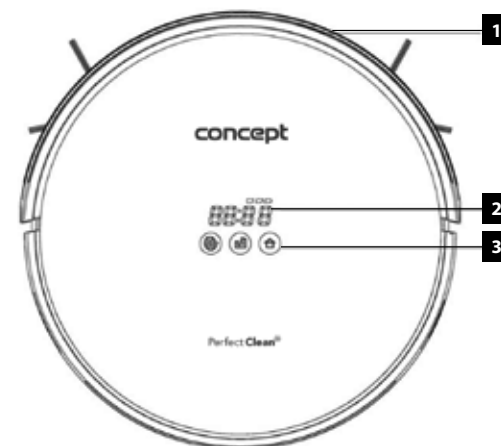

## IERĪCES APRAKSTS

### VIRSPUSE

1. Amortizators
2. Displejs
3. Skārienjutīgie taustiņi

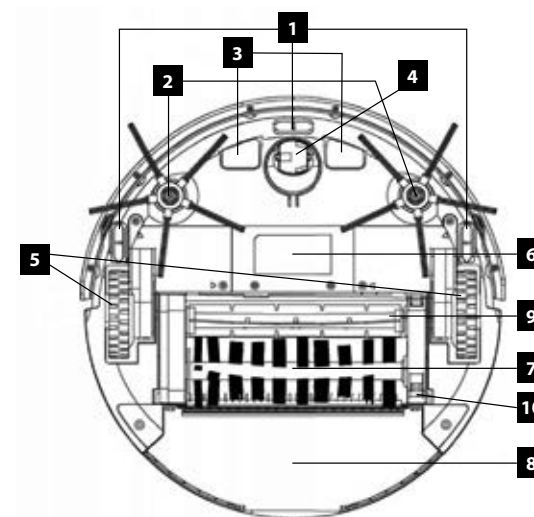

### APAKŠPUSE

1. Sensori (aizsardzība pret kritienu)
2. Sānu birstes
3. Uzlādes kontakti
4. Priekšējais ritenītis
5. Kreisās un labās puses piedziņas ritenīši
6. Akumulatora nodalījuma vāciņš
7. Saru birste
8. Putekļu nodalījums un ūdens tvertne
9. Gumijas putekļu birste
10. Birstu nodalījuma atvēršana

## SĀNU DAĻA

1. Nodalījuma atbloķēšanas taustiņš
2. Putekļu nodalījums un ūdens tvertne
3. "On/Off" (ieslēgšanas/izslēgšanas) slēd
4. Strāvas adaptera ligzda

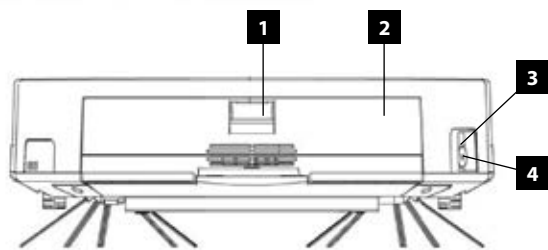

## PUTEKĻU NODALĪJUMS

1. Ūdens tvertne
2. Iesūkšanas atvere
3. Sūkšanas motors

**Bīdinājums:** nekad nemazgājiet putekļu nodalījumu ar ūdeni, jo tajās atrodas motors.

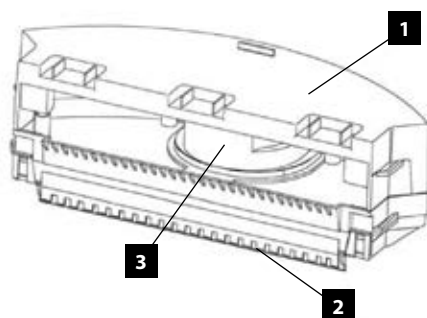

## Magnētiskā lente

Zonas, kurām ierīce nedrīkst piekļūt, var norobežot ar magnētisko lenti.

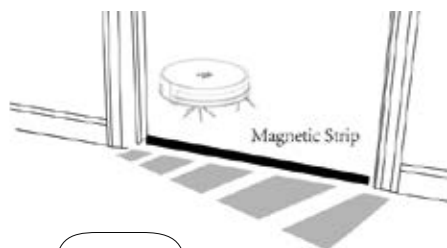

## Tālvadības pults

1. Putekļsūcēja ieslēgšana/izslēgšana
2. Automātiskais režīms
3. "OK" – izvēles apstiprināšana
4. Perimetra režīms
5. Laika iestatīšana
6. Skaņas ieslēgšana/izslēgšana
7. Uzlādes režīms – putekļsūcējs meklē bāzes staciju
8. Virziena taustiņi
9. FULL GO režīms
10. Apļveida režīms
11. Plānošana

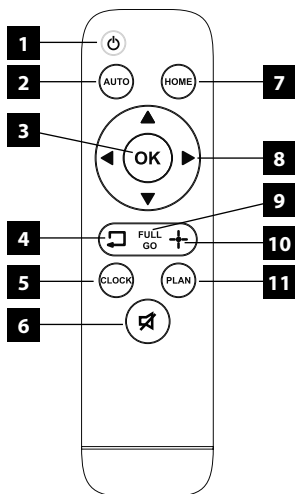

## PIRMS PIRMĀS IZMANTOŠANAS

1. Ievietojiet baterijas tālvadības pultī.
2. Piestipriniet tīrīšanas birstes saskaņā ar atzīmi "R" un "L".
3. Pievienojiet uzlādes staciju kontaktligzdai, izmantojot strāvas adapteru. Priekšpusē 2 metru attālumā nedrīkst atrasties neviens priekšmets, sānos – 1 metra attālumā. Pievienojot elektrotīklam, jāiedegas uzlādes indikators. Iesakām piestiprināt uzlādes staciju grīdai, piemēram, ar abpusējo līmlenti. Novietojiet strāvas vadu tā, lai putekļsūcējs tajā nesapītos.

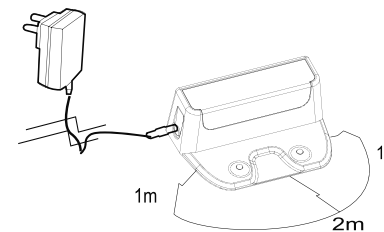

4. Novietojiet putekļsūcēju bāzes stacijā.
5. Putekļsūcēja akumulatora uzlāde sāksies automātiski. Pirmās uzlādes laikā akumulators jādē vairāk nekā 6 stundas. Uzlādes laikā displejā mirgo uzlādes līmeņa indikācija; kad uzlāde ir pabeigta, indikators pārstāj mirgot. Zema akumulatora uzlādes līmeņa gadījumā robots putekļsūcējs automātiski atgriežas bāzes stacijā.



Uzlādes līmenis



Akumulatora uzlāde

Akumulators  
gandrīz izlādējies

6. Pirms putekļsūcēja ieslēgšanas paceliet no grīdas visus priekšmetus, kas varētu traucēt ierīces darbību (vadus, krēslus, mazus priekšmetus, nepareizi novietotus paklājus u. tml.).



**Tīrīšanas režīms** – izslēgšanas/ieslēgšanas slēdzis ir pozīcijā "ieslēgts", displeja panelis ir ieslēgts.

**Gaidstāves režīms** – izslēgšanas/ieslēgšanas slēdzis ir pozīcijā "ieslēgts", displeja panelis ir ieslēgts, robots netīra. Lai aktivētu, nospiediet uz jebkura tīrīšanas režīma.

**Miega režīms** – izslēgšanas/ieslēgšanas slēdzis ir pozīcijā "ieslēgts", displeja panelis ir ieslēgts. Putekļsūcējs automātiski aktivizē šo režīmu pēc 45 sekunžu bezdarbības.

## LAIKA IESTATĪŠANA

Pārliecinieties, ka putekļsūcējs ir ieslēgts un nenotiek tā uzlāde.

Lai iestatītu laiku, nospiediet taustiņu  tālvadības pultī. Vispirms iedegsies pirmie divi cipari stundu iestatīšanai. Iestatiet vērtību ar taustiņiem  . Apstipriniet izvēli, nospiežot taustiņu **OK**. Pēc tam iedegsies displeja labā puse minūšu iestatīšanai: lai iestatītu, rīkojieties līdzīgi kā stundu gadījumā.

## UZKOPŠANAS PLĀNOŠANA

Lai iestatītu uzkopšanu, nospiediet taustiņu  tālvadības pultī. Vispirms iedegsies pirmie divi cipari stundu iestatīšanai. Iestatiet vērtību ar taustiņiem  $\Delta$   $\nabla$ . Apstipriniet izvēli, nospiežot taustiņu **OK**. Pēc tam iedegsies displeja labā puse minūšu iestatīšanai: lai iestatītu, rikojieties līdzīgi kā stundu gadījumā.

Putekļsūcējs katru dienu tīrīs iestatītajā laikā.

Lai atceltu iepļānoto uzkopšanu, iestatiet uzkopšanas laikus uz 00:00.

## GRĪDAS MAZGĀŠANA

Ja ir uzstādīta ūdens tvertne, putekļsūcējs automātiski pāries grīdas mazgāšanas režīmā. Ūdens automātiski sūcas pa tīrīšanas drānu. Ūdens tvertni var mazgāt. Vienmēr izlejiet ūdeni tikai pēc ūdens tvertnes izņemšanas no ierīces korpusa.

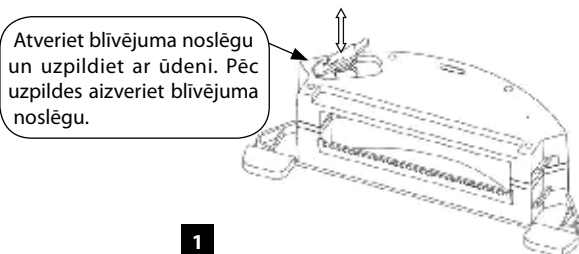

## ŪDENS TVERTNE

1. Gumijas vāciņš
2. Ūdens tvertne
3. Putekļu nodalījums

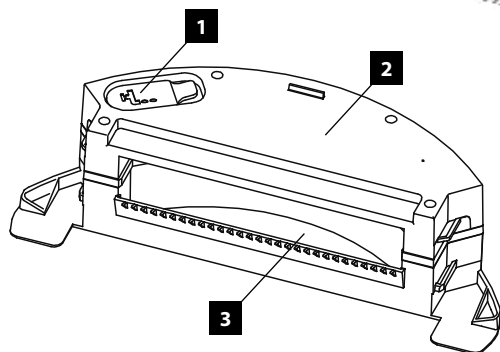

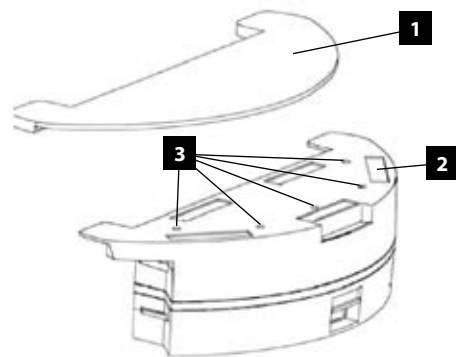

## ŪDENS TVERTNES APAKŠDAĻA

1. Tīrīšanas drāna
2. Lipslēdzējs
3. Ūdens atvere



## TĪRĪŠANAS REŽĪMI



### Automātiskais režīms

Concept VR2000 izmanto progresīvu navigācijas sistēmu, kas aprēķina vislabāko maršrutu, lai nodrošinātu efektīvu tīrīšanu. Nospiežot taustiņu  uz putekļsūcēja korpusa vai izvēloties  tālvadības pultī, tiek aktivēts šis režīms.

### Perimetra režīms

Nospiežot taustiņu  tālvadības pultī, tiek aktivēts šis režīms. Putekļsūcējs tīrīs gar sienām, kur bieži vien sakrājas visvairāk putekļu. Ja vēlaties pārtraukt šo režīmu, nospiediet jebkura cita režīma taustiņu.

### Apļveida režīms

Novietojiet putekļu sūcēju vietās, kur vēlaties veikt mērķtiecīgu tīrīšanu (apmēram 1 m<sup>2</sup> liels laukums). Nospiežot taustiņu  uz putekļsūcēja korpusa vai izvēloties  tālvadības pultī, tiek aktivēts šis režīms. Ja vēlaties pārtraukt šo režīmu, nospiediet jebkura cita režīma taustiņu.

### FULL GO režīms

Aktivējiet šo režīmu, nospiežot pogu  uz tālvadības pults. Putekļsūcējs automātiski sāks uzkopt, tiklīdz tas pilnībā uzlādēties bāzes stacijā.

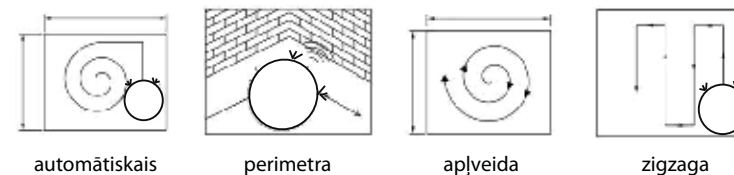

## TĪRĪŠANA UN APKOPE

### Akumulators

- Pirms pirmās lietošanas akumulators jālādē vairāk nekā 6 stundas.
- Zema akumulatora uzlādes līmeņa gadījumā robots putekļsūcējs automātiski atgriezīsies bāzes stacijā, lai uzlādētos.
- Ja plānojat transportēt robotu putekļsūcēju vai ja to ilgāku laiku neizmantosiet, izslēdziet ierīci, nospiežot strāvas padeves slēdzi.
- Ja neizmantosiet robotu putekļsūcēju ilgāk par 3 mēnešiem, ļaujiet tam 12 stundas uzlādēties, bet pēc tam izslēdziet, nospiežot strāvas padeves slēdzi, un novietojiet to sausā un vēsā vietā.
- Lai uzlādētu ierīci, iesakām izmantot bāzes staciju.
- Ja neplānojat izmantot putekļsūcēju ilgāku laiku, izņemiet baterijas no tālvadības pults.
- Putekļsūcējs ir aprīkots ar īpašu aizsardzību, kas pēc uzlādes pārstās nodrošināt enerģiju un novērsīs akumulatoru pārlādēšanos. Šādi tiks nodrošināts ilgs kalpošanas laiks, turklāt putekļsūcējs būs gatavs atkal uzsākt uzkopšanu.

## Sānu birstes

Sānu birstes var ērti pārbaudīt un vajadzības gadījumā notīrīt netīrumus no tām.

- Apgrieziet putekļsūcēju otrādi.
- Ar skrūvgrieža palīdzību izņemiet skrūves.
- Ar šķērēm izņemiet matus vai citus netīrumus.

Sānu birstu sari transportēšanas laikā vai, izmantojot nepiemērotos apstākļos, var tikt sabojātas (nodrīskātas), leviņojot sarus karstā ūdenī: tie iztaisnosies un atgūs sākotnējo formu.

Sānu birstu bojājuma gadījumā tās var nomainīt ar jaunām. Sānu birstu nomaiņu var veikt pilnvarots servisa apkalpes centrs.

- Apgrieziet putekļsūcēju otrādi.
- Ar skrūvgrieža palīdzību izņemiet skrūves.
- Noņemiet birsti krūmu un aizstājiet ar jaunu.
- Izmantojiet skrūvgriezi, pievelciet skrūvi.

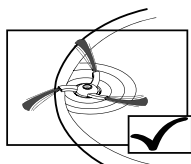
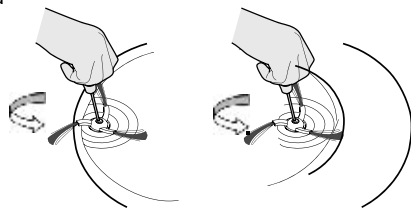
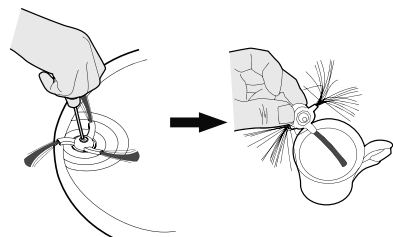

kārtībā

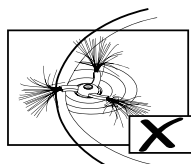

atjaunojams

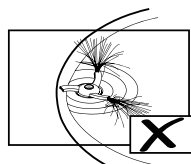

jānomaina

**Brīdinājums:** pārlicinieties, ka birste ir uzstādīta pareizajā putekļsūcēja pusē.

## Galvenā birste

Lai izņemtu birsti no vāciņa, nospiediet nodalījuma vāciņa atbloķēšanas taustiņu. Pēc tam noņemiet no birstes matus un citus netīrumus.

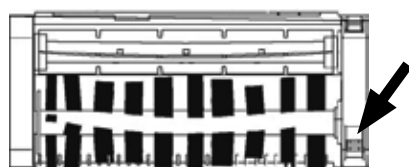
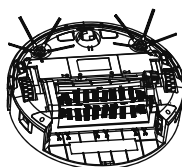

## Putekļu nodalījums un auduma filtrs

Lai pagarinātu putekļsūcēja dzīvildzi, pēc katras lietošanas veiciet putekļu nodalījuma un auduma filtra apkopi. Putekļu nodalījuma piepildīšanās būtiski ietekmē putekļsūcēja sūkšanas jaudu un uzkopšanas kvalitāti.

Atbrīvojiet putekļu filtra vāciņu (1. att.) un iztīriet filtra ievietošanas laukumu un filtru.

Iztīriet putekļu nodalījumu un izberiet netīrumus atkritumu tvertnē.

Noņemiet filtru (2. att.) un notīriet to (izmazgājiet un izžāvējiet pirms nākamās lietošanas).

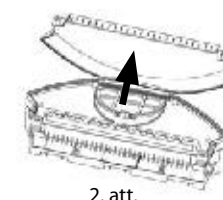
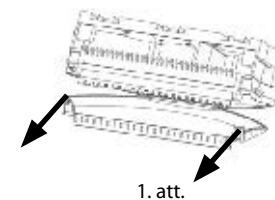

## Brīdinājums

Putekļu nodalījumu, kurā atrodas sūkšanas motors, **NEDRĪKST** mazgāt ar ūdeni. Ūdens var sabojāt sūkšanas motoru. Ūdens tvertni var mazgāt ūdenī.

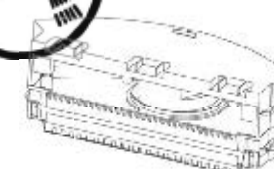
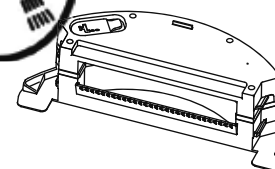

## Uzlādes sensori un kontakti

Uzlādes sensori un kontakti jātīra reizi nedēļā, lai nodrošinātu to pienācīgu darbību.

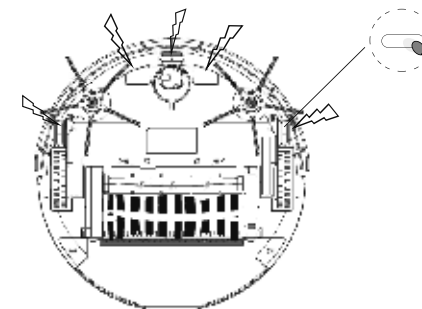

**Uzmanību!**

Pirms ierīces tīrīšanas vienmēr atvienojiet elektrības vadu no sienas rozetes!

Ierīces virsmu drīkst tīrīt tikai ar mitru drāniņu. Neizmantojiet mazgāšanas līdzekļus vai cietus priekšmetus, jo tie var bojāt ierīces virsmu!

Bieži tīriet un pārbaudiet ierīces ieplūdes un izplūdes režģus, lai nodrošinātu normālu ierīces darbību un lai izvairītos no pārkaršanas.

Putekļus, kas sakrājušies ierīcē, var izpūst vai izsūkt ar putekļsūcēju.

**Nekad netīriet ierīci tekošā ūdenī, neskalojiet to un nemērciet ūdenī!**

**NORĀDĪJUMI par tīrīšanu:** Neizmantojiet benzīnu, benzolu, šķīdinātāju, agresīvus tīrīšanas līdzekļus u. c., jo tie var sabojāt ierīci. Nekad nelietojiet spirtu vai šķīdinātāju.

**TRAUCĒJUMU NOVĒRŠANA**

Bieži vien tās problēmas saistībā ar ierīces funkcijām, kas sākotnēji šķiet nopietnas, var ļoti vienkārši novērst. Ar dažiem sarežģījumiem varēsiet tikt galā paši, izmantojot šo ceļvedi. Jebkura cita apkope jāveic pilnvarotajā servisa centrā.

Kļūdas kods	Iemesls	Risinājums
Er 01	Labās puses sānu birstes traucējums/iestrēgšana	Iztīriet labās puses sānu birsti
Er 02	Kreisās puses sānu birstes traucējums/iestrēgšana	Iztīriet kreisās puses sānu birsti
Er 03	Galvenās birstes traucējums/iestrēgšana	Iztīriet galveno birsti
Er 04	Kreisās puses ritenīša traucējums	Iztīriet kreisās puses ritenīti
Er 05	Labās puses ritenīša traucējums	Iztīriet labās puses ritenīti
Er 06	Sūkšanas motora traucējums	Iztukšojiet un iztīriet putekļu nodalījumu
Er 07	Sensoru traucējums	Iztīriet sensorus
Er 08	Ritenīši nepieskaras grīdai	Novietojiet robotu uz plakanas virsmas

**Piezīme:** Ja ieteiktie risinājumi nepalīdz, mēģiniet veikt šādas darbības: izslēdziet un ieslēdziet strāvas padeves slēdzi uz robota putekļsūcēja.

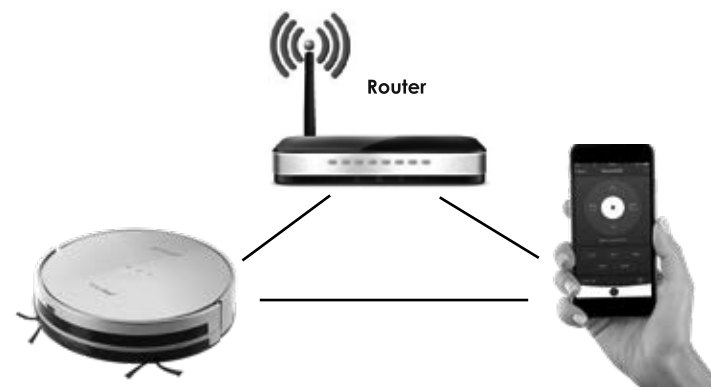
**IERĪCES VADĪBA, IZMANTOJOT LIETOTNI**

leiteicamais attālums: mazāk nekā 4 metri

Pirms ierīces vadīšanas ar lietotni ir jātur nospiests taustiņš "AUTO" – vismaz 3 sekundes, līdz atskan pikstiens un displejā parādās . Tad putekļsūcējs ir gatavs savienojumam ar mobilo tālruni (mirgo "WiFi" ikona ).

**Concept Home lietotnes lejupielāde un instalēšana**

1. Atrodiet *Concept Home* lietotni *Google Play* vai *App Store* un lejupielādējiet to savā mobilajā tālrunī (1. att.).
2. Atveriet lietotni *Concept Home* (2. att.).
3. Pierēģistrējieties, izmantojot savu tālruna numuru vai e-pasta adresi (3. att.).
4. Ievadiet verificācijas kodu, ko saņemsiet īsziņā (4. att.).
5. Lai atvērtu lietotni, ievadiet tālruna numuru un savu paroli (5. att.).
6. Lai sekmīgi reģistrētos/pierakstītos lietotnei augšējā labajā stūrī izvēlieties ikonu "+" vai *Add Device* (6. att.) un no saraksta izvēlieties *Robot Vacuum* (7. att.).
7. Pārlicinieties, ka uz putekļsūcēja joprojām mirgo "WiFi" ikona, un apstipriniet izvēli (8. att.).
8. Izvēlieties mājas *WiFi* tīklu, ierakstiet tā paroli (9. att.) un apstipriniet. Pēc tam tiks automātiski izveidots putekļsūcēja savienojums ar *WiFi* tīklu (10., 11. att.).
9. Ja vēlaties, varat mainīt ierīces nosaukumu, piemēram, "Robots putekļsūcējs" (12., 13. att.).





1. att.

2. att.

3. att.

4. att.

5. att.

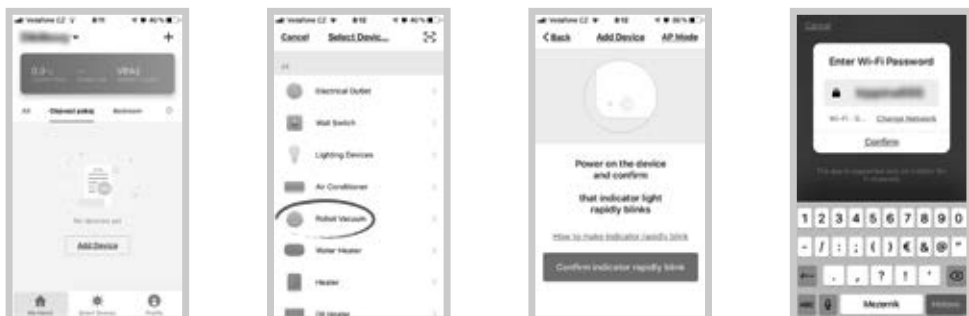

6. att.

7. att.

8. att.

9. att.



10. att.

11. att.

12. att.

13. att.

## Lietotnes režīmi

Varat izvēlēties šādus uzkopšanas režīmus: *AUTO* (automātisks/zigzaga), *SPOT* (apļveida), stūra (*EDGE*), *30Min* (30 minūšu ilga telpas tīrīšana), *DOCK* (bāzes stacijas meklēšana) (14. att.). Izvēlētā režīma laukums tiks iekrāsots pelēkā krāsā (15. att.).

## Plānošana

Atlasiet iespēju "Schedule" (16. att.) un iestatiet dienu un laiku. Varat izvēlēties kādu no diviem plānošanas režīmiem: *DOCK* – laiks, kad putekļsūcējs dosies uz bāzes staciju, *AUTO* – laiks, kad putekļsūcējs sāks tīrīt. (17., 18. att.)

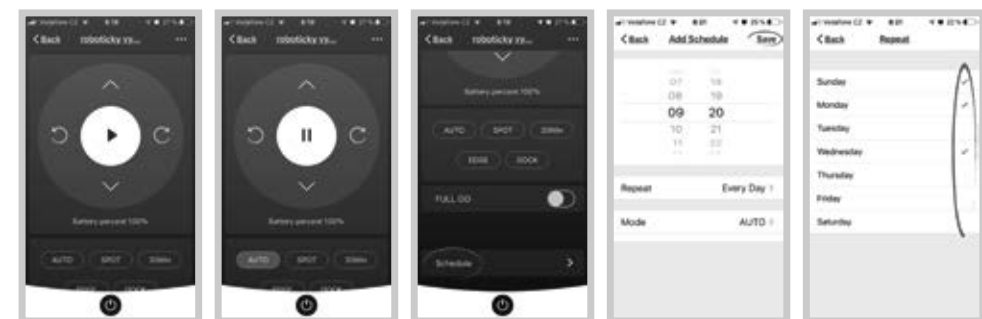

14. att.

15. att.

16. att.

17. att.

18. att.

## Gaidstāves režīms

Ja putekļsūcējs pārslēgsies gaidstāves režīmā, ekrāns satumsīs (19. att.). Turiet nospiestu ikonu "On/Off" (20. att.).

## Kopīgošana starp ģimenes locekļiem

Ierīci var pārvaldīt tikai viena lietotāja ID. Ja vēlaties pievienot citu lietotāju, noklikšķiniet uz simbola [X] ekrāna labajā stūrī (20. att.) un izvēlieties *Share devices* (21.–22. att.). Ievadiet cita lietotāja tālruna numuru/e-pasta adresi un noklikšķiniet uz *Confirm* (23. att.).

Piezīme: citam lietotājs iepriekš jāreģistrējas, lai varētu iespējot koplietošanu.

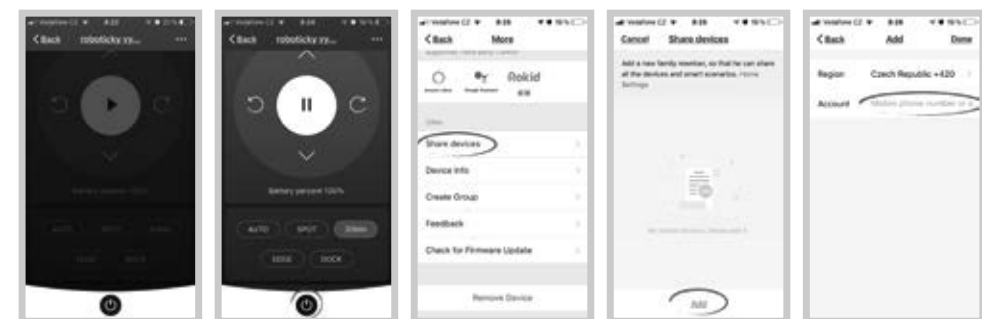

19. att.

20. att.



21. att.

22. att.

23. att.



## WiFi izmaiņas

Lai nomainītu esošu WiFi tīklu uz jaunu, nospiediet taustiņu "AUTO"  – vismaz 3 sekundes, līdz atskan pikstiens un displejā parādīsies . (WiFi ikona mirgo.) Pēc tam veiciet WiFi tīkla izmaiņas.

## BALSS PALĪGS ALEXA UN GOOGLE HOME

### Balss palīgs Alexa un Google Home

1. Noklikšķiniet uz ikonas "Me" un izvēlieties *More services* (24. att.).
2. Izvēlnē izvēlieties vēlamo palīgu (25. att.).
3. Rikožieties saskaņā ar norādījumiem.

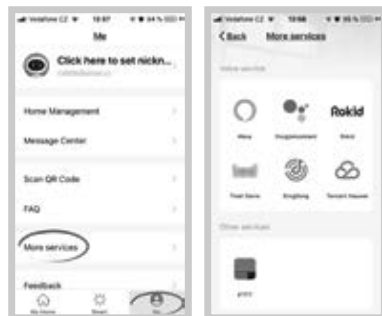

24. att.

25. att.

## TEHNISKĀ APKALPE

Plašāka mēroga apkopes un remontdarbi, kuriem ir nepieciešama iejaukšanās ierīces iekšpusē, jāveic kvalificētam speciālistam vai servisa centram.

## VIDES AIZSARDZĪBA

- Nododiet iepakojuma materiālu un vecās ierīces otrreizējai pārstrādei.
- Ierīču kastes var nodot atkritumu šķirošanas punktos.
- Polietilēna (PE) maisiņus nododiet otrreizējai pārstrādei paredzēto materiālu savākšanas punktā.

### Ierīces otrreizējā pārstrāde tās kalpošanas laika beigās:



Simbols uz izstrādājuma vai tā iepakojuma norāda, ka šis izstrādājums nepieder sadzīves atkritumiem. Tas jānogādā elektrisko un elektronisko iekārtu otrreizējās pārstrādes savākšanas punktā. Nodrošinot šā izstrādājuma pareizu iznīcināšanu, tiks novērsta nelabvēlīga ietekme uz vidi un cilvēku veselību, ko var izraisīt nepareiza ierīces iznīcināšana. Lai iegūtu papildu informāciju par šīs ierīces otrreizēju pārstrādi, lūdzu, sazinieties ar vietējās pašvaldības sadzīves atkritumu iznīcināšanas dienestu vai veikalu, kurā iegādājāties izstrādājumu.



Šis izstrādājums atbilst visām piemērojamo ES direktīvu pamatprasībām.

Izmaiņas tekstā, konstrukcijā un tehniskajās specifikācijās var tikt veiktas bez iepriekšēja brīdinājuma, un mēs paturam tiesības veikt šīs izmaiņas.

## ACKNOWLEDGMENT

Thank you for purchasing a Concept product. We wish you much joy with your new appliance every day you use it.

Please read the instruction manual carefully before initial use. To refer to this manual any time you need to, we recommend you to keep it in a safe place. And please pass it to any future owner of the appliance.

Technical specifications	
Voltage	220–240 V ~ 50/60 Hz
Input	20 W
Sound level	<60 dB

## IMPORTANT

Before connecting to the mains, make a visual check to ensure that the unit is intact and that no damage occurred during transport.

## IMPORTANT SAFETY PRECAUTIONS

- Do not use the appliance in any other way than as described in this manual.
- Remove all the packaging and marketing materials before first use.
- Remove all items from the floor from the floor that could disrupt the effective a trouble-free cleaning (cables, papers, clothes, table cloths and curtains touching the ground)
- If there are stairs in the cleaning area, place a magnetic strip (virtual wall) at a minimum distance of 15 cm from the top edge. This distance should ensure the highest protection against falling from the stairs.
- Use only original accessories and spare parts for this model
- Do not sit on the vacuum robot or place other objects on it
- The appliance should only be used in households at temperatures between 0 °C and 40 °C.
- Make sure that the dust bin and mopping cloth are properly attached before use.
- Do not put your hair, clothes, fingers or other body parts near the main brush. Keep the main brush and the suction part of the vacuum robot clean, remove all hair and dust that can lower the suction properties of the vacuum robot and the cleaning quality.
- Do not use the appliance on wet or damp floors.
- Do not vacuum liquids, burning cigarettes, splinters and sharp objects, matches and other flammable substances, larger pieces of paper, plastic bags or other items that can damage the vacuum robot.
- Do not allow the vacuum robot to pass over loose cables when vacuuming.
- When servicing and cleaning the appliance, turn the power switch to the OFF position.

- Direct sunlight may cause a reduced sensitivity of the infra-red sensors of the vacuum robot, please avoid direct sunlight.
- Black furniture may not be properly detected due to physical laws of the infra-red sensors. Therefore, there may be a slight impact that will be attenuated by the front bumper.
- A carpet must be secured so that the robot does not enter on it during cleaning. If a mopping cloth with a water tank is installed on the vacuum robot, cleaning can be interrupted or unwanted soaking of the carpet can occur.
- Do not place the appliance in a place where it could easily fall on the floor (table, chairs)
- Before charging the appliance, make sure the charging station is properly connected
- Extreme thermal conditions or inappropriate use may result in leakage of the battery. If the fluid gets on your skin, wash immediately under running water. In case of contact with eyes, rinse immediately under running water for at least 10 minutes. Get medical help.
- In case you want to dispose of the product, first disconnect the battery from the appliance.
- If the appliance is being transported or it is not used for a long time, switch it to the OFF position. This extends the battery life.
- Make sure the mains voltage corresponds to the values on the rating plate of the product. Do not connect the appliance into the sockets and extension cords.
- When disconnecting the unit from the wall outlet, never pull the power cord, grasp the plug end and disconnect it by removing it from the receptacle.
- Do not use the appliance as a toy.
- Do not use coarse and chemically aggressive substances to clean the appliance.
- The appliance is only suitable for home use and is not intended for commercial use.
- Do not immerse the power cord, plug or appliance in water or any other liquid.
- Do not repair the appliance yourself. Please contact an authorized service centre to prevent injury from improper handling.
- This appliance can be used by children aged from 8 years and above and persons with reduced physical, sensory or mental capabilities or lack of experience and knowledge if they have been given supervision or instruction concerning the use of the appliance in a safe way and understand the hazards involved. Children aged under 8 years of age shall not carry out cleaning and user maintenance of the appliance without supervision. Children aged under 8 years of age must be kept away from the appliance and its power cord. Children shall not play with the appliance.
- Children aged under 3 years of age must be prevented from accessing the appliance unless they are permanently supervised.

- The manufacturer and importer to the European Union has no liability for damage caused by the operation of the appliance, i.e. wounds, scalding, fire, injuries, damage to other things, etc.

**Damages from failure to follow the manufacturer's instructions are not covered by the warranty.**

**Carefully check that you have unpacked all the accessories that are supplied. During the warranty period, we recommend to keep the original paper box, user manual and the packaging material.**

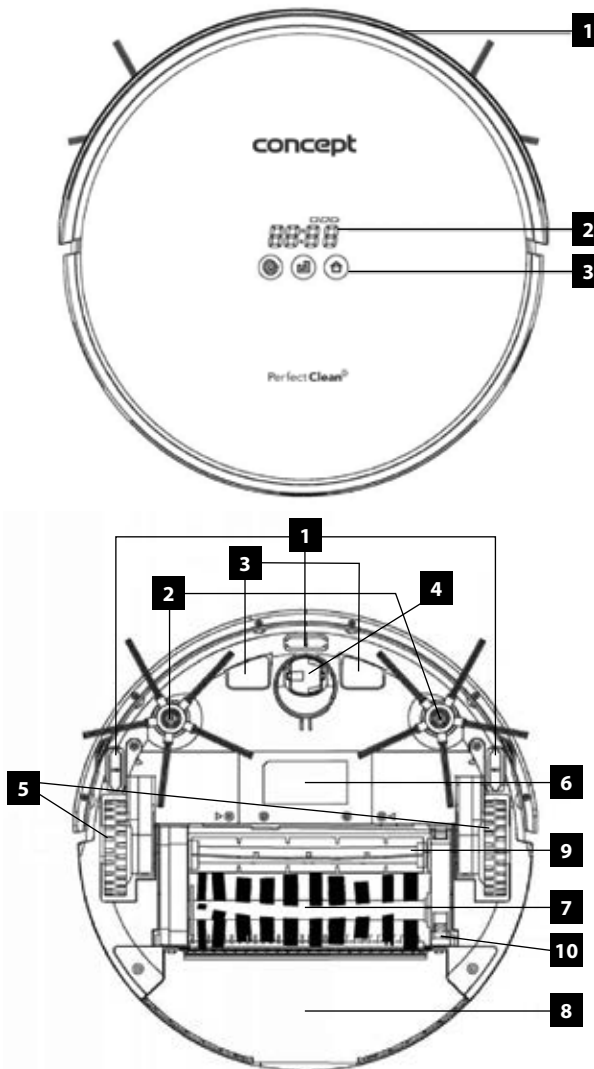

## PRODUCT DESCRIPTION

### TOP VIEW

1. Bumper
2. Display
3. Touch buttons

### BOTTOM VIEW

1. Cliff sensor
2. Side brush
3. Charging pole
4. Swivel caster
5. Left and right wheel
6. Battery cover
7. Roller brush
8. Dust bin / water tank
9. Rubber dust roller brush
10. Brush cover release lever

**SIDE VIEW**

1. Dust bin button
2. Dust bin / water tank
3. ON/OFF button
4. Power socket

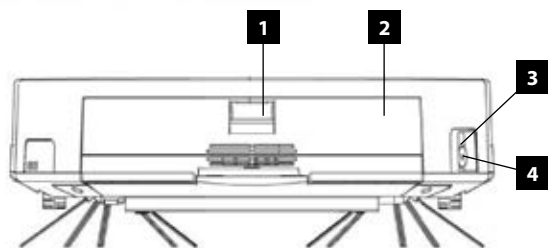
**DUST BIN**

1. Water tank
2. Suck passage
3. Suction motor

**Warning:** Never wash the dust bin with water, the suction motor is inside the container.

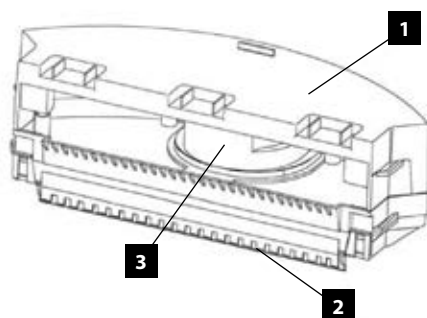
**Magnetic strip**

Place a magnetic strip in places, where you do not want the vacuum cleaner to enter.

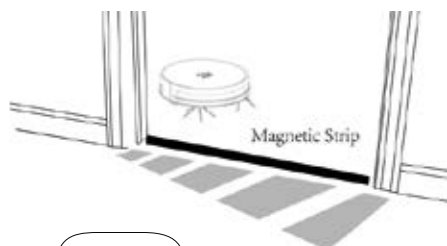
**Remote control**

1. ON/OFF button
2. Automatic mode
3. OK button – to confirm the selection
4. Edge cleaning path mode
5. TIME SETTING
6. Sound ON/OFF button
7. Recharging button – the vacuum cleaner searches for the charging station
8. Direction buttons
9. FULL GO mode
10. Circular mode
11. Plan button

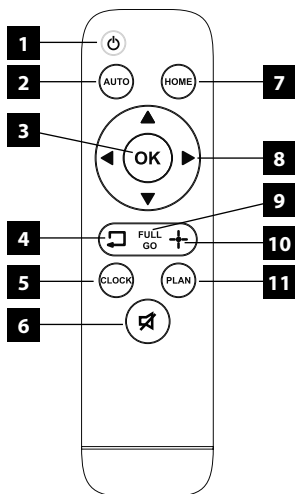
**BEFORE FIRST USE**

1. Insert the batteries into the remote control.
2. Apply the cleaning brushes as indicated by R and L.
3. Connect the charging base to an electrical outlet using the AC adapter. Place the charging base against the wall and remove obstacles about 1 meter at two sides and 2 meters forward. The indicator light must light up when connecting to a mains power supply. It is recommended to fix the charging base to the floor, e.g. by double-side mounting tape. Place the power supply cable so to avoid tangling of the vacuum cleaner.

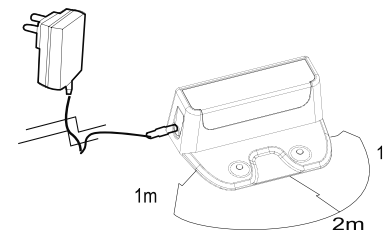

4. Place the vacuum robot onto the charging base.
5. The vacuum robot battery will start charging automatically. Allow the battery to charge for more than 6 hours before first use. The charging status flashes on the display, it will stop flashing after the battery is fully charged. If the battery is near the discharge point, the vacuum cleaner will automatically search for the charging base.



Charging status



Battery charging



Discharge of the battery almost complete

6. Before using the vacuum robot, please remove any objects from the floor that can prevent the vacuum robot from operating (cables, chairs, small items, inappropriately placed carpet, etc.)





**Cleaning mode** – the ON/OFF button is in the ON position, the display panel is ON.

**Stand-by mode** – the ON/OFF button is in the ON position, the display panel is ON and the vacuum robot does not operate. To activate it, press any cleaning mode button.

**Sleep mode** – the ON/OFF button is in the ON position, the display panel is ON. The vacuum robot enters this mode automatically after 45 seconds of inactivity.

**TIME SETTING**

Make sure that the vacuum robot is ON and not charging.

To set the time, press the button  on the remote control. First two digits begin to flash to set the time. To set the values, use the   buttons. To confirm the time, press the  button. Then the right side of the display starts to flash to set the minutes. Follow the same steps as the hour setting.

## CLEANING PLANNING

To set the cleaning mode, press the button  on the remote control. At first, two digits begin to flash to set the time. To set the values, use the  $\wedge$   $\vee$  buttons. Confirm the time by pressing the **OK** button. Then the right side of the display starts to flash to set the minutes. Follow the same steps as the hour setting.

The vacuum robot will vacuum each day at the time you have set.

To cancel the scheduled cleaning, set the scheduled cleaning time to 00:00.

## MOPPING THE FLOOR

If you have a water tank installed, the vacuum robot automatically enters the mopping the floor mode. Water spontaneously passes through the mopping cloth. The water tank is washable. Always pour the water only after removing the water tank from the body of the vacuum robot.

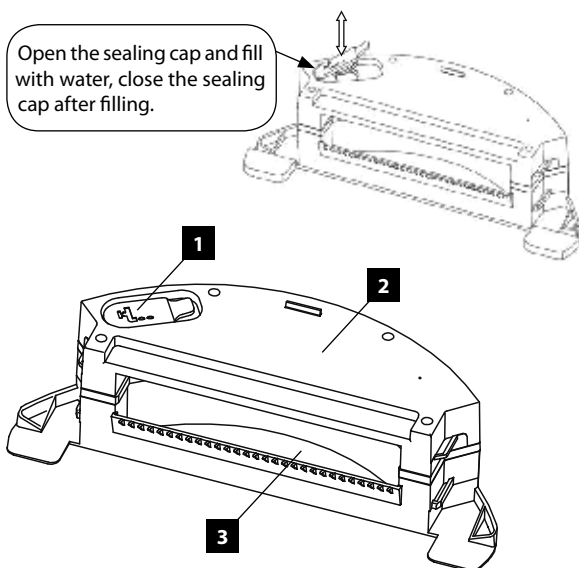

## WATER TANK

1. Rubber closure
2. Water tank
3. Dust bin

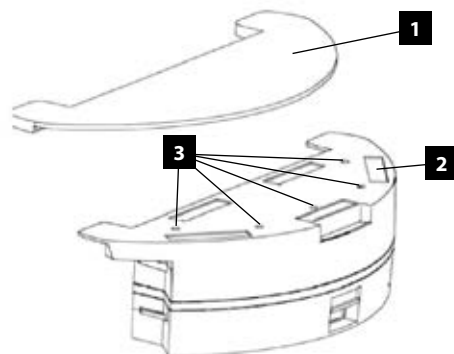

## BOTTOM SIDE OF THE WATER TANK

1. Mopping cloth
2. Velcro fastener
3. Water inlets



## CLEANING MODES



### Automatic mode

The Concept VR2000 uses advanced navigation to calculate the best way to achieve effective cleaning. To activate this mode, press the  button on the vacuum robot body or on  the remote control.

### Edge cleaning path mode

To activate this mode, press the  button on the remote control. The vacuum robot will vacuum along the walls where the dust is most often. To cancel this mode, press the button of any other mode.

### Circular mode

Place the vacuum robot in places where you want to perform a targeted cleaning (approx. area of 1 m<sup>2</sup>). To activate this mode, press the  button on the vacuum robot body or on  the remote control. To cancel this mode, press the button of any other mode.

### FULL GO mode

To activate this mode, press the  button on the remote control. The vacuum robot automatically starts to clean as soon as it is fully charged at the charging base.

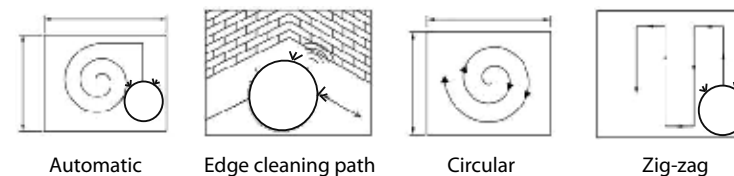

## CLEANING AND MAINTENANCE

### Battery

- Allow the battery to charge for more than 6 hours before first use.
- In case of low battery detection during cleaning, the vacuum robot automatically searches for the charging base and starts to charge.
- If the appliance is being transported or it is not used for a long time, switch it OFF with the main switch.
- If you do not use the robotic vacuum robot for more than 3 months, allow it to charge for 12 hours, then turn it OFF with the main switch and place it in a dry and cool place.
- It is highly recommended to use the charging base for charging.
- Remove the batteries from the remote control if you do not use the vacuum robot for a longer time.
- The vacuum robot is equipped with a special shield that stops supplying power and prevents overcharging. This ensures its long service life and at the same time the vacuum robot is ready to start cleaning again.

## Side brushes

You can easily check the side brush condition and if necessary, remove the dirt

- Turn the vacuum robot upside down.
- Remove the screws with a screwdriver.
- Use scissors to remove hair and other dirt.

Side brush bristles can be damaged (frayed) during transport or by while in unsuitable conditions. Inserting the bristles in hot water will straighten them to their original state.

In case of damage to the side brushes, they can be replaced with a new one. Replacement side brushes may be performed by an authorized service centre.

- Turn the vacuum robot upside down.
- Remove the screws with a screwdriver.
- Remove the damaged brush and replace it with a new one.
- Tighten the screw using a screwdriver.

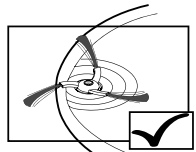
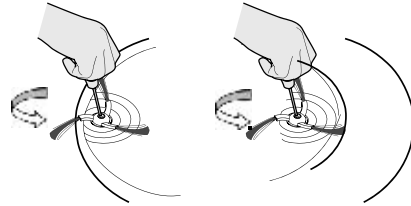
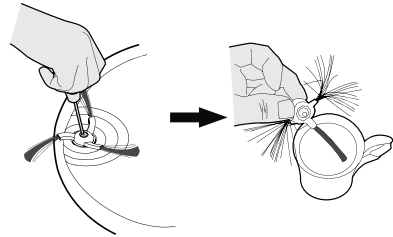

OK

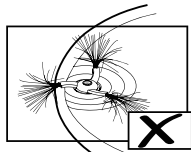

renewable

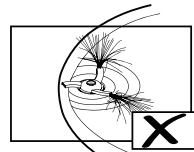

Replacement necessary

**Warning:** Make sure the brush is placed on the right side of the vacuum robot

## The main brush

To remove the brush from the cover, push the brush cover release lever. Then clean the brush from hair and other dirt.

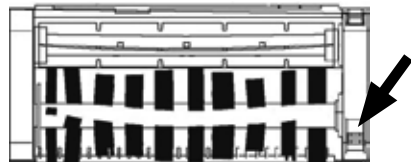
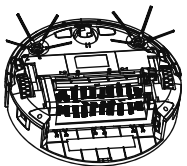

## Dust bin and cloth filter

In order to extend the service life of the vacuum robot, clean the dust bin and the cloth filter each time you use it. The content of the dust bin greatly affects the suction power of the vacuum robot and the quality of the cleaning.

Release the dust filter cover (Fig. 1) and clean the filter place and the filter.

Clean the dust bin and empty the trash into the waste bin.

Remove the filter (Fig. 2) and clean it (wash and dry it before using again).

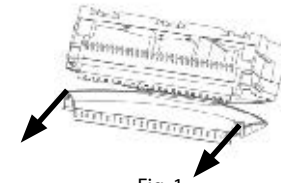

Fig. 1

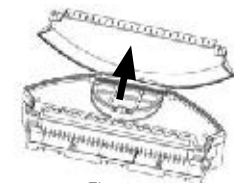
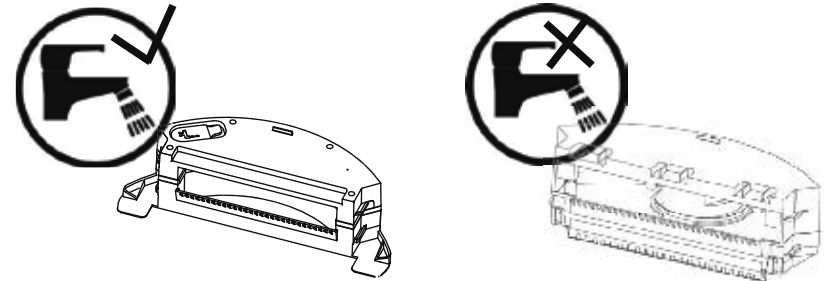

Fig. 2

### Warning:

**NEVER** wash the dust bin with water, the suction motor is inside the container. Water could damage the suction motor. The water tank can be washed with water.



## Sensors and charging poles of the vacuum robot

Clean the sensors and charging poles once a week to ensure proper operation of the appliance.

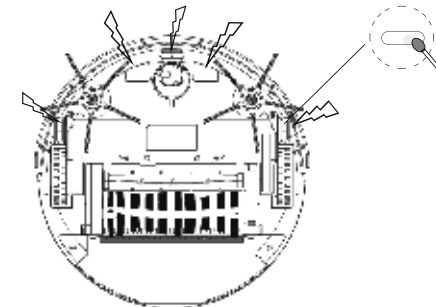

**Caution!**

Before each cleaning of the appliance, unplug the power cord from the electrical outlet!

To clean the surface of the appliance, use only a damp cloth, no detergents or hard objects, as they can damage the surface of the appliance!

Clean and inspect the input and output grids of the appliance frequently to ensure good operation of the appliance and to prevent overheating.

The dust in the appliance can be blown or vacuumed.

**Never clean the appliance under running water, do not rinse it or immerse it in water!**

**CAUTION for cleaning:** Do not use gasoline, benzene, thinner, aggressive detergents, etc., as this may damage the appliance. Never use alcohol or solvents.

**TROUBLESHOOTING**



Problems associated with the function of the appliance, which sometimes may seem serious, can often be solved easily. Some you can solve yourself with the help of the following troubleshooter. Any further maintenance should be done at an authorized service centre.

Error code	Cause	Remedy
Er 01	Error / jam of the right side brush	Clean the right side brush
Er 02	Error / jam of the left side brush	Clean the left side brush
Er 03	Error / jam of the main brush	Clean the roller brush
Er 04	Left wheel error	Clean the left wheel
Er 05	Right wheel error	Clean the right wheel
Er 06	Suction motor error	Empty and clean the dust bin
Er 07	Sensor error	Clean the sensors
Er 08	Wheels are in the air	Place the robot on a flat base

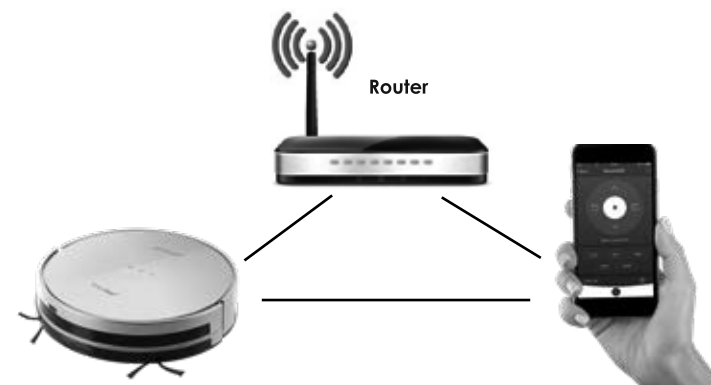
**Note:** If none of the above recommended solutions help, try the following:  
Turn the main power switch on the vacuum robot ON and OFF again.

**OPERATING USING THE APP**

**Recommended distance: less than 4 meters**

Before you can control your appliance through an app, you must press the AUTO button  for at least 3 seconds until a beep sounds and  is displayed on the display. Then the vacuum robot is ready to be paired with your mobile phone (the Wi-Fi icon flashes .

**Download and installation of the Concept Home app**

1. Find and download the Concept Home app on Google Play or in the App Store to your mobile phone (Fig. 1).
2. Open the Concept Home app (Fig. 2).
3. Register with your phone number or email (Fig. 3).
4. Enter the verification code you received in an SMS (Fig. 4).
5. To log in enter your phone number and password (Fig. 5).
6. After successful registration/login, select the + or Add Device icon in the upper right hand corner (Fig. 6) and select Robot Vacuum from the list (Fig. 7).
7. Make sure the Wi-Fi icon on the vacuum robot still flashes and confirm (Fig. 8).
8. Select the home network Wi-Fi, enter the Wi-Fi password (Fig. 9) and confirm. The search and automatic connection to the Wi-Fi network of the vacuum robot follows (Figs. 10, 11).
9. If you want, rename the name of the appliance, e.g. the Robotic vacuum cleaner (Figs. 12, 13).





Fig. 1



Fig. 2

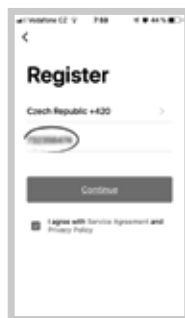

Fig. 3



Fig. 4

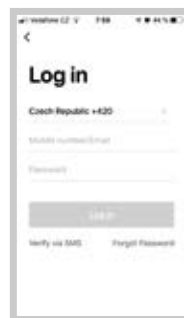

Fig. 5



Fig. 6

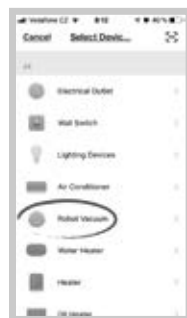

Fig. 7



Fig. 8



Fig. 9



Fig. 10



Fig. 11

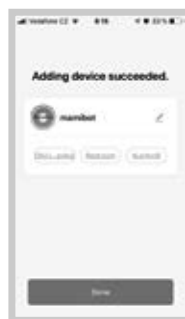

Fig. 12

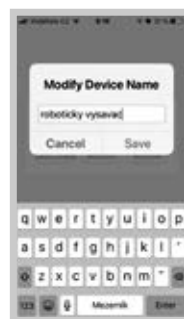

Fig. 13

## App modes

You can choose between the AUTO (Automatic / ZIGZAG), SPOT (Circle), Edge (EDGE), 30Min (30 min cleaning), DOCK (search for the docking station (Fig.14)). The selected mode will be shown in grey colour of the field (Fig. 15).

## Plan button

Select the Schedule (Fig. 16), select the desired day and time. You can choose from two scheduling modes: DOCK – time when the vacuum robot is going to charge, AUTO – the time the vacuum robot starts to clean. (Figs. 17, 18).



Fig. 14

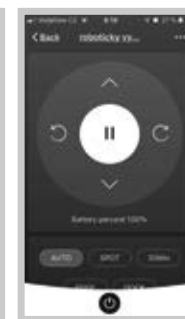

Fig. 15



Fig. 16



Fig. 17



Fig. 18

## Stand-by mode

If the vacuum cleaner switches to a stand-by mode, the screen darkens (Fig. 19). Hold the ON/OFF button (Fig. 20).

## Sharing between household members

Only one user ID can control the device. If you want to add another user, click on the symbol in the right corner of the screen (Fig. 20) and select Share devices (Figs. 21–22).

Enter the phone number / email of another user and click Confirm (Fig. 23).

Note: Other users must be registered before sharing.



Fig. 19



Fig. 20

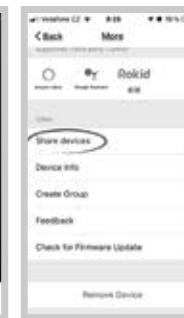

Fig. 21



Fig. 22

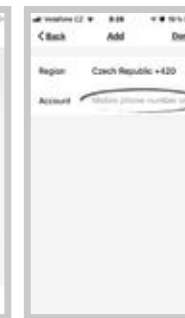



Fig. 23



## Changing the Wi-Fi

To change your existing Wi-Fi network to a new one, press the AUTO button  for at least 3 seconds until a beep sounds and  appears on the display. (The Wi-Fi icon flashes). Then change the Wi-Fi network.

## VOICE ASSISTANT ALEXA AND GOOGLE HOME

### Voice assistant Alexa and Google Home

1. Click on the Me icon and select More services (Fig. 24).
2. In the menu, select the desired assistant (Fig. 25).
3. Follow the detailed instructions.

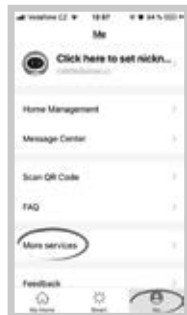

Fig. 24



Fig. 25

## SERVICE CENTRE

Extensive maintenance or repair, which requires access to internal parts of the product, has to be performed by a qualified service centre.

## ENVIRONMENTAL CONCERNS

- Packaging materials and old appliances should be recycled.
- Packaging materials may be disposed of as sorted waste.
- Dispose of the plastic bags made of polyethylene (PE) as sorted waste.

### Recycling of the appliance at the end of its lifespan:

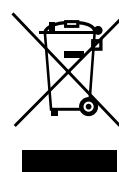

The symbol on the product or on its packaging indicates that this product may not be treated as household waste. Instead it should be taken to the appropriate collection point for the recycling of electrical and electronic equipment. By ensuring this product is disposed of correctly, you will help prevent potential negative consequences for the environment and human health, which could otherwise be caused by inappropriate waste handling of this product. For more detailed information about recycling of this product, please contact your local council, your household waste disposal service or the shop where you purchased the product.



The product meets all the necessary requirements of the EU directives applicable to the specific product.

We reserve the right to changes in text, design, and technical specifications which are subject to change without prior notice.

## DANKSAGUNG

Vielen Dank, dass Sie ein Produkt der Marke Concept eingekauft haben. Wir wünschen Ihnen, dass Sie mit unserem Produkt über seine gesamte Gebrauchsdauer zufrieden sein werden.

Lesen Sie sich vor dem ersten Gebrauch die ganze Bedienungsanleitung sorgfältig durch und bewahren Sie diese dann auf. Stellen Sie sicher, dass auch andere Personen, die dieses Produkt behandelnd werden, sich mit dieser Gebrauchsanweisung vertraut machen.

Technische Parameter	
Spannung	220–240 V ~ 50/60 Hz
Leistungsbedarf	20 W
Lautstärke	<60 dB

## WICHTIG

Vor dem Anschluss an das Stromnetz sichern Sie durch eine Sichtkontrolle, ob die Einheit unversehrt ist und ob es während des Transports zu irgendwelcher Beschädigung nicht gekommen ist.

## WICHTIGE SICHERHEITSHINWEISE

- Das Gerät nicht anders benutzen, als es in dieser Anleitung beschrieben ist.
- Vor dem ersten Einsatz vom Gerät alle Verpackungen und Marketingunterlagen entfernen.
- Vor der Nutzung beseitigen Sie vom Fußboden alle Sachen (Kabel, Papiere, Bekleidung, Tischtücher und Gardinen, die den Fußboden berühren), welche die effektive und problemlose Reinigung stören könnten.
- Wenn sich im Raum der Reinigung Treppen befinden, bringen Sie das magnetische Band (virtuelle Wand) in dem Mindestabstand von 15 cm von dem Rand der oberen Treppe an. Dieser Abstand sollte den höchsten Schutz gegen den eventuellen Sturz von der Treppe absichern.
- Benutzen Sie nur das Originalzubehör und die Ersatzteile, die zu diesem Modell bestimmt sind.
- Setzen Sie sich nicht auf den Staubsauger und legen Sie darauf auch keine Gegenstände.
- Das Elektrogerät sollte nur in den Haushalten bei den Temperaturen von 0 °C bis 40 °C genutzt werden.
- Vergewissern Sie sich vor der Nutzung, dass der Staubbehälter und das Moppgewebe richtig eingesetzt sind.
- Legen Sie keine Haare, Bekleidung, Finger oder andere Körperteile in die Nähe der Hauptbürste ein. Halten Sie die Hauptbürste und den Ansaugteil des Staubsaugers sauber,

beseitigen Sie Haare und den Staub, welche die Staubeigenschaften des Staubsaugers und die Qualität der Reinigung herabsetzen können.

- Benutzen Sie das Gerät auf dem nassen oder feuchten Fußboden nicht.
- Saugen Sie keine Flüssigkeiten, brennenden Zigaretten, Scherben und scharfen Gegenstände, Streichhölzer und anderen brennbaren Stoffe, keine größeren Papierstücke, keine Papiertüten oder anderen Gegenstände, die den Staubsauger beschädigen können.
- Beim Staubsaugen lassen Sie den Staubsauger über frei verlegte Kabel nicht überfahren.
- Bei der Instandhaltung und bei der Reinigung des Elektrogeräts schalten Sie den Ausschalter in die Position Ausgeschaltet um.
- Das direkte Sonnenlicht kann die herabgesetzte Sensibilität der infraroten Sensoren des Staubsaugers verursachen, verhindern Sie bitte seine direkte Strahlung.
- Die schwarzen Möbel müssen mit Bezug auf die physikalischen Prinzipien der infraroten Sensoren nicht richtig detektiert werden. Es kann deshalb zum milden Anstoß kommen, der durch den vorderen Stoßfänger gedämpft wird.
- Der Teppich ist beim Abwischen so abzusichern, dass der Roboter darauf während des Saubermachens nicht auffährt. Wenn auf dem Staubsauger das Moppgewebe mit dem Wasserbehälter installiert ist, könnte es zur Unterbrechung der Reinigung, eventuell zum unerwünschten Durchnässen des Teppichs kommen.
- Legen Sie das Elektrogerät nicht auf die Plätze, von denen es auf den Boden leicht fallen kann (Tisch, Stühle).
- Vergewissern Sie sich vor der Ladung des Elektrogeräts, dass die Ladestation richtig eingeschaltet ist.
- Bei den extremen Temperaturbedingungen oder bei der ungeeigneten Nutzung kann es zur Freisetzung der Flüssigkeit aus der Batterie kommen. Wenn die Flüssigkeit die Haut betrifft, waschen Sie sie unverzüglich unter dem fließenden Wasser. Im Falle des Kontakts mit den Augen spülen Sie die Augen sofort unter dem fließenden Wasser mindestens für die Dauer von 10 Minuten. Suchen Sie die ärztliche Hilfe aus.
- Im Falle, wenn Sie das Produkt entsorgen wollen, schalten Sie zuerst die Batterie vom Elektrogerät ab.
- Im Falle, wenn Sie das Elektrogerät transportieren oder wenn Sie es lange nicht nutzen werden, schalten Sie den Schalter in die Position Ausgeschaltet um. Sie verlängern so die Lebensdauer der Batterie.
- Überprüfen Sie, ob die Anschlussspannung den Werten auf dem Typenschild des Produkts entspricht. Schalten Sie das Elektrogerät in die Abzweigsteckdosen und Verlängerungsleitungen nicht ein.

- Zum Trennen des Gerätes von der Steckdose nie am Zuleitungskabel ziehen, sondern den Stecker greifen und aus der Steckdose durch das Ziehen trennen.
- Erlauben Sie nicht, dass das Gerät als Spielzeug verwendet wird.
- Zur Reinigung des Geräts keine groben und chemisch aggressiven Stoffe nutzen.
- Das Gerät ist nur für den Gebrauch im Haushalt geeignet, es ist nicht für kommerzielle Zwecke bestimmt.
- Tauchen Sie das Zuleitungskabel, den Stecker oder das Gerät nicht in Wasser oder andere Flüssigkeit.
- Reparieren Sie das Gerät nicht selbst. Wenden Sie sich an den autorisierten Service und beugen Sie der Verletzung bei der unsachgemäßen Handhabung vor.
- Dieses Gerät können Kinder ab dem 8. Lebensjahr und Personen mit den erniedrigten physischen oder mentalen Fähigkeiten oder mit den ungenügenden Erfahrungen und Kenntnissen dann nutzen, wenn sie unter der Aufsicht stehen oder wenn sie über das Nutzen des Geräts auf eine sichere Weise belehrt wurden und wenn sie die eventuellen Gefahren verstehen. Die von dem Benutzer durchgeführte Reinigung und Wartung dürfen keine Kinder durchführen, wenn sie nicht älter als 8 Jahre und unter keiner Aufsicht sind. Kinder bis zum 8. Lebensjahr müssen außerhalb der Reichweite des Geräts und dessen Zuleitung gehalten werden. Kinder dürfen mit dem Gerät nicht spielen.
- Die Kinder bis zum 3. Lebensjahr muss man am Zutritt zum Gerät hindern, wenn sie unter der dauerhaften Aufsicht nicht stehen.
- Der Hersteller und Importeur in die Europäische Union haftet für die durch den Betrieb des Elektrogeräts verursachen Schäden nicht, wie z.B. Verletzung, Verbrühung, Brand, Verwundung, Entwertung anderer Sachen u. ä. sind.

**Bei der Nichteinhaltung der Anweisungen des Herstellers kann eine eventuelle Reparatur nicht als Gewährleistungsreparatur anerkannt werden.**

**Überprüfen Sie sorgfältig, dass Sie das sämtliche gelieferte Zubehör ausgepackt haben. Wir empfehlen Ihnen, dass Sie die Originalpapierschachtel, das Nutzerhandbuch und das Verpackungsmaterial während der Garantiefrist beibehalten.**

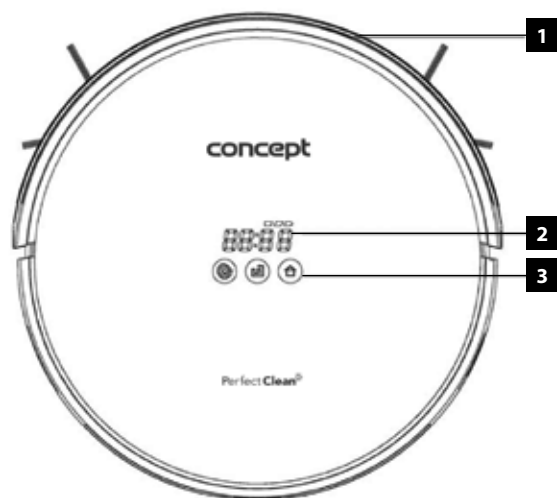

## PRODUKTBESCHREIBUNG

### OBERSEITE

1. Stoßdämpfer
2. Display
3. Kontakttasten

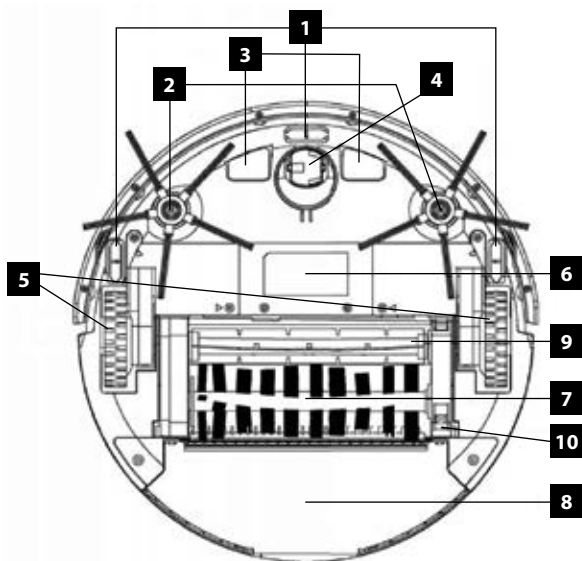

### UNTERSEITE

1. Sensoren gegen den Sturz
2. Seitenbürsten
3. Konnektoren zum Aufladen
4. Mittelrad
5. Linkes und rechtes Laufrad
6. Batterieabdeckung
7. Borstenbürste
8. Staub-/Wasserbehälter
9. Gummi-Staubbürste
10. Öffnung der Bürstenabdeckung

### SEITENWAND

1. Taste zum Herausnehmen des Behälter
2. Staub-/Wasserbehälter
3. On/Off-Taste
4. Speisekonnektor

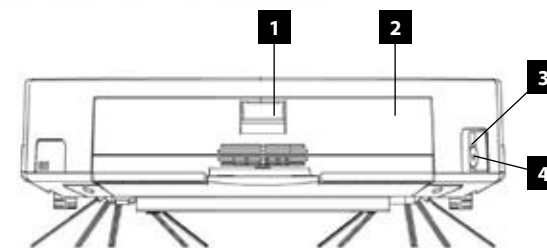

### STAUBBEHÄLTER

1. Wasserbehälter
2. Saugeintritt
3. Saugmotor

**Hinweis:** Spülen Sie den Staubbehälter niemals mit dem Wasser, er beinhaltet einen Motor innerhalb des Behälters.

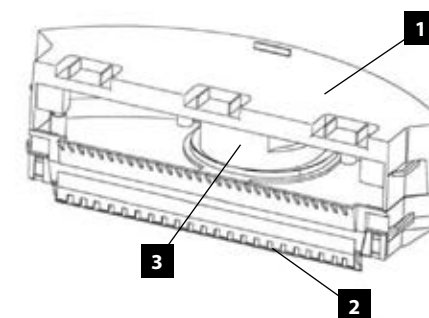

### Magnetisches Band

In den Stellen, wo Sie die Einfahrt des Staubsaugers nicht erlauben wollen, legen Sie das magnetische Band.

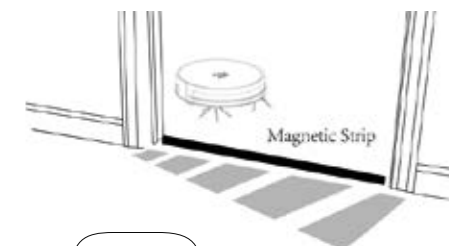

### Fernsteller

1. Einschalten/Ausschalten des Staubsaugers
2. Automatischer Modus
3. OK - Bestätigung der Wahl
4. Umfangsmodus
5. Zeiteinstellung
6. Ausschalten/Einschalten des Tons
7. Lademodus - der Staubsauger sucht die Ladestation aus
8. Richtungstasten
9. FULL GO-Modus
10. Kreismodus
11. Planung

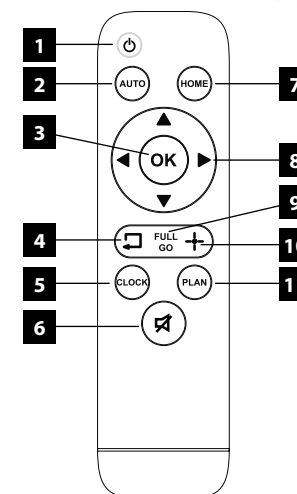

## VOR DER ERSTEN BENUTZUNG

1. Legen Sie die Batterien in die Fernsteller ein!
2. Setzen Sie die Reinigungsbürsten, laut Bezeichnung R und L, ein.
3. Schließen Sie die Ladestation an die Stromsteckdose mit Hilfe des Speiseadapters an. Im Abstand von 2 Metern vor der Vorderseite und von 1 Meter an den Seiten darf kein Objekt angebracht werden. Beim Anschließen an das Stromnetz muss die Kontrollleuchte der Aufladung leuchten. Wir empfehlen, die Ladestation zum Fußboden, z.B. mittels eines beiderseitigen Klebbandes, zu fixieren. Das Speisekabel ist so anzubringen, dass sich der Staubsauger darin nicht verwickelt.
4. Bringen Sie den Staubsauger in die Ladestation an.

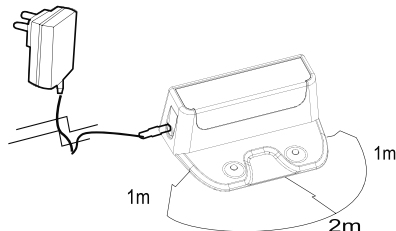

5. Die Batterie des Staubsaugers beginnt automatisch aufzuladen. Bei der ersten Aufladung lassen Sie die Batterie mehr als 6 Stunden aufladen. Beim Aufladen blinkt auf dem Display der Ladestatus, nach der Ladung hört er auf zu blinken. Wenn sich die Batterie zum Punkt der Entladung nähert, beginnt der Staubsauger die Ladestation automatisch zu suchen.



Aufladestatus



Aufladung der Batterie

Fast vollständige  
Entladung der Batterie

6. Vor dem Start des Staubsaugers beseitigen Sie vom Fußboden alle Gegenstände, die den Betrieb des Staubsaugers verhindern können (Kabel, Stühle, kleine Gegenstände, ungeeignet angebrachter Teppich u. ä.).

**Reinigungsmodus** – die Ausschalt-/Einschalttaste ist in der Position Eingeschaltet, das Paneel des Displays ist eingeschaltet.

**Bereitschaftsmodus** – die Ausschalt-/Einschalttaste ist in der Position Eingeschaltet, das Paneel des Displays ist eingeschaltet, der Roboter räumt nicht auf. Zur Aktivierung drücken Sie irgendeinen Reinigungsmodus.

**Schlafmodus** – die Ausschalt-/Einschalttaste ist in der Position Eingeschaltet, das Paneel des Displays ist eingeschaltet. In diesen Modus geht der Staubsauger nach 45 Minuten Untätigkeit spontan über.

## ZEITEINSTELLUNG

Vergewissern Sie sich, dass der Staubsauger eingeschaltet ist und dass er nicht aufgeladen wird.

Zur Zeiteinstellung drücken Sie die Taste **PLAN** auf dem Fernsteller. Zuerst fangen die ersten zwei Zahlen zur Zeiteinstellung an zu blinken. Die Einstellung der Werte ist mit den Tasten **▲ ▼** vorzunehmen. Bestätigen Sie die Zeit der Uhr mit der Taste **OK**. Danach beginnt der rechte Teil des Displays zur Einstellung von Minuten zu blinken. Gehen Sie in der Einstellung auf dieselbe Weise wie bei der Einstellung der Uhr vor.

## PLANUNG DER REINIGUNG

Zur Einstellung der Reinigung drücken Sie die Taste **PLAN** auf dem Fernsteller. Zuerst fangen die ersten zwei Zahlen der Zeiteinstellung an zu blinken. Die Einstellung der Werte ist mit den Tasten **▲ ▼** vorzunehmen. Bestätigen Sie die Zeit der Uhr mit der Taste **OK**. Danach beginnt der rechte Teil des Displays zur Einstellung von Minuten zu blinken. Gehen Sie in der Einstellung auf dieselbe Weise wie bei der Einstellung der Uhr vor.

Der Staubsauger wird jeden Tag in der Zeit staubsaugen, die Sie eingestellt haben.

Zur Aufhebung der geplanten Reinigung stellen Sie die Zeit der geplanten Reinigung auf 00:00 ein.

## WISCHEN DES FUSSBODENS

Wenn Sie den Wasserbehälter eingesetzt haben, geht der Staubsauger in den Modus des Wischens des Fußbodens automatisch über. Das Wasser geht durch das Moppgewebe spontan durch. Der Wasserbehälter ist abwaschbar. Gießen Sie das Wasser immer erst nach dem Herausnehmen des Wasserbehälters von dem Körper des Staubsaugers aus.

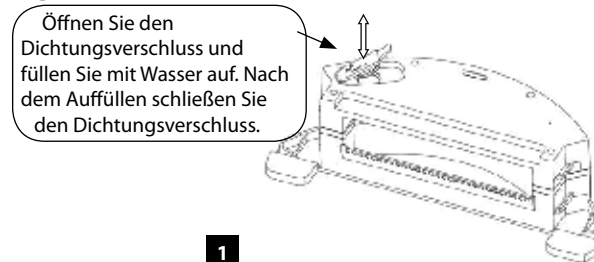

## WASSERBEHÄLTER

1. Gummiverschluss
2. Wasserbehälter
3. Staubbehälter

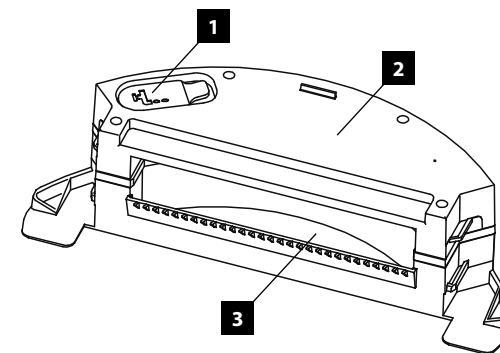

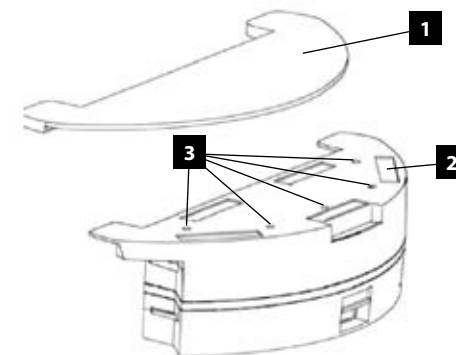

## UNTERSEITE DES WASSERBEHÄLTERS

1. Moppgewebe
2. Klettverschluss
3. Öffnungen für Wasser



## REINIGUNGSMODI



### Automatischer Modus

Concept VR2000 nutzt eine fortgeschrittene Navigation, die den besten Weg zur Erreichung einer effektiven Reinigung berechnet. Diesen Modus aktivieren Sie durch das Drücken der Taste  auf dem Körper des Staubsaugers oder durch die Anwahl von  auf dem Fernsteller.

### Umfangsmodus

Diesen Modus aktivieren Sie durch das Drücken der Taste  auf dem Fernsteller. Der Staubsauger wird entlang der Wände staubsaugen, wo sich der meiste Staub ansetzt. Wenn Sie diesen Modus unterbrechen wollen, drücken Sie die Taste irgendwelches anderen Modus.

### Kreismodus

Bringen Sie den Staubsauger in die Stellen, wo Sie die gezielte Reinigung (Fläche von ca. 1 m<sup>2</sup>) durchführen wollen. Diesen Modus aktivieren Sie durch das Drücken der Taste  auf dem Körper des Staubsaugers oder durch die Anwahl von  auf dem Fernsteller. Wenn Sie diesen Modus unterbrechen wollen, drücken Sie die Taste irgendwelches anderen Modus.

### FULL GO-Modus

Aktivieren Sie diesen Modus durch das Drücken der Taste  auf dem Fernsteller. Der Staubsauger beginnt automatisch aufzuräumen, sobald er in der Ladestation voll aufgeladen ist.

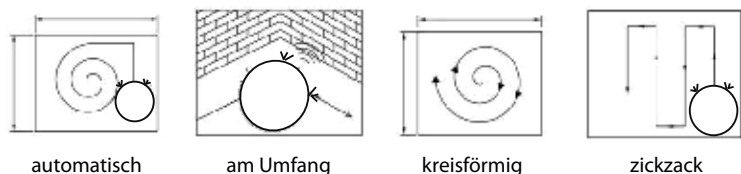

## REINIGUNG UND WARTUNG

### Batterie

- Vor der ersten Nutzung lassen Sie die Batterie mehr als 6 Stunden aufladen.
- Im Falle der Detektion der niedrigen Kapazität der Batterie während der Reinigung sucht der Staubsauger die Ladestation automatisch aus und beginnt aufgeladen zu werden.
- Wenn Sie den Staubsauger-Roboter befördern werden oder wenn Sie ihn für längere Zeit nicht nutzen werden, schalten Sie ihn mit Hilfe des Hauptschalters aus.
- Wenn Sie den Staubsauger-Roboter länger als 3 Monate nicht nutzen werden, lassen Sie ihn 12 Stunden aufladen, danach schalten Sie ihn mit dem Hauptschalter aus und bringen Sie ihn auf den trockenen und kalten Platz an.
- Zur Aufladung empfehlen wir, die Ladestation zu nutzen.
- Wenn Sie den Staubsauger längere Zeit nicht nutzen werden, nehmen Sie die Batterien von dem Fernsteller heraus.

- Der Staubsauger ist mit dem speziellen Schutz ausgerüstet, der nach der Aufladung aufhört, die Energie zu liefern, und der die Überladung der Batterie verhindert. So ist ihre lange Lebensdauer gesichert und zugleich ist der Staubsauger bereit, das Aufräumen erneut aufzunehmen.

### Seitenbürsten

Den Zustand der Seitenbürsten können Sie einfach überprüfen und eventuell die Verschmutzungen beseitigen.

- Wenden Sie den Staubsauger mit der Unterseite nach oben.
- Mit Hilfe eines Schraubendrehers beseitigen Sie die Schrauben.
- Mit Hilfe einer Schere beseitigen Sie Haare oder andere Verschmutzungen.

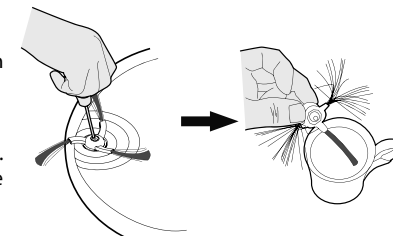

Die Borsten der Seitenbürsten können während des Transports oder durch die Nutzung in den ungeeigneten Bedingungen beschädigt (zerfasert) werden. Durch die Einlage der Borsten in heißes Wasser kommt es zu deren Ausgleichung in den ursprünglichen Zustand.

Im Falle der Beschädigung der Seitenbürsten kann man sie für neue ersetzen. Der Austausch der Seitenbürsten kann vom autorisierten Service durchgeführt werden.

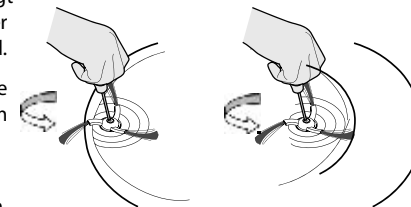

- Wenden Sie den Staubsauger mit der Unterseite nach oben.
- Mit Hilfe eines Schraubendrehers beseitigen Sie die Schrauben.
- Beseitigen Sie die beschädigte Bürste und ersetzen Sie sie durch eine neue.
- Mit Hilfe eines Schraubenziehers ziehen Sie die Schraube fest.

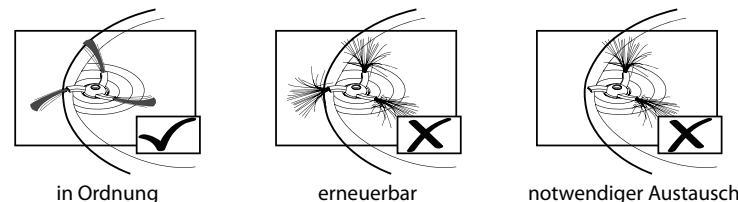

**Warnung:** Widmen Sie die Aufmerksamkeit der Anbringung der Bürste an der richtigen Seite des Staubsaugers.

### Hauptbürste

Zum Herausnehmen der Bürste aus der Abdeckung drücken Sie den Hebel zur Freimachung der Abdeckung der Bürste. Nachfolgend bereinigen Sie die Bürste von Haaren und anderen Verschmutzungen.

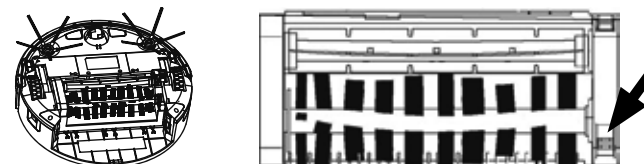

## Staubbehälter und Stofffilter

Aus dem Grund der Verlängerung der Lebensdauer des Staubsaugers führen Sie die Instandhaltung des Staubbehälters und des Stofffilters nach jeder Nutzung durch. Die Auffüllung des Staubbehälters beeinflusst markant die Saugleistung des Staubsaugers und die Qualität der Reinigung.

Machen Sie die Abdeckung des Staubfilters (Abb. 1) frei und reinigen Sie den Raum zur Anbringung des Filters und den Filter.

Reinigen Sie den Staubbehälter und schütten Sie den Schmutz in den Abfallkorb aus.

Nehmen Sie den Filter (Abb. 2) heraus und bereinigen Sie ihn (spülen und trocknen Sie ihn vor der nächsten Nutzung).



Abb. 1



Abb. 2

### Warnung

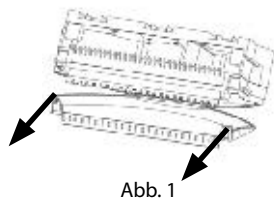
Der Staubbehälter, in dem der Saugmotor angebracht ist, **KANN NICHT** mit Wasser gespült werden. Das Wasser könnte den Saugmotor beschädigen. Der Wasserbehälter ist mit Wasser abwaschbar.

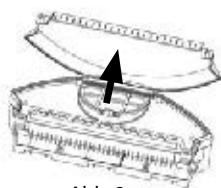
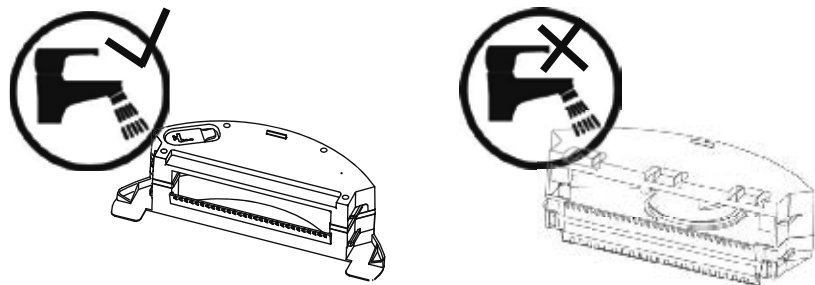

## Sensoren und Kontakt zur Aufladung des Staubsaugers

Bereinigen Sie die Sensoren und den Kontakt für die Aufladung zur Absicherung der richtigen Funktion einmal pro Woche.

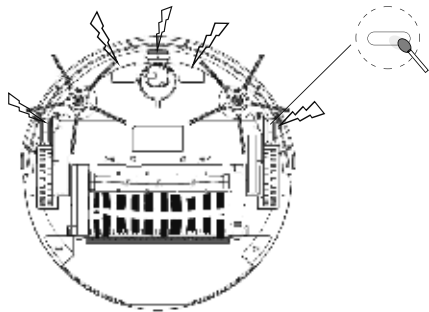

### Vorsicht!

Vor jeder Reinigung des Elektrogeräts ziehen Sie das Anschlusskabel von der Stromsteckdose aus!

Zur Reinigung der Oberfläche des Elektrogeräts nutzen Sie nur ein feuchtes Tuch, keine Reinigungsmittel und keine harten Gegenstände, weil sie die Oberfläche des Elektrogeräts beschädigen können!

Reinigen Sie und überprüfen Sie die Eingangs- und Ausgangsgitter des Elektrogeräts häufig, dass die gute Funktion des Elektrogeräts gesichert ist und dass sie seine Überhitzung verhindern.

Der im Elektrogerät abgesetzte Staub kann abgeblasen oder mit dem Staubsauger abgesaugt werden.

**Reinigen Sie das Elektrogerät niemals unter dem fließenden Wasser, spülen Sie es nicht und tauchen Sie es ins Wasser nicht ein!**

**HINWEIS zur Reinigung:** Benutzen Sie kein Benzin, kein Benzol, kein Verdünnungsmittel, keine aggressiven Reinigungsmittel u. ä., weil es zur Beschädigung des Elektrogeräts kommen kann. Nutzen Sie niemals den Alkohol und die Lösemittel!

## PROBLEMLÖSUNG

Die mit der Funktion des Elektrogeräts verbundenen Probleme, die manchmal ernsthaft erscheinen, können oft einfach gelöst werden. Mit einigen Problemen wissen Sie sich selbst mit der Hilfe des folgenden Begleiters durch die Schwierigkeiten zu helfen. Irgendwelche weitere Instandhaltung sollte von dem autorisierten Servicezentrum durchgeführt werden.



Fehlercode	Ursache	Lösung
Er 01	Störung/Steckenbleiben der rechten Seitenbürste	Reinigen Sie die rechte Seitenbürste
Er 02	Störung/Steckenbleiben der linken Seitenbürste	Reinigen Sie die linke Seitenbürste
Er 03	Störung/Steckenbleiben der Hauptbürste	Reinigen Sie die Hauptbürste
Er 04	Störung des linken Rads	Reinigen Sie das linke Rad
Er 05	Störung des rechten Rads	Reinigen Sie das rechte Rad
Er 06	Störung des Saugmotors	Entleeren Sie und reinigen Sie den Staubbehälter
Er 07	Störung der Sensoren	Reinigen Sie die Sensoren
Er 08	Räder sind in der Luft	Legen Sie den Roboter auf eine ebene Unterlage

**Anmerkung:** Wenn keine der empfohlenen Lösungen hilft, versuchen Sie das Folgende: Schalten Sie den Hauptschalter auf dem Staubsauger-Roboter aus und schalten Sie ihn wieder ein.

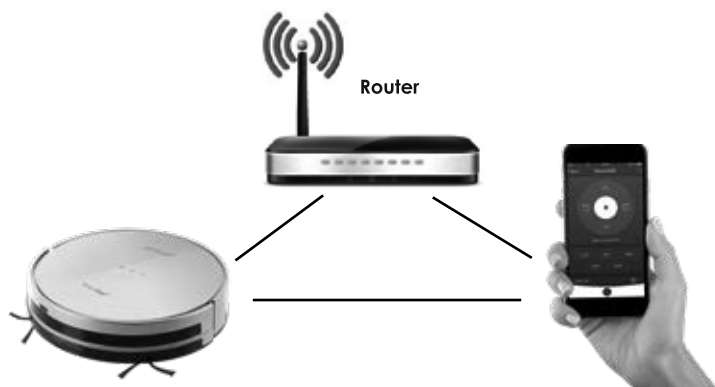
## BEDIENUNG MIT HILFE DER APP



**Empfohlener Abstand: weniger als 4 Meter**

Bevor es möglich ist, das Gerät mittels der App zu bedienen, ist es nötig, die Taste AUTO  für die Dauer von mindestens 3 Sekunden bis zum Moment zu drücken, bis ein Piepsen ertönt und auf dem Display  erscheint. Danach ist der Staubsauger-Roboter zum Paaren mit Ihrem Mobiltelefon (Ikone WiFi blinkt ) bereit.

### Herunterladen und Installation der App Concept Home

- Suchen Sie die App Concept Home auf Google Play oder App Store und laden Sie sie in das Mobiltelefon (Abb. 1) herunter.
- Öffnen Sie die App Concept Home (Abb. 2).
- Registrieren Sie sich mit Hilfe Ihrer Telefonnummer oder E-Mail (Abb. 3).
- Geben Sie den Verifizierungscode ein, den Sie mit Hilfe einer SMS (Abb. 4) erhalten.
- Zur Anmeldung in die App geben Sie die Telefonnummer und Ihr Passwort (Abb. 5) ein.
- Nach der erfolgreichen Registrierung/Anmeldung in die App wählen Sie in der oberen rechten Ecke die Ikone + oder Add Device (Abb. 6) und aus dem Verzeichnis den Posten Robot Vacuum (Abb. 7) aus.
- Vergewissern Sie sich, dass die Ikone WiFi auf dem Staubsauger immer blinkt, und bestätigen Sie (Abb. 8).
- Wählen Sie das WiFi-Hausnetz aus, geben Sie das Passwort für WiFi (Abb. 9) ein und bestätigen Sie. Nachfolgend kommt es zum Ausschuchen und zur automatischen Durchschaltung des Staubsaugers mit dem WiFi-Netz (Abb. 10, 11).
- Wenn Sie wollen, umbenennen Sie den Namen der Einrichtung, z.B. Staubsauger-Roboter (Abb. 12, 13).



Abb. 1



Abb. 2



Abb. 3



Abb. 4

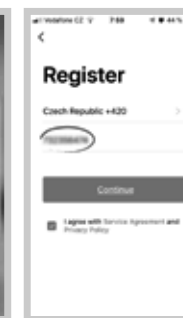

Abb. 5



Abb. 6

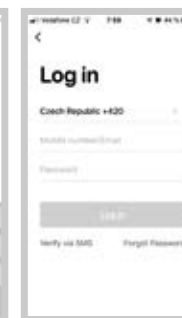

Abb. 7



Abb. 8

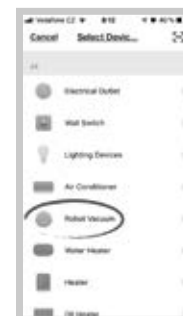

Abb. 9



Abb. 10



Abb. 11



Abb. 12



Abb. 13



## App-Modi

Sie können zwischen den Reinigungsmodi AUTO (Automatisch/ZIGZAG), SPOT (Kreisförmig), Eckförmig (EDGE), 30Min (Reinigung der Zimmer für die Dauer von 30 Minuten), DOCK (Aussuchen der Ladestation) (Abb. 14) auswählen. Der ausgewählte Modus wird mit der grauen Farbe des Felds (Abb. 15) abgebildet.

## Planung

Wählen Sie die Möglichkeit Schedule (Abb. 16) aus, wählen Sie den erforderlichen Tag und die Zeit aus. Es stehen Ihnen zwei Planungsmodi zur Verfügung: DOCK – Zeit, wenn der Staubsauger zur Aufladung fährt, AUTO – Zeit, wenn der Staubsauger mit der Reinigung beginnt (Abb. 17, 18).



Abb. 14



Abb. 15



Abb. 16

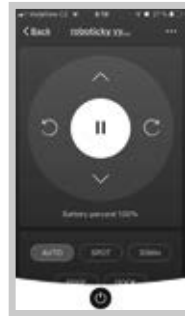

Abb. 17



Abb. 18

## Bereitschaftsmodus

Wenn sich der Staubsauger in den Bereitschaftsmodus umschaltet, wird der Bildschirm dunkel (Abb. 19). Halten Sie die Ikone on/off (Abb. 20).

## Teilung unter den Haushaltsmitgliedern

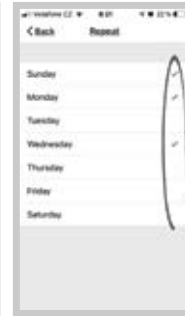
Nur eine Nutzer-ID kann die Einrichtung betätigen. Wenn Sie einen weiteren Nutzer hinzufügen wollen, klicken Sie auf das Symbol in der rechten Ecke des Bildschirms (Abb. 20) und wählen Sie Share devices (Abb. 21-22) aus. Geben Sie die Telefonnummer/E-Mail des weiteren Nutzers ein und klicken Sie auf Confirm (Abb. 23).

Anm.: Der weitere Nutzer muss vor der Genehmigung der Teilung registriert werden.



Abb. 19



Abb. 20



Abb. 21



Abb. 22

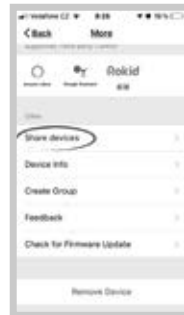

Abb. 23

## Änderung von WiFi

Zur Änderung des bestehenden WiFi-Netztes auf ein neues drücken Sie die Taste AUTO für die Dauer von mindestens 3 Sekunden bis zum Moment, bis ein Piepsen ertönt und auf dem Display erscheint. (Die Ikone WiFi blinkt). Führen Sie nachfolgend die Änderung des WiFi-Netztes durch.

## SPRACHASSISTENT ALEXA UND GOOGLE HOME

### Sprachassistent Alexa und Google Home

1. Klicken Sie auf die Ikone Me und wählen Sie die Möglichkeit More services (Abb. 24) aus.
2. Wählen Sie im Angebot den erforderlichen Assistenten (Abb. 25) aus.
3. Gehen Sie nach den ausführlichen Anweisungen vor.



Abb. 24



Abb. 25

## SERVICE

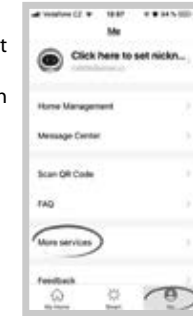
Eine umfangreiche Wartung oder Reparatur, die einen Eingriff in die inneren Teile des Gerätes erfordert, ist durch einen Fachservice durchzuführen.

## UMWELTSCHUTZ

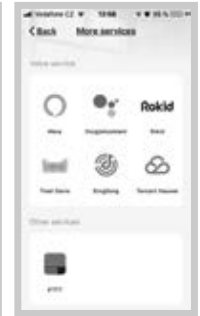
- Bevorzugen Sie das Recyceln von Verpackungen und Altgeräten.
- Der Gerätekarton kann als sortiertes Altmaterial entsorgt werden.
- Die Polyäthylentüten (PE) geben Sie zur Sammlung des Materials zum Recyceln ab.

### Recycling des Gerätes am Ende seiner Lebensdauer:



Das Symbol am Produkt oder an dessen Verpackung gibt an, dass dieses Produkt nicht in den Haushaltsabfall gehört. Es ist auf eine Sammelstelle zum Recyceln der elektrischen und elektronischen Anlagen zu bringen. Durch die Sicherstellung der korrekten Entsorgung dieses Produktes helfen Sie, negative Konsequenzen für die Umwelt und die Gesundheit der Menschen zu verhindern, die durch die unsachgemäße Entsorgung dieses Produktes verursacht würden. Ausführlichere Informationen zum Recycling dieses Produkts erhalten Sie bei der zuständigen örtlichen Behörde, dem Dienst für Entsorgung von Haushaltsabfall oder in dem Geschäft, in dem Sie das Produkt gekauft haben.



Dieses Produkt erfüllt die sämtlichen Grundanforderungen der EU-Richtlinien, die sich darauf beziehen.

Die Änderungen im Text, im Design und in den technischen Spezifizierungen können sich ohne vorheriges Aufmerksammachen ändern und wir behalten uns das Recht auf deren Änderungen vor.

## MERCI

Nous vous remercions d'avoir acheté le produit de la marque Concept et nous espérons qu'il vous apportera votre entière satisfaction pendant son utilisation.

Lire attentivement le manuel d'emploi avant la première utilisation et le conserver. Faire prendre connaissance du manuel d'emploi par les autres personnes pouvant manipuler le produit.

Caractéristiques techniques	
Tension	220–240 V ~ 50/60 Hz
Puissance	20 W
Niveau sonore	<60 dB

## IMPORTANT

Avant de brancher l'appareil, vérifier par le contrôle visuel si l'unité ne présente pas d'endommagement et n'a pas subi d'endommagement pendant le transport.

## PRÉCAUTIONS PARTICULIÈRES DE SÉCURITÉ

- Ne jamais utiliser l'appareil autrement que prévu dans le manuel d'emploi.
- Enlever tous les emballages et autres éléments de marketing avant la première utilisation.
- Avant toute utilisation de l'appareil, enlever tous les objets du sol qui pourraient gêner lors du nettoyage (câbles, papiers, vêtements, nappes et rideaux jusqu'au sol).
- Si dans la zone de nettoyage se trouve un escalier, placez une bande magnétique (un mur virtuel) à une distance minimale de 15 cm du bord de la première marche. Cette distance doit assurer la protection la plus élevée possible contre les chutes depuis les escaliers.
- Utiliser uniquement des accessoires et des pièces de rechange d'origine destinés à ce modèle.
- Ne pas s'asseoir sur l'aspirateur et ne pas placer d'autres objets dessus.
- L'appareil ne doit être utilisé que pour un usage domestique et à une température comprise entre 0 °C et 40 °C.
- Avant toute utilisation, s'assurer que le bac à poussière et le tissu de nettoyage sont correctement installés.
- Attention à ne pas garder les cheveux, les vêtements, les doigts ou toute autre partie du corps à proximité de la brosse principale. Maintenir la brosse principale et la partie aspirante de l'aspirateur propres, supprimer les cheveux et la poussière qui peut réduire les performances de l'aspirateur et la qualité du nettoyage.
- Ne pas utiliser l'appareil sur des sols mouillés ou humides.

- Ne pas aspirer de liquides, cigarettes allumées, éclats de verre, objets coupants, allumettes et autres substances inflammables, gros morceaux de papier, sachets en plastique ou tout autre objet susceptible d'endommager l'aspirateur.
- Lors de l'utilisation, ne pas laisser l'aspirateur passer sur les câbles librement posés.
- Pendant l'entretien et le nettoyage, l'appareil doit être en position d'arrêt.
- La lumière directe du soleil peut réduire la sensibilité des capteurs infrarouges de l'aspirateur. Éviter la lumière directe du soleil.
- Les meubles noirs peuvent ne pas toujours être correctement détectés en raison des lois physiques des capteurs infrarouges. Cela peut provoquer un léger impact qui sera amorti par le pare-chocs avant.
- Lors du nettoyage humide, les tapis doivent être sécurisés devant le robot afin qu'il ne passe pas sur ceux derniers. Si un tissu de nettoyage avec un réservoir d'eau sont présents sur l'aspirateur, le nettoyage peut être arrêté ou le tapis pourrait être mouillé de façon involontaire.
- Ne pas placer l'appareil à un endroit depuis lequel il pourrait facilement tomber (table, chaises).
- Avant de recharger l'appareil, s'assurer que la station de charge est correctement branchée.
- Dans des conditions de température extrêmes ou en cas d'utilisation inappropriée, la batterie risque de fuir. Si ce liquide entre en contact avec la peau, il est impératif de la rincer immédiatement à l'eau courante. En cas de contact avec les yeux, les rincer immédiatement à l'eau courante pendant au moins 10 minutes. Contactez un médecin.
- Si vous souhaitez vous débarrasser du produit, commencez par déconnecter la batterie de l'appareil.
- Lors de transport de l'appareil ou si l'appareil n'est pas utilisé pendant une longue période, mettre l'interrupteur en position d'arrêt. Cela prolonge la vie de la batterie.
- S'assurer que la tension de secteur correspond bien à celle marquée sur la plaque signalétique. L'appareil ne doit pas être branché sur des multiprises ou à l'aide des rallonges.
- Ne pas tirer sur le cordon d'alimentation pour le débrancher, mais saisir la fiche et la tirer délicatement.
- Ne pas permettre de laisser utiliser l'appareil comme un jouet.
- Ne jamais nettoyer l'appareil à l'aide des agents abrasifs ou des produits chimiques agressifs.
- L'appareil est exclusivement destiné à un usage domestique, il n'est pas prévu à des fins commerciales.
- Ne jamais plonger le cordon d'alimentation, la fiche ou l'appareil dans de l'eau ou d'autres liquides.

- Ne pas essayer de réparer l'appareil par ses propres soins. Contacter le centre agréé et prévenez le risque de blessure lors d'une manipulation non professionnelle.
- Cet appareil peut être utilisé par des enfants âgés de 8 ans et plus et les personnes ayant des capacités physiques ou mentales réduites ou le manque d'expérience et de connaissances, si elles sont supervisées ou ont reçu des instructions pour utiliser l'appareil d'une manière sûre et comprennent les dangers potentiels. Les enfants de moins de 8 ans ne sont autorisés à réaliser les opérations de nettoyage ou d'entretien que sous la surveillance. Maintenir l'appareil et le cordon d'alimentation hors de portée des enfants de moins de 8 ans. Ne pas laisser les enfants jouer avec l'appareil.
- Permettre l'accès à l'appareil aux enfants de l'âge inférieur à 3 ans que sous la surveillance.
- Le fabricant et l'importateur dans l'Union européenne ne sont pas responsables des dommages causés par le fonctionnement de l'appareil, tels que blessures, brûlures, incendie, dommages causés sur les autres objets, etc.

**En cas de non-respect des recommandations du fabricant, la garantie concernant la réparation est annulée.**

**Vérifier soigneusement d'avoir bien déballé tous les accessoires. Nous vous recommandons de conserver la boîte en papier d'origine, le manuel d'utilisation et le matériel d'emballage pendant toute la période de garantie.**

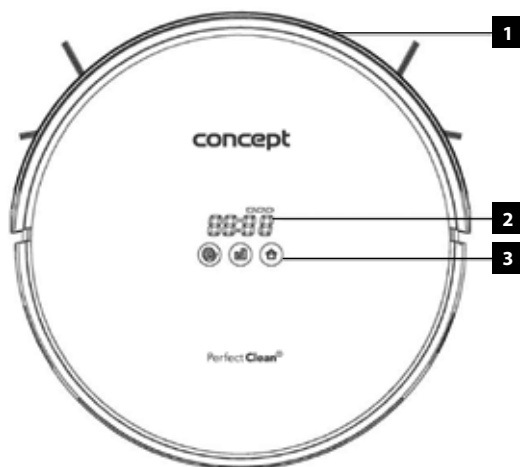

## DESCRIPTION DU PRODUIT

### PARTIE SUPÉRIEURE

1. Pare-chocs
2. Écran d'affichage
3. Touches

### PARTIE INFÉRIEURE

1. Capteurs anti-chute
2. Brosses latérales
3. Connecteurs de chargement
4. Roulette centrale
5. Roue d'avancement gauche et droite
6. Cache de la batterie
7. Brosse
8. Bac à poussière/eau
9. Brosse à poussière en caoutchouc
10. Ouverture des caches pour brosses

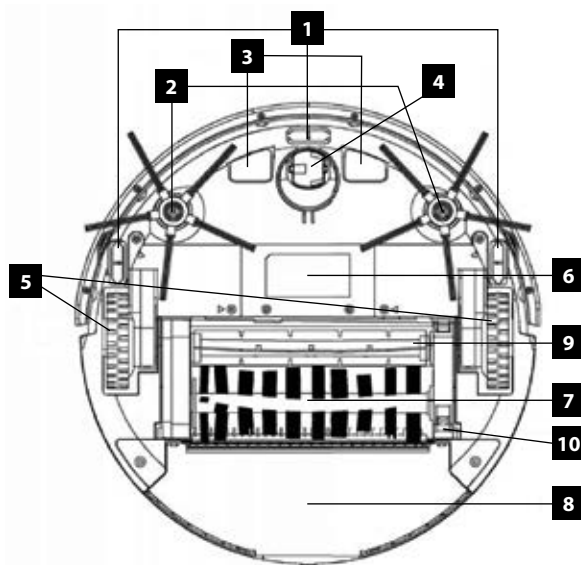

### CÔTÉ LATÉRAL

1. Touche pour retirer le bac
2. Bac à poussière/eau
3. Interrupteur ON/OFF
4. Connecteur d'alimentation

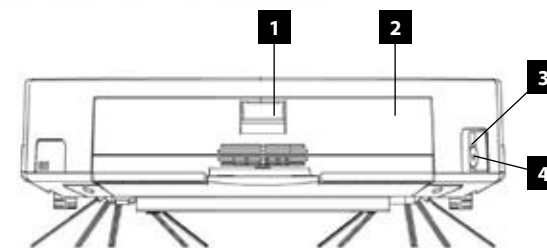

### BAC À POUSSIÈRE

1. Bac à eau
2. Aspiration d'entrée
3. Moteur d'aspiration

**Mise en garde :** Ne jamais laver le bac à poussière à l'eau, à l'intérieur se trouve un moteur.

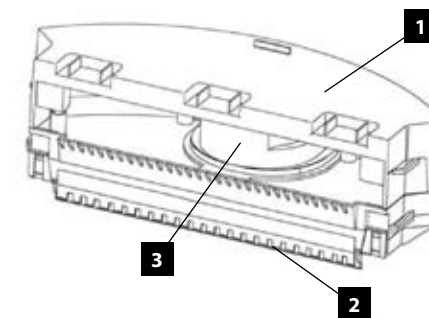

### Bande magnétique

Protéger les endroits sur lesquels vous ne voulez pas laisser passer l'aspirateur à l'aide d'une bande magnétique.

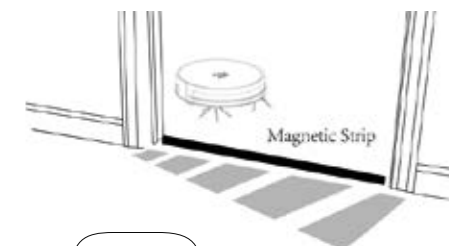

### Télécommande

1. Marche/arrêt de l'aspirateur
2. Mode automatique
3. OK - confirmation du choix
4. Mode périphérique
5. Réglage de la durée
6. Marche/arrêt du son
7. Mode de chargement - l'aspirateur cherche une station de charge
8. Touche directionnelle
9. Mode FULL GO
10. Mode circulaire
11. Planification

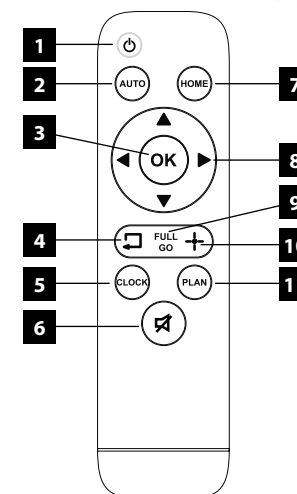

## AVANT LA PREMIÈRE UTILISATION

1. Insérer les piles dans la télécommande.
2. Installer les brosses de nettoyage selon les indications R et L.
3. Brancher la station de charge à une prise électrique à l'aide de l'adaptateur de secteur. Devant le côté avant, aucun objet ne peut être placé à moins de 2 mètres et sur les côtés jusqu'à 1 mètre. En connectant l'appareil au réseau électrique, le voyant de charge doit s'allumer. Il est recommandé de fixer la station de charge au sol, par exemple à l'aide d'un ruban adhésif double face. Placez le câble d'alimentation de sorte que l'aspirateur ne s'y emmêle pas.

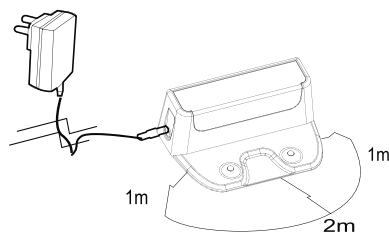

4. Placez l'aspirateur dans la station de charge.
5. La batterie de l'aspirateur commencera à se charger automatiquement. Lors du premier chargement, laissez la batterie se charger pendant plus de 6 heures. Le statut de charge clignote sur l'écran, une fois le chargement terminé, l'écran s'arrête de clignoter. Si la batterie est proche du point de décharge, l'aspirateur recherchera automatiquement la station de charge.



Statut de chargement



Chargement de la batterie



Batterie presque vide

6. Avant de lancer l'aspirateur, enlevez tous les objets du sol qui pourraient gêner le bon fonctionnement de l'appareil (câbles, chaises, petits objets, tapis mal placé, etc.).

**Mode de nettoyage** – la touche marche/arrêt est en position activée, l'écran est allumé.

**Mode de veille** - la touche marche/arrêt est en position activée, l'écran est allumé, le robot ne nettoie pas. Pour l'activer, appuyer sur l'un des modes de nettoyage

**Mode de veille prolongée** - la touche marche/arrêt est en position activée, l'écran est allumé. L'appareil bascule dans ce mode automatiquement après 45 seconde d'inactivité

## RÉGLAGE DE LA DURÉE

S'assurer que l'aspirateur est allumé et ne charge pas.

Pour régler l'heure, appuyez sur le bouton **CLOCK** de la télécommande. Les deux premiers chiffres se mettront à clignoter pour régler l'heure. Pour définir les valeurs, utilisez les touches **▲ ▼**. Confirmez l'heure avec la touche **OK**. Ensuite, la partie droite de l'écran se met à clignoter pour régler les minutes, continuer pareillement comme pour le réglage de l'heure.

## PROGRAMMER LE NETTOYAGE

Pour programmer le nettoyage, appuyer sur le bouton **PLAN** de la télécommande. Les deux premiers chiffres se mettront à clignoter pour régler l'heure. Pour définir les valeurs, utilisez les touches **▲ ▼**. Confirmez l'heure avec la touche **OK**. Ensuite, la partie droite de l'écran se met à clignoter pour régler les minutes, continuer pareillement comme pour le réglage de l'heure.

L'aspirateur se mettra à fonctionner à l'heure définie.

Pour annuler le nettoyage programmé, régler l'heure de nettoyage programmée sur 00:00.

## NETTOYAGE HUMIDE

Si le bac à eau est mis en place, l'aspirateur passe automatiquement en mode de nettoyage humide. L'eau passe librement à travers le tissu de nettoyage. Le bac à eau est lavable. Ne vidanger l'eau qu'après avoir retiré le bac à eau depuis le corps de l'aspirateur.

Ouvrir le capuchon étanche et remplir d'eau, ensuite remettre le capuchon en place.

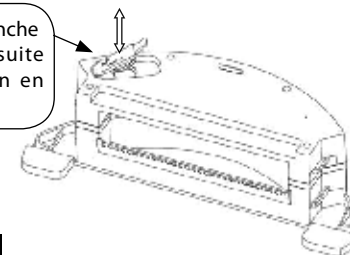

## BAC À EAU

1. Capuchon en caoutchouc
2. Bac à eau
3. Bac à poussière

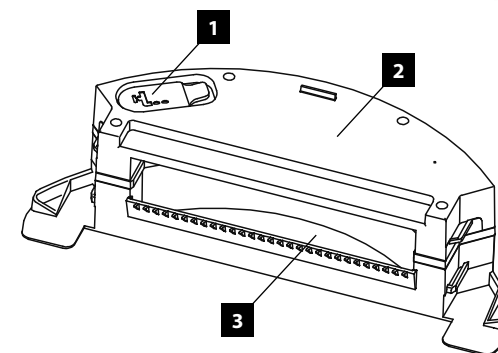

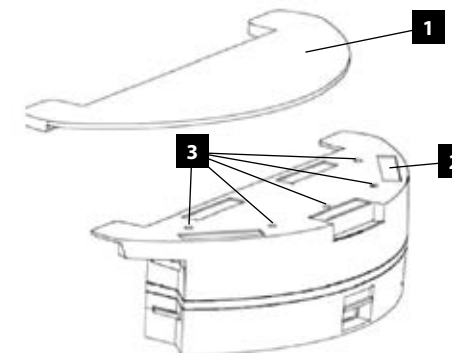

## PARTIE INFÉRIEURE DU BAC À EAU

1. Tissu de nettoyage
2. Fermeture velcro
3. Orifices pour eau



## MODES DE NETTOYAGE



### Mode automatique

Le concept VR2000 utilise la navigation avancée qui calcule le meilleur itinéraire pour réaliser un nettoyage efficace. Ce mode s'active en appuyant sur le bouton  sur le corps de l'aspirateur ou sur  sur la télécommande.

### Mode périphérique

Ce mode s'active en appuyant sur le bouton  sur la télécommande. L'aspirateur va travailler le long des murs où se loge une grande quantité de poussière. Pour interrompre ce mode, appuyer sur la touche de tout autre mode.

### Mode circulaire

Pour un nettoyage ciblé, placer l'aspirateur dans les endroits concernés (surface d'environ 1 m<sup>2</sup>). Ce mode s'active en appuyant sur le bouton  sur le corps de l'aspirateur ou sur  sur la télécommande. Pour interrompre ce mode, appuyer sur la touche de tout autre mode.

### Mode FULL GO

Ce mode s'active en appuyant sur le bouton  sur la télécommande. L'aspirateur s'active automatiquement dès qu'il est pleinement chargé dans la station de charge.

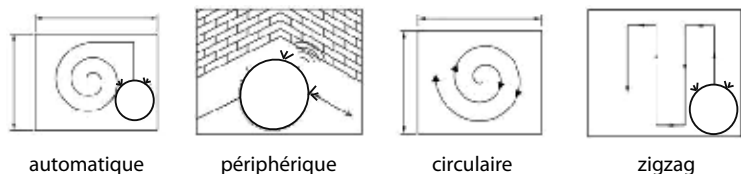

automatique

périphérique

circulaire

zigzag

## NETTOYAGE ET ENTRETIEN

### Batterie

- Lors de la première utilisation, laissez la batterie se charger pendant plus de 6 heures.
- Si la capacité de la batterie est faible pendant le nettoyage, l'aspirateur recherche automatiquement la station de charge et commence à se charger.
- Lors du transport ou pendant une longue période de non-utilisation, éteindre l'aspirateur à l'aide de l'interrupteur principal.
- Si le robot aspirateur n'est pas utilisé pendant plus de 3 mois, il est impératif de le charger pendant 12 heures, puis l'éteindre à l'aide de l'interrupteur principal et le placer dans un endroit sec et frais.
- Pour le recharger, nous vous recommanderons d'utiliser la station de charge.
- Lorsque l'aspirateur n'est pas utilisé pendant une longue période, il est important de retirer les piles de la télécommande.
- L'aspirateur est équipé d'une protection spéciale qui arrête l'alimentation une fois l'appareil chargé et évite ainsi les surcharges. Cela garantit une longue durée de vie et, de plus, l'aspirateur est prêt à être utilisé à nouveau.

### Brosses latérales

L'état des brosses latérales est facile à vérifier et les brosses sont faciles à nettoyer.

- Retourner l'aspirateur.
- Retirer les vis à l'aide d'un tournevis.
- Pour enlever les cheveux ou d'autres saletés, utiliser des ciseaux.

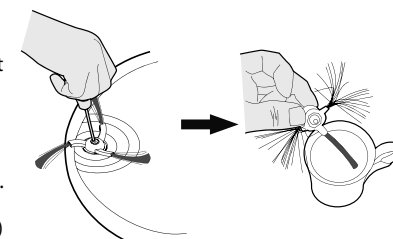

Les poils des brosses latérales peuvent être endommagés (effilochés) pendant le transport ou être lors de l'utilisation dans des conditions inappropriées. En mettant les brosses dans de l'eau chaude, les poils se redresseront et reviendront à leur état d'origine.

En cas de détérioration des brosses latérales, celles-ci peuvent être remplacées. L'échange des brosses latérales peut être effectué par un centre autorisé.

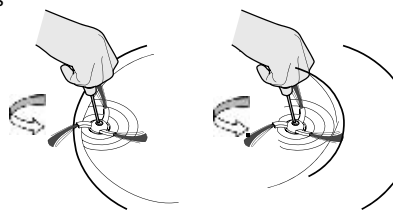

- Retourner l'aspirateur.
- Retirer les vis à l'aide d'un tournevis.
- Remplacer la brosse endommagée.
- À l'aide d'un tournevis, serrez la vis.

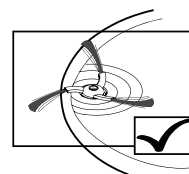

correct

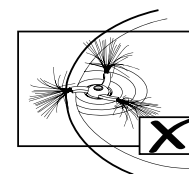

renouvelable

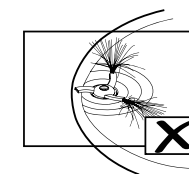

changement nécessaire

**Avertissement :** Faire attention à placer la brosse sur le bon côté de l'aspirateur

### Brosse principale

Pour retirer la brosse du cache, appuyer sur le levier de dégagement du cache de la brosse. Ensuite, retirer de la brosse les cheveux et toutes les saletés.

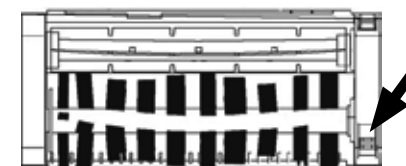
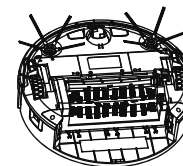

## Bac à poussière et filtre en tissu

Pour prolonger la durée de vie de l'aspirateur, bien entretenir le bac à poussière et le filtre en tissu après chaque utilisation. Le niveau de remplissage du bac à poussière influe fortement sur la puissance d'aspiration et la qualité du nettoyage.

Libérer le couvercle du filtre à poussière (Figure 1) et nettoyer l'espace de l'emplacement du filtre ainsi que le filtre.

Nettoyer le bac à poussière et vider les débris à la poubelle.

Retirer le filtre (Figure 2) et le nettoyer (le laver et sécher avant de le réutiliser).

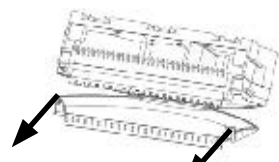

Fig. 1

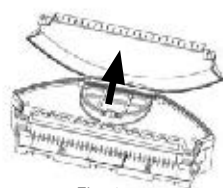
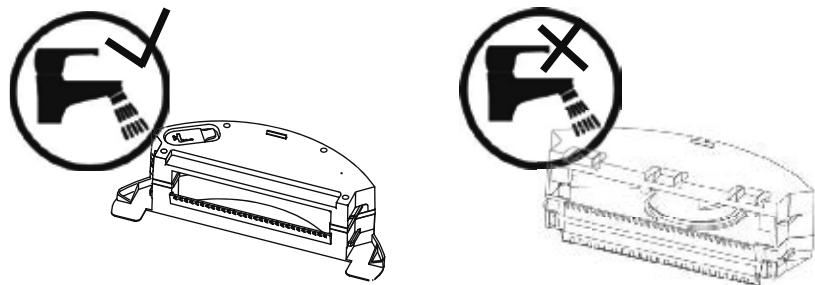

Fig. 2

### Avertissement

Le bac à poussière, dans lequel est placé le moteur d'aspiration, **NE PEUT** en aucun cas être lavé à l'eau. L'eau pourrait endommager le moteur d'aspiration. Le bac à eau est lavable à l'eau.



## Capteurs et contact pour le chargement de l'aspirateur

Afin de garantir le bon fonctionnement, les capteurs et le contact pour le chargement de l'aspirateur doivent être nettoyés une fois par semaine.

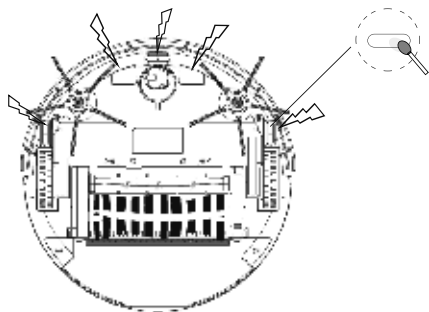

### Attention !

Avant tout nettoyage, débrancher le cordon d'alimentation !

Nettoyer l'extérieur de l'appareil avec une éponge légèrement humide, ne pas utiliser des objets abrasifs pouvant endommager la surface d'appareil !

Il est important de nettoyer et de contrôler les orifices de la grille d'entrée et de sortie de l'appareil afin d'assurer son bon fonctionnement et d'empêcher sa surchauffe.

La poussière installée dans l'appareil peut être soufflée ou aspirée à l'aide d'un aspirateur.

**Ne jamais nettoyer l'appareil sous l'eau courante, ne pas le rincer, ni plonger dans l'eau !**

**AVERTISSEMENT concernant le nettoyage :** N'utilisez pas d'essence, benzène, diluants, produits de nettoyage agressifs, etc., car cela pourrait conduire à un endommagement de l'appareil. N'utilisez jamais d'alcool ou solvants.

## GUIDE DE RÉOLUTION DES PROBLÈMES

Très souvent il est facile de résoudre les problèmes de fonctionnement de l'appareil qui peuvent parfois sembler graves. Pour résoudre certains problèmes, vous pouvez vous servir de ce guide. Toutes autres opérations d'entretien doivent être réalisées par un service agréé.



Code de l'erreur	Cause	Solution
Er 01	Panne / blocage de la brosse latérale droite	Nettoyer la brosse latérale droite
Er 02	Panne / blocage de la brosse latérale gauche	Nettoyer la brosse latérale gauche
Er 03	Panne / blocage de la brosse principale	Nettoyez la brosse principale
Er 04	Panne de la roue gauche	Nettoyer la roue gauche
Er 05	Panne de la roue droite	Nettoyer la roue droite
Er 06	Panne du moteur d'aspiration	Vider et nettoyer le bac à poussière
Er 07	Panne des capteurs	Nettoyer les capteurs
Er 08	Les roues ne sont pas en contact avec le sol	Poser le robot sur une surface plane

**Note :** Si aucune des solutions recommandées ne résout le problème, essayer la manœuvre suivante : Éteindre et rallumer l'interrupteur principal du robot aspirateur.

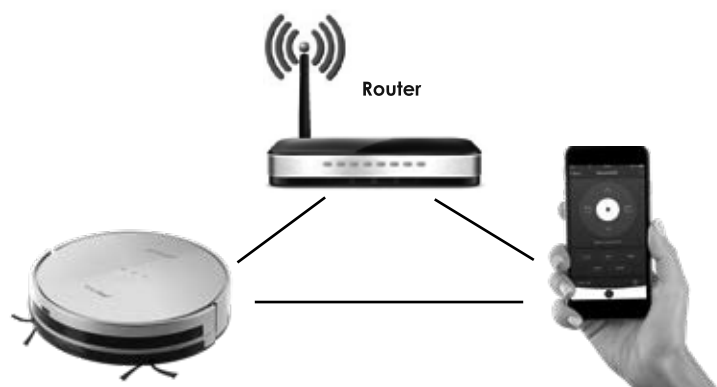
## COMMANDE VIA L'APPLICATION



Distance recommandée : moins de 4 mètres

Avant de pouvoir commander l'appareil via l'application, il faut appuyer sur la touche AUTO  pendant au moins 3 secondes jusqu'à ce qu'un bip retentisse et que l'écran affiche . Le robot aspirateur est alors prêt à être couplé avec votre téléphone portable (l'icône WiFi clignote .

### Téléchargement et installation de l'application Concept Home

1. Rechercher l'application Concept Home sur Google Play ou sur App Store et la télécharger sur un téléphone portable (Figure 1).
2. Ouvrir l'application Concept Home (Figure 2).
3. S'enregistrer en utilisant un numéro de téléphone ou un email (Figure 3).
4. Entrer le code de vérification envoyé par SMS (Figure 4).
5. Pour entrer dans l'application, saisir le numéro de téléphone et le mot de passe (Figure 5).
6. Une fois l'enregistrement / la connexion effectué avec succès, sélectionner dans le coin supérieur droit l'icône + ou Add Device (Figure 6) et sélectionner Robot Vacuum dans la liste proposée (Figure 7).
7. S'assurer que l'icône Wifi clignote toujours sur l'aspirateur et confirmer (Figure 8).
8. Sélectionner le réseau Wifi domestique, entrer le mot de passe Wifi (Figure 9) et confirmer. Le réseau Wifi sera alors automatiquement recherché et connecté (Figure 10, 11).
9. Il est possible de changer le nom de l'appareil, par exemple Robot aspirateur (Figure 12,13).

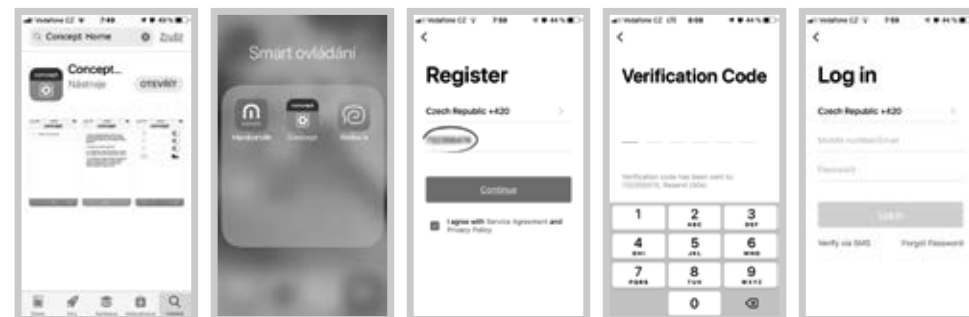

Fig. 1

Fig. 2

Fig. 3

Fig. 4

Fig. 5

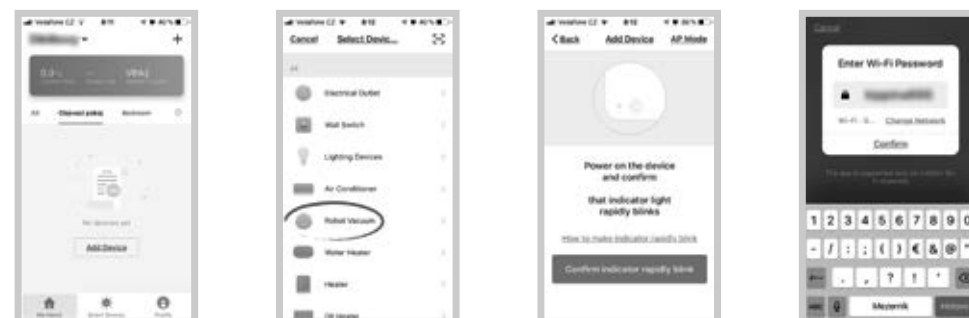

Fig. 6

Fig. 7

Fig. 8

Fig. 9

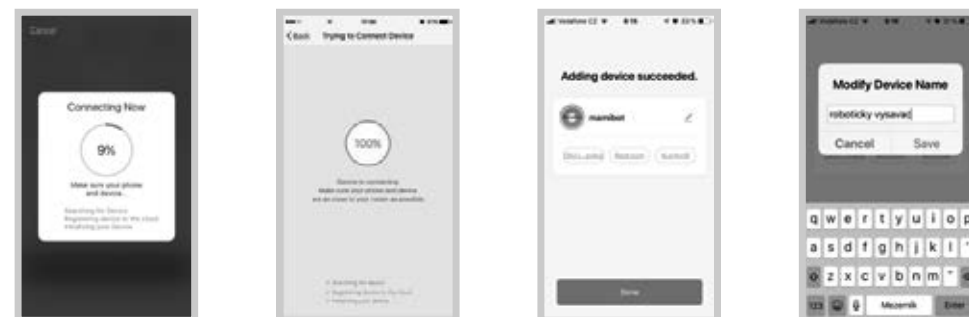

Fig. 10

Fig. 11

Fig. 12

Fig. 13



## Modes de l'application

Il est possible de choisir entre les modes de nettoyage AUTO (automatique/ZIGZAG), SPOT (circulaire), angulaire (EDGE), 30Min (nettoyage de 30 minutes), DOCK (recherche de la station d'accueil (Figure 14). Le mode sélectionné sera représenté par la couleur grise du champ (Figure 15).

## Planification

Sélectionner l'option Schedule (Figure 16), sélectionner le jour et l'heure souhaités. Il est possible de choisir entre deux modes de planification : DOCK – heure de chargement de l'aspirateur, AUTO – heure du début du nettoyage. (Figures 17 et 18).



Fig. 14



Fig. 15



Fig. 16



Fig. 17

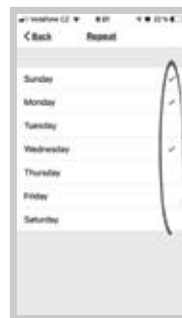



Fig. 18

## Mode veille

Si l'aspirateur bascule en mode veille, l'écran s'assombrit (Figure 19). Appuyer longuement sur l'icône marche/arrêt (⏻) (Figure 20).

## Partage entre membres du ménage

Seulement un seul ID peut commander l'appareil. Pour ajouter un autre utilisateur, cliquer sur le symbole  dans le coin droit de l'écran (Figure 20) et sélectionner Share devices (Figures 21 et 22).

Entrer le numéro de téléphone/email de l'utilisateur supplémentaire et cliquer sur Confirm (Figure 23).

Note : Un autre utilisateur doit être enregistré pour que le partage soit autorisé.



Fig. 19



Fig. 20

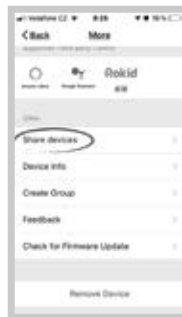

Fig. 21



Fig. 22

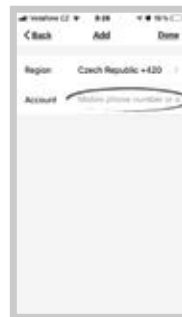



Fig. 23

## Changement de WiFi

Pour changer le réseau WiFi existant, appuyer sur la touche AUTO  pendant au moins 3 secondes jusqu'à ce qu'un bip retentisse et que l'écran affiche . (L'icône Wifi clignote). Ensuite, changer le réseau Wifi.

## ASSISTANTE VOCALE ALEXA ET GOOGLE HOME

### Assistante vocale Alexa et Google Home

1. Cliquer sur l'icône Me et sélectionner l'option More services (Figure 24).
2. Dans le menu, sélectionner l'assistant souhaité (Figure 25).
3. Suivre les instructions détaillées.

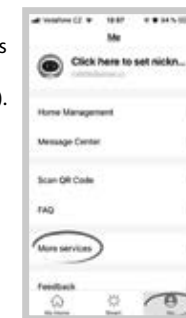

Fig. 24

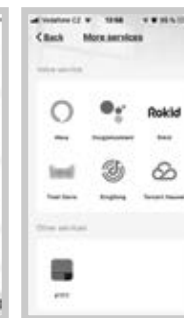

Fig. 25

## SERVICE

Les opérations de maintenance ou les réparations de plus grande étendue nécessitant une intervention sur les composants internes de l'appareil ne peuvent être effectuées que par un centre d'entretien agréé.

## PROTECTION DE L'ENVIRONNEMENT

- Préférer le recyclage des emballages et des appareils à la fin de leur durée de vie.
- Le carton est à remettre dans le centre de collecte sélective.
- Les sachets en plastique (PE) sont à remettre dans le centre de collecte sélective pour recyclage.

### Recyclage de l'appareil à la fin de sa durée de vie :



Le symbole apposé sur le produit ou son emballage indique que le produit ne doit pas être éliminé avec les déchets municipaux. Il est nécessaire de le remettre dans un centre de collecte pour le recyclage des équipements électriques et électroniques. En assurant une élimination conforme de ce produit, vous pouvez empêcher tout impact négatif sur l'environnement et sur la santé humaine résultant de la liquidation non conforme de ce produit. De plus amples informations concernant le recyclage peuvent être obtenues auprès de l'administration locale compétente, les centres de tri de déchets ménagers ou dans le magasin où vous avez acheté votre produit.



Ce produit satisfait aux exigences élémentaires des directives CE applicables.

Le fabricant se réserve le droit d'effectuer les modifications du texte, design et spécifications techniques sans information préalable.

## RINGRAZIAMENTO

Grazie per aver acquisito il prodotto di marchio Concept e vi auguriamo che vi dia la massima soddisfazione per tutta la durata della sua vita utile.

Si consiglia di leggere attentamente l'intero manuale d'uso prima di procedere al primo uso dell'apparecchio stesso. Conservare bene il manuale d'uso. Provvedere che tutte le persone addette all'uso del prodotto facciano la conoscenza del manuale d'uso.

Parametri tecnici	
Tensione	220-240 V ~ 50/60 Hz
Potenza assorbita	20 W
Rumorosità	< 60 dB

## IMPORTANTE

Prima di collegare l'apparecchio alla rete controllare visivamente se durante il trasporto non è stata compromessa l'integrità del prodotto.

## IMPORTANTI AVVERTIMENTI DI SICUREZZA

- Non utilizzare il prodotto in modo diverso da quello descritto nel presente manuale d'uso.
- Eliminare completamente tutti gli imballi e materiali pubblicitari prima di utilizzare l'apparecchio per la prima volta.
- Prima di procedere all'utilizzo dell'apparecchio eliminare dal pavimento tutti gli oggetti che possano compromettere la pulizia regolare ed effettiva del pavimento stesso (cavi, carta, vestiti, tovaglie e tende che toccano per terra).
- Se nel vano da pulire si trovano le scale, posizionare il nastro magnetico (parete virtuale) a distanza minima di 15 cm dal bordo dello scalino superiore. La tale distanza dovrebbe garantire la protezione massima contro la caduta dell'apparecchio dalle scale.
- Utilizzare solo ed esclusivamente gli accessori ed i pezzi di ricambio originali destinati a questo modello.
- Non sedersi sull'aspirapolvere né posarvi degli oggetti.
- L'apparecchio è destinato solo all'uso domestico alle temperatura da 0 °C a 40 °C.
- Prima di procedere all'uso dell'apparecchio controllare se il contenitore per la raccolta della polvere e il tessuto del mop sono inseriti correttamente.
- Non porre i capelli, i vestiti, le dita o altre parti del corpo in vicinanza della spazzola principale. Mantenere pulite la spazzola principale e le bocca di aspirazione, eliminare i capelli e la polvere che potrebbero ridurre la capacità aspirante dell'apparecchio e la qualità di pulizia.
- Non utilizzare l'apparecchio sul pavimento bagnato o umido.

- Non aspirare liquidi, mozziconi ardenti, frammenti di vetro e altri oggetti taglienti, fiammiferi ed altre sostanze infiammabili, grossi pezzi di carta, sacchetti di plastica o altri oggetti che potrebbero danneggiare l'aspirapolvere.
- Non far passare l'apparecchio a lavoro sopra i cavi posati per terra.
- Durante la manutenzione e la pulizia dell'apparecchio mettere l'interruttore generale nella posizione OFF.
- I raggi diretti del sole possono provocare la ridotta sensibilità dei lettori infrarossi dell'apparecchio, prevenire l'esposizione dell'apparecchio ai raggi diretti del sole.
- Considerati i principi di funzionamento dei lettori infrarossi i mobili neri potrebbero essere individuati non correttamente. L'apparecchio potrebbe urtarli lievemente, comunque l'impatto degli eventuali urti sarà attenuato dal paracolpi anteriore.
- Durante la pulizia ad umido del pavimento il tappeto deve essere assicurato in modo che l'apparecchio non vi entri sopra. Qualora sull'apparecchio sia montato il mop in tessuto con il serbatoio d'acqua, il processo di pulizia potrebbe sospendersi o il tappeto potrebbe rimanere bagnato.
- Non porre l'apparecchio sui posti in alto dai quali potrebbe cadere (tavolo, sedia).
- Prima di mettere l'apparecchio sotto la ricarica assicurarsi sul corretto collegamento della stazione di ricarica.
- Alle temperature estreme o nel caso dell'uso improprio si corre il rischio di fuoriuscita del liquido dalla batteria. Nel caso di contatto di tale liquido con la pelle sciacquare immediatamente il punto di contatto con l'acqua corrente. Qualora il liquido entri negli occhi sciacquarli immediatamente sotto l'acqua corrente per almeno 10 minuti. Rivolgersi al medico.
- Prima di smaltire l'apparecchio alla fine della sua vita utile sconnette la batteria.
- Nel caso di trasloco del prodotto in un altro posto o nel caso dell'inattività prolungata mettere l'interruttore generale nella posizione OFF. In tal modo si prolunga la vita della batteria.
- Verificare se la tensione della rete corrisponde ai valori riportati sull'etichetta del prodotto. Non collegare l'apparecchio agli adattatori prese e/o alle prolunghe.
- Allo staccare dell'apparecchio dalla presa di corrente non tirare mai il cavo di alimentazione, bensì prendere la spina in mano e staccarla estraendola.
- Non permettere che l'apparecchio sia utilizzato come giocattolo.
- Per pulire l'apparecchio non adoperare gli agenti chimici aggressivi e abrasivi.
- L'apparecchio di vostro possesso è adatto solo all'uso domestico, non all'uso commerciale.

- Non immergere il cavo di alimentazione, la spina o l'apparecchio stesso nell'acqua o in un altro liquido.
- Non procedere mai alla riparazione dell'apparecchio. Rivolgersi al centro di assistenza autorizzato. Prevenire gli infortuni dovuti alla manipolazione inadeguata.
- L'apparecchio può essere utilizzato dai bambini d'età superiore a 8 anni. Le persone di capacità fisiche e mentali ridotte e/o non pratiche possono utilizzare l'apparecchio solo in presenza delle persone istruite e informate sugli eventuali rischi uniti all'uso. La pulizia e la manutenzione dell'apparecchio non deve essere effettuata dai bambini se essi sono d'età inferiore a 8 anni o se non presente una persona esperta. I bambini d'età inferiore a 8 anni devono stare lontano dalla portata dell'apparecchio e dal suo cavo di alimentazione. L'apparecchio non è un giocattolo e come tale non deve essere utilizzato.
- Ai bambini d'età inferiore a 3 anni non può essere acconsentito l'accesso all'apparecchio se non sorvegliati costantemente.
- Il produttore e l'importatore nell'Unione Europea non risponde dei danni causati dal funzionamento dell'apparecchio quali, per esempio, infortuni, scottature dall'acqua calda, incendi, danni sugli oggetti etc.

**L'eventuale danno causato dal mancato rispetto delle indicazioni previste dal produttore non può essere coperto dalla garanzia.**

**Controllare attentamente se sono stati disimballati tutti gli accessori, si consiglia di conservare, per il periodo di garanzia, il box di cartone originale, il manuale d'uso e il materiale di confezionamento.**

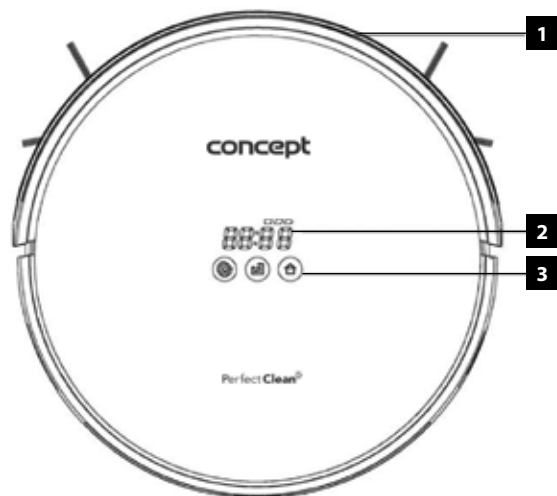

## DESCRIZIONE DEL PRODOTTO

### PARTE SUPERIORE

1. Paraurti
2. Display
3. Pulsanti di contatto

### PARTE DI SOTTO

1. Sensori anticaduta
2. Spazzole laterali
3. Connettori di ricarica
4. Rotella centrale
5. Ruote si scorrimento destra e sinistra
6. Coperchio batteria
7. Spazzola a setole
8. Serbatoio d'acqua / contenitore per la raccolta della polvere
9. Spazzola in gomma
10. Apertura coperchio spazzole

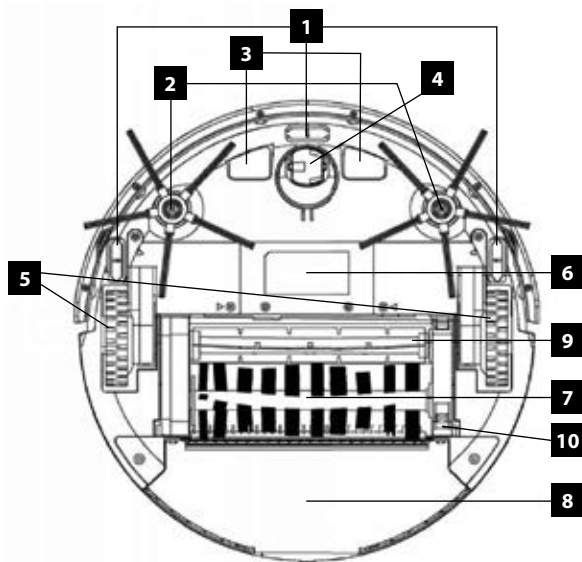

### PARTE LATERALE

1. Pulsante per l'estrazione del serbatoio
2. Serbatoio d'acqua / contenitore per la polvere
3. Pulsante ON/OFF
4. Connettore di alimentazione

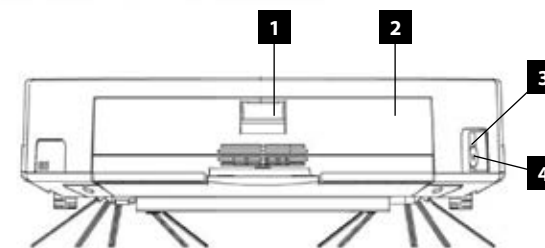

### CONTENITORE PER LA RACCOLTA DELLA POLVERE

1. Serbatoio d'acqua
2. Bocca di aspirazione
3. Motore di aspirazione

**Avvertimento:** Non pulire mai il contenitore per la raccolta della polvere con l'acqua, all'interno del contenitore se trova il motore.

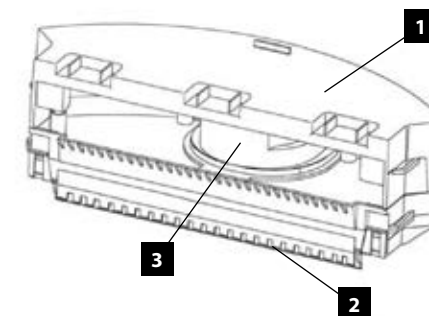

### Nastro magnetico

Delimitare con il nastro magnetico i luoghi dove non si vuole far entrare l'aspirapolvere.

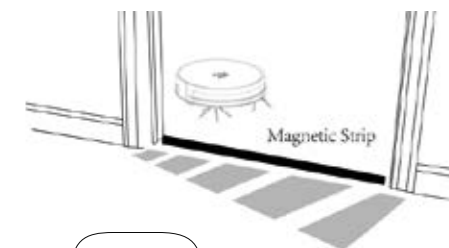

### Telecomando

1. Interruttore ON/OFF
2. Regime automatico
3. OK - conferma della scelta
4. Regime perimetrale
5. Impostazione dell'ora
6. Accensione/ spegnimento del suono
7. Regime di ricarica - l'aspirapolvere trova da solo la stazione di ricarica
8. Pulsanti direzionali
9. Regime FULL GO
10. Regime circolare
11. Programmazione

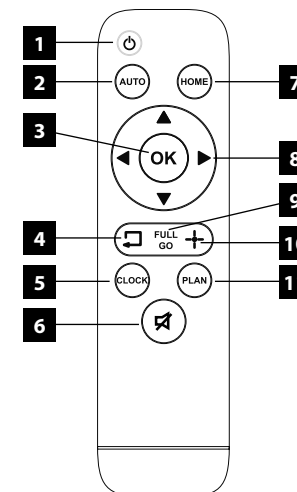

## COME PROCEDERE PRIMA DEL PRIMO USO

1. Inserire la batteria nel telecomando.
2. Montare le spazzole rispettando la loro identificazione R e L.
3. Collegare la stazione di ricarica alla rete tramite l'adattatore di rete. A distanza di 2 metri davanti alla parte anteriore e di 1 metro dai lati non deve trovarsi alcun oggetto. Quando l'apparecchio si connette alla rete il rispettivo led deve accendersi. Si consiglia di fissare la stazione di ricarica al pavimento per esempio con un nastro adesivo bilaterale. Posizionare il cavo di alimentazione in modo che l'apparecchio non si inciampi in mezzo.

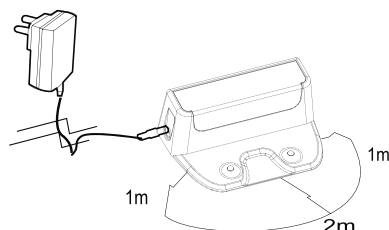

4. Inserire l'aspirapolvere nella stazione di ricarica.
5. Il processo di ricarica della batteria parte automaticamente. Alla prima ricarica lasciare la batteria sotto la ricarica per più di 6 ore. Durante la ricarica sul display lampeggia lo statuto di ricarica, finita la ricarica, il rispettivo statuto cessa di lampeggiare. Quando la batteria è vicina allo scarico completo, l'aspirapolvere comincia automaticamente a ricercare la stazione di ricarica.



Statuto di ricarica



Ricarica della batteria

Praticamente  
completo scarico  
della batteria

6. Prima di accendere l'aspirapolvere eliminare dal pavimento tutti gli oggetti che possano impedire il funzionamento corretto dell'aspirapolvere stesso (cavi, sedie, oggetti piccoli, tappeto posizionato in modo improprio etc.).

**Regime di pulizia** – pulsante ON/OFF è in posizione ON, il pannello del display è acceso.

**Regime di standby** – pulsante ON/OFF è in posizione ON, il pannello del display è acceso, l'apparecchio non lavora. Per attivarlo premere un regime di pulizia qualsiasi.

**Regime di stop** – pulsante ON/OFF è in posizione ON, il pannello del display è acceso. L'aspirapolvere passa automaticamente in questo regime dopo 45 minuti d'inattività.

## IMPOSTAZIONE DELL'ORA

Assicurarsi che l'aspirapolvere è acceso e non sotto la ricarica.

Per impostare l'ora premere il pulsante **CLOCK** sul telecomando. Prima cominciano a lampeggiare prime due cifre per impostare l'ora. Per impostare l'ora utilizzare i pulsanti **▲ ▼**. Confermare l'ora impostata con il pulsante **OK**. Poi comincia a lampeggiare la parte destra del display, per impostare i minuti procedere nello stesso modo come per impostare l'ora.

## PROGRAMMAZIONE DELLA PULIZIA

Per impostare la pulizia premere il pulsante **PLAN** sul telecomando. Prima cominciano a lampeggiare prime due cifre per impostare l'ora. Per impostare l'ora utilizzare i pulsanti **▲ ▼**. Confermare l'ora impostata con il pulsante **OK**. Poi comincia a lampeggiare la parte destra del display, per impostare i minuti procedere nello stesso modo come per impostare l'ora.

L'aspirapolvere esegue ogni giorno la pulizia all'ora preimpostata.

Per cancellare la pulizia programmata impostare l'ora di pulizia a 00:00.

## PULIZIA DEL PAVIMENTO AD UMIDO

Se è montato il serbatoio d'acqua, l'aspirapolvere passa automaticamente nel regime di pulizia del pavimento ad umido. L'acqua passa spontaneamente attraverso il tessuto del mop. Il serbatoio d'acqua è lavabile. Svuotare il serbatoio solo dopo che esso viene staccato dal copro dell'aspirapolvere.

Aprire la chiusura di tenuta e riempire con l'acqua, poi riposizionare la chiusura di tenuta.

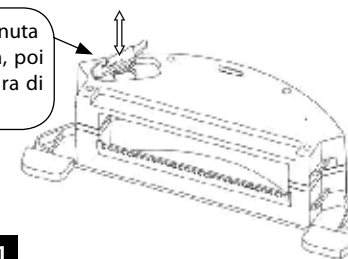

## SERBATOIO D'ACQA

1. Chiusura in gomma
2. Serbatoio d'acqua
3. Contenitore per la raccolta della polvere

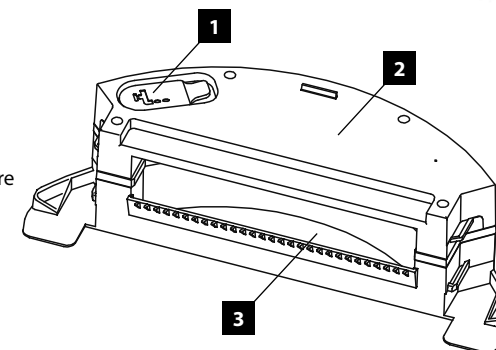

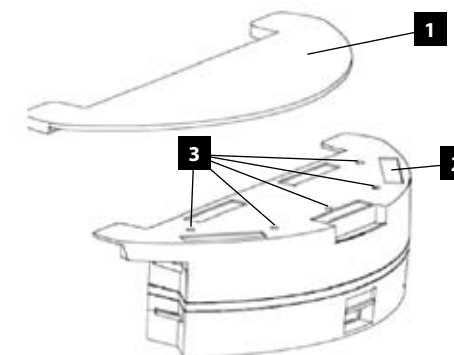

## PARTE BASSA DEL SERBATOIO D'ACQA

1. Tessuto del mop
2. Velcro
3. Aperture per l'acqua



## REGIMI DI PULIZIA



### Regime automatico

Concept VR2000 utilizza la navigazione all'avanguardia che calcola il percorso migliore per una pulizia valida. Premendo il pulsante  sul corpo dell'aspirapolvere oppure premendo  sul telecomando si attiva il rispettivo regime.

### Regime perimetrale

Premendo il pulsante  sul telecomando si attiva il rispettivo regime. L'aspirapolvere lavorerà lungo le pareti dove spesso si deposita tanta polvere. Se si vuole interrompere questo regime premere il pulsante di un regime diverso qualsiasi.

### Regime circolare

Posizionare l'aspirapolvere nel posto dove si vuole effettuare la pulizia (superficie di circa 1 m<sup>2</sup>). Premendo il pulsante  sul corpo dell'aspirapolvere oppure premendo  sul telecomando si attiva il rispettivo regime. Se si vuole interrompere questo regime premere il pulsante di un regime diverso qualsiasi.

### Regime FULL GO

Attivare questo regime con il pulsante  sul telecomando. L'aspirapolvere comincia a lavorare automaticamente non appena finisce la sua ricarica nella stazione di ricarica.

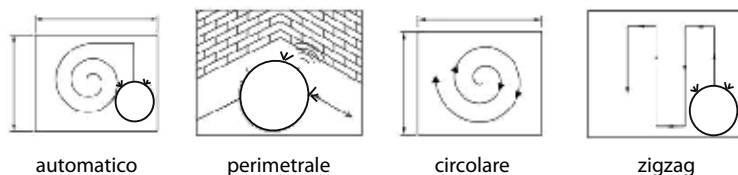

automatico

perimetrale

circolare

zigzag

## PULIZIA E MANUTENZIONE

### Batteria

- Prima di procedere al primo uso lasciare la batteria sotto la ricarica per più di 6 ore.
- Nel caso del rilevamento di basso livello di ricarica in regime di lavoro l'aspirapolvere si mette automaticamente a cercare la stazione di ricarica.
- Nel caso di trasloco del prodotto in un altro posto o nel caso dell'inattività prolungata mettere l'interruttore generale nella posizione OFF.
- Qualora si preveda di non utilizzare l'aspirapolvere per più di 3 mesi, lasciarlo sotto la ricarica per 12 ore, poi spegnerlo con l'interruttore generale e metterlo in un posto fresco ed asciutto.
- Per la ricarica si consiglia di utilizzare la stazione di ricarica.
- Qualora si preveda di non utilizzare l'aspirapolvere per un periodo prolungato, togliere le batterie dal telecomando.
- L'aspirapolvere è munito di una protezione speciale che protegge la batteria dal sovraccarico. In tal modo è garantita la sua lunga vita e allo stesso momento l'aspirapolvere è sempre pronto a lavorare.

## Spazzole laterali

Controllare lo stato delle spazzole laterali ed eliminare le eventuali impurità.

- Mettere l'aspirapolvere con la parte bassa in alto.
- Svitare le viti con il cacciavite.
- Utilizzare i forbici per eliminare i capelli ed altre impurità.

Le setole delle spazzole laterali possono risultare sfibrate a causa del trasporto o dell'uso improprio. Mettendo le setole nell'acqua calda esse si raddrizzano.

Nel caso di danneggiamento delle spazzole laterali sostituirle con delle nuove. La sostituzione delle spazzole può essere effettuata dal centro di assistenza autorizzato.

- Mettere l'aspirapolvere con la parte bassa in alto.
- Svitare le viti con il cacciavite.
- Togliere la spazzola danneggiata e sostituirla con una nuova.
- Stringere la vite con il cacciavite.

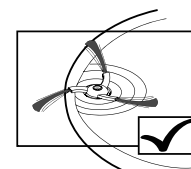
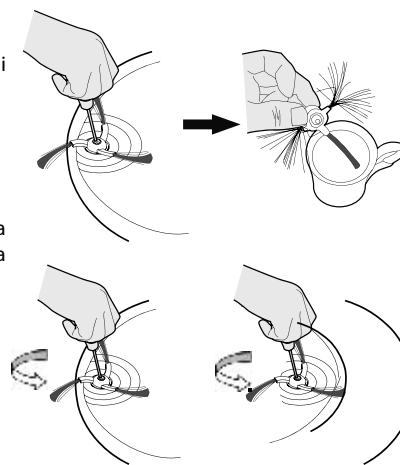

in ordine

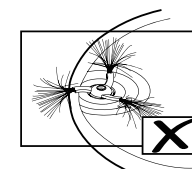

ripristinabile

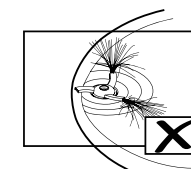

da cambiare

**Avvertimento:** Avere cura di posizionare la spazzola sulla parte corretta dell'aspirapolvere.

## Spazzola principale

Per estrarre la spazzola dalla sua sede premere sulla levetta per lo sblocco del coperchio spazzola. Pulire la spazzola dai capelli e da altre impurità.

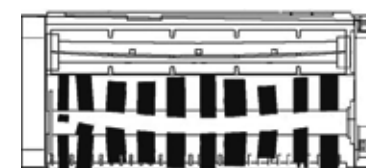
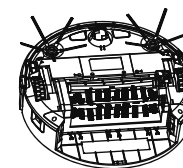

## Contenitore per la raccolta della polvere e filtro in tessuto

Per prolungare la vita dell'aspirapolvere effettuare la manutenzione del contenitore per la raccolta della polvere e del filtro in tessuto dopo ogni uso dell'aspirapolvere. Se il contenitore per la raccolta della polvere non è vuoto, la capacità di aspirazione dell'aspirapolvere si riduce notevolmente e quindi la qualità della pulizia viene compromessa.

Rimuovere il coperchio del filtro per la polvere (fig. 1) e pulire la sede del litro e il filtro stesso.

Pulire il contenitore per la raccolta della polvere e scaricare il suo contenuto nel secchio di spazzatura.

Estrarre il filtro (fig. 2) e pulirlo (lavarlo ed asciugarlo prima del successivo uso).

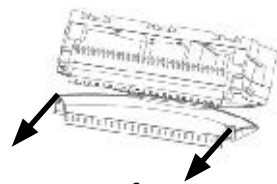

fig. 1

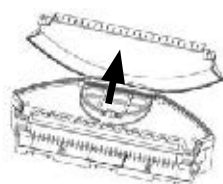
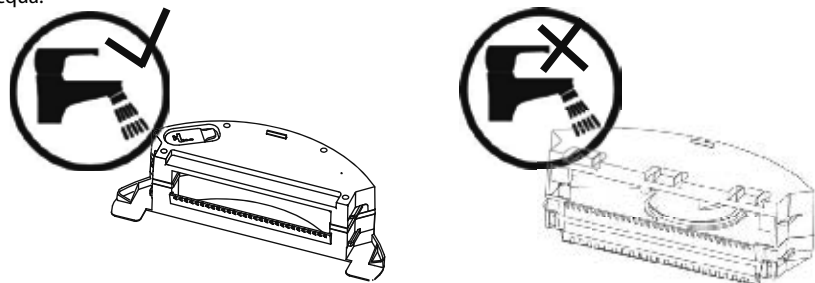

fig. 2

### Avvertimento

Il contenitore per la raccolta della polvere nel quale è posizionato il motore di aspirazione **NON DEVE** essere mai lavato con l'acqua. L'acqua potrebbe danneggiare il motore di aspirazione. Il serbatoio d'acqua è lavabile con l'acqua.



## Sensori e contatto di ricarica dell'aspirapolvere

Per garantire la corretta funzionalità dell'aspirapolvere pulire i sensori e il contatto di ricarica una volta alla settimana.

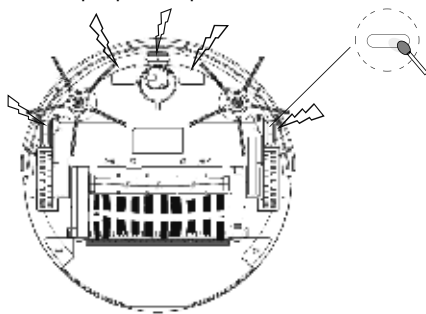

### Attenzione!

Staccare il cavo di alimentazione dell'apparecchio dalla rete prima di ogni pulizia da fare!

Per non danneggiare la superficie dell'apparecchio utilizzare per la sua pulizia solo un panno umido senza alcuni detergenti.

Pulire e controllare frequentemente le griglie all'entrata/uscita aria per garantire buon funzionamento dell'apparecchio e per prevenire il suo surriscaldamento.

La polvere depositata nell'apparecchio può essere soffiata via o aspirata con l'aspirapolvere.

**Non pulire mai l'apparecchio sotto l'acqua corrente, non sciacquarlo né immergere nell'acqua!**

**RACCOMANDAZIONI per la pulizia:** Per pulire l'apparecchio non utilizzare mai la benzina, il benzene, il diluente, i detergenti aggressivi etc., potrebbero danneggiare l'apparecchio. Non utilizzare mai né l'alcool né altri solventi.

## SOLUZIONE DEI PROBLEMI

I problemi inerenti alla funzione dell'apparecchio che a volte possono sembrare gravi sono spesso facilmente risolvibili. Basta consultare la seguente guida ai problemi. Comunque qualsiasi altro intervento e/o manutenzione dovrebbero essere eseguiti dall'officina autorizzata.



Codice errore	Causa	Soluzione
Er 01	Guasto / blocco della spazzola laterale destra	Pulire la spazzola laterale destra
Er 02	Guasto / blocco della spazzola laterale sinistra	Pulire la spazzola laterale sinistra
Er 03	Guasto / blocco della spazzola principale	Pulire la spazzola principale
Er 04	Guasto della ruota sinistra	Pulire la ruota sinistra
Er 05	Guasto della ruota destra	Pulire la ruota destra
Er 06	Guasto del motore di aspirazione	Svuotare e pulire il contenitore per la raccolta della polvere
Er 07	Guasto dei sensori	Pulire i sensori
Er 08	Le ruote sono per aria	Posizionare il robot su una superficie piana

**Nota:** Se i suggerimenti di cui sopra non sono stati utili provare ad effettuare quanto segue: Spegnere e riaccendere l'interruttore principale sull'aspirapolvere robot.

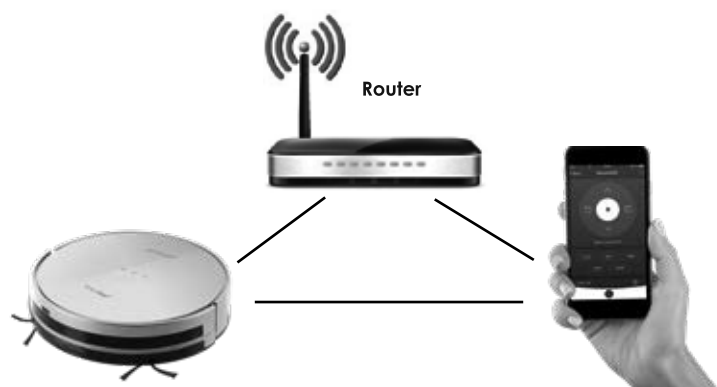
## CONTROLLO TRAMITE L'APPLICAZIONE



Distanza consigliata: meno di 4 metri

Prima di poter controllare l'apparecchio tramite l'apposita applicazione bisogna premere a lungo, per almeno 3 secondi, il pulsante AUTO  sino a che non si sente un bip e sul display non appare . A quel punto l'aspirapolvere robot è pronto ad accoppiarsi con un cellulare (cartella WiFi lampeggia .

### Scarico e installazione dell'applicazione Concept Home

1. Trovare l'applicazione Concept Home su Google Play oppure nell'App Store e scaricarla nel proprio cellulare (fig. 1).
2. Aprire l'applicazione Concept Home (fig. 2).
3. Registrarsi inserendo il numero di cellulare o l'email (fig. 3).
4. Inserire il codice di verifica ottenuto tramite SMS (fig. 4).
5. Per accedere all'applicazione inserire il numero di telefono e la password (fig. 5).
6. Una volta effettuata la registrazione / accesso all'applicazione scegliere in alto a destra la cartella + oppure Add Device (fig. 6) e selezionare nella lista la voce Robot Vacuum (fig. 7).
7. Assicurarsi che sull'aspirapolvere continua a lampeggiare la cartella bianca Wifi e dare la conferma (fig. 8).
8. Selezionare la rete Wifi di casa, inserire la password per la rispettiva Wifi (fig. 9) e confermare, successivamente viene effettuata la ricerca e l'accoppiamento automatico dell'aspirapolvere con la rete Wifi (fig. 10, 11).
9. Il nome dell'apparecchio può essere cambiato mettendo per esempio Aspirapolvere robot (fig. 12,13).

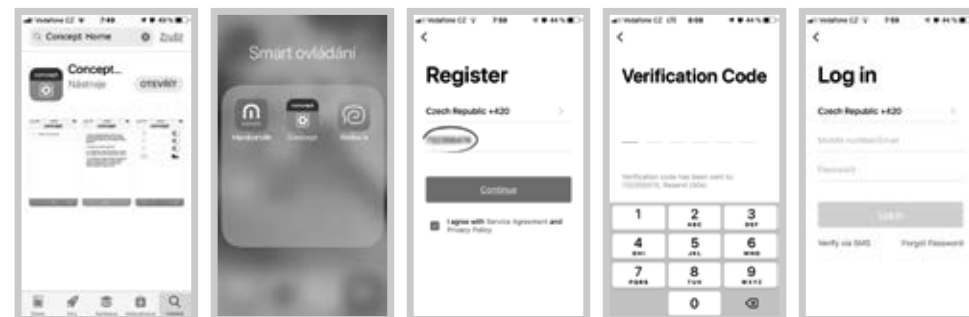

fig. 1

fig. 2

fig. 3

fig. 4

fig. 5

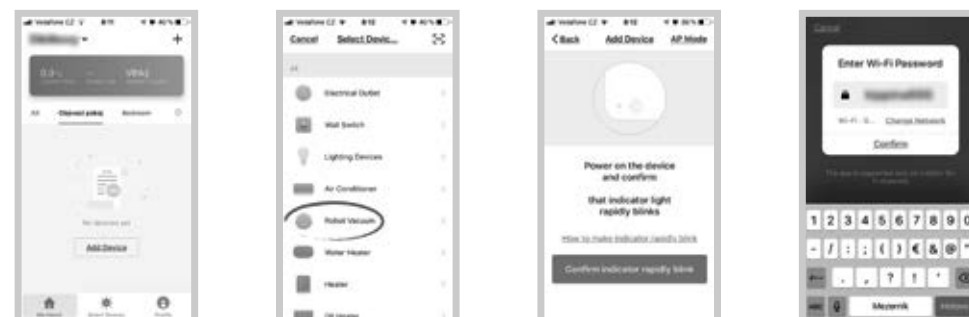

fig. 6

fig. 7

fig. 8

fig. 9

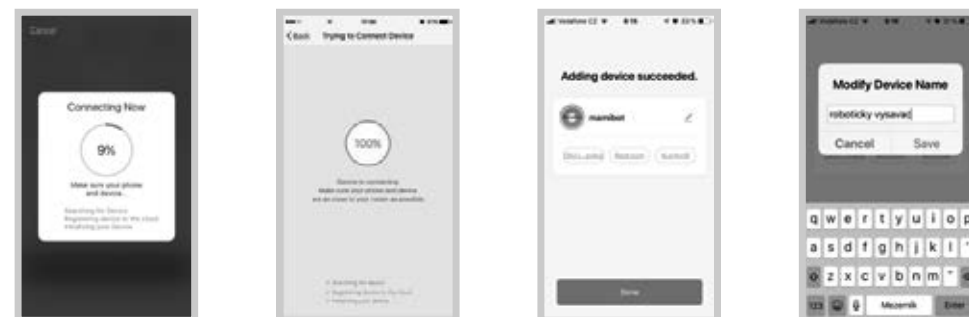

fig. 10

fig. 11

fig. 12

fig. 13



## Regimi dell'applicazione

Può essere fatta scelta tra i regimi di pulizia AUTO (Automatico/ZIGZAG), SPOT (Circolare), Angolare (EDGE), 30Min (pulizia della stanza per 30 minuti), DOCK (ricerca della stazione di ricarica (fig. 14). Il regime selezionato sarà visualizzato mediante il colore grigio della rispettiva casella (fig. 15).

## Programmazione

Selezionare l'opzione Schedule (Fig. 16), selezionare il giorno e l'ora richiesti. A disposizione ci sono due opzioni di programmazione: DOCK – l'ora alla quale l'aspirapolvere si avvierà verso la stazione di ricarica, AUTO – l'ora alla quale l'aspirapolvere comincerà a lavorare. (fig. 17, 18).



fig. 14

fig. 15

fig. 16

fig. 17

fig. 18

## Modalità di attesa

Se l'aspirapolvere passa nel regime di standby, lo schermo si scurisce (fig. 19). Tenere la cartella on/off (fig. 20).

## Condivisione tra i membri della casa

Può essere solo un ID utente a comandare l'apparecchio. Se si vuole aggiungere un altro utente, cliccare sul simbolo  nell'angolo destro dello schermo (fig. 20) e selezionare la voce Share devices (fig. 21-22). Inserire il numero di telefono /email di un altro utente e cliccare su Confirm (fig. 23).

Nota: Prima di ottenere l'autorizzazione il nuovo utente deve essere registrato.

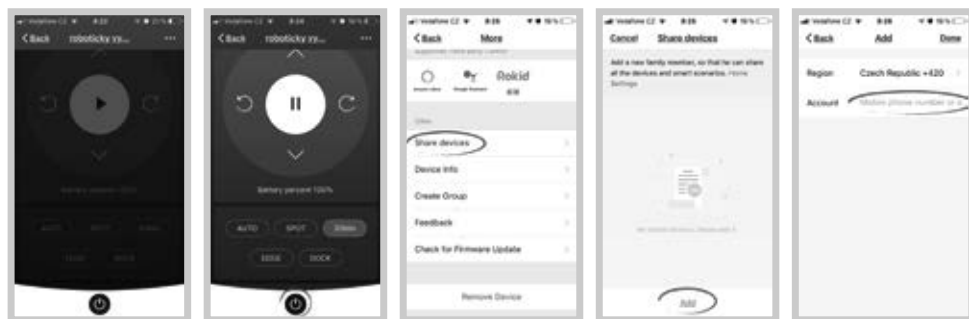

fig. 19



fig. 20

fig. 21

fig. 22

fig. 23

## Modifica della rete WiFi

Per cambiare la rete WiFi esistente con un'altra bisogna premere a lungo, per almeno 3 secondi, il pulsante AUTO  sino a che non si sente un bip e sul display non appare . (La cartella Wifi lampeggia). A questo punto procedere alla modifica della rete WiFi.

## ASSISTENTE VOCALE ALEXA E GOOGLE HOME

### Assistente vocale Alexa e Google Home

1. Cliccare sulla cartella Me e selezionare l'opzione More services (fig. 24).
2. Selezionare nell'offerta l'assistente desiderato (fig. 25).
3. Procedere seguendo le istruzioni dettagliate.

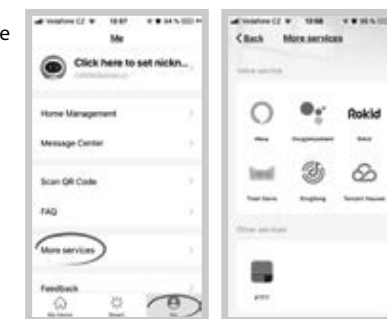

fig. 24

fig. 25

## ASSISTENZA

La manutenzione più impegnativa e/o la riparazione che richiede l'intervento sulle parti interne dell'apparecchio devono essere fatte esclusivamente da un centro di assistenza autorizzato.

## PROTEZIONE DELL'AMBIENTE

- Riciclare imballi e prodotti vecchi, alla fine di loro ciclo di vita.
- La scatola in cui si acquista il prodotto può essere recuperata come rifiuto differenziato.
- Sacchetti in polietilene (PE) possono essere recuperati come rifiuto differenziato.

### Riciclaggio del prodotto alla fine della sua vita utile:



Il simbolo riportato sul prodotto indica che il prodotto stesso non può essere smaltito come rifiuto urbano. Va portato in un centro di raccolta dei rifiuti elettrici ed elettronici. Provvedendo allo smaltimento corretto del prodotto si può prevenire l'impatto negativo sull'ambiente e/o sulla salute umana nel caso di mancato riciclaggio. Le maggiori informazioni sulle modalità dello smaltimento del prodotto sono reperibili presso l'ufficio locale di amministrazione pubblica oppure nel negozio dove il prodotto è stato acquisito.



Il presente prodotto rispetta tutti i requisiti elementari stabiliti dalle normative UE inerenti.

Il produttore si riserva di apportare le modifiche ai testi relativi al prodotto, al suo disegno e alle relative specifiche tecniche senza preavviso.

## AGRADECIMIENTO

Gracias por comprar este producto de la marca Concept y esperamos que quede satisfecho con él durante todo el tiempo que lo use.

Antes de usar el producto, lea con cuidado todo el manual y luego guárdelo. Asegúrese de que las demás personas que vayan a utilizar el producto se familiaricen con el presente manual.

Parámetros técnicos	
Tensión	220-240 V ~ 50/60 Hz
Potencia de entrada	20 W
Nivel de ruido	<60 dB

## IMPORTANTE

Antes de conectar al suministro eléctrico, haga un control visual para verificar que el artefacto esté intacto y que no haya sufrido daños durante el transporte.

## ADVERTENCIAS IMPORTANTES DE SEGURIDAD

- No emplee el artefacto de una manera diferente a la descrita en el presente manual.
- Antes de utilizar por primera vez el artefacto, retire el embalaje y los materiales promocionales.
- Antes de usar, retire del piso todos los objetos que podrían obstaculizar la limpieza (cables, papeles, ropa, manteles y cortinas que llegan al piso).
- Si en la zona a limpiar hay escaleras, coloque la cinta magnética (pared virtual) a al menos 15 cm del primer escalón. Esta distancia garantiza la mejor protección contra posibles caídas.
- Use solamente accesorios y repuestos originales.
- No se sienta ni coloque objetos sobre el artefacto.
- Use la aspiradora solamente en hogares y a temperaturas de entre 0 y 40°C.
- Antes de usar, asegúrese de que el colector de polvo y la tela de fregado estén bien colocados.
- No ponga pelo, dedos u otras partes del cuerpo cerca del cepillo principal. Mantenga limpios el cepillo principal y la boca de la aspiradora, retire el pelo y el polvo que podrían afectar la succión y la calidad de la limpieza.
- No use el artefacto en pisos mojados o húmedos.
- No aspire líquidos, cigarrillos encendidos, astillas y objetos afilados, cerillas, sustancias inflamables, pedazos grandes de papel, bolsas de plástico u otros objetos que puedan dañar el artefacto.
- No deje que la aspiradora circule encima de cables sueltos.
- Apague el artefacto para su limpieza y mantenimiento.
- Evite la luz directa del sol ya que puede reducir la sensibilidad de los sensores infrarrojos.

- Debido a las leyes físicas, los sensores infrarrojos podrían no detectar correctamente los muebles negros. Podrían producirse impactos ligeros, que son amortiguados por el parachoques delantero.
- Al fregar, asegure la alfombra para evitar que el robot no pase por ella. Si la tela de fregar y el tanque de agua están instalados, la limpieza podría interrumpirse si la alfombra se moja por accidente.
- No coloque el artefacto en lugares desde donde podría caer fácilmente (mesas, sillas).
- Antes de poner a cargar el artefacto, asegúrese de que la base esté bien conectada.
- Las temperaturas extremas o el uso indebido podrían causar fugas de líquido de batería. Si este entrase en contacto con la piel, lávelo de inmediato bajo agua corriente. En caso de contacto con los ojos, enjuague de inmediato bajo agua corriente al menos diez minutos. Procure asistencia médica.
- Si desea desechar el producto, primero retire la batería.
- Si va a transportar el artefacto, o no lo va a usar por largo tiempo, ponga el interruptor en apagado para prolongar la vida de la batería.
- Verifique que la tensión de red se corresponda a los valores indicados en la placa. No enchufe el artefacto en regletas o extensiones de cable.
- Al desenchufar el artefacto, no tire del cable, sino del enchufe.
- No permita que el artefacto sea usado como juguete.
- No emplee sustancias agresivas o telas ásperas para limpiar el artefacto.
- El artefacto está destinado únicamente para uso hogareño; no está destinado para uso comercial.
- No sumerja el cable, el enchufe o el aparato en agua u otro líquido.
- No repare usted mismo el artefacto, diríjase a un servicio autorizado y evite lesiones por manipulación indebida.
- Los niños mayores de 8 años y las personas mayores o con capacidades físicas o mentales reducidas, o con insuficiente experiencia y conocimientos pueden utilizar el aparato únicamente bajo supervisión o si se les ha enseñado a utilizarlo de una manera segura y son conscientes de los eventuales riesgos. El mantenimiento y limpieza realizados por el usuario no pueden ser llevados a cabo por niños menores de 8 años y sin supervisión. Los niños menores de 8 años deben mantenerse fuera del alcance del artefacto y su cable. Los niños no deben jugar con el artefacto.
- Evite que los niños menores de 3 años accedan al artefacto a menos que estén bajo supervisión permanente.

- El fabricante y el importador a la Unión Europea no asumen responsabilidad por daños causados por el uso del artefacto, como lesiones, quemaduras, daños a otros objetos, etc.

**En caso de incumplimiento de las instrucciones del fabricante, cualquier reparación no será reconocida por la garantía.**

**Asegúrese de haber desempacado todos los accesorios incluidos. Se recomienda guardar la caja y el material de embalaje original y el manual por la duración de la garantía.**

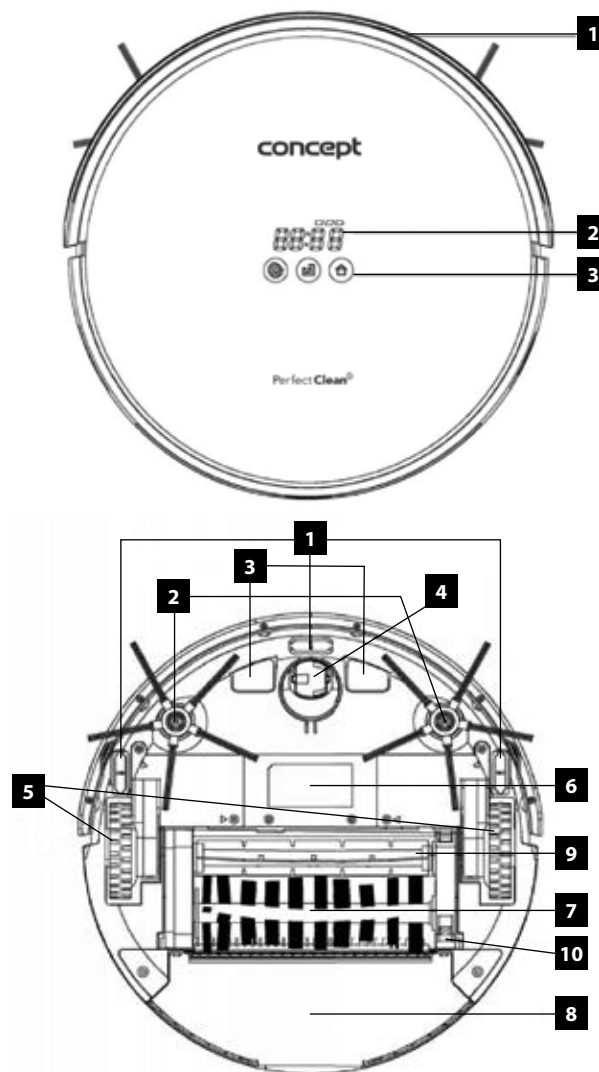

## DESCRIPCIÓN DEL PRODUCTO

### PARTE SUPERIOR

1. Parachoques
2. Pantalla
3. Botones táctiles

### PARTE INFERIOR

1. Sensores contra caídas
2. Cepillos laterales
3. Conectores para carga
4. Rueda central
5. Ruedas izquierda y derecha
6. Cubierta de la batería
7. Cepillo de cerdas
8. Recipiente para polvo/agua
9. Cepillo de goma
10. Apertura de la cubierta de los cepillos

**LATERAL**

1. Botón para retirar los recipientes
2. Recipiente para polvo/agua
3. Botón ON/OFF
4. Conector para carga

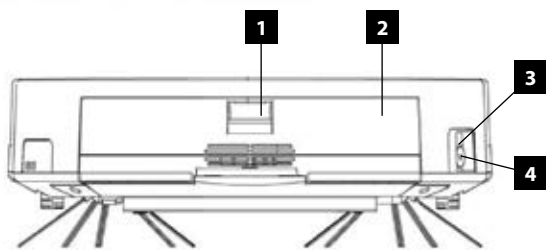
**COLECTOR DE POLVO**

1. Tanque de agua
2. Entrada de succión
3. Motor de succión

**Advertencia:** no lave el colector de polvo con agua, en su interior está el motor.

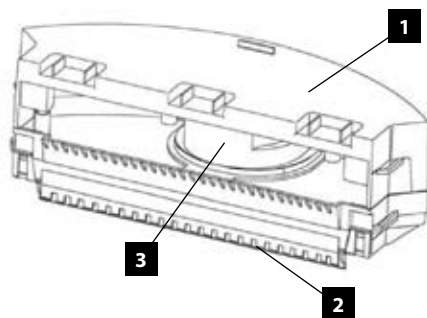
**Cinta magnética**

Ponga la cinta magnética en los lugares en donde no quiere que la aspiradora circule.

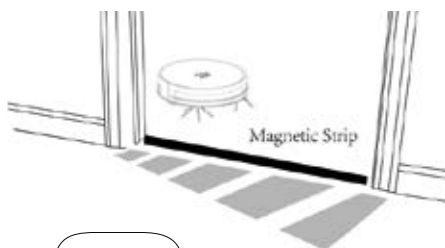
**Control remoto**

1. Encender/apagar la aspiradora
2. Modo automático
3. OK - confirmar
4. Modo perimetral
5. Ajuste del temporizador
6. Sonido de encendido/apagado
7. Modo de carga - la aspiradora busca la base
8. Botones de dirección
9. Modo FULL GO
10. Modo circular
11. Programación

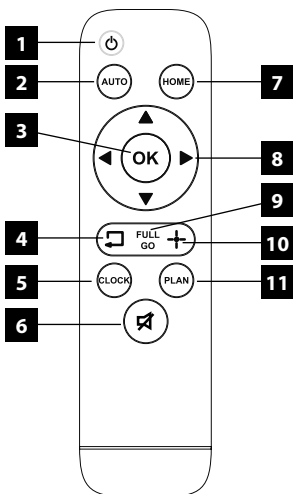
**ANTES DEL PRIMER USO**

1. Coloque las baterías en el control remoto.
2. Monte los cepillos según las marcas R y L.
3. Enchufe la base con el adaptador. No deben haber objetos a menos de 2 metros frente a la base, y a menos de 1 metro de sus lados. Al enchufar, la luz de carga se enciende. Se recomienda fijar la base al piso, por ej., con cinta adhesiva a ambos lados. Coloque el cable a modo de evitar que la aspiradora se enrede con él.

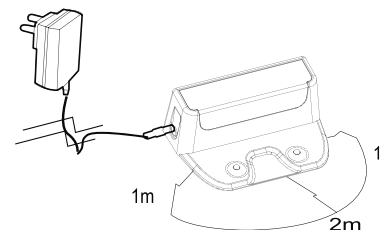

4. Ponga la aspiradora en la base.
5. La batería comienza a cargarse automáticamente. Para la primera carga, deje la batería cargando 6 horas. Durante la carga, el estado de la batería parpadea en la pantalla y deja de parpadear cuando la carga se completa. Cuando la batería está casi agotada, la aspiradora comienza a buscar automáticamente la base.



Estado de carga



Batería cargada



Batería casi agotada

6. Antes arrancar la aspiradora, retire del piso todos los objetos que puedan obstaculizar su funcionamiento (cables, sillas, objetos pequeños, alfombras mal puestas, etc.).

**Modo de limpieza** – el interruptor y el panel en la pantalla están encendidos

**Modo stand-by** – el interruptor y el panel en la pantalla están encendidos, el robot no limpia. Para activar, seleccione un modo de limpieza.

**Modo de descanso** – el interruptor y el panel en la pantalla están apagados. La aspiradora pasa automáticamente a este modo luego de 45 segundos de inactividad.

**AJUSTE DEL TEMPORIZADOR**

Asegúrese de que la aspiradora esté encendida y no esté cargando la batería.

Para ajustar el temporizador, presione el botón **CLOCK** en el control remoto. Primero, parpadean los dígitos de la hora. Seleccione la hora con los botones **▲ ▼**. Confirme con **OK**. Luego comienzan a parpadear los dígitos de los minutos, a la derecha. Para seleccionar, proceda del mismo modo que con la hora.

## PROGRAMAR LIMPIEZA

Para configurar la limpieza, presione el botón **PLAN** en el control remoto. Primero, parpadean los dígitos de la hora. Seleccione la hora con los botones **▲ ▼**. Confirme con **OK**. Luego comienzan a parpadear los dígitos de los minutos, a la derecha. Para seleccionar, proceda del mismo modo que con la hora.

La aspiradora limpiará cada día, a la hora seleccionada.

Para cancelar el programa, ponga la hora de limpieza en 00:00.

## FREGADO

Si el tanque de agua está instalado, la aspiradora activa automáticamente el modo de fregado. El agua pasa por la tela de fregado. El tanque de agua es lavable. Vacíe el tanque de agua recién luego de retirarlo del cuerpo de la aspiradora.

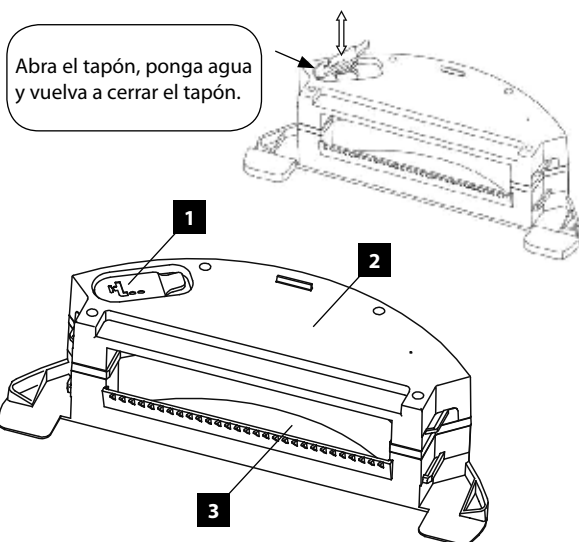

## TANQUE DE AGUA

1. Tapón de goma
2. Tanque de agua
3. Colector de polvo

## PARTE INFERIOR DEL TANQUE DE AGUA

1. Tela de fregado
2. Cierre velcro
3. Orificios para el agua

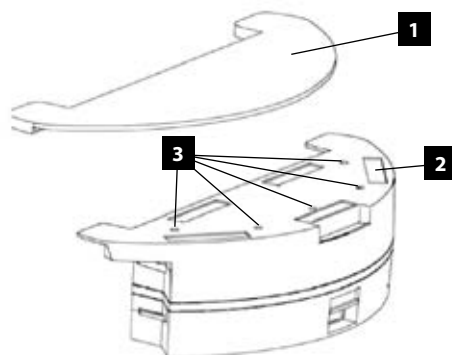

## MODOS DE LIMPIEZA

### Modo automático

Concept VR2000 emplea un sistema de navegación avanzada que calcula la ruta más óptima para una limpieza efectiva. El modo se activa con el botón **PLAN** en el cuerpo de la aspiradora o con la opción **AUTO** en el control remoto.

### Modo perimetral

El modo se activa con el botón **PERIMETRAL** en el control remoto. La aspiradora limpiará a lo largo de las paredes, que es donde se acumula más suciedad. Si quiere desactivar este modo, presione el botón de algún otro.

### Modo circular

Coloque la aspiradora en el lugar que quiere limpiar (un área del alrededor de 1 m<sup>2</sup>). El modo se activa con el botón **CIRCULAR** en el cuerpo de la aspiradora o con la opción **CIRCULAR** en el control remoto. Si quiere desactivar este modo, presione el botón de algún otro.

### Modo FULL GO

El modo se activa con el botón **FULL GO** en el control remoto. La aspiradora se activa automáticamente una vez completada la carga de la batería.

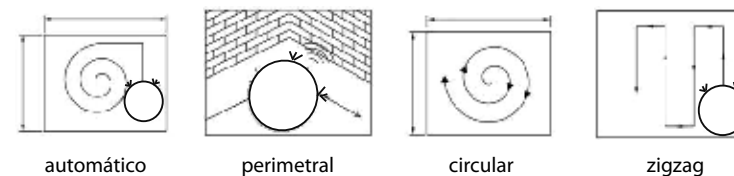

## LIMPIEZA Y MANTENIMIENTO

### Batería

- Antes del primer uso, deje cargar la batería al menos 6 horas.
- Cuando la aspiradora detecta baja capacidad en la batería, busca automáticamente la base y comienza a cargarse.
- Si va a transportar la aspiradora, o no la va a usar por largo tiempo, apáguela con el interruptor principal.
- Si no va a usar la aspiradora por más de 3 meses, déjala cargar por 12 horas, apague el interruptor principal y guárdela en un lugar seco y fresco.
- Para cargar la aspiradora se recomienda usar la base.
- Si no usará la aspiradora por largo tiempo, retire la batería del control remoto.
- La aspiradora cuenta con una protección especial que luego de cargar interrumpe el suministro de energía para evitar que la batería se sobrecargue, garantizando así larga vida útil y que la aspiradora esté lista para funcionar de nuevo.

## Cepillos laterales

Es fácil controlar el estado de los cepillos laterales y, de ser necesario, quitar la suciedad.

- Ponga la aspiradora boca abajo.
- Quite los tornillos con un destornillador.
- Quite pelos y suciedad con unas tijeras.

Las cerdas de los cepillos laterales pueden dañarse (deshilacharse) durante el transporte o debido al uso en condiciones inadecuadas, pero, poniéndolas en agua caliente, vuelven a su estado original.

En caso de dañarse, los cepillos laterales pueden reemplazarse. Los cepillos laterales son reemplazados por un servicio autorizado.

- Ponga la aspiradora boca abajo.
- Quite los tornillos con un destornillador.
- Retire el cepillo dañado y reemplácelo por uno nuevo.
- Ajuste el tornillo.

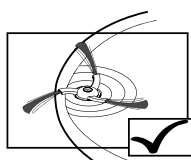
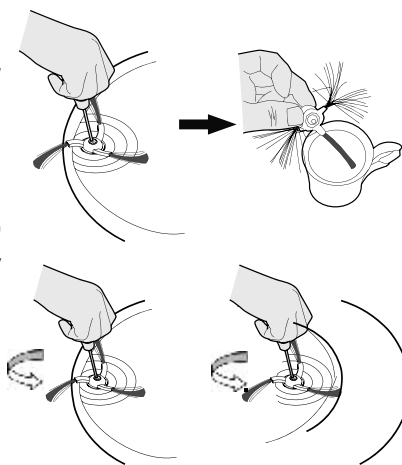

bien

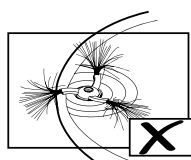

renovable

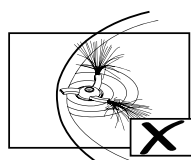

reemplazar

**Advertencia:** Tenga cuidado de colocar los cepillos en el lado correcto.

## Cepillo principal

Para sacar el cepillo, presione la palanca para abrir la cubierta. Limpie el cepillo de pelos y suciedad.

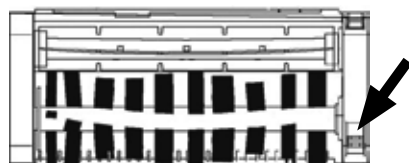
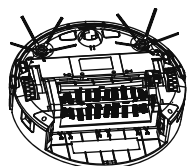

## Colector de polvo y filtro de tela

Para prolongar la vida útil de la aspiradora, controle el colector de polvo y el filtro de tela luego de cada uso. El llenado del colector de polvo afecta la potencia de succión de la aspiradora y la calidad de la limpieza.

Abra la cubierta del filtro de polvo (Fig. 1) y limpie el área y el filtro.

Limpie el colector de polvo y vacíelo en un cesto de residuos.

Retire el filtro (Fig. 2) y límpielo (lávelo y séquelo antes de volver a usar)

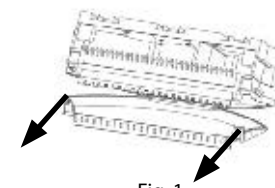

Fig. 1

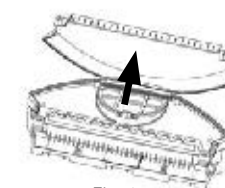
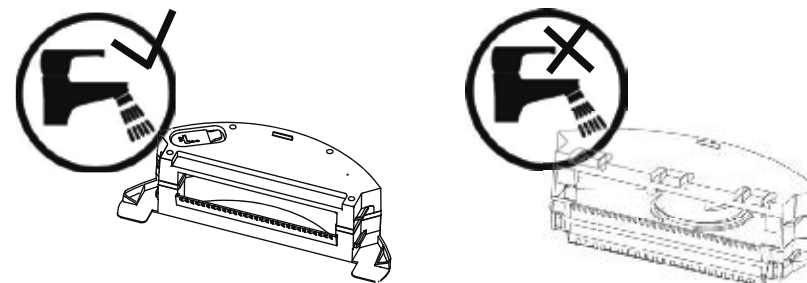

Fig. 2

### Advertencia

El colector de polvo **NO DEBE** lavarse con agua, ya que podría dañar el motor de succión en su interior. El tanque de agua puede lavarse con agua.



## Sensores y contacto para cargar la aspiradora

Para garantizar un funcionamiento correcto, limpie los sensores y el contacto de carga una vez por semana.

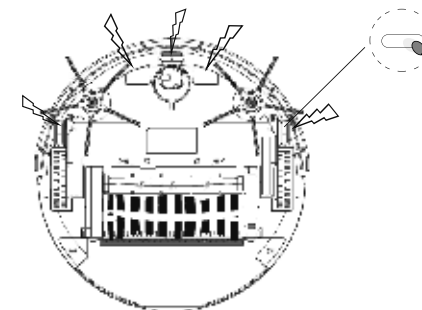

**¡Atención!**

Antes de cada limpieza, desconecte el artefacto del suministro eléctrico.

Para limpiar la superficie, emplee solo un trapo húmedo. No utilice productos de limpieza u objetos ásperos que puedan dañar la superficie del artefacto.

Limpie y controle a menudo las rejillas de entrada y salida para garantizar el buen funcionamiento y prevenir sobrecalentamiento.

El polvo acumulado sobre el artefacto se puede soplar o aspirar.

**No limpie el artefacto bajo agua corriente, no lo enjuague ni lo sumerja.**

**ADVERTENCIA para la limpieza:** No utilice bencina, benceno, diluyentes, limpiadores agresivos, etc., ya que podrían dañar el artefacto. No utilice alcohol o disolventes.

**SOLUCIÓN DE PROBLEMAS**



Muchos de los problemas con el funcionamiento del aparato que parecen serios se pueden solucionar con facilidad. La guía de a continuación le ayudará con algunos de ellos. Cualquier otro tipo de mantenimiento debería ser realizado por un servicio autorizado.

Código de error	Causa	Solución
Er 01	Cepillo lateral derecho defectuoso / atascado	Limpie el cepillo lateral derecho
Er 02	Cepillo lateral izquierdo defectuoso / atascado	Limpie el cepillo lateral izquierdo
Er 03	Cepillo principal defectuoso / atascado	Limpie el cepillo principal
Er 04	Falla en la rueda izquierda	Limpie la rueda izquierda
Er 05	Falla en la rueda derecha	Limpie la rueda derecha
Er 06	Falla en el motor de succión	Vacíe y limpie el colector de polvo
Er 07	Falla de los sensores	Limpie los sensores
Er 08	Las ruedas están en el aire	Coloque el robot en una superficie plana

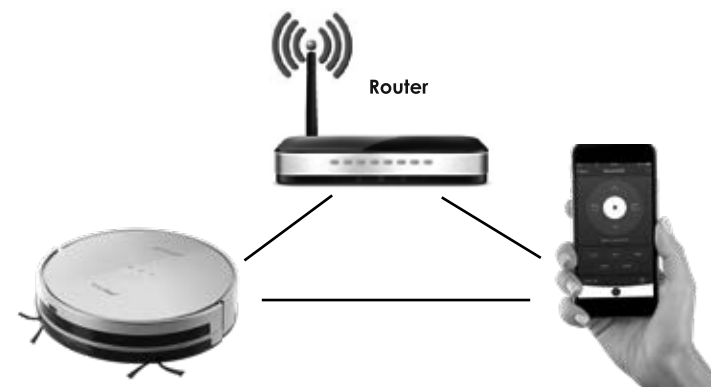
**Nota:** Si ninguna de las soluciones recomendadas funciona, pruebe lo siguiente:  
Apague y vuelva a encender el interruptor principal.

**CONTROL CON LA APLICACIÓN**

**Distancia recomendada: menos de 4 metros**

Antes de poder usar la aplicación para controlar el artefacto, mantenga presionado el botón AUTO  hasta oír un pitido y que en la pantalla aparezca . Esto indica que la aspiradora está lista para emparejarse con su teléfono (el ícono Wi-Fi parpadea 

**Descargar e instalar la aplicación Concept Home**

1. Busque la aplicación Concept Home en Google Play o App Store y descárguela (Fig. 1)
2. Abra la aplicación (Fig. 2)
3. Regístrese con su número de teléfono o e-mail (Fig. 3)
4. Ingrese el código de verificación que recibió por SMS (Fig. 4).
5. Para ingresar a la aplicación ingrese su número de teléfono y contraseña (Fig. 5)
6. Luego de registrarse o ingresar a la aplicación, seleccione el ícono + en la esquina superior izquierda o Add Device (Fig. 6) y seleccione Robot Vacuum (Fig. 7).
7. Controle que en la aspiradora siga parpadeando el ícono Wi-Fi y confirme (Fig. 8).
8. Seleccione la red de Wi-Fi, ingrese la contraseña (Fig. 9) y confirme para iniciar la búsqueda automática de la conexión de la aspiradora con la red (Fig. 10 y 11).
9. Si lo desea, puede cambiar el nombre del artefacto, por ej. Aspiradora robótica (Fig. 12 y 13)





Fig. 1



Fig. 2

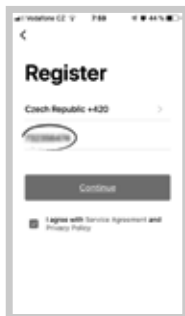

Fig. 3



Fig. 4



Fig. 5



Fig. 6

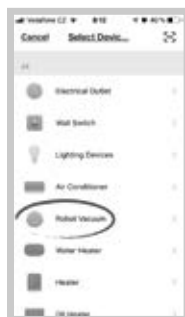

Fig. 7



Fig. 8



Fig. 9



Fig. 10



Fig. 11



Fig. 12



Fig. 13

### Modos de la aplicación

Puede seleccionar los modos AUTO (Automático/ZIGZAG, SPOT (circular), Esquina (EDGE), 30Min (30 minutos de limpieza), DOCK (buscar la base - Fig. 14). El modo seleccionado se indica con el campo gris (Fig. 15).

### Programación

Seleccione Schedule (Fig. 16), ingrese el día y la hora deseados. Hay dos modos de programación DOCK: hora para cargar la aspiradora, AUTO: hora que la aspiradora empieza a limpiar (Fig. 17 y 18).



Fig. 14



Fig. 15



Fig. 16



Fig. 17



Fig. 18

### Modo stand-by

Cuando la aspiradora pasa a modo stand-by, la pantalla se apaga (Fig. 19) Mantenga presionado el ícono on/off (Fig. 20).

### Compartir con los miembros del hogar.

Solamente un ID de usuario puede controlar la aspiradora. Si quiere agregar usuarios, pulse el símbolo  en la esquina izquierda de la pantalla (Fig. 20) y seleccione Share devices (Fig. 21 y 22). Ingrese el número de teléfono o e-mail del nuevo usuario y pulse Confirm (Fig. 23).

Nota: Antes de ser autorizado, el nuevo usuario debe estar registrado.



Fig. 19



Fig. 20

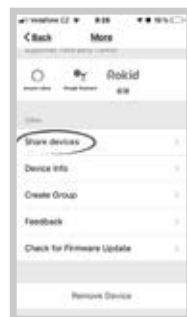

Fig. 21





Fig. 22



Fig. 23



## Cambio de Wi-Fi

Para cambiar la red de Wi-Fi, mantenga presionado el botón AUTO  hasta oír un pitido y que en la pantalla aparezca . (El ícono Wi-Fi parpadea). Cambie la red Wi-Fi.

## ASISTENTE DE VOZ ALEXA Y GOOGLE HOME

### Asistente de voz Alexa y Google Home

1. Pulse el ícono Me y seleccione More services (Fig. 24)
2. Seleccione el asistente deseado de la lista (Fig. 25)
3. Siga las instrucciones detalladas.

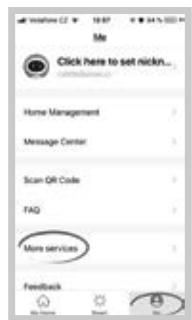

Fig. 24

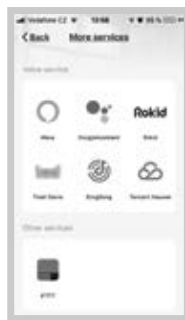

Fig. 25

## SERVICIO

El mantenimiento de carácter más amplio o las reparaciones que requieran intervenir en las piezas internas del producto deben ser realizados por un servicio profesional.

## PROTECCIÓN AL MEDIO AMBIENTE

- Dé preferencia al reciclado de los materiales de embalaje y los artefactos viejos.
- La caja puede ser desechada con la recolección de residuos clasificados.
- Las bolsas de polietileno (PE) deben ser llevadas para su reciclaje.

### Reciclaje del artefacto al final de su vida útil:



El símbolo en el producto o su embalaje indica que este no debe ser incluido entre los residuos domésticos. Debe ser llevado a un centro de recolección para el reciclaje de dispositivos eléctricos o electrónicos. Procurar la correcta liquidación del producto ayuda a prevenir efectos negativos en el medio ambiente y la salud humana que podrían ser resultar de la liquidación incorrecta del producto. Podrá obtener información más detallada sobre el reciclaje del producto en la autoridad local, el servicio de tratamiento de residuos correspondiente o la tienda en donde fue adquirido.



El producto cumple con todos los requisitos básicos de las directivas UE aplicables.

El fabricante se reserva el derecho de realizar cambios en el texto, el diseño y las especificaciones técnicas.

- CZ** Záruční podmínky
- SK** Záručné podmienky
- PL** Karta gwarancyjna
- HU** Garanciális feltételek
- LV** Garantijas talons
- EN** Warranty Certificate
- DE** Garantiebedingungen
- FR** Conditions de garantie
- IT** Condizioni di garanzia
- ES** Condiciones de garantía

## Záruka

Výrobce (příp. dovozce) odpovídá za to, že výrobek vyhovuje požadavkům právních předpisů a vyhovuje požadavkům stanovených příslušnými technickými normami. Dále odpovídá za to, že výrobek má takové vlastnosti, které výrobce popsal v dokumentech vztahujících se ke zboží nebo které spotřebitel očekával s ohledem na povahu zboží a na základě reklamy výrobcem prováděné, jakož i odpovídá za to, že se výrobek hodí k účelu, který pro jeho použití výrobce uvádí nebo ke kterému se věc tohoto druhu obvykle používá.

Záruční doba za jakost výrobku trvá 24 měsíců od data převzetí výrobku spotřebitelem.

Záruka se nevztahuje na opotřebení výrobku způsobené jeho obvyklým užíváním. Právo z vadného plnění spotřebiteli nenáleží, pokud před převzetím výrobku věděl, že výrobek má vadu, anebo pokud vadu sám způsobil.

Záruka se nevztahuje na případy, kdy (zejména):

- nebyly dodrženy podmínky pro instalaci, provoz a obsluhu výrobku, které jsou uvedeny v návodu k obsluze výrobku,
- k závadě došlo vlivem mechanického, tepelného nebo chemického poškození, zkratem, přepětím v síti nebo nesprávnou instalací,
- k závadě došlo neodborným zásahem třetí osoby,
- k závadě došlo při živelné události,
- k závadě došlo nedostatečnou nebo nevhodnou údržbou v rozporu s návodem k obsluze včetně závad způsobených vodními a jinými usazeninami,
- ke změně barvy topných ploch nebo poškrábání ploch došlo v souvislosti s jejich obvyklým používáním,
- se jedná o vzhledové a funkční změny způsobené slunečním zářením, tepelným zářením nebo vodními a jinými usazeninami,
- uplyne životnost některých součástí výrobku, např. akumulátorů, žárovek atd.

Záruka se nevztahuje na plnění, která byla bezplatně poskytnuta spolu s výrobkem (dárky, propagační předměty, apod.).

## Uplatnění reklamace

Reklamací vady výrobku je třeba uplatnit bez zbytečného odkladu po jejím zjištění, nejpozději však před uplynutím záruční doby.

Reklamací výrobku uplatňuje spotřebitel u prodejce, u kterého výrobek zakoupil, případně u kteréhokoliv z autorizovaných servisních středisek, jejichž seznam je součástí balení výrobku, případně je uveden na internetu na adrese [www.my-concept.com](http://www.my-concept.com).

Při reklamaci výrobku je nutno výrobek řádně očistit a bezpečně zabalit tak, aby nedošlo k poškození při jeho případné přepravě do autorizovaného servisního střediska, není-li výrobek předáván osobně.

Spotřebitel je povinen prokázat uzavření kupní smlouvy předložením dokladu o koupi výrobku.

Zároveň s reklamací spotřebitel sdělí popis vytykané vady a provede volbu reklamačního nároku.

## Vyřízení reklamace

Jedná-li se o odstranitelnou vadu, má spotřebitel právo na bezplatné, včasné a řádné odstranění vady.

Není-li to vzhledem k povaze vady neúměrné, může spotřebitel požadovat dodání nového výrobku bez vad (výměnu), nebo týká-li se vada jen součástí výrobku, výměnu takové součásti. Je-li však požadavek na výměnu výrobku nebo jeho součástí vzhledem k povaze vady neúměrný, zejména lze-li vadu odstranit bez zbytečného odkladu, má spotřebitel právo na bezplatné odstranění vady.

Jedná-li se o neodstranitelnou vadu, případně vznikne-li spotřebiteli nárok na výměnu výrobku nebo jeho součástí, avšak tato výměna není možná, např. z důvodu vyprodání daného výrobku, má spotřebitel právo výrobek vrátit (odstoupení od smlouvy).

Právo na dodání nového výrobku (výměnu), nebo výměnu součástí výrobku má spotřebitel i v případě odstranitelné vady, pokud nemůže věc řádně užívat pro opakovaný výskyt vady po opravě nebo pro větší počet vad. V takovém případě má spotřebitel i právo na vrácení výrobku (odstoupení od smlouvy).

Nedojde-li k vrácení výrobku (odstoupení od smlouvy) nebo neuplatní-li spotřebitel právo na dodání nového výrobku bez vad (výměnu), na výměnu jeho součástí nebo na opravu výrobku, může požadovat přiměřenou slevu. Spotřebitel má právo na přiměřenou slevu i v případě, kdy mu nemůže být dodán nový výrobek bez vad, vyměněna součást výrobku nebo výrobek opraven, jakož i v případě, nedojde-li ke zjednání nápravy v přiměřené době nebo by zjednání nápravy spotřebiteli působilo značné obtíže.

Prodávající, autorizované servisní středisko, či jimi pověřený pracovník, rozhodne o reklamaci ihned, ve složitých případech do tří pracovních dnů. Do této lhůty se nezapočítává doba přiměřená podle druhu výrobku potřebná k odbornému posouzení vady. Reklamací včetně odstranění vady musí být vyřízena bez zbytečného odkladu, nejpozději do 30 dnů ode dne uplatnění reklamace, pokud se prodávající nebo autorizované servisní středisko vyřizující reklamaci se spotřebitelem nedohodne na delší lhůtě.

## Podrobnosti o produktu

Model:	
Výrobní číslo:	
Datum prodeje:	Razítko a podpis prodejce:

Při vrácení výrobku (odstoupení od smlouvy) je spotřebitel povinen provést vrácení rovněž příslušenství výrobku a všech dokumentů dodaných s výrobkem.

Spotřebitel nemá nárok na vydání vadných dílů a součástí výrobku, které byly vyměněny v rámci opravy výrobku.

Veškerá další práva spotřebitele, která se ke koupi výrobku vážou, nejsou těmito záručními podmínkami dotčena.

Pozn.: Reklamací výrobku poškozeného při přepravě se řídí reklamačním řádem přepravce.

## Výrobce:

Jindřich Valenta – Concept  
 Vysokomýtská 1800, 565 01 Choceň  
 Česká republika  
 IČO 13216660  
 tel.: +420 465 471 400, fax: +420 465 473 304,  
 email: [servis@my-concept.cz](mailto:servis@my-concept.cz)  
 www: [www.my-concept.com](http://www.my-concept.com)

## Záruka

Výrobca (príp. dovozca) zodpovedá za to, že výrobok vyhovuje požiadavkám právnych predpisov a vyhovuje požiadavkám stanovených príslušnými technickými normami. Ďalej zodpovedá za to, že výrobok má také vlastnosti, ktoré výrobca popísal v dokumentoch vzťahujúcich sa k tovaru alebo ktoré spotrebiteľ očakával s ohľadom na povahu tovaru a na základe reklamy výrobcom prevádzanej, ako odpovedá i za to, že sa výrobok hodí k účelu, ktorý pre jeho použitie výrobca uvádza alebo ku ktorému sa vec tohto druhu obvykle používa.

Záručná doba za akosť výrobku trvá 24 mesiacov od dátumu prevzatia výrobku spotrebiteľom.

Záruka sa nevzťahuje na opotrebenie výrobku spôsobené jeho obvyklým používaním. Právo z vadného plnenia spotrebiteľovi nenáleží, pokiaľ pred prevzatím výrobku vedel, že výrobok má vadu, alebo pokiaľ vadu sám spôsobil.

Záruka sa nevzťahuje na prípady, kedy (najmä):

- neboli dodržané podmienky pre inštaláciu, prevádzku a obsluhu výrobku, ktoré sú uvedené v návode na obsluhu výrobku,
- k vade došlo vplyvom mechanického, tepelného alebo chemického poškodenia, skratom, prepätím v sieti alebo nesprávnou inštaláciou,
- k vade došlo neodborným zásahom tretej osoby,
- k vade došlo pri živeľnej udalosti,
- k vade došlo nedostatočnou alebo nevhodnou údržbou v rozpore s návodom k obsluhu vrátane závad spôsobených vodnými a inými usadeninami,
- k zmene farby výhrevných plôch alebo poškríbaniu plôch došlo v súvislosti s ich obvyklým používaním,
- sa jedná o vzhľadové a funkčné zmeny spôsobené slnečným žiarením, tepelným žiarením alebo vodnými a inými usadeninami,
- uplynie životnosť niektorých súčastí výrobku, napr. akumulátorov, žiaroviek atď.

Záruka sa nevzťahuje na plnenia, ktoré boli bezplatne poskytnuté spolu s výrobkom (darčeky, propagačné predmety, apod.).

## Uplatnenie reklamácie

Reklamáciu vady výrobku je potrebné uplatniť bez zbytočného odkladu po jej zistení, najneskôr však pred uplynutím záručnej doby.

Reklamáciu výrobku uplatňuje spotrebiteľ u predajcu, u ktorého výrobok zakúpil, prípadne u ktoréhokoľvek z autorizovaných servisných stredísk, ktorých zoznam je súčasťou balenia výrobku, prípadne je uvedený na internete na adrese [www.my-concept.com](http://www.my-concept.com).

Pri reklámácii výrobku je nutné výrobok poriadne očistiť a bezpečne zabaliť tak, aby nedošlo k poškodeniu pri jeho prípadnej preprave do autorizovaného servisného strediska, ak nie je výrobok predávaný osobne.

Spotrebiteľ je povinný preukázať uzavretie kúpnej zmluvy predložením dokladu o kúpe výrobku.

Zároveň s reklamáciou spotrebiteľ uvedie popis vytykanej vady a prevedie voľbu reklamačného nároku.

## Vybavenie reklamácie

Ak sa jedná o odstrániteľnú vadu, má spotrebiteľ právo na bezplatné, včasné a riadne odstránenie vady.

Ak to nie je vzhľadom k povahe vady neúmerne, môže spotrebiteľ požadovať dodanie nového výrobku bez väd (výmenu), alebo ak sa týka vada len súčasti výrobku, výmenu takej súčasti. Ak je však požiadavka na výmenu výrobku alebo jeho súčasti vzhľadom k povahe vady neúmerna, najmä ak je možné vadu odstrániť bez zbytočného odkladu, má spotrebiteľ právo na bezplatné odstránenie závady.

Ak sa jedná o neodstrániteľnú vadu, prípadne ak vznikne spotrebiteľovi nárok na výmenu výrobku alebo jeho súčasti, avšak táto výmena nie je možná, napr. z dôvodu vypredania daného výrobku, má spotrebiteľ právo výrobok vrátiť (odstúpenie od zmluvy).

Právo na dodanie nového výrobku (výmenu), alebo výmenu súčasti výrobku má spotrebiteľ i v prípade odstrániteľnej vady, ak nemôže vec poriadne používať pre opakovaný výskyt vady po oprave alebo pre väčší počet väd. V takom prípade má spotrebiteľ i právo na vrátenie výrobku (odstúpenie od zmluvy).

Ak nedôjde k vráteniu výrobku (odstúpeniu od zmluvy) alebo ak neuplatní spotrebiteľ právo na dodanie nového výrobku bez väd (výmenu), na výmenu jeho súčasti alebo na opravu výrobku, môže požadovať primeranú zľavu. Spotrebiteľ má právo na primeranú zľavu i v prípade, keď mu nemôže byť dodaný nový výrobok bez väd, vymenená súčasť výrobku alebo výrobok opravený, ako i v prípade, že nedôjde k zjednaniu nápravy v primeranej dobe alebo by zjednanie nápravy spotrebiteľovi spôsobilo značné problémy.

Predávajúci, autorizované servisné stredisko, či nimi poverený pracovník, rozhodne o reklámácii ihneď, v zložitých prípadoch do troch pracovných dní. Do tejto lehoty sa nezapočítava doba primeraná podľa druhu výrobku potrebná k odbornému posúdeniu vady. Reklamácia vrátane odstránenia vady musí byť vybavená bez zbytočného odkladu, najneskôr do 30 dní odo dňa uplatnenia reklamácie, pokiaľ sa predávajúci alebo autorizované servisné stredisko vybavujúce reklamáciu so spotrebiteľom nedohodne na dlhšej lehote.

Pri vrátení výrobku (odstúpení od zmluvy) je spotrebiteľ povinný vrátiť peniaze a tiež príslušenstvo výrobku a všetkých dokumentov dodaných s výrobkom.

Spotrebiteľ nemá nárok na vydanie vadných dielov a súčastí výrobku, ktoré boli vymenené v rámci opravy výrobku.

Všetky ďalšie práva spotrebiteľa, ktoré sa ku kúpe výrobku viažu, nie sú týmito záručnými podmienkami dotknuté.

Pozn.: Reklamácia výrobku poškodeného pri preprave sa riadi reklamačným poriadkom prepravcu.

## Výrobce:

Jindřich Valenta – Concept  
Vysokomýtská 1800, 565 01 Choceň  
Česká republika  
IČO 13216660  
tel.: +420 465 471 400, fax: +420 465 473 304  
email: [servis@my-concept.cz](mailto:servis@my-concept.cz)  
www: [www.my-concept.com](http://www.my-concept.com)

## Distribútor:

ELKO Valenta - Slovakia, s. r. o.  
Hurbanova 1563/23, 911 01 Trenčín  
Slovenská republika  
tel.: +421 326 583 465, fax: +421 326 583 466  
email: [info@my-concept.sk](mailto:info@my-concept.sk)  
www: [www.my-concept.sk](http://www.my-concept.sk)

## Podrobnosti o produkte

Model:	
Výrobné číslo:	
Dátum predeja:	Pečiatka a podpis predejca:

## Gwarancja

Producent (lub importer) zapewnia, że produkt jest zgodny z wymogami prawnymi i spełnia odpowiednie normy techniczne. Produkt posiada właściwości, zawarte w dokumentacji produktowej, oczekiwane ze względu na charakter towaru oraz wskazane w re-klamie prowadzonej przez producenta. Producent zapewnia, że produkt nadaje się do celów konsumpcyjnych, do których ma zastosowanie lub do których stosuje się zwykle tego rodzaju produkt.

Okres gwarancji wynosi 24 miesiące od daty otrzymania produktu przez konsumenta.

Gwarancja nie obejmuje uszkodzeń mechanicznych spowodowanych użytkowaniem.

Prawo gwarancji za wady rzeczy nie przysługuje, jeżeli klient wiedział przed zakupem, że produkt ma wadę lub usterkę lub sam ją spowodował.

Gwarancja nie ma zastosowania w przypadkach, w których:

- nie zostały dotrzymane warunki w zakresie instalacji, obsługi oraz konserwacji produktu, wymienione w instrukcji obsługi produktu,
- awaria była spowodowana mechanicznie, termicznie lub dotyczy chemicznych uszkodzeń, nastąpiła w wyniku zwarcia, zmian napięcia sieci lub nieprawidłowej instalacji,
- wada rzeczy wystąpiła w wyniku działań osób trzecich,
- wada rzeczy wystąpiła w wyniku kłęski żywiołowej,
- wada rzeczy wystąpiła w wyniku nieodpowiedniej lub niewłaściwej konserwacji, niezgodnej z instrukcją obsługi, w tym wady spowodowane przez wodę i inne osady,
- wystąpiły zmiany kolorystyki elementów grzewczych oraz zarysowania powierzchni wynikające z użytkowania,
- wystąpiły wizualne i funkcjonalne zmiany wywołane przez światło słoneczne, promieniowanie ciepła lub wodę i inne osady,

Gwarancja nie ma zastosowania do transakcji, w których produkty zostały przekazane nieodpłatnie (prezenty, artykuły promocyjne, itp.).

## Zgłoszenie reklamacji

Reklamacja na wadę produktu musi zostać zgłoszona natychmiast po wykryciu, bez zbędnej zwłoki, nie później jednak niż przed upływem okresu gwarancyjnego.

Praw wynikających z gwarancji można dochodzić u dystrybutora, u którego produkt został zakupiony lub w dowolnych autoryzowanych centrach serwisowych, których lista znajduje się na opakowaniu produktu, bądź jest umieszczona w Internecie pod adresem [www.my-concept.com](http://www.my-concept.com).

Produkt zgłaszany do reklamacji musi być odpowiednio oczyszczony i bezpiecznie zapakowany, aby uniknąć uszkodzenia w trakcie transportu do autoryzowanego centrum serwisowego, chyba że produkt jest przekazany osobiście.

Warunkiem ważności gwarancji jest udowodnienie zawarcia umowy sprzedaży poprzez przedstawienie dowodu zakupu.

Zgłoszenie reklamacyjne musi zawierać wskazanie domniemanej wady oraz roszczenie reklamacyjne.

## Rozpatrywanie reklamacji

W przypadku wystąpienia wady, którą można usunąć, konsument ma prawo do bezpłatnego, terminowego i właściwego usunięcia wady.

W przypadku wystąpienia istotnej wady dla funkcjonowania produktu, konsument może żądać dostarczenia nowego produktu bez wad (wymiana) lub jeśli dotyczy to tylko elementu produktu, wymianę takiego elementu. Jednakże, jeżeli możliwe jest usunięcie wady bez zbędnej zwłoki, żądanie wymiany produktu lub jego części z uwagi na charakter wady, nie ma zastosowania, a konsument ma prawo do bezpłatnej naprawy.

W przypadku braku możliwości usunięcia wady, konsument ma prawo do wymiany produktu lub jego elementów, jak również do zwrotu produktu (odstąpienie od umowy).

Prawo do otrzymania nowego produktu (wymiana) lub jego elementów, ma konsument, który z powodu braku możliwości usunięcia wady lub w wyniku powtarzającego się występowania wady nie może prawidłowo korzystać z produktu. W takim przypadku konsument również ma prawo do zwrotu produktu (odstąpienie od umowy).

W przypadku wystąpienia wad, jeżeli nie ma zastosowania: zwrot produktu (odstąpienie od umowy) lub prawo otrzymania nowego produktu bez wad (wymiana), wymiana części lub naprawa produktu, klient może zażądać obniżenia ceny. Konsument ma prawo do odpowiedniej obniżki ceny, wówczas gdy nie może być dostarczony nowy produkt bez wad, dostarczona część produktu lub naprawiony produkt, a także w przypadku kiedy czynności mające na celu usunięcie wady nie zostały wykonane w rozsądnym terminie, w celu zadośćuczynienia za wynikłe trudności.

Sprzedawca, autoryzowane centrum serwisowe lub inny upoważniony pracownik niezwłocznie informuje o sposobie rozpatrzenia reklamacji, w skomplikowanych przypadkach w ciągu trzech dni roboczych. Okres ten nie obejmuje czasu wymaganego do oceny właściwych ekspertów. Usunięcie wad powinno odbyć się bez zbędnej zwłoki, nie później niż 30 dni od daty zgłoszenia roszczenia, chyba że sprzedawca lub autoryzowane centrum serwisowe obsługi reklamacji wspólnie z konsumentem ustalą dłuższy okres czasu.

Podczas zwrotu produktu (odstąpienia od umowy) konsument jest zobowiązany do zwrotu wszystkich akcesoriów i dołączenie do produktu całej otrzymanej dokumentacji.

Konsument nie ma prawa do wydawania wadliwych części i elementów produktu, które zostały wymienione w ramach naprawy.

Gwarancja nie wyłącza, nie ogranicza ani nie zawieszają uprawnień kupującego wynikających z przepisów rękojmi za wady rzeczy sprzedanej.

Wady produktów powstałe w czasie transportu podlegają procedurą reklamacyjnym przewoźnika.

Niniejsza gwarancja ma zastosowanie w Unii Europejskiej

## Producent:

Jindřich Valenta – Concept  
Vysokomýtská 1800, 565 01 Choceň  
Česká republika  
IČO 13216660  
tel.: + 420 465 471 400, fax: +420 465 473 304  
email: [servis@my-concept.cz](mailto:servis@my-concept.cz)  
[www: www.my-concept.com](http://www.my-concept.com)

## Importer:

CONCEPT POLSKA sp. z o. o.  
ul Ostrowskiego 30, 53-238 Wrocław  
tel.: +48 71 339 04 44, fax: 71 339 04 14  
email: [serwis@my-concept.pl](mailto:serwis@my-concept.pl)  
[www: www.my-concept.pl](http://www.my-concept.pl)

## Dane produktu

Model:	
Numer fabryczny:	
Data sprzedaży:	Pieczętka i podpis sprzedawcy:

## GARANCIÁLIS FELTÉTELEK

A gyártó (ill. forgalmazó) a garanciális időszak alatt jótállást vállal a terméknek a vonatkozó műszaki szabványokban és feltételekben meghatározott tulajdonságaira. A jótállási idő a termék fogyasztó általi megvásárlásától számított 24 hónap.

A fogyasztó a jótállás keretében jogosult a hibák (ld. alább) térítésmentes, időszerű és megfelelő elhárítására, illetve, amennyiben az a hiba jellegéből adódóan nem adekvát, jogosult a termék hibás részeinek cseréjére. A termékre vonatkozó cserejog vagy az elállás az adásvételi szerződéstől csak a jogszabályi feltételek betartásával és kizárólag akkor érvényesíthető, ha a termék nincs túlságosan elhasználva vagy megsérülve.

### A garancia érvényesítésének feltételei:

- a termék használati utasításában található valamennyi utasítás betartása,
- a termék vásárlását igazoló bizonylat bemutatása.

A fogyasztó a termék meghibásodása esetén annál az eladónál érvényesítheti a garanciális jogait, akinél a terméket vásárolta.

A javításra való jog a vásárlás helyszínén vagy valamelyik márkaszervizben érvényesíthető, amelyek listája a termék csomagolásán vagy az interneten, a [www.my-concept.com](http://www.my-concept.com) címen található. Ha a fogyasztó nem a legközelebbi márkaszervizt választja, akkor az emiatt keletkezett magasabb költségeket ő viseli.

### A fogyasztónak szóló figyelmeztetés

A fogyasztó köteles a termék kifizetését igazoló bizonylatot megőrizni.

A termék reklamációjához a terméket gondosan meg kell tisztítani, és biztonságosan be kell csomagolni, nehogy megsérülhessen az esetleges márkaszervizbe szállítás során. A szennyezett termék átvételét az eladó elutasíthatja, illetve adott esetben kiszámlázhatja a fogyasztónak a termék tisztítási költségeit.

A gyártó (ill. forgalmazó) fenntartja a jogot arra, hogy a jogosulatlan reklamációkkal kapcsolatos költségeket ne térítse meg, valamint hogy a reklamálónak kiszámlázza a reklamáció jogosultságának kivizsgálásával, valamint megoldásával kapcsolatos elengedhetetlen költségeket.

A termék díjmentes javítására, ill. a termék visszaváltására való jog nem érvényesíthető az alábbi esetekben:

- ha a termék használati utasításában feltüntetett telepítési, üzemeltetési és kezelési feltételeket nem tartották be,
- ha a meghibásodás mechanikai, hő- vagy vegyi sérülés miatt, rövidzárlat, hálózati túlfeszültség vagy hibás telepítés miatt következett be,
- ha a meghibásodás harmadik személy szakszerűtlen beavatkozása miatt következett be,
- ha a meghibásodás vis major ok miatt következett be,
- ha a meghibásodás a nem megfelelő vagy szakszerűtlen karbantartás miatt következett be, amely nem tesz eleget a használati utasításban foglaltaknak, beleértve a vízkő és egyéb üledékek miatti meghibásodást,
- ha a termék vagy annak részei a rendeltetésszerű használat során elhasználódtak,
- ha a rendeltetésszerű használat során a fűtőfelületek elszíneződtek, vagy az egyéb felületek megkarcolódtak,
- ha a napsugárzás, hősugárzás, vízkő vagy egyéb üledékek miatt optikai vagy funkcionális változásokra került sor,
- ha letelt a termék valamely alkatrészének, pl. akkumulátor, izzó stb. élettartama

A keletkezett hiba jellegének megállapítására kizárólag a gyártó, forgalmazó, márkaszerviz, ill. adott esetben bírósági szakértő jogosult, nem pedig az eladó vagy a fogyasztó.

A garanciális javítás keretében kicserélt hibás pótalkatrészekre a fogyasztó nem tarthat igényt.

Amennyiben a fogyasztó eláll az adásvételi szerződéstől, úgy köteles visszaszolgáltatni a komplett terméket beleértve annak tartozékait, valamint a termékkel leszállított dokumentumokat is.

A termékkel együtt adott ajándékokra, amelyek nem kerültek kiszámlázásra a fogyasztónak, semmilyen jótállás nem vonatkozik.

**Megjegyzés:** A szállítás során megsérült termék reklamációjára a szállítványozó reklamációs szabályzata vonatkozik.

### Gyártó

Jindřich Valenta – Concept  
 Vysokomýtská 1800, 565 01 Choceň  
 Cseh Köztársaság  
 tel: +420465471400  
 fax: +420 465 473 304  
 email: [servis@my-concept.cz](mailto:servis@my-concept.cz)  
 www: [www.my-concept.com](http://www.my-concept.com)

Pārdevēja pienākums ir iepazīstināt patērētāju ar izstrādājuma parametriem un darbību, kā arī pilnībā un salasāmi aizpildīt garantijas talonu izstrādājuma pārdošanas dienā.

**Ja nav pareizi aizpildīta vai nepareizi norādīta nepieciešamā informācija par izstrādājumu, garantijas talons ir nederīgs!**

Ražotājs (vai piegādātājs) garantijas laika periodā ir atbildīgs par izstrādājuma tehniskajām īpašībām un tā darbību, ko paredz attiecīgās tehniskās normas un nosacījumi.

Garantijas laiks ilgst 24 mēnešus, sākot no pārdošanas datuma, ja ražotājs (vai piegādātājs) nav noteicis citādi.

Patērētājam garantijas ietvaros ir tiesības uz bezmaksas, savlaicīgu un pilnīgu izstrādājuma bojājumu novēršanu (skat. tālāk) vai, ja tas nav neadekvāti attiecībā pret bojājuma raksturu, tiesības uz izstrādājuma bojāto detaļu maiņu. Tiesības uz izstrādājuma maiņu vai pirkšanas līguma nosacījumu neievērošanu var izmantot tikai tad, ja ir izpildīti visi likumīgie nosacījumi, un tikai gadījumā, ja izstrādājums nav ticis pārmērīgi nolietots vai bojāts.

Garantija ir spēkā, ja ir izpildīti šādi nosacījumi:

- ievēroti izstrādājuma apkalpes instrukcijas norādījumi,
- uzrādīti visi pirkumu apliecinājošie dokumenti un spēkā esoša garantijas apliecība.

Ar pretenzijām par bojājumiem patērētājam jāgriežas tirdzniecības vietā, kur izstrādājums tika iegādāts. Bojājumu labošanu var pieteikt tajā pašā tirdzniecības vietā, kur tika iegādāts izstrādājums, vai arī kādā no autorizētajiem servisa centriem, kuru saraksts ir norādīts iepakojuma sastāvā, vai arī varat to atrast timekļa vietnē: [www.my-concept.com](http://www.my-concept.com).

### Brīdinājums patērētājam

Patērētāja pienākums ir saglabāt garantijas talonu un pirkuma apliecinājošu dokumentu (kases čeku, pavadzīmi u.c.), kas apliecina produkta iegādi. Sūdzību gadījumā izstrādājums rūpīgi jāiztīra un jāiesaiņo tā, lai, to transportējot uz autorizēto servisa centru, tas netiktu bojāts.

Ražotājam (vai piegādātājam) ir tiesības nesegt izdevumus, kas ir saistīti ar nepamatotu sūdzību, un pieprasīt no sūdzības iesniedzēja nepieciešamo atlīdzību par izdevumiem, kas ir radušies, noskaidrojot sūdzības pamatojumu.

Tiesības uz izstrādājuma bezmaksas labošanu, respektīvi, izstrādājuma atdošanu, nav iespējams izmantot šādos gadījumos:

- ja nav tikuši ievēroti instalācijas, ekspluatācijas vai apkalpes nosacījumi, kas ir norādīti izstrādājuma lietošanas instrukcijā;
- ja bojājums ir radies mehāniskas, termiskas vai ķīmiskas iedarbības, īssavienojuma vai elektrotīkla pārsprieguma rezultātā;
- ja bojājums ir radies trešās personas neprofesionālas rīcības rezultātā;
- ja bojājums ir radies dabas katastrofas rezultātā;
- ja bojājums ir radies nepietiekošas vai nepiemērotas aprūpes dēļ, kas ir pretrunā ar lietošanas instrukciju, tostarp bojājumi, ko ir izraisījušas ūdens vai citas nogulsnes;
- ja izstrādājuma vai tā daļas nolietojums ir radies parastas lietošanas rezultātā;
- ja apsildes laukumu krāsas maiņu vai virsmu skrāpējumu ir izraisījis parasta lietošana;
- ja izskata vai funkcijas maiņu ir izraisījis saules starojums, siltums, ūdens vai citas nogulsnes;
- ja atsevišķām izstrādājuma daļām, piem., akumulatoram, spuldzēm utt., ir beidzies kalpošanas laiks.

To, kāda ir attiecīgā bojājuma izcelsme, ir tiesīgs novērtēt vienīgi ražotājs, piegādātājs, autorizētais servisa centrs vai tiesu eksperts nevis pārdevējs vai patērētājs.

Patērētājam nav tiesību uz bojātajām rezerves daļām, kas ir apmainītas garantijas remonta gaitā.

Ja patērētājs neievēro pirkšanas līguma nosacījumus, tā pienākums ir atdot izstrādājumu visā pilnībā, tostarp aprīkojumu un dokumentus, kas tikuši piegādāti kopā ar izstrādājumu.

Uz dāvanām, kuras var tikt pievienotas izstrādājumam pārdošanas laikā un kuru cena no patērētāja nav iekasēta, garantija neattiecas.

Patērētājam ir tikai tās tiesības, ko nosaka likums.

**Piez.:** Uz sūdzībām par bojājumiem, kas ir radušies izstrādājuma transportēšanas laikā, attiecas transportētāja sūdzību iesniegšanas nolikumi.

### Ražotājs:

Jindřich Valenta – Concept  
Vysokomýtská 1800, 565 01 Choceň  
Česká republika  
IČO 13216660  
tel.: +420 465 471 400, fax: +420 465 473 304  
email: [servis@my-concept.cz](mailto:servis@my-concept.cz)  
www: [www.my-concept.com](http://www.my-concept.com)

### Piegādātājs:

SIA Verners VT  
Piedrujas iela 5a, Rīga LV-1073  
Latvija  
tālr.: +371 67 021 021  
fakss: +371 67 021 000  
e-pasts: [info@verners.lv](mailto:info@verners.lv)  
www: [www.verners.lv](http://www.verners.lv)

### Izstrādājuma raksturojums:

Modelis:	
Izstrādājuma numurs:	
Pārdošanas datums:	Pārdevēja paraksts un zīmogs:

## Warranty

The manufacturer (or importer) is responsible for ensuring the product complies with the requirements of applicable legal regulations as well as those of the relevant technical standards. Moreover, they are responsible for ensuring the product has the properties the manufacturer described in documents related to the goods or those reasonably expected by the customer with regard to the nature of the goods or based on advertising produced by the manufacturer, and further they are responsible for ensuring the product is fit for the purpose proposed by the manufacturer or that a product of the same type is normally used for.

The quality warranty term is 24 months from product takeover by the customer.

The warranty does not apply to wear and tear caused by regular use. The customer shall not be entitled to any warranty claims if, prior to taking the product over, they knew the product contained a defect or if the defect is attributable to the customer.

The warranty specifically does not apply:

- if the product installation, operation and service conditions stipulated in the product operating manual have not been adhered to,
- to malfunctions caused due to mechanical, heat or chemical damage, short circuit, over voltage or incorrect installation,
- to malfunctions caused by an inexperienced third-party intervention,
- to malfunctions caused by natural disaster,
- to malfunctions caused by insufficient or inappropriate maintenance in violation of the operating manual, including malfunctions caused by water and other sediments,
- to changes in colour of the heating surface or to scratching of the surface caused as a result of using the products in an unusual manner,
- to appearance and functional changes caused by exposure to sunlight, thermal radiation of water and other sediments,
- if the service life of certain product parts expires, e.g. for accumulators, bulbs, etc.

The warranty does not apply to any products and services provided along with the product (gifts, promotional articles, etc.).

## Filing a complaint

A complaint against a product defect must be filed as soon as identified, yet no later than before the end of the warranty term.

The customer must file a product complaint with the dealer from which they have purchased the product, or with any authorised service centre, a list of which is included in the product package, or available at [www.my-concept.com](http://www.my-concept.com).

While filing a product complaint, the product must be duly cleaned and securely packed so as to prevent any damage during its transport to an authorised service centre, where relevant, unless the product is delivered in person.

The customer must submit proof of having concluded a purchase contract for the product by producing the receipt.

While filing their complaint, the customer must indicate the noted defect and identify the preferred complaint application method.

## Complaints processing

As long as the noted defect may be removed, the user has the right to have the defect duly removed free of charge on a timely basis.

Where such a procedure is not reasonable with regard to the nature of the defect, the user may require to be supplied a new defect-free product (replacement), or, where the defect applies to a part of the product only, replacement of the part concerned. However, if replacement of the product or any part thereof is not proportionate with regard to the nature of the defect, especially if the defect can be removed without undue delay, the customer has the right to have the defect removed free of charge.

If the noted defect is not removable, or if the customer becomes entitled to replacement of the product or a part thereof, yet the replacement is not possible, for example due to the product having been sold out, the customer has the right to return the product (withdrawal from the contract).

The customer shall have the right to a new product (replacement) or to replacement of a part of the product even if the defect can be removed, provided they cannot properly use the product due to repeated occurrence of the defect or due to a high number of such defects. In such a case, the customer also has the right to return the product (by withdrawing from the contract).

If the product is not returned (the customer does not withdraw from the contract), or if the customer does not apply the right to a new defect-free product (replacement), to replacement of a part thereof or to repair of the product, they may request a reasonable discount. The customer also has a right to a reasonable discount if a new defect-free product cannot be supplied to them, or if a product part cannot be replaced or the product repaired unless the situation is remedied within a reasonable time limit, or if remedying the situation would create major discomfort on the part of the customer.

The seller, authorised service centre or a staff member authorised by them must decide about each complaint immediately or within three business days in complicated cases. This term does not include a reasonable period of time, depending on the type of product concerned,

required for the defect to be assessed by an expert. A complaint, including defect removal, must be dealt with without any undue delay, yet no later than within 30 calendar days of the complaint filing date, unless the seller and the customer agree on a later deadline.

On returning the product (withdrawing from the contract) the customer must return any accessories and documents supplied along with the product.

The customer does not have the right to keep the defective parts and components of the product replaced as part of a repair of the product.

This shall be without prejudice to any other rights the customer may have in relation to the purchase of the product.

**Remark:** Complaints against products damaged in transport are governed by the carrier's complaints procedure.

## Manufacturer

Jindřich Valenta - Concept  
 Vysokomýtská 1800, 565 01 Choceň  
 Czech Republic  
 tel.: +420 465 471 400  
 fax +420 465 473 304  
 Company ID No. 13216660  
 email: [servis@my-concept.cz](mailto:servis@my-concept.cz)  
 www: [www.my-concept.com](http://www.my-concept.com)

## Product data

Model:	
Production number:	
Date of purchase:	Seal and signature of vendor:



**DE GARANTIEBEDINGUNGEN****Garantie**

Der Hersteller (bzw. Importeur) garantiert, dass das Produkt den Anforderungen der Rechtsvorschriften und den durch die entsprechenden technischen Normen bestimmten Anforderungen entspricht. Weiterhin, dass das Produkt über solche Eigenschaften verfügt, die der Hersteller in den zum Produkt gehörigen Dokumenten beschrieben hat oder welche der Verbraucher in Bezug auf den Charakter der Ware und auf der Grundlage der vom Hersteller durchgeführten Werbung erwartet. Der Hersteller garantiert, dass das Produkt für die von ihm angeführten Zwecke geeignet ist.

Die Garantielaufzeit beträgt 24 Monate und beginnt mit der Produktübernahme durch den Verbraucher zu laufen.

Die Garantie bezieht sich nicht auf Mängel durch Verschleiß. Der Garantieanspruch gilt nicht, wenn dem Verbraucher vor der Produktübernahme Mängel bekannt waren oder er diese selbst verursacht hat.

Ausgenommen von der Garantie sind (insbesondere):

- Nichteinhaltung von Bedingungen für Installation, Betrieb und Bedienung gemäß Bedienungsanleitung,
- Mängel durch mechanische, chemische Schäden, Kurzschluss, Netzüberspannung oder falsche Installation,
- Mängel durch unsachgemäße Eingriffe durch nicht autorisierte Personen,
- Mängel aufgrund höherer Gewalt,
- Mängel durch unsachgemäße Wartung im Widerspruch mit der Bedienungsanleitung, einschließlich Schäden durch Wasserablagerungen,
- Farbveränderungen von Heizflächen oder Verkratzen durch üblichen Gebrauch,
- Optische und funktionale Veränderungen, verursacht durch Sonnen- und Wärmeeinstrahlung oder Wasserablagerungen und andere Ablagerungen,
- Einige Zubehörteile des Produkts wegen ihrer kürzeren Lebensdauer, z.B. Akkus, Glühbirnen usw.

Die Garantie gilt nicht für Leistungen, die mit dem Produkt kostenlos zur Verfügung gestellt wurden (Geschenke, Werbeartikel usw.).

**Geltendmachung der Reklamation**

Produktmängel sollten unmittelbar nach deren Feststellung reklamiert werden, spätestens jedoch vor Ablauf der Garantiezeit.

Die Reklamation ist beim Verkäufer des Produkts geltend zu machen oder bei einer autorisierten Servicestelle. Die Liste der Servicestellen ist im Lieferumfang enthalten oder unter [www.my-concept.com](http://www.my-concept.com).

Das reklamierte Produkt ist gereinigt und ordnungsgemäß verpackt an die Servicestelle zu versenden, um eventuelle Transportschäden zu vermeiden, falls es nicht persönlich übergeben wird.

Der Verbraucher ist verpflichtet einen Beleg über den Vertragsabschluss und Produktkauf vorzulegen.

Der Verbraucher ist verpflichtet den Mangel genau zu beschreiben, einschließlich des Reklamationsanspruches.

**Reklamationsverfahren**

Kann der reklamierte Mangel beseitigt werden, hat der Verbraucher das Recht auf eine kostenlose, zeit- und ordnungsgemäße Beseitigung des Mangels.

Sofern dies im Hinblick auf den Charakter des Mangels nicht unangemessen ist, kann der Verbraucher die Lieferung einer neuen mangelfreien Sache oder die Lieferung der fehlenden Sache fordern (Austausch). Kann der Mangel jedoch ohne unnötige Verzögerung beseitigt werden, hat der Verbraucher das Recht auf eine kostenlose Beseitigung solches Mangels.

Handelt es sich um einen irreparablen Mangel und der Verbraucher hat das Recht auf einen Austausch des Produkts oder deren Teile, und dies z.B. aufgrund der Nichtverfügbarkeit des Produkts nicht möglich ist, ist der Verbraucher berechtigt das Produkt zurückzugeben (vom Vertrag zurückzutreten).

Das Recht auf die Lieferung eines neuen Produkts (Austausch) oder deren Teile hat der Verbraucher auch bei reparablen Mängeln, falls diese wiederholt auftreten. In solchem Fall ist der Verbraucher auch berechtigt das Produkt zurückzugeben (vom Vertrag zurückzutreten).

Erfolgt keine Rückgabe (Vertragsrücktritt) oder kein Anspruch auf die Lieferung eines neuen Produkts oder deren Teile (Austausch), oder auf eine Reparatur, kann der Verbraucher einen angemessenen Nachlass fordern. Dies gilt auch im Falle, wenn kein neues Produkt oder deren Teile geliefert werden können, das Produkt nicht repariert wird, und auch dann, wenn dafür keine Ersatztermine vereinbart werden.

Verkäufer, autorisierte Servicestelle oder beauftragte Personen haben über die Reklamation unverzüglich zu entscheiden, bei schwierigen Fällen innerhalb von drei Werktagen. Diese Frist umfasst nicht den erforderlichen Zeitraum zur fachlichen Bewertung des Mangels. Der Verkäufer oder die Servicestelle ist verpflichtet die Reklamation innerhalb von 30 Tagen ab dem Tag der Geltendmachung der Reklamation zu erledigen, falls keine längere Frist vereinbart wird.

Bei Rückgabe des Produkts (Vertragsrücktritt) ist der Verbraucher verpflichtet auch jegliches Zubehör und sämtliche Dokumente zum Produkt zurückzugeben.

Der Verbraucher hat kein Recht auf die Rückgabe der mangelhaften Teile des Produkts, die im Rahmen der Reklamation ausgetauscht wurden.

Sämtliche weitere Rechte des Verbrauchers, verbunden mit dem Kauf des Produkts, bleiben durch diese Garantiebedingungen unberührt.

**Anm.:** Für Reklamationen von Produkten, die während des Transports beschädigt werden, gilt die Reklamationsordnung des Transportunternehmens.

**Hersteller:**

Jindřich Valenta – Concept  
 Vysokomýtská 1800, 565 01 Choceň  
 Tschechische Republik  
 Ident.-Nr.: 13216660  
 Tel.: + 420 465 471 400, Fax: +420 465 473 304,  
 E-Mail: [servis@my-concept.cz](mailto:servis@my-concept.cz)  
 www: [www.my-concept.com](http://www.my-concept.com)

**Produktdetails**

Modell:	
Herstellernummer:	
Verkaufsdatum:	Stempel und Unterschrift des Verkäufers:

## Garantie

Le fabricant (l'importateur, le cas échéant) est tenu responsable de la conformité du produit aux exigences réglementaires et normatives applicables. Il est aussi tenu responsable du fait que le produit présente les qualités définies dans les documents relatifs au produit ou ceux attendus par le consommateur en tenant compte de la nature et des caractéristiques du produit et sur la base de publicité du fabricant, il est également tenu responsable du fait que le produit est propre aux usages auxquels servent habituellement les biens du même type.

La durée de garantie en terme de qualité du produit est de 24 mois à partir de la date de l'acquisition du produit par le consommateur.

La garantie ne s'applique pas à l'usure du produit résultant de son usage habituel. La garantie ne s'applique pas si le consommateur a été conscient des vices du produit ou si le consommateur lui-même a causé ces vices.

La garantie est exclue si (notamment) :

- les conditions de l'installation, d'utilisation ou d'entretien du produit indiquées dans le manuel d'emploi n'ont pas été respectées,
- les dommages sont dus à un endommagement d'ordre mécanique, thermique ou chimique, à un court-circuit, surcharge de réseau ou installation autre que prévue,
- les dommages sont dus à une intervention par un tiers
- les dommages sont dus à un sinistre,
- les dommages résultent du non-respect des instructions prévues dans le manuel d'emploi y compris les anomalies dues à un dépôt d'eau ou autres,
- les changements de couleur des surfaces de chauffe ou grattage de surfaces sont dues à un usage habituel, s'agit des changements d'aspect ou de fonctions provoqués par le rayonnement solaire, thermique ou par le dépôt d'eau ou autres,
- certains éléments du produit sont à la fin de vie, exemple : accumulateurs, ampoules etc.

La garantie ne s'applique pas aux éléments fournis à titre gratuit avec le produit (cadeaux, objets à caractère publicitaire etc.).

## Demande en garantie

Toute demande en garantie est à notifier sans délai après son identification, avant la fin de la période de garantie au plus tard.

La demande en garantie est à signaler à votre revendeur, le cas échéant au centre d'assistance autorisé dont la liste fait partie de l'emballage du produit, ou elle est indiquée sur l'adresse [www.my-concept.com](http://www.my-concept.com).

Pour envoyer le produit, objet de la réclamation, il faut le nettoyer et sécuriser pour le transport dans le centre d'assistance autorisé afin d'éviter tout endommagement, si le produit n'est pas remis personnellement.

L'utilisateur est tenu de prouver l'existence du contrat d'achat en présentant son bon d'achat.

L'utilisateur est tenu d'indiquer l'anomalie objet de réclamation et il fait choix de sa revendication découlant de sa demande en réclamation.

## Liquidation de réclamation

S'il s'agit d'un défaut réparable, le consommateur a le droit de bénéficier de la réparation à titre gratuit et dans un délai prévu.

Si cela n'est pas disproportionné en tenant compte la nature du défaut, le consommateur a le droit de demander une livraison d'un nouveau produit sans vice (remplacement), ou si le défaut ne concerne qu'une partie du produit, demander le changement de cette dernière. Si la demande de remplacement du produit et de sa partie est disproportionnée en tenant compte la nature du défaut, notamment si le défaut est réparable, le consommateur a le droit de demander une réparation à titre gratuit.

S'il s'agit d'un défaut irréparable ou si le consommateur a le droit de demander un remplacement du produit ou de sa partie, mais le remplacement n'est pas réalisable, par exemple due à l'épuisement des stocks, le consommateur a le droit de retourner le produit (d'annuler le contrat de vente).

Le consommateur a le droit de demander une livraison d'un nouveau produit (remplacement) ou le remplacement d'une partie du produit en cas d'un défaut réparable si le produit ne peut pas être utilisé pour l'existence répétitive du défaut après la réparation ou pour le nombre de défauts importants. Dans un tel cas le consommateur a le droit de retourner le produit (d'annuler le contrat de vente).

Si le produit n'est pas retourné (le contrat de vente annulé) ou si le consommateur n'applique pas son droit de demander une livraison d'un nouveau produit sans défauts (remplacement), de demander un remplacement d'un partie ou de sa réparation, il peut demander le remboursement approprié. Le consommateur a le droit de demander le remboursement également dans le cas où il s'avère impossible de livrer un nouveau produit sans défauts, de remplacer une partie du produit ou de réparer le produit, ou si la réparation n'est pas réalisée dans un délai prévu ou si la remise à l'état est trop compliquée pour le consommateur.

Le revendeur, le service d'assistance autorisé ou autre personne désignée décide sur la réclamation immédiatement, dans les cas compliqués en trois jours ouvriers.

## Détails du produit

Modèle :	
Numéro de série:	
Date de l'achat :	Cachet et signature du vendeur :

Le délai ci-dessus ne comprend pas le temps nécessaire pour évaluation expert du défaut en prenant compte de la nature du produit.

Toute demande en garantie doit être traitée sans délai, dans le délai de 30 jours à partir de la date de demande en garantie, s'il n'est pas prévu autrement entre le revendeur ou le service d'assistance autorisé et le consommateur.

En cas de retour du produit (annulation du contrat de vente) le consommateur est tenu de retourner tous éléments auxiliaires du produit y compris tous documents livrés avec le produit.

Le consommateur n'a pas le droit de demander le retour des pièces ou de parties du produit remplacées dans le cadre de la réparation.

Tout droit du consommateur liés à l'achat du produit n'est pas touché par les présentes conditions de garantie.

**Note :** La réclamation du produit endommagé pendant le transport est régie par le Code de réclamation du transporteur.

## Fabricant:

Jindřich Valenta – Concept  
 Vysokomýtská 1800, 565 01 Choceň  
 République tchèque  
 TVA n° 13216660  
 tél.: + 420 465 471 400, fax: +420 465 473 304,  
 email: [servis@my-concept.cz](mailto:servis@my-concept.cz)  
 www: [www: www.my-concept.co](http://www.my-concept.co)

### Garanzia

Il produttore (eventualmente l'importatore) risponde della conformità del prodotto ai requisiti normativi previsti dalle rispettive norme tecniche. Il produttore garantisce inoltre che il prodotto ha le qualità riportate nei documenti che si riferiscono alla merce o che l'utente si aspetta di ricevere al riguardo della natura della merce, e che il prodotto stesso è adatto al fine indicato dal produttore.

Il periodo di garanzia si stabilisce a 24 mesi dalla data di accettazione del prodotto da parte dell'utente.

La garanzia non si riferisce all'usura del prodotto provocata dall'uso normale del prodotto stesso. Il diritto di sostituzione della merce per difetto sul prodotto non spetta all'utente se quest'ultimo era al corrente del rispettivo difetto prima di accettare la merce o se il difetto lo aveva causato lui stesso.

La garanzia non si riferisce ai seguenti casi, quando (in particolare):

- non sono state rispettate le condizioni di installazione, funzionamento ed uso corretto del prodotto riportate nel manuale d'uso del prodotto stesso;
- il danneggiamento è di natura meccanica termica, chimica o elettrica, tipo cortocircuito, oppure è stato causato dalla sovratensione nella rete;
- il difetto è stato causato da un intervento inopportuno da parte di un terzo;
- il difetto è stato causato dalla furia degli elementi;
- il difetto è stato provocato dalla manutenzione insufficiente e/o impropria, eseguita in contrasto con quanto riportato nel manuale d'uso, ivi compresi i difetti causati dal calcare o da altri sedimenti;
- il cambio di colore e/o i graffi sulle superfici di riscaldamento sono la conseguenza di uso normale;
- le alterazioni visive e funzionali dovute ai raggi di sole, alla radiazione termica e/o ai sedimenti;
- decorsa la vita utile di alcuni elementi del prodotto, per esempio degli accumulatori, delle lampadine etc.

La garanzia non si riferisce agli adempimenti concessi gratuitamente insieme con il prodotto (omaggi, materiale pubblicitario etc.).

### Procedura di reclamo

Il reclamo del prodotto deve essere fatto senza rinvii una volta accertato il difetto, comunque entro e non oltre la scadenza del periodo di garanzia.

Il reclamo del prodotto va presentato presso il venditore del prodotto stesso, ovvero presso un centro autorizzato qualsiasi. La lista dei centri assistenza autorizzati fa parte della confezione del prodotto o è reperibile sul sito [www.my-concept.com](http://www.my-concept.com).

Prima di presentare il prodotto al reclamo, esso deve essere dovutamente pulito e pure imballato, qualora va spedito in un centro autorizzato onde evitare il suo danneggiamento.

L'utente finale è tenuto a presentare il documento attestante l'acquisto del prodotto.

Al prodotto deve essere allegata la lettera con la descrizione del difetto contestato e l'opzione per la gestione del reclamo.

### Gestione del reclamo

Qualora si tratti di un difetto riparabile, l'utente ha diritto alla riparazione gratuita e tempestiva del prodotto.

Se, considerata la natura del difetto, non si tratta di una pretesa inadeguata, l'utente può richiedere la fornitura di un prodotto privo dei difetti (la sostituzione), oppure se il difetto interessa solo un elemento concreto del prodotto, la sostituzione di tale elemento. Se però, considerata la natura del difetto, la pretesa della sostituzione risulta inadeguata in particolare se il difetto può essere eliminato in tempi previsti, l'utente ha diritto alla riparazione gratuita del prodotto.

Qualora però si tratti di un difetto irreparabile e all'utente nasce il diritto alla sostituzione del prodotto o di una sua parte e la sostituzione non è praticabile, per esempio per motivi di vendita completa del rispettivo prodotto, l'utente ha diritto di restituire il prodotto (recedere dal contratto).

Il diritto alla fornitura del prodotto nuovo (alla sostituzione), oppure al cambio di un elemento del prodotto ha l'utente anche nel caso di un difetto riparabile, se limitato nell'uso normale del prodotto per la presenza ripetuta del danno o per il numero maggiore dei danni. In tal caso l'utente ha diritto alla restituzione del prodotto (recesso dal contratto).

Se non viene effettuata la restituzione del prodotto (recessione dal contratto) oppure se l'utente non rivendica il diritto alla fornitura del prodotto nuovo (sostituzione), alla sostituzione di un elemento del prodotto oppure alla riparazione del prodotto stesso, può richiedere uno sconto adeguato. L'utente ha diritto ad uno sconto adeguato anche qualora non gli possa essere fornito un prodotto nuovo, privo dei difetti, sostituito un elemento del prodotto oppure effettuata la riparazione del prodotto stesso, nonché qualora non possa essere posto il rimedio entro un periodo adeguato oppure il provvedimento al rimedio comporti dei grossi problemi all'utente stesso.

Il venditore, il centro di assistenza autorizzato oppure un operatore incaricato da questi decidono sulla contestazione immediatamente, nei casi complicati entro tre giorni lavorativi. In quel tempo non viene calcolato il periodo necessario per una valutazione peritale del difetto.

### Dettagli sul prodotto

Modello:	
Numero di matricola:	
Data di vendita:	Timbro e firma del produttore:

La contestazione del difetto e l'eliminazione dello stesso devono essere risolti senza rinvii, entro 30 giorni dal giorno di presentazione del reclamo, salve le pattuizioni diverse fatte tra il centro di assistenza autorizzato e l'utente.

Alla restituzione del prodotto (recessione dal contratto) l'utente è tenuto a restituire pure tutti gli accessori e tutti i documenti forniti insieme con il prodotto.

L'utente non ha diritto a ricevere indietro i pezzi e gli elementi difettosi del prodotto sostituiti nell'ambito della riparazione.

Ogni altro diritto dell'utente relativo all'acquisto del prodotto non viene meno con l'applicazione delle condizioni di garanzia.

**Nota:** La contestazione del prodotto danneggiato durante il trasporto è regolata dall'ordinamento contestazioni del trasportatore.

### Produttore:

Jindřich Valenta – Concept  
 Vysokomýtská 1800, 565 01 Choceň  
 Repubblica Ceca  
 C.F. 13216660  
 tel.: +420.465.471.400, fax: +420.465.473.304.  
 email: [servis@my-concept.cz](mailto:servis@my-concept.cz)  
 www: [www.my-concept.com](http://www.my-concept.com)

### Garantía

Es responsabilidad del fabricante (o importador) que el producto cumpla con los requisitos legales y lo dispuesto por las normas técnicas aplicables. Es también su responsabilidad que el producto tenga las propiedades descritas en la documentación vinculada al mismo o las que el consumidor pudiese esperar dada la naturaleza del producto y la publicidad llevada a cabo por el fabricante, y es también su responsabilidad que el producto sea adecuado para el propósito indicado o para su uso habitual.

La garantía por la calidad del producto es válida por 24 meses a partir de su entrega al consumidor.

La garantía no cubre el desgaste resultante del uso habitual. El derecho a reclamación no será aplicable si, antes de haber recibido el producto, el consumidor sabía que este era defectuoso o si él hubiese causado el defecto.

La garantía no es válida en caso de que (en particular):

- que no se hubiesen cumplido las condiciones para la instalación, funcionamiento y operación del producto descritas en el manual,
- que el defecto hubiese resultado de daños mecánicos, térmicos o químicos, cortocircuitos, sobretensión en la red o de una instalación incorrecta,
- que el defecto hubiese sido causado por la intervención indebida de terceros,
- que el defecto hubiese sido causado por un desastre natural,
- el defecto hubiese sido causado por un mantenimiento insuficiente o incorrecto, incluyendo aquellos causados por sedimentos de agua u otro tipo,
- cambios en el color de la superficie de calentamiento o rayaduras sean el resultado del uso habitual,
- tratarse de cambios de apariencia o funcionales causados por la radiación solar o térmica o por sedimentos de agua u otro tipo,
- haber concluido la vida útil de alguno de los componentes del producto (acumuladores, bombillas, etc.)

La garantía no cubre los objetos proporcionados gratuitamente junto con el producto (regalos, materiales promocionales, etc.).

### Reclamaciones

Las reclamaciones por defectos deben ser realizadas sin demora innecesaria y antes del vencimiento de la garantía.

El consumidor presentará su reclamación en el establecimiento en donde adquirió el producto o en cualquiera de los servicios autorizados incluidos en la lista que forma parte del embalaje del producto, que también puede encontrarse en internet, en la dirección [www.my-concept.com](http://www.my-concept.com).

Para presentar la reclamación, el producto debe ser adecuadamente limpiado y puesto en un embalaje seguro para evitar daños durante un eventual transporte al servicio autorizado, en caso de que no sea entregado en persona.

El consumidor tiene la obligación de demostrar la celebración de un contrato de compraventa mediante la presentación de un comprobante de compra.

Junto con la reclamación, el consumidor describirá el supuesto defecto y seleccionará la reclamación.

### Resolución de reclamaciones

Si se tratase de un defecto corregible, el consumidor tendrá derecho a que el defecto sea corregido sin cargo y de manera oportuna y apropiada.

De no ser desproporcionado a la naturaleza del defecto, el consumidor podrá exigir la entrega de un nuevo producto sin defectos (reemplazo) o, si el defecto se relacionase a un componente del producto, podrá exigir el reemplazo de dicho componente. Sin embargo, si el reemplazo del producto o su componente fuese desproporcionado a la naturaleza del defecto, en especial si el defecto pudiese ser corregido sin demora, el consumidor tendrá derecho a que el defecto sea corregido sin cargo.

Si se tratase de un defecto no corregible, o si el consumidor tuviese derecho al reemplazo del producto o su componente, pero dicho reemplazo no fuese posible, por ej. debido a que el producto estuviese agotado, el consumidor tendrá derecho a devolver el producto (rescindir el contrato).

El consumidor tiene derecho a recibir un nuevo producto (reemplazo) o partes del mismo, incluso en caso de defectos que sean reparables si no fuese posible utilizar el objeto apropiadamente debido a un defecto recurrente luego de su reparación o a un número mayor de defectos. En tal caso, el consumidor también tendrá derecho a devolver el producto (rescindir el contrato).

Si el consumidor no devolviese el producto (rescisión de contrato) o no ejerciese su derecho a recibir un nuevo producto sin defectos (reemplazo) o un reemplazo de un componente del mismo, o a que el producto sea reparado, podrá exigir un descuento razonable. El consumidor tendrá derecho a un descuento razonable también en caso de que no sea posible: entregarle un nuevo producto sin defectos, el reemplazo de un componente del producto, la reparación del producto o que la situación no pueda ser remediada en un plazo razonable o que esto le haya causado al consumidor dificultades considerables.

El vendedor, el servicio autorizado o un empleado por estos designado decidirá sobre el reclamo de inmediato o dentro de los tres días hábiles en casos complicados. Este plazo no incluirá el periodo razonable necesario según el tipo de producto para la evaluación profesional del defecto.

La reclamación, incluyendo la corrección de los defectos deberá ser resuelta sin demora innecesaria, a más tardar a los 30 días a partir de la presentación de la reclamación, a menos que el vendedor o el servicio autorizado que resuelva el reclamo acuerde una extensión del plazo con el consumidor.

Al devolver el producto (renunciar al contrato), el consumidor está obligado a devolver también los accesorios y todos la documentación entregada con el mismo.

El consumidor no tiene derecho a recibir los componentes o las piezas defectuosas que hubiesen sido reemplazados al reparar el producto.

Todos los demás derechos del consumidor vinculados a la compra del producto no se verán afectados por las presentes condiciones de garantía.

Nota: La reclamaciones por daños al producto durante su transporte se rigen por el reglamento de reclamaciones del transportista.

### Fabricante

Jindřich Valenta - Concept  
Vysokomýtská 1800, 565 01 Choceň,  
República Checa  
CIF 13216660  
tel.: + 420 465 471 400, fax: +420 465 473 304,  
email: [servis@my-concept.cz](mailto:servis@my-concept.cz)  
[www: www.my-concept.com](http://www.my-concept.com)

### Detalles del producto

Modelo:	
Número de serie:	
Fecha de venta:	Sello y firma del vendedor:

- CZ** Seznam servisních míst
- SK** Zoznam servisných stredisiek
- PL** Wykaz punktów serwisowych
- HU** Szolgáltatók listája
- HR** Popis uslužnih mjesta

**Česká republika**

Název	Ulice	PSČ	Město	Telefon/fax	E-mail
CONCEPT SERVIS	Vysokomýtská 1800	565 01	Choceň	465 471 433 465 473 304	servis@my-concept.cz

**Slovenská republika**

Název	Ulica	PSČ	Mesto	Telefón/fax	E-mail
SERVIS ABC s. r. o.	Štefánikova 50	949 03	Nitra	037/6526063	info@servisabc.sk
D-J service s. r. o.	Šebastovská 2530/5	080 06	Prešov	051/7767666	djservis@djservis.net
ELEKTRA D. Valach	Kožušnícka 34	911 05	Trenčín	032/6523806	dusko4@centrum.sk
HOSPOL elektro spol.s r.o	Rustaveliho 7	831 06	Bratislava	02/44889832	hospol@hospol.sk
Ladislav Sjekel LORD	Hviezdoslavova 64/25	018 51	Nová dubnica	042/4440332	lord@lord.sk
T.V.A. servis s.r.o.	Južná trieda 48/D	040 01	Košice	055/6338501	tvaservis@tvaservis.sk
VILLA MARKET s.r.o.	Odborárov 49	052 01	Spišská Nová Ves	053/4421857	servis@villamarket.sk
ELSPO BB s. r. o.	Internátna 2318/24	974 01	Banská Bystrica	048/4135535	objednavky@elektroobchod-elspo.sk

**Polska**

Nazwa	Ulica	Kod	Miasto	Telefon	E-mail
CONCEPT POLSKA sp. z o. o.	Ostrowskiego 30	53-238	WROCLAW	071/339-04-44 w. 27	serwis@my-concept.pl

**Magyarország**

Név	Utca	ZIP	Város	Telefon	E-mail
esbr Kft.	Nyar u. 2/A	2481	Velence	+36 70 881 0167	info@esbr.hu

**Hrvatska**

Ime	Ulica	Poštanski	Grad	Telefon	E-mail
Horvat elektronika d.o.o.	Dravska 8	HR-40305	Pučine	+385 040 895 500	servis@horvat-elektronika.hr

# concept

**CZ**

## **Jindřich Valenta – Concept**

Vysokomýtská 1800, 565 01 Choceň  
Tel.: +420 465 471 400, Fax: +420 465 473 304  
[www.my-concept.cz](http://www.my-concept.cz)

**SK**

## **ELKO Valenta – Slovakia, s.r.o.**

Hurbanova 1563/23, 911 01 Trenčín  
Tel.: +421 326 583 465, Fax: +421 326 583 466  
[www.my-concept.sk](http://www.my-concept.sk)

**PL**

## **CONCEPT POLSKA sp. z o.o.**

Ostrowskiego 30, 53-238 Wrocław  
Tel.: +48 713 390 444, Fax: 713 390 414  
[www.my-concept.pl](http://www.my-concept.pl)

**HU**

## **esbr Kft.**

2481 Velence, Nyar u. 2/A  
Tel.: +36 70 881 0167, email: [info@esbr.hu](mailto:info@esbr.hu)

**LV**

## **Verners VT Ltd.**

Piedrujas iela 5a, Riga, Latvia  
Tel. + 371 67021021, fakss + 371 67021000  
e-pasts: [info@verners.lv](mailto:info@verners.lv), [www.verners.lv](http://www.verners.lv)