

ETF 2170 DA++

CZ SUŠIČKA PRÁDLA
NÁVOD K OBSLUZE

SK SUŠIČKA BIELIZNE
NÁVOD NA OBSLUHU

GB CLOTHES DRYER
INSTRUCTION MANUAL

- Před uvedením výrobku do provozu si důkladně přečtěte tento návod a bezpečnostní pokyny, které jsou v tomto návodu obsaženy. Návod musí být vždy přiložen k přístroji.
- Pred uvedením výrobku do prevádzky si dôkladne prečítajte tento návod a bezpečnostné pokyny, ktoré sú v tomto návode obsiahnuté. Návod musí byť vždy priložený k prístroju.
- Always read the safety/use instructions carefully before using your appliance for the first time. The user's manual must be always included.

BEZPEČNOSTNÍ POKYNY

Čtěte pozorně a uschovejte pro budoucí potřebu!

CZ

Varování: Bezpečnostní opatření a pokyny uvedené v tomto návodu nezahrnují všechny možné podmínky a situace, ke kterým může dojít. Uživatel musí pochopit, že faktorem, který nelze zabudovat do žádného z výrobků, je zdravý rozum, opatrnost a péče. Tyto faktory tedy musí být zajištěny uživatelem/uživateli používajícími a obsluhujícími toto zařízení. Neodpovídáme za škody způsobené během přepravy, nesprávným používáním, kolísáním napětí nebo změnou či úpravou jakékoliv části zařízení.

Aby nedošlo ke vzniku požáru nebo k úrazu elektrickým proudem, měla by být při používání elektrických zařízení vždy dodržována základní opatření, včetně těch následujících:

1. Ujistěte se, že napětí ve vaší zásuvce odpovídá napětí uvedenému na štítku zařízení a že je zásuvka řádně uzemněná. Zásuvka musí být instalována podle platné elektrotechnické normy ČSN.
2. Nepoužívejte přístroj, pokud je přívodní kabel poškozen. Veškeré opravy nebo seřízení včetně výměny napájecího přívodu svěřte odbornému servisu! Nedemontujte ochranné kryty zařízení, hrozí nebezpečí úrazu elektrickým proudem!
3. Přívodní kabel nezapojte a nevypojte ze zásuvky vlhkýma rukama. Předejdete tak riziku úrazu elektrickým proudem.
4. Spotřebiče se nedotýkejte vlhkýma rukama nebo nohama.
5. Po instalaci přístroje musí vidlice napájecího přívodu zůstat snadno dostupná. Kabel nezkracujte a nepoužívejte rozdvojky, adaptéry nebo prodlužovací šňůry. Napájecí přívod se nesmí dotýkat horkých částí ani vést přes ostré hrany.
6. Přístroj nezapínejte a nevypínejte zasunutím nebo vytažením vidlice napájecího přívodu. Vidlici nevytahujte ze zásuvky taháním za kabel. Kabel odpojte ze zásuvky uchopením za vidlici.
7. Odpojte sušičku, pokud ji nepoužíváte delší dobu, a před instalací, údržbou, čištěním a opravou, v opačném případě by mohlo dojít k jejímu poškození.

8. Spotřebič nesmí být napájen přes externí spínací zařízení, jako je časovač, nebo připojen k okruhu, který je pravidelně zapínán a vypínán.
9. Jakýkoli zásah do spotřebiče jinou osobou než pracovníkem autorizovaného servisu má za následek ztrátu záruky.
10. Záruka se nevztahuje na poškození způsobené vnějšími vlivy (povodeň, chemikálie, požár apod.).
11. Výrobce nenese žádnou odpovědnost za škody vzniklé nesprávným uzemněním/použitím. **NEBEZPEČNÉ NAPĚTÍ, RIZIKO ÚRAZU!**
12. Tento spotřebič mohou používat děti ve věku 8 let a starší a osoby se sníženými fyzickými či mentálními schopnostmi nebo nedostatkem zkušeností a znalostí, pokud jsou pod dozorem nebo byly poučeny o používání spotřebiče bezpečným způsobem a rozumí případným nebezpečím. Čištění a údržbu prováděnou uživatelem nesmějí provádět děti, pokud nejsou starší 8 let a pod dozorem. Děti mladší 8 let se musí držet mimo dosah spotřebiče a jeho přívodu. Děti si se zařízením nesmí hrát.
13. Tato sušička je určena pouze pro domácí a vnitřní použití. Záruka bude v případě komerčního použití neplatná.
14. Použijte tento výrobek pouze pro prádlo se štítkem, který označuje, že je vhodné k sušení.
15. Výrobce nenese odpovědnost za škody způsobené nesprávným použitím nebo přepravou.
16. Nedovolte, aby podlahové krytiny bránily ventilačním otvorům.
17. Instalace a opravy stroje smí provádět pouze autorizovaný servis. Výrobce nenese odpovědnost za škody způsobené neoprávněnými opravami.
VAROVÁNÍ: Nikdy nestříkejte nebo nenalívejte vodu do sušičky, abyste ji umyli! Existuje riziko úrazu elektrickým proudem!
18. Mezi bočními a zadními stěnami výrobku nechte alespoň 3 cm prostoru. To platí i pro vrchní stěnu, pokud hodláte spotřebič umístit pod pracovní desku.
19. Montáž / demontáž v případě instalace pod linku musí být provedena autorizovaným servisním technikem.

20. Před instalací zkontrolujte, zda není výrobek poškozen. Nikdy neinstalujte ani neprovozujte poškozený výrobek.
21. Nepouštějte do blízkosti sušičky domácí zvířata.
22. Tento přístroj nesmí používat osoby (včetně dětí) s omezenými tělesnými, smyslovými nebo mentálními schopnostmi anebo osoby bez příslušných znalostí a zkušeností, pokud nejsou pod dozorem anebo nebyli poučeni o užívání tohoto přístroje osobou, která odpovídá za jejich bezpečnost.
23. Nenechávejte děti bez dozoru v blízkosti spotřebiče.
24. Děti by mohly v zařízení uvíznout, což by vedlo k riziku smrti. Nedovolte dětem, aby se dotýkaly skleněných dveří, když je spotřebič v provozu. Povrch se stává extrémně horkým a může způsobit poškození kůže.
25. Uchovávejte obalový materiál mimo dosah dětí.
26. Otrava a podráždění se mohou objevit v případě, že se prací a čisticí prostředky konzumují nebo přicházejí do styku s kůží a očima. Uchovávejte čisticí prostředky mimo dosah dětí. Elektrické výrobky jsou pro děti nebezpečné.
27. Držte děti mimo dosah výrobku, když je v provozu.
 - Aby děti nemohly přerušit cyklus sušičky, můžete použít dětskou pojistku, abyste se vyhnuli změnám ve spuštěném programu.
 - Nedovolte dětem, aby seděly/lezly na nebo dovnitř výrobku. Mělo by se zabránit v přístupu dětem mladším 3 let, pokud nejsou trvale pod dozorem.
28. Kvůli nebezpečí požáru nesmí být v sušičce NIKDY sušeno následující prádlo a výrobky:
 - V sušičce nesušte nevyprané prádlo.
 - Prádlo, které bylo znečištěno látkami, jako je kuchyňský olej, aceton, alkohol, benzín, petrolej, odstraňovač skvrn, terpentýn, vosk a odstraňovač vosku, je třeba před sušením v sušičce vyprat v horké vodě s množstvím mycího prostředku navíc.
 - Utěrky a rohože, které mají zbytky hořlavých čisticích prostředků nebo acetonu, plynu, petroleje, odstraňovače skvrn, terpentinu, svíčky, vosku, odstraňovače vosku nebo chemikálií.

- Prádlo, které má zbytky spreje na vlasy, odlakovače a podobných látek.
- Prádlo, na které byly použity průmyslové čisticí chemikálie (například chemické čištění).
- Prádlo, které má jakýkoliv druh pěny, gumy nebo gumové části. Patří sem pěnová guma (latexová pěna), koupací čepice, voděodolný textil, oblečení nebo polštáře s gumovou podporou nebo položky z gumové pěny.
- Položky s výplní a poškozené předměty (polštáře nebo bundy). Pěna vystupující z těchto předmětů se během sušení může vznítit.
- Provoz sušičky v prostředích, které obsahují prach z uhlí nebo mouky, může způsobit výbuch.

UPOZORNĚNÍ: Spodní prádlo, které obsahuje kovovou výztuž se nesmí sušit v sušičce. Sušička se může poškodit pokud se kovové výztuhy při sušení uvolní nebo zlomí.

29. Změkčovače tkanin, aviváže nebo podobné výrobky musí být používány v souladu s pokyny výrobce, jak je stanoveno v návodu pro aviváž.

- Odstraňte z kapes všechny předměty, jako jsou zapalovače a zápalky.

Tento produkt obsahuje ekologicky bezpečný, ale hořlavý plyn R290. Chraňte produkt před otevřeným plamenem a zdroji ohně.

UPOZORNĚNÍ: Spotřebič nikdy nezastavujte, dokud se sušící program nezastaví. Pokud musíte spotřebič zastavit, prádlo rychle vyjměte a rozložte ho tak, aby vychladlo.

UPOZORNĚNÍ: Ujistěte se, že se do sušičky nedostanou domácí zvířata. Před použitím se podívejte dovnitř sušičky.

UPOZORNĚNÍ: K přehřátí prádla v sušičce může dojít, pokud program zastavíte nebo v případě výpadku proudu během chodu sušičky. Tato koncentrace tepla může způsobit samovznícení, proto vždy spusťte



Nebezpečí požáru
a poškození!

program Osvěžení, abyste prádlo ochladili nebo rychle vyjměte veškeré prádlo ze sušičky a pověste ho, aby vychladlo.

CZ

Sušičku používejte pouze pro sušení v domácnosti a pro sušení tkanin, které jsou označené jako vhodné k sušení. Všechny ostatní druhy použití jsou mimo rozsah zamýšleného použití a jsou zakázány. Záruka bude v případě komerčního použití neplatná.

Tento spotřebič je určen k použití pouze v domácnostech a měl by být umístěn na rovný a stabilní povrch.

- Nesedějte si nebo se neopírejte o dvířka sušičky. Sušička by se mohla převrátit.
- Pro udržení teploty, která nepoškodí prádlo (např. zabránění vznícení prádla), se po zahřívání spustí proces chlazení. Poté se program ukončí. Na konci programu vždy okamžitě prádlo vyjměte.

UPOZORNĚNÍ: Nikdy nepoužívejte sušičku bez filtru na textilní vlákna nebo s poškozeným filtrem.

Filtry na textilní vlákna musí být čištěny po každém použití, jak je uvedeno v části Čištění filtru na textilní vlákna.

Po mokřím čištění je třeba filtry na textilní vlákna vysušit. Vlhké filtry mohou během sušení způsobit poruchu.

Nesmíte dovolit akumulaci vláken kolem bubnu sušičky (nevztahuje se na spotřebiče, které mají být odvětrány do exteriéru budovy)

INSTALACE

V místnosti, kde má být spotřebič instalován, nesmějí být uzamykatelné, posuvné dveře nebo dveře s panty na opačné straně než u bubnové sušičky, které by mohly blokovat plné otevírání plnicích dvířek sušičky.

VAROVÁNÍ: Ve skřínce spotřebiče nebo ve vestavěné konstrukci udržujte větrací otvory bez překážek.

Předtím, než zavoláte nejbližší autorizovaný servis pro instalaci sušičky, ujistěte se, že elektrická instalace a odvod vody je vhodný a v souladu s návodem k použití. Jestliže nejsou vhodné, obraťte se na kvalifikovaného elektrikáře a instalatéra pro provedení nezbytných opatření.

Příprava místa pro umístění sušičky, jakož i elektrické montáže a montáže odpadních vod je odpovědností zákazníka. Před instalací zkontrolujte, zda není sušička poškozena. Pokud je sušička poškozena, neinstalujte ji. Poškozené produkty mohou ohrozit vaše zdraví.

Instalujte sušičku na stabilní a rovný povrch.

Sušičku používejte v dobře větraném a bezprašném prostředí.

Mezeru mezi sušičkou a podlahou nesnižujte materiály, jako jsou koberce, desky a tkanice.

Nezakrývejte ventilační mřížky, které se nacházejí na podstavci sušičky.

- Po instalaci sušičky ji ponechte na stejném místě, kde bylo vytvořeno její připojení. Při instalaci sušičky se ujistěte, že její zadní stěna se ničeho nedotýká (kohoutek, zásuvka, atd).
- Provozní teplota sušičky je od +5 °C do +35 °C. Při provozu mimo tento teplotní rozsah bude výkon sušičky negativně ovlivněn a výrobek bude poškozen.
- Buďte opatrní při přepravě produktu, protože je těžký. Vždy používejte ochranné rukavice.
- Vždy instalujte sušičku ke stěně.
- Zadní povrch sušičky musí být umístěn oproti zdi.
- Pokud je sušička umístěna na stabilním povrchu, použijte vodováhu, abyste zkontrolovali, zda je plně stabilní. Pokud tomu tak není, upravte nožky, dokud nebude sušička stabilní. Tento postup opakujte při každém přemístění sušičky.
- Neumísťujte sušičku na napájecí kabel.

DŮLEŽITÁ POZNÁMKA: Mezeru mezi sušičkou a podlahou nesnižujte materiály, jako jsou koberce, desky a tkanice, v opačném případě nebude sušičce zajištěn dostatečný příjem vzduchu.

Neumísťujte sušičku do místností, kde hrozí nebezpečí zamrznutí. Teploty mrazu negativně ovlivňují výkon sušičky. Kondenzovaná voda, která zamrazí čerpadlo a hadici, může způsobit poškození.

Montáž nad pračkou

UPOZORNĚNÍ: Na sušičku nelze umístit pračku. Při instalaci sušičky nad pračkou dodržujte následující upozornění.

UPOZORNĚNÍ: Sušičku lze umístit pouze na pračky, které mají stejnou nebo větší kapacitu.

Aby bylo možné sušičku, která je umístěna na pračce používat, musí být mezi oběma výrobky upevňovací část. Upevňovací část musí být připevněna autorizovaným servisním pracovníkem.

Když je sušička umístěna na pračku, celková hmotnost těchto výrobků může dosáhnout téměř 150 kilogramů (plně naložených). Umístěte spotřebiče na pevnou podlahu, která má dostatečnou únosnost!

Instalační tabulka pro pračku a sušičku						
Sušička (Hloubka)	Pračka					
	37 cm	42 cm	53 cm	56 cm	59 cm	85 cm
56 cm	X	X	✓	✓	✓	✓
61 cm	X	X	X	✓	✓	✓

Připojení k odpadu (s volitelnou odtokovou hadicí)

U výrobků vybavených tepelním čerpadlem se voda během cyklu sušení hromadí v zásobníku vody. Nahromaděnou vodu musíte vypustit po každém cyklu sušení. Nahromaděnou vodu můžete vypustit přímo do odtoku přes odtokovou hadici která se dodává se spotřebičem namísto toho, abyste pravidelně vylévali vodu shromážděnou v zásobníku na vodu.

Připojení odtokové hadice

1. Vytáhněte a vyjměte konec hadice ze zadní části sušičky. K odstranění hadice nepoužívejte žádné nástroje.
2. Připojte jeden konec odtokové hadice dodávané se sušičkou do přípojného bodu, ze kterého jste v předchozím kroku vyndali hadici.

3. Připojte druhý konec odtokové hadice přímo do odpadu nebo do umyvadla.

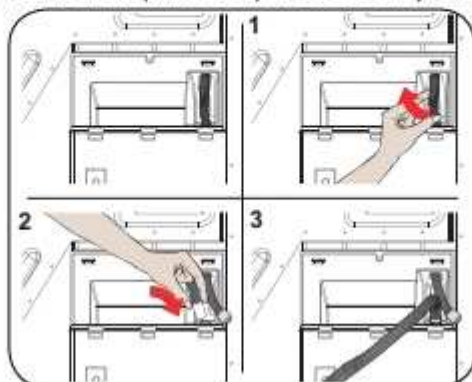

UPOZORNĚNÍ: Hadice musí být připojena tak, aby se nemohla uvolnit. Pokud se hadice během vypouštění vody odpojí, mohlo by dojít k vytopení domu.

DŮLEŽITÁ POZNÁMKA: Odtokovou hadici připojte do výšky maximálně 80 cm.

DŮLEŽITÁ POZNÁMKA: Ujistěte se, že hadice odtoku vody není ohnutá a není vklíněná mezi odtokem a strojem.

Nastavení nožek

- Aby sušička pracovala s menším hlukem a vibracemi, musí být stabilní a vyvážená na nožkách. Upravte nožky, abyste zajistili vyváženost produktu.
- Otáčejte nožky doleva nebo doprava, dokud se sušička nedostane do vodorovné polohy.

DŮLEŽITÁ POZNÁMKA: Nikdy nastavitelné nožky neodstraňujte.

Elektrické zapojení

UPOZORNĚNÍ: Existuje riziko úrazu elektrickým proudem.

- Vaše sušička je nastavena na 220–240 V a 50 Hz.
- Napájecí kabel sušičky je vybaven speciálním konektorem. Tento konektor musí být připojen k uzemněné zásuvce chráněné pojistkou o velikosti 16 ampérů, jak je uvedeno na typovém štítku. Pojistka pro zkratovou ochranu elektrického vedení, kde je připojena zásuvka, musí být také 16 ampérů. Pokud takovou zásuvku nebo pojistku nemáte, obraťte se na kvalifikovaného elektrikáře.
- Naše společnost nenese odpovědnost za škody způsobené použitím bez zemnění.

DŮLEŽITÁ POZNÁMKA: Provoz zařízení při nízkém napětí zkrátí životnost a sníží výkon vašeho stroje.

Montáž pod linku

- Mezi bočními a zadními stěnami výrobku nechte alespoň 3 cm prostoru. To platí i pro vrchní stěnu, pokud hodláte spotřebič instalovat pod linku.
- Montáž / demontáž v případě instalace pod linku musí být provedena autorizovaným servisním technikem.

POPIS

CZ

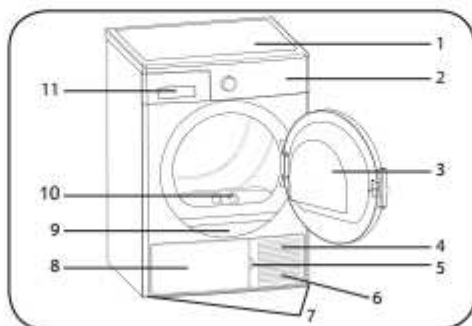

















- | | |
|------------------------|------------------------------|
| 1. Horní zásobník | 7. Nastavitelné nožky |
| 2. Ovládací panel | 8. Kryt podstavce |
| 3. Dvířka | 9. Typový štítek |
| 4. Podstavec | 10. Filtr na textilní vlákna |
| 5. Otvor pro podstavec | 11. Kryt zásuvky |
| 6. Ventilační mřížky | |

PŘÍPRAVA PRÁDLA

Třídění prádla pro sušení

Vždy dodržujte pokyny uvedené na etiketách oděvu. Sušte pouze prádlo s etiketou informující o tom, že je vhodné pro sušení v sušičce.

- Nepoužívejte sušičku s množstvím a typy prádla, které nejsou uvedeny v části „Kapacita sušičky“.

 Vhodné pro sušení v sušičce	 Není třeba žehlit	 Citlivé/Jemné sušení	 Není vhodné pro sušení v sušičce
 Nesušit	 Chemicky nečistit	 Při jakékoliv teplotě	 Při vysokých teplotách
 Při středních teplotách	 Při nízkých teplotách	 Bez ohřívání	 Sušit zavěšené
 Sušit rozložené	 Sušit mokré zavěšené	 Sušit rozložené ve stínu	 Vhodné pro chemické čištění

Nesušte tenké, vícevrstvé nebo tlusté tkaniny dohromady, protože se usychají při různých stupních. Z tohoto důvodu společně sušte oblečení, které má stejnou strukturu a typ tkaniny. Takto dosáhnete rovnoměrného sušení. Pokud si myslíte, že je prádlo stále vlhké, můžete si zvolit časový program pro další sušení.

Sušte prosím velké věci (jako peřiny) a malé zvlášť, abyste neměli prádlo vlhké.

DŮLEŽITÁ POZNÁMKA: Vlněné, hedvábné oděvy, jemné a hodnotné látky, vzduchotěsné kusy a tylové závěsy nejsou vhodné pro strojní sušení.

CZ

Příprava prádla pro sušení



Nebezpečí výbuchu a požáru!

Odstraňte z kapes všechny předměty, jako jsou zapalovače a zápalky.

UPOZORNĚNÍ: Buben sušičky a tkaniny se mohou poškodit.

- Prádlo po praní může být vzájemně zamotané. Oddělte jednotlivé položky prádla před jejich vložením do sušičky.
- Odstraňte všechny předměty z kapes a proveďte následující:
- Zavažte k sobě textilní pásky, šňůry od zástěr a podobné, nebo použijte vak na prádlo.
- Zapněte zipy, spony a spojovací prvky, a knoflíky u povlečení.
- Chcete-li dosáhnout co nejlepšího výsledku sušení, třídte prádlo podle typu látky a programu sušení.
- Odstraňte spony a podobné kovové části oděvu.
- Tkaniny, jako jsou trička a pletené oděvy se obvykle při prvním sušení scvrknou. Používejte ochranný program.
- Nepřesuujte syntetické materiály. To způsobí, že bude prádlo pomačkané.
- Při praní prádla, které chcete vysušit, upravte množství aviváže podle údajů výrobce pračky.

Kapacita sušičky

Postupujte podle pokynů v části „Tabulka programů a spotřeby“. Nevkládejte více než je hodnota kapacity uvedená v tabulce.



DŮLEŽITÁ POZNÁMKA: Nedoporučuje se naložit do sušičky prádlo přesahující hodnotu uvedenou na obrázku. Pokud je spotřebič přetížen, výkon sušení se sníží. Kromě toho, může dojít k poškození sušičky a prádla.

Prádlo	Hmotnost suchého prádla (g)
Ložní povlečení (dvojitě)	725
Povlečení polštáře	240
Osušky	700
Ručníky	225
Košile 190	190
Bavlněné košile	200
Džiny	650
Plátěné kalhoty	400
Trička	120

POUŽITÍ SUŠIČKY

Ovládací panel

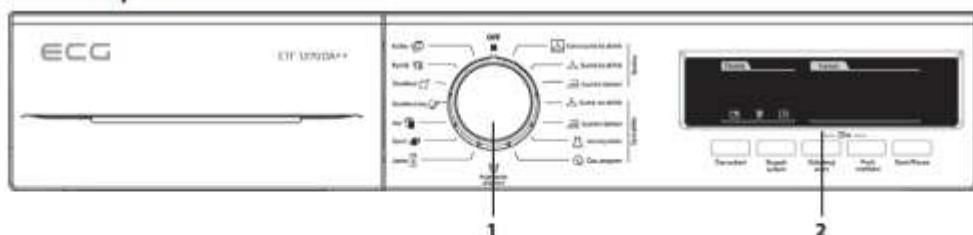

1. Knoflík pro výběr programu
2. Elektronický indikátor a další funkce

Knoflík pro výběr programu

Pomocí knoflíku pro výběr programu vyberte požadovaný program sušení



Elektronický indikátor a další funkce



Symboły na obrazovce:

Indikátor upozornění na vodní nádržku	
---------------------------------------	--

Indikátor upozornění na čištění filtru na textilní vlákna	
Indikátor upozornění na čištění výměníku tepla	

Tabulka programů a spotřeby

Stisknutím tlačítka Start/Pause spustíte program. Kontrolka Start/Pause indikuje, že byl program spuštěn a rozsvítí se kontrolka sušení.

Program	Zátěž (kg)	Rychlost otáček v pračce	Přibližné množství zbývající vlhkosti	Doba sušení (minuty)	
Bavlna	Extra suché do skříně	7	1000	60 %	167
	Suché do skříně	7	1000	60 %	155
	Suché k žehlení	7	1000	60 %	130
Syntetika	Suché do skříně	3,5	800	40 %	68
	Suché k žehlení	3,5	800	40 %	58
	Jemné prádlo	2	600	50 %	49
	Čas. program	-	-	-	-
Kojenecké oblečení	3	1000	60 %	78	
Jeans	4	1000	60 %	108	
Sport	4	800	40 %	87	
Mix	4	1000	60 %	105	
Osvěžení vlny	-	-	-	5	
Osvěžení	-	-	-	10	
Rychlý	2	1200	50 %	45	
Košile	0,5	1200	50 %	30	

Hodnoty spotřeby energie				
Program	Zátěž (kg)	Rychlost otáček v pračce	Přibližné množství zbývající vlhkosti	Hodnoty spotřeby energie (kWh)
Bavlna: Suché do skříně	7	1000	60 %	1,70
Bavlna: Suché k žehlení	7	1000	60 %	1,45
Syntetika: Suché do skříně	3,5	800	40 %	0,67
Spotřeba energie v režimu „vypnuto“ P ₀ (W)				0,5
Spotřeba energie v režimu „zapnuto“ P ₁ (W)				1

 Program „Bavlna do skříně“ používaný při plném a částečném zatížení je standardní sušící program, pro který příslušející informace na etiketě a informačním listu. Tento program je energeticky nejučinnější program na sušení normálního vlhkého bavlněného prádla.

* Standardní program energetického štítku (EN 61121: 2013)

Všechny hodnoty v tabulce byly stanoveny v souladu s normou EN 61121: 2013. Hodnoty spotřeby se mohou lišit od hodnot v tabulce v závislosti na typu tkaniny, způsobu ždímání, okolních podmínkách a změnách v napětí.

Doplňkové funkce

Tabulka, která shrnuje možnosti, které lze vybrat v programech, je uvedena níže.

Možnost	Popis
Stupeň sušení	Vlhkost získaná po sušení může být zvýšena o 3 úrovně. Tímto způsobem lze vybrat požadovanou úroveň suchosti. Stupně, které lze vybrat jiné než standardní nastavení: 1, 2, 3. Po výběru se rozsvítí kontrolka příslušné úrovně sušení.
Proti mačkání	Pokud vyberete možnost „Proti mačkání“ a neotevřete dvířka sušičky na konci programu, 1 hodina fáze ochrany proti záhybům se prodlouží na 2 hodiny. Po výběru možnosti „Proti mačkání“ uslyšíte zvukové upozornění. Pro zrušení této možnosti stisknete stejné tlačítko ještě jednou. Pokud v průběhu fáze ochrany proti záhybům otevřete dvířka spotřebiče nebo stisknete tlačítko Start/Pauza, tato fáze bude zrušena.
Odložený start	Dobu spuštění programu můžete odložit zvolením volby 1 až 23 hodin. Požadovaný čas odložení můžete aktivovat stisknutím tlačítka Start/Pauza. Po uplynutí času se zvolený program automaticky spustí. Během doby odložení lze volby kompatibilní s programem aktivovat/deaktivovat. Podržení tlačítka Odložený start změní čas odložení opakovaně.
Zrušení zvukového upozornění	Sušička vydá zvukové upozornění při otočení knoflíku pro výběr programu, stisknutí tlačítek a na konci programu. Pro zrušení zvukového upozornění stisknete a podržíte tlačítko „Proti mačkání“ po dobu 3 sekund. Po stisknutí tlačítka uslyšíte zvukové upozornění, že je tato volba zrušena.
Čas sušení	Pokud je knoflík v poloze programu Čas sušení, volba může být vybrána stisknutím tlačítka Čas sušení a program se spustí stisknutím tlačítka Start/Pauza. Podržením tlačítka Čas sušení změníte dobu opakovaně.
Dětská pojistka	K dispozici je možnost dětské pojistky, aby se zabránilo změnám v programu při stisknutí tlačítek v průběhu programu. Chcete-li aktivovat dětskou pojistku, stisknete současně tlačítka „Odložený Start“ a „Proti mačkání“ a podržíte je 3 sekundy. Pokud je aktivní dětská pojistka, budou všechna tlačítka deaktivována. Dětská pojistka bude automaticky deaktivována na konci programu. Při aktivaci/deaktivaci dětské pojistky se na displeji po dobu 2 sekund zobrazí „CL“ a poté zmizí a zazní zvukové upozornění. Upozornění: když je výrobek spuštěn nebo dětská pojistka aktivní, otočíte-li knoflík pro výběr programu, uslyšíte zvukovou výstrahu a na displeji po dobu 2 sekund zobrazí „CL“ a poté zmizí. Dokonce i když nastavíte knoflík programu na jiný program, předchozí program bude pokračovat. Chcete-li vybrat nový program, musíte dětskou pojistku deaktivovat a potom nastavit knoflík pro výběr programu na pozici „OFF“. Poté můžete zvolit a spustit požadovaný program.

Spuštění programu

Během volby programu bliká LED kontrola Start/Stop. Stiskem tlačítka Start/Pauza spustíte zvolený program. Rozsvícená LED kontrolka Start/Pauza indikuje, že běží zvolený program. Současně se rozsvítí LED kontrolka sušení.

Program	Popis	
Bavlna	Extra suché do skříně	Tento program suší tlusté a vícevrstvé tkaniny, jako jsou například bavlněné ručníky, povlečení, polštáře, župany, při vysoké teplotě, která vám umožní umístit je do skříně.
	Suché do skříně	Tento program suší bavlněné pyžama, spodní prádlo, ubrusy atd. a umožní vám je poté umístit do skříně.
	Suché k žehlení	Tento program suší bavlněné prádlo a připravuje jej na žehlení. Prádlo odstraněné ze sušičky bude vlhké.

Program	Popis	
Syntetika	Suché do skříně	Tento program suší syntetické materiály, jako jsou košile, trička, blůzy, při nižší teplotě v porovnání s programem na bavlnu, a umožní vám prádlo poté umístit do skříně.
	Suché k žehlení	Tento program suší syntetické materiály, jako jsou košile, trička, halenky, při nižší teplotě než program na bavlnu, a připravuje prádlo na žehlení. Prádlo odstraněné ze sušičky bude vlhké.
	Jemné prádlo	Tento program suší tenké prádlo jako košile, halenky a hedvábné oděvy při nízké teplotě, aby bylo připraveno k okamžitému nošení.
	Čas. program	Chcete-li dosáhnout požadované úrovně sušení při nízké teplotě, můžete použít časové programy od 20 do 200 min. Bez ohledu na úroveň sušení se program zastaví v požadovaném čase.
Kojenecké oblečení	Tento program suší jemné dětské oblečení při nízké teplotě, aby bylo připraveno k okamžitému nošení.	
Jeans	Tento program slouží k sušení džínů.	
Sport	Program sport se používá pro syntetické sportovní prádlo, jako jsou šortky, trička. Suší prádlo při nízké teplotě.	
Mix	Tento program suší smíšené oděvy bavlněné a syntetické, které se nezabarví, aby byly připraveny k okamžitému nošení.	
Osvěžení vlny	Obnovení vlny pomáhá vlněným textiliím odstranit přebytečnou vodu po praní použitím nízkých teplot a jemných pohybů bubnu.	
Osvěžení	Tento program poskytuje ventilaci po dobu 10 minut bez použití tepla, které pomáhá osvěžit vaše oblečení.	
Rychlý	1 kg bavlněných košilí, které byly v pračce prány vysokou rychlostí, budou suché za 45 minut.	
Košile	2 až 3 košile budou připraveny k žehlení za 30 minut.	

DŮLEŽITÁ POZNÁMKA: Během programu neotevírejte plnicí dvířka. Pokud musíte dvířka otevřít, nenechávejte je otevřená dlouho.

Průběh programu

Během programu

Pokud otevřete dvířka, když je program spuštěn, sušička se přepne do pohotovostního režimu. Po zavření dvířek stiskněte tlačítko Start / Pauza a pokračujte v programu.

Během programu neotevírejte plnicí dvířka. Pokud musíte dvířka otevřít, nenechávejte je otevřená dlouho.

Konec programu

Po skončení programu se rozsvítí varovné kontrolky Start / Pauza, hladiny zásobníku vody, čištění filtru a čištění výměníku tepla. Navíc bude na konci programu vydáno zvukové upozornění. Prádlo můžete vyjmout, aby byla sušička připravena na novou várku.

DŮLEŽITÁ POZNÁMKA: Po každém programu vyčistíte filtr. Po každém programu vyprázdníte nádržku na vodu.

DŮLEŽITÁ POZNÁMKA: Pokud po ukončení programu prádlo nevyndáte, automaticky se aktivuje 1 hodina fáze Anti Crease. Tento program rotuje buben v pravidelných intervalech, aby se předešlo záhybům.

Informace o světle v bubnu

- Tento spotřebič je vybaven světlem LED, které se nachází v bubnu. Dioda LED se rozsvítí automaticky, jakmile otevřete dvířka. A po chvíli automaticky zhasne.
- Uživatel nemůže samostatně nastavovat rozsvícení nebo zhasnutí světla.

- Nepokoušejte se samostatně vyměnit nebo upravit světlo.

CZ

Programy		Možnosti				
		Čas sušení	Konec cyklu Zrušení zvukového upozornění	Dětská pojistka	Stupeň sušení	Proti mačkání
Bavlna	Extra suché do skříně	✓	✓	✓	✓	✓
	Suché do skříně	✓	✓	✓	✓	✓
	Suché k žehlení	✓	✓	✓	✓	✓
Syntetika	Suché do skříně	✓	✓	✓	✓	✓
	Suché k žehlení	✓	✓	✓	✓	✓
	Jemné prádlo	✓	✓	✓	X	✓
	Čas. program	✓	✓	✓	X	✓
Kojenecké oblečení		✓	✓	✓	✓	✓
Jeans		✓	✓	✓	✓	✓
Sport		✓	✓	✓	✓	✓
Mix		✓	✓	✓	✓	✓
Osvěžení vlny		✓	✓	✓	X	✓
Osvěžení		✓	✓	✓	X	✓
Rychlý		✓	✓	✓	X	✓
Košile		✓	✓	✓	X	✓
X		Není volitelné				
✓		Volitelné				

ÚDRŽBA A ČIŠTĚNÍ

DŮLEŽITÁ POZNÁMKA: Nepoužívejte průmyslové chemikálie k čištění sušičky. Nepoužívejte sušičku, která byla vyčištěna průmyslovými chemikáliemi.

CZ

Čištění filtrů na textilní vlákna

DŮLEŽITÁ POZNÁMKA: PO KAŽDÉM PROGRAMU NEZAPOMĚNTE VYČISTIT FILTRY NA TEXTILNÍ VLÁKNA.

Pro vyčištění filtrů na textilní vlákna:

1. Otevřete plnicí dvířka.
2. Vytáhněte filtry, abyste je odstranili.
3. Otevřete vnější filtr
4. Použijte ruce nebo měkký hadřík k čištění vnějšího filtru.
5. Otevřete vnitřní filtr
6. Použijte ruce nebo měkký hadřík k čištění vnitřního filtru
7. Zavřete filtry a zasaďte háčky na místo
8. Umístěte vnitřní filtr dovnitř vnějšího filtru
9. Znovu namontujte filtr na textilní vlákna na místo

Po použití sušičky po určitou dobu, pokud narazíte na vrstvu, která způsobí překážku na povrchu filtru, vyčistěte filtr teplou vodou. Filtr důkladně osušte a znovu namontujte.

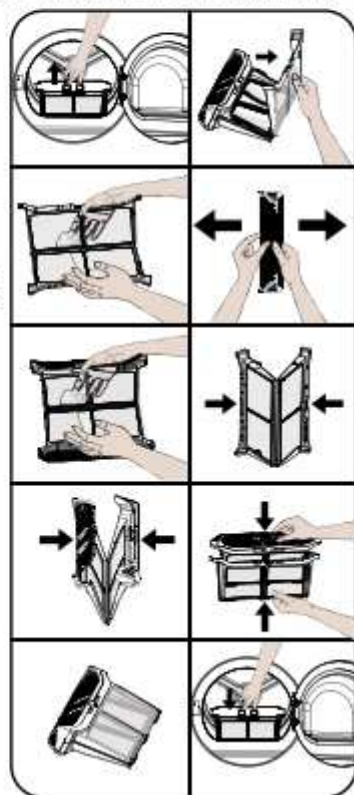

Vypouštění zásobníku na vodu

1. Vytáhněte kryt zásuvky a opatrně vyjměte nádrž.
2. Vypusťte vodu v nádrži.
3. Pokud jsou na krytu nádrže nahromaděna vlákna, vyčistěte ho vodou.
4. Vraťte zásobník na vodu zpět na místo.

DŮLEŽITÁ POZNÁMKA: Nikdy nevyjímějte zásobník na vodu, pokud je program spuštěn. Voda kondenzovaná ve vodní nádrži není vhodná pro lidskou spotřebu.

DŮLEŽITÁ POZNÁMKA: PO KAŽDÉM PROGRAMU NEZAPOMĚŇTE ZÁSOBNÍK NA VODU VYČISTIT.

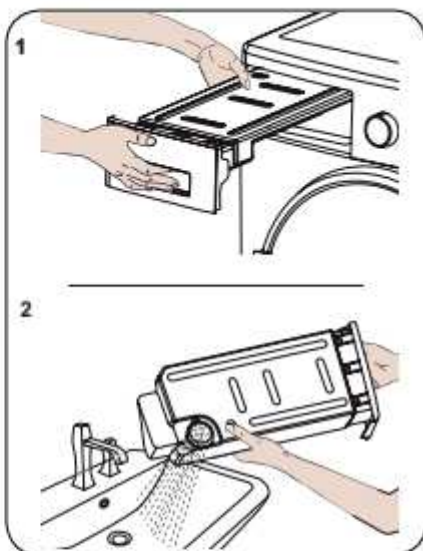

Čištění výměníku tepla

DŮLEŽITÁ POZNÁMKA: Pokud vidíte varování „Čištění výměníku tepla“, vyčistěte výměník tepla.

DŮLEŽITÁ POZNÁMKA: I KDYŽ KONTROLKA „UPOZORNĚNÍ PRO ČIŠTĚNÍ VYMĚNÍKU TEPLA“ NESVÍTÍ: ČIŠTĚTE VYMĚNÍK TEPLA PO KAŽDÝCH 30 PROCESECH SUŠENÍ NEBO JEDNOU ZA MĚSÍC.

Pokud je proces sušení dokončen, otevřete plnicí dvířka a počkejte, až se ochladí.

1. Otevřete kryt startovní desky, jak je znázorněno.
2. Odemkněte výměník.
3. Vyjměte kryt výměníku podle obrázku.
4. Vyčistěte přední plochu výměníku podle obrázku.
5. Namontujte kryt výměníku podle obrázku.
6. Uzamkněte výměník.
7. Zavřete výložník podle obrázku.

VAROVÁNÍ: STABILIZÁTORY VYMĚNÍKU TEPLA JSOU OSTRÉ. NEPOKOUŠEJTE SE JE OČISTIT RUČNĚ. STABILIZÁTORY MOHOU POŠKODIT VAŠE RUCE.

Čištění snímače vlhkosti



Vnitřní přístroje jsou čidla vlhkosti, které zjišťují, zda je prádlo suché nebo ne. Pro vyčištění snímačů:

1. Otevřete plnicí dvířka.
2. Pokud je stroj v důsledku sušení stále horký, počkejte, až se ochladí.

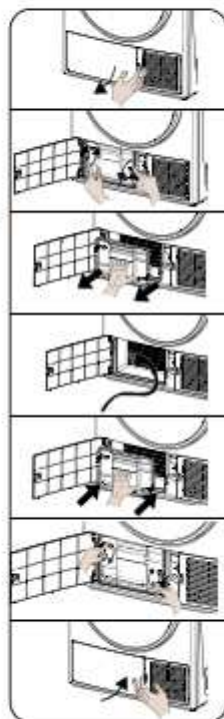

3. Pomocí měkké utěrky namočené v octě otřete kovové povrchy snímače a vysušte je.

DŮLEŽITÁ POZNÁMKA: ČISTĚTE KOVOVÉ POVRCHY SNÍMAČE 4x ROČNĚ.

DŮLEŽITÁ POZNÁMKA: K čištění kovových povrchů snímače nepoužívejte kovové nástroje.

VAROVÁNÍ: K čištění snímačů nepoužívejte čisticí prostředky ani podobné výrobky z důvodu rizika požáru nebo výbuchu.

Čištění vnitřního povrchu plnicích dvířek

DŮLEŽITÁ POZNÁMKA: PO KAŽDÉM SUŠENÍ NEZAPOMĚŇTE VYČISTIT VNITŘNÍ POVRCH PLNÍCÍCH DVÍŘEK.

Otevřete plnicí dvířka sušičky a vyčistěte všechny vnitřní plochy a těsnění měkkým navlhčeným hadříkem.



TECHNICKÉ SPECIFIKACE

Značka	ECG
Model	ETF 1270 DA++
Výška	Min: 845 mm / Max: 855 mm*
Šířka	596 mm
Hloubka	563mm
Kapacita (max.)	7 kg**
Čistá hmotnost (s plastovými dvířky)	44,8 kg
Čistá hmotnost (se skleněnými dvířky)	46,8 kg
Napětí	220–240 V
Příkon	1000 W

* Min. výška: Výška s nastavitelnými nožičkami není k dispozici. Max. výška: Výška s nastavitelnými nožičkami prodlouženými na maximum.

** Hmotnost suchého prádla před praním.

DŮLEŽITÁ POZNÁMKA: Pro zlepšení kvality sušičky mohou být technické specifikace změněny bez předchozího upozornění.

DŮLEŽITÁ POZNÁMKA: Uvedené hodnoty byly získány v laboratorním prostředí podle příslušných norem. Tyto hodnoty se mohou měnit v závislosti na podmínkách prostředí a použití sušičky.

UPOZORNĚNÍ:

1. Z bezpečnostních důvodů předpisy vyžadují prostor o velikosti nejméně 1 m³ na 8 g chladiva pro tento typ zařízení. Pro 150 g propanu by minimální povolená velikost místnosti byla 18,75 m³.
2. Chladicí kapalina: Nebezpečí požáru / riziko otravy / riziko poškození materiálu a poškození spotřebiče. Spotřebič obsahuje chladicí kapalinu, R290, která je ekologicky bezpečná, ale hořlavá. Nesprávná likvidace může způsobit nebezpečí požáru nebo otravy. Likvidujte spotřebič náležitým způsobem a dbejte na to, abyste nepoškodili potrubí chladicího obvodu.
 - Typ chladicí látky: R290
 - Množství plynu: 150 g
 - PDO (Potenciál deplece ozonu): 0
 - PGO (Potenciál globálního oteplování): 3
1. Nebezpečí výbuchu a požáru! Odstraňte z kapes všechny zapalovače a zápalky.
2. Neumísťujte sušičku vedle otevřeného plamene a zdrojů ohně.

ŘEŠENÍ PROBLÉMŮ

Sušička je vybavena systémy, které během sušení nepřetržitě provádějí kontroly, aby přijaly potřebná opatření a varovali vás v případě jakékoliv poruchy.

VAROVÁNÍ: Pokud problém přetrvává, i když jste aplikovali kroky uvedené v této části, obraťte se na svého prodejce nebo autorizovaný servis. Nikdy se nepokoušejte nefunkční výrobek opravit.

PROBLÉM	PŘÍČINA	ŘEŠENÍ
Proces sušení trvá moc dlouho.	Póry na prachovém filtru jsou ucpané.	Umyjte prachový filtr teplou vodou.
	Výměník tepla je ucpaný.	Vyčistěte výměník tepla.
	Větrací mřížky na přední straně zařízení jsou zablokované.	Otevřete dveře/okna, aby nedošlo k přílišnému nárůstu teploty v místnosti.
	Na snímači vlhkosti došlo k nahromadění vodního kamene.	Vyčistěte snímač vlhkosti.
	Vložili jste příliš mnoho prádla.	Nevkládejte příliš mnoho prádla do sušičky.
	Prádlo není dostatečně vyždímané.	Vyždímejte prádlo vyšší rychlostí v pračce.
Prádlo je mokré na konci sušení.	Po vysušení se teplé oděvy jeví vlhčí, než ve skutečnosti jsou.	
	Je pravděpodobné, že zvolený program nebyl vhodný pro typ prádla.	Zkontrolujte štítky na oblečení, zvolte vhodný program pro daný typ prádla nebo použijte navíc programy s časovačem.
	Póry na prachovém filtru jsou ucpané.	Umyjte prachový filtr teplou vodou.
	Výměník tepla je ucpaný.	Vyčistěte výměník tepla.
	Vložili jste příliš mnoho prádla.	Nevkládejte příliš mnoho prádla do sušičky.
	Prádlo není dostatečně vyždímané.	Vyždímejte prádlo vyšší rychlostí v pračce.

PROBLÉM	PŘÍČINA	ŘEŠENÍ
Sušičku nelze otevřít nebo program nelze spustit. Sušička se nespustí, když je nastavena.	Sušička není zapojená.	Ujistěte se, že je sušička zapojena do elektrické sítě.
	Plnicí dvířka jsou otevřená.	Ujistěte se, že jsou plnicí dvířka řádně zavřena.
	Program není zvolen nebo jste nestiskli tlačítko Start/Pauza.	Zkontrolujte, zda je program zvolen a zařízení není v režimu pozastavení.
	Je aktivován dětský zámek.	Deaktivujte dětský zámek.
Program se přeruší bez jakékoli příčiny.	Plnicí dvířka nejsou řádně zavřena.	Ujistěte se, že jsou plnicí dvířka řádně zavřena.
	Došlo k přerušení elektrické energie.	Stisknutím tlačítka Start/Pause spusťte program.
	Zásobník na vodu je plný.	Vyprázdněte zásobník na vodu.
Prádlo se srazilo, je zplstnatělé nebo poškozené.	Je pravděpodobné, že zvolený program nebyl vhodný pro typ prádla.	Zkontrolujte štítky na oblečení a zvolte program vhodný pro typ látky.
Z plnicích dvířek vytéká voda.	Na vnitřní ploše plnicích dvířek a na plochách těsnění dvířek se nahromadil prach.	Vyčistěte vnitřní plochy plnicích dvířek a plochy těsnění plnicích dvířek.
Plnicí dvířka se samovolně otevírají.	Plnicí dvířka nejsou řádně zavřena.	Zatlačte plnicí dvířka, dokud nezacvaknou.
Svítil/bliká symbol zásobníku na vodu.	Zásobník na vodu je plný.	Vyprázdněte zásobník na vodu.
	Je ohnutá odpadní hadice.	Pokud je výrobek připojen přímo na odpad, zkontrolujte odpadní hadici.
Svítil výstražný symbol čištění filtru.	Filtr je špinavý.	Vyčistěte filtr.
Bliká výstražný symbol čištění filtru.	Filtr je ucpaný vlákny.	Vyčistěte zásuvku filtru.
	Vrstva způsobuje překážku na povrchu filtru vláken.	Umyjte prachový filtr teplou vodou.
	Výměník tepla je ucpaný.	Vyčistěte výměník tepla

AUTOMATICKÁ UPOZORNĚNÍ NA ZÁVADU A CO JE TŘEBA UDĚLAT

Vaše bubnová sušička je vybavena vestaveným systémem detekce poruch, které jsou indikovány kombinací blikajících provozních kontrolky. Nejčastější chybové kódy jsou uvedeny níže.

Kód chyby	Řešení
E03 / 	Vyprázdněte zásobník na vodu, pokud problém přetrvává, kontaktujte nejbližšího autorizovaného servisního zástupce.
E04	Kontaktujte nejbližšího autorizovaného servisního zástupce.
E05	Kontaktujte nejbližšího autorizovaného servisního zástupce.
E06	Kontaktujte nejbližšího autorizovaného servisního zástupce.
E08	V elektrické síti může dojít k výkyvům napětí. V takovém případě počkejte, dokud se hodnota napětí nevrátí do pracovního rozmezí.

Energetická účinnost

- Sušičku byste měli používat na plný výkon, ale ujistěte se, že není přetížená.
- Při praní prádla by měla být rychlost ždímání co nejvyšší. Tím zkrátíte dobu schnutí a snížíte spotřebu energie.
- Ujistěte se, že jsou stejné druhy prádla sušeny společně.
- Při výběru programu postupujte podle doporučení v návodu k použití.
- Pro cirkulaci vzduchu nechte vhodnou mezeru na přední a zadní straně sušičky. Nezakrývejte mřížky na přední straně přístroje.
- Pokud to není nutné, neotvírejte dvířka sušičky při sušení. Pokud musíte dvířka otevřít, nenechávejte je otevřená dlouho.
- Během procesu sušení nepřidávejte nové (mokrě) prádlo.
- Chlupy a vlákna, které se oddělují od prádla a splnou ve vzduchu, jsou shromažďovány pomocí filtrů „Filtry na textilní vlákna“. Ujistěte se, že jsou filtry před a po každém použití vyčištěny.
- U modelů s tepelným čerpadlem se ujistěte, že je tepelné čerpadlo vyčištěno alespoň jednou za měsíc nebo po každých 30 použitích.
- Během sušení musí být prostředí, ve kterém je sušička instalována, dobře větrané.

VYUŽITÍ A LIKVIDACE ODPADU

Balící papír a vlnitá lepenka – odevzdat do sběrných surovin. Přebalová fólie, PE sáčky, plastové díly – do sběrných kontejnerů na plasty.

LIKVIDACE VÝROBKU PO UKONČENÍ ŽIVOTNOSTI

Likvidace použitých elektrických a elektronických zařízení (platí v členských zemích EU a dalších evropských zemích se zavedeným systémem třídění odpadu)

Vyobrazený symbol na produktu nebo na obalu znamená, že s produktem by nemělo být nakládáno jako s domovním odpadem. Produkt odevzdejte na místo určené pro recyklaci elektrických a elektronických zařízení. Správnou likvidací produktu zabráníte negativním vlivům na lidské zdraví a životní prostředí. Recyklace materiálů přispívá k ochraně přírodních zdrojů. Více informací o recyklaci tohoto produktu Vám poskytne obecní úřad, organizace pro zpracování domovního odpadu nebo prodejní místo, kde jste produkt zakoupili.



08/05

Tento výrobek splňuje požadavky směrnic EU o elektromagnetické kompatibilitě a elektrické bezpečnosti.



Návod k obsluze je k dispozici na webových stránkách www.ecg-electro.eu.

Změna textu a technických parametrů vyhrazena.

INFORMAČNÍ LIST PRODUKTU	
V souladu s Delegovaným nařízením komise (EU) č. 392/2012	
Název dodavatele nebo ochranná známka	ECG
Název modelu	ETF 1270 DA++
Jmenovitá kapacita (kg)	7
Typ sušičky	Teplé čerpadlo
Třída energetické účinnosti ⁽¹⁾	A++
Roční spotřeba energie (kWh) ⁽²⁾	211
Automatická/Neautomatická	Automatická
Spotřeba energie standardního programu pro bavlnu při plném zatížení (kWh)	1,7
Spotřeba energie standardního programu pro bavlnu při částečném zatížení (kWh)	0,96
Spotřeba ve vypnutém režimu pro standardní program pro bavlnu při plném zatížení P_0 (W)	0,5
Spotřeba v zapnutém režimu pro standardní program pro bavlnu při plném zatížení P_L (W)	1
Doba trvání v režimu zapnuto (min)	není k dispozici
Standardní program pro bavlnu ⁽³⁾	-
Doba standardního programu pro bavlnu při plném zatížení, $T_{\text{sušení}}$ (min.)	155
Doba standardního programu bavlny při částečném zatížení, $T_{\text{sušení } 1/2}$ (min.)	95
Doba standardního programu bavlny při plném a částečném zatížení (T_c)	121
Třída účinnosti kondenzace ⁽⁴⁾	B
Průměrná účinnost kondenzace standardního programu bavlny při plném zatížení $C_{\text{sušení}}$	81 %
Průměrná účinnost kondenzace standardního programu bavlny při částečném zatížení $C_{\text{sušení } 1/2}$	81 %
Vážená kondenzační účinnost standardního programu pro bavlnu při plném zatížení a částečném zatížení C_c	81 %
Hladina akustického výkonu pro standardní program pro bavlnu při plném zatížení ⁽⁵⁾	65
Vestavěný	Ne

- (1) Měřitko od A+++ (nejúčinnější) do D (nejméně efektivní)
- (2) Spotřeba energie založená na 160 sušicích cyklech standardního programu bavlny při plném a částečném zatížení a spotřebě režimů nízkého výkonu. Skutečná spotřeba energie na cyklus závisí na tom, jak je spotřebič používán.
- (3) „Program pro sušení bavlny do skříně“ používaný při plném a částečném zatížení je standardní sušící program, na který se vztahují informace uvedené na štítku a v informačním listu. Tento program je vhodný k sušení normálního vlhkého bavlněného prádla a je nejúčinnější program v oblasti energetické spotřeby pro bavlnu
- (4) Měřitko od G (nejméně efektivní) do A (nejúčinnější)
- (5) Vážená průměrná hodnota – L wA vyjádřená v dB (A) re 1 pW

BEZPEČNOSTNÉ POKYNY

Čítajte pozorne a uschovajte na budúcu potrebu!

SK Varovanie: Bezpečnostné opatrenia a pokyny uvedené v tomto návode nezahŕňajú všetky možné podmienky a situácie, ku ktorým môže dôjsť. Používateľ musí pochopiť, že faktorom, ktorý nie je možné zabudovať do žiadneho z výrobkov, je zdravý rozum, opatrnosť a starostlivosť. Tieto faktory teda musia byť zaistené používateľom/používateľmi používajúcimi a obsluhujúcimi toto zariadenie. Nezodpovedáme za škody spôsobené počas prepravy, nesprávnym používaním, kolísaním napätia alebo zmenou či úpravou akejkoľvek časti zariadenia.

Aby nedošlo k vzniku požiaru alebo k úrazu elektrickým prúdom, mali by sa pri používaní elektrických zariadení vždy dodržiavať základné opatrenia, vrátane týchto:

1. Uistite sa, že napätie vo vašej zásuvke zodpovedá napätiu uvedenému na štítku zariadenia a že je zásuvka riadne uzemnená. Zásuvka musí byť inštalovaná podľa platnej elektrotechnickej normy podľa EN.
2. Nepoužívajte prístroj, ak je prívodný kábel poškodený. Všetky opravy alebo nastavenia vrátane výmeny napájacieho prívodu zverte odbornému servisu! Nedemontujte ochranné kryty zariadenia, hrozí nebezpečenstvo úrazu elektrickým prúdom!
3. Prívodný kábel nezapájajte a neodpájajte od zásuvky vlhkými rukami. Predídete tak riziku úrazu elektrickým prúdom.
4. Spotrebiča sa nedotýkajte vlhkými rukami alebo nohami.
5. Po inštalácii prístroja musí vidlica napájacieho prívodu zostať ľahko dostupná. Kábel neskracujte a nepoužívajte rozvodky, adaptéry alebo predlžovacie šnúry. Napájací prívod sa nesmie dotýkať horúcich častí ani viesť cez ostré hrany.
6. Prístroj nezapínajte a nevypínajte zasunutím alebo vytiahnutím vidlice napájacieho prívodu. Vidlicu nevyťahujte zo zásuvky ťahaním za kábel. Kábel odpojte od zásuvky uchopením za vidlicu.

7. Odpojte sušičku, ak ju nepoužívate dlhší čas, a pred inštaláciou, údržbou, čistením a opravou, v opačnom prípade by mohlo dôjsť k jej poškodeniu.
8. Spotrebič sa nesmie napájať cez externé spínacie zariadenie, ako je časovač, alebo pripojený k okruhu, ktorý sa pravidelne zapína a vypína.
9. Akýkoľvek zásah do spotrebiča inou osobou než pracovníkom autorizovaného servisu má za následok stratu záruky.
10. Záruka sa nevzťahuje na poškodenia spôsobené vonkajšími vplyvmi (povodeň, chemikálie, požiar a pod.).
11. Výrobca nenesie žiadnu zodpovednosť za škody vzniknuté nesprávnym uzemnením/použitím. **NEBEZPEČNÉ NAPÄTIE, RIZIKO ÚRAZU!**
12. Tento spotrebič môžu používať deti vo veku 8 rokov a staršie a osoby so zníženými fyzickými či mentálnymi schopnosťami alebo nedostatkom skúseností a znalostí, ak sú pod dozorom alebo boli poučené o používaní spotrebiča bezpečným spôsobom a rozumejú prípadným nebezpečenstvám. Čistenie a údržbu vykonávanú používateľom nesmú vykonávať deti, ak nie sú staršie ako 8 rokov a pod dozorom. Deti mladšie ako 8 rokov sa musia držať mimo dosahu spotrebiča a jeho prívodu. Deti sa so zariadením nesmú hrať.
13. Táto sušička je určená iba na domáce a vnútorné použitie. Záruka bude v prípade komerčného použitia neplatná.
14. Použite tento výrobok iba na bielizeň so štítkom, ktorý označuje, že je vhodná na sušenie.
15. Výrobca nenesie zodpovednosť za škody spôsobené nesprávnym použitím alebo prepravou.
16. Nedovoľte, aby podlahové krytiny bránili ventilačným otvorom.
17. Inštalácie a opravy stroja smie vykonávať iba autorizovaný servis. Výrobca nenesie zodpovednosť za škody spôsobené neoprávnenými opravami.
VAROVANIE: Nikdy nestriekajte alebo nenalievajte vodu do sušičky, aby ste ju umyli! Existuje riziko úrazu elektrickým prúdom!

18. Medzi bočnými a zadnými stenami výrobku nechajte aspoň 3 cm priestoru. To platí aj pre vrchnú stenu, ak hodláte spotrebič umiestniť pod pracovnú dosku.

SK 19. Montáž/demontáž v prípade inštalácie pod linku musí vykonať autorizovaný servisný technik.

20. Pred inštaláciou skontrolujte, či nie je výrobok poškodený. Nikdy neinštalujte ani neprevádzkujte poškodený výrobok.

21. Nepúšťajte do blízkosti sušičky domáce zvieratá.

22. Tento prístroj nesmú používať osoby (vrátane detí) s obmedzenými telesnými, zmyslovými alebo mentálnymi schopnosťami alebo osoby bez príslušných znalostí a skúseností, ak nie sú pod dozorom alebo neboli poučené o používaní tohto prístroja osobou, ktorá zodpovedá za ich bezpečnosť.

23. Nenechávajte deti bez dozoru v blízkosti spotrebiča.

24. Deti by mohli v zariadení uviaznuť, čo by viedlo k riziku smrti. Nedovoľte deťom, aby sa dotýkali sklenených dverí, keď je spotrebič v prevádzke. Povrch sa stáva extrémne horúcim a môže spôsobiť poškodenie pokožky.

25. Uchovávajte obalový materiál mimo dosahu detí.

26. Otrava a podráždenie sa môžu objaviť v prípade, že sa pracie a čistiace prostriedky konzumujú alebo prichádzajú do styku s pokožkou a očami. Uchovávajte čistiace prostriedky mimo dosahu detí. Elektrické výrobky sú pre deti nebezpečné.

27. Držte deti mimo dosahu výrobku, keď je v prevádzke.

- Aby deti nemohli prerušiť cyklus sušičky, môžete použiť detskú poistku, aby ste sa vyhli zmenám v spustenom programe.
- Nedovoľte deťom, aby sedeli/liezli na výrobok alebo dovnútra výrobku.

Malo by sa zabrániť v prístupe deťom mladším ako 3 roky, ak nie sú trvale pod dozorom.

28. Kvôli nebezpečenstvu požiaru sa nesmie v sušičke NIKDY sušiť nasledujúca bielizeň a výrobky:

- V sušičke nesušte nevypratú bielizeň.

- Bielizeň, ktorá bola znečistená látkami, ako je kuchynský olej, acetón, alkohol, benzín, petrolej, odstraňovač škvŕn, terpentín, vosk a odstraňovač vosku, je potrebné pred sušením v sušičke vyprať v horúcej vode s množstvom umývacieho prostriedku navyše.
- Utierky a rohože, ktoré majú zvyšky horľavých čistiacich prostriedkov alebo acetónu, plynu, petroleja, odstraňovača škvŕn, terpentínu, sviečky, vosku, odstraňovača vosku alebo chemikálií.
- Bielizeň, ktorá má zvyšky spreja na vlasy, odlakovača a podobných látok.
- Bielizeň, na ktorej sa použili priemyselné čistiace chemikálie (napríklad chemické čistenie).
- Bielizeň, ktorá má akýkoľvek druh peny, gumy alebo gumovej časti. Patrí sem penová guma (latexová pena), kúpacia čiapka, vodoodolný textil, oblečenie alebo vankúše s gumovou podporou alebo položky z gumovej peny.
- Položky s výplňou a poškodené predmety (vankúše alebo bundy). Pena vystupujúca z týchto predmetov sa počas sušenia môže vznietiť.
- Prevádzka sušičky v prostrediach, ktoré obsahujú prach z uhlia alebo múky, môže spôsobiť výbuch.

UPOZORNENIE: Spodná bielizeň, ktorá obsahuje kovovú výstuž sa nesmie sušiť v sušičke. Sušička sa môže poškodiť, ak sa kovové výstuhy pri sušení uvoľnia alebo zlomia.

29. Zmäkčovadlá tkanín, aviváže alebo podobné výrobky sa musia používať v súlade s pokynmi výrobcu, ako je stanovené v návode pre aviváž.
- Odstráňte z vreciek všetky predmety, ako sú zapalovače a zápalky.

Tento produkt obsahuje ekologicky bezpečný, ale horľavý plyn R290. Chráňte produkt pred otvoreným plameňom a zdrojmi ohňa.

SK

UPOZORNENIE: Spotrebič nikdy nezastavujte, kým sa sušiaci program nezastaví. Ak musíte spotrebič zastaviť, bielizeň rýchlo vyberte a rozložte ju tak, aby vychladla.

UPOZORNENIE: Uistite sa, že sa do sušičky nedostanú domáce zvieratá. Pred použitím sa pozrite dovnútra sušičky.

UPOZORNENIE: K prehriatiu bielizne v sušičke môže dôjsť, ak program zastavíte alebo v prípade výpadku prúdu počas chodu sušičky. Táto koncentrácia tepla môže spôsobiť samovznietenie, preto vždy spustíte program Osvieženie, aby ste bielizeň ochladili alebo rýchlo vyberte všetku bielizeň zo sušičky a vyveste ju, aby vychladla.

Sušičku používajte iba na sušenie v domácnosti a na sušenie tkanín, ktoré sú označené ako vhodné na sušenie. Všetky ostatné druhy použitia sú mimo rozsahu zamýšľaného použitia a sú zakázané. Záruka bude v prípade komerčného použitia neplatná.

Tento spotrebič je určený na použitie iba v domácnostiach a mal by byť umiestnený na rovný a stabilný povrch.

- Nesadajte si alebo sa neopierajte o dvierka sušičky. Sušička by sa mohla prevrátiť.
- Na udržanie teploty, ktorá nepoškodí bielizeň (napr. zabránenie vznieteniu bielizne), sa po zahrievaní spustí proces chladenia. Potom sa program ukončí. Na konci programu vždy okamžite bielizeň vyberte.

UPOZORNENIE: Nikdy nepoužívajte sušičku bez filtra na textilné vlákna alebo s poškodeným filtrom.

Filtre na textilné vlákna sa musia čistiť po každom použití, ako je uvedené v časti Čistenie filtra na textilné vlákna.



Nebezpečenstvo
požiaru a poškodenia!

Po mokrom čistení je potrebné filtre na textilné vlákna vysušiť. Vlhké filtre môžu počas sušenia spôsobiť poruchu.

Nesmiete dovoliť akumuláciu vlákien okolo bubna sušičky (nevzťahuje sa na spotrebiče, ktoré sa majú odvetrať do exteriéru budovy).

SK

INŠTALÁCIA

V miestnosti, kde má byť spotrebič inštalovaný, nesmú byť uzamykateľné, posuvné dvere alebo dvere s pántmi na opačnej strane než pri bubnovej sušičke, ktoré by mohli blokovať plné otváranie plniacich dvierok sušičky.

VAROVANIE: V skrinke spotrebiča alebo vo vstavanej konštrukcii udrzte vetracie otvory bez prekážok.

Pred tým, než zavoláte najbližší autorizovaný servis na inštaláciu sušičky, uistite sa, že elektrická inštalácia a odvod vody je vhodný a v súlade s návodom na použitie. Ak nie sú vhodné, obráťte sa na kvalifikovaného elektrikára a inštalatéra na vykonanie nevyhnutných opatrení.

Príprava miesta na umiestnenie sušičky, ako aj elektrickej montáže a montáže odpadových vôd je zodpovednosťou zákazníka. Pred inštaláciou skontrolujte, či nie je sušička poškodená. Ak je sušička poškodená, neinštalujte ju. Poškodené produkty môžu ohroziť vaše zdravie.

Inštalujte sušičku na stabilný a rovný povrch.

Sušičku používajte v dobre vetranom a bezprašnom prostredí.

Medzeru medzi sušičkou a podlahou neznižujte materiálmi, ako sú koberce, dosky a tkaniny.

Nezakrývajte ventilačné mriežky, ktoré sa nachádzajú na podstavci sušičky.

- Po inštalácii sušičky ju ponechajte na rovnakom mieste, kde bolo vytvorené jej pripojenie. Pri inštalácii sušičky sa uistite, že jej zadná stena sa ničoho nedotýka (kohútik, zásuvka atď.).
- Prevádzková teplota sušičky je od +5°C do +35°C. Pri prevádzke mimo tohto teplotného rozsahu bude výkon sušičky negatívne ovplyvnený a výrobok sa poškodí.
- Budte opatrní pri preprave produktu, pretože je ťažký. Vždy používajte ochranné rukavice.
- Vždy inštalujte sušičku k stene.
- Zadný povrch sušičky musí byť umiestnený oproti steny.
- Ak je sušička umiestnená na stabilnom povrchu, použite vodováhu, aby ste skontrolovali, či je plne stabilná. Ak tomu tak nie je, upravte nožky, kým nebude sušička stabilná. Tento postup opakujte pri každom premiestnení sušičky.
- Neumiestňujte sušičku na napájací kábel.

DÔLEŽITÁ POZNÁMKA: Medzeru medzi sušičkou a podlahou neznižujte materiálmi, ako sú koberce, dosky a tkaniny, v opačnom prípade nebude sušičke zaistený dostatočný príjem vzduchu.

Neumiestňujte sušičku do miestnosti, kde hrozí nebezpečenstvo zamrznutia. Teploty mrazu negatívne ovplyvňujú výkon sušičky. Kondenzovaná voda, ktorá zamrazí čerpadlo a hadicu, môže spôsobiť poškodenie.

Montáž nad práčkou

UPOZORNENIE: Na sušičku nie je možné umiestniť práčku. Pri inštalácii sušičky nad práčkou dodržiavajte nasledujúce upozornenie.

UPOZORNENIE: Sušičku je možné umiestniť iba na práčky, ktoré majú rovnakú alebo väčšiu kapacitu.

Aby bolo možné sušičku, ktorá je umiestnená na práčke, používať, musí byť medzi oboma výrobkami upevňovacia časť. Upevňovacia časť musí byť pripojená autorizovaným servisným pracovníkom.

Keď je sušička umiestnená na práčku, celková hmotnosť týchto výrobkov môže dosiahnuť takmer 150 kilogramov (plne naložených). Umiestnite spotrebiče na pevnú podlahu, ktorá má dostatočnú únosnosť.

Inštalčná tabuľka pre práčku a sušičku						
Sušička (Hĺbka)	Práčka					
	37 cm	42 cm	53 cm	56 cm	59 cm	85 cm
56 cm	X	X	✓	✓	✓	✓
61 cm	X	X	X	✓	✓	✓

Prípojenie k odpadu (s voliteľnou odtokovou hadicou)

Pri výrobkoch vybavených tepelným čerpadlom sa voda počas cyklu sušenia hromadí v zásobníku vody. Nahromadenú vodu musíte vypustiť po každom cykle sušenia. Nahromadenú vodu môžete vypustiť priamo do odtoku cez odtokovú hadicu, ktorá sa dodáva so spotrebičom namiesto toho, aby ste pravidelne vylievali vodu zhromaždenú v zásobníku na vodu.

Prípojenie odtokovej hadice

1. Vytiahnite a vyberte koniec hadice zo zadnej časti sušičky. Na odstránenie hadice nepoužívajte žiadne nástroje.
2. Prípojte jeden koniec odtokovej hadice dodávanej so sušičkou do prípojného bodu, z ktorého ste v predchádzajúcom kroku vybrali hadicu.
3. Prípojte druhý koniec odtokovej hadice priamo do odpadu alebo do umývadla.

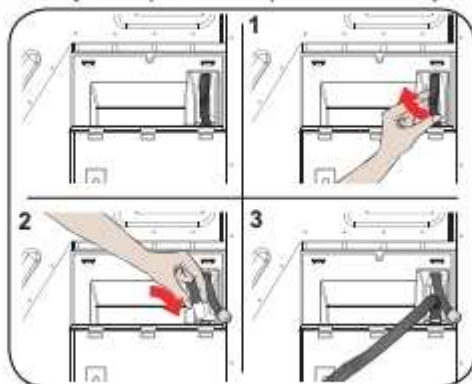

UPOZORNENIE: Hadica musí byť pripojená tak, aby sa nemohla uvoľniť. Ak sa hadica počas vypúšťania vody odpojí, mohlo by dôjsť k vytopeniu domu.

DÔLEŽITÁ POZNÁMKA: Odtokovú hadicu pripojte do výšky maximálne 80 cm.

DÔLEŽITÁ POZNÁMKA: Uistite sa, že hadica odtoku vody nie je ohnutá a nie je vkladá medzi odtokom a strojom.

Nastavenie nôžok

- Aby sušička pracovala s menším hlukom a vibráciami, musí byť stabilná a vyvážená na nôžkach. Upravte nôžky, aby ste zaistili vyváženosť produktu.
- Otáčajte nôžky doľava alebo doprava, kým sa sušička nedostane do vodorovnej polohy.

DÔLEŽITÁ POZNÁMKA: Nikdy neodstraňujte nastaviteľné nôžky.

Elektrické zapojenie

UPOZORNENIE: Existuje riziko úrazu elektrickým prúdom.

- Vaša sušička je nastavená na 220 – 240 V a 50 Hz.

- Napájací kábel sušičky je vybavený špeciálnym konektorom. Tento konektor musí byť pripojený k uzemnenej zásuvke chránenej poistkou s veľkosťou 16 ampérov, ako je uvedené na typovom štítku. Poistka na skratovú ochranu elektrického vedenia, kde je pripojená zásuvka, musí byť tiež s veľkosťou 16 ampérov. Ak takúto zásuvku alebo poistku nemáte, obráťte sa na kvalifikovaného elektrikára.
- Naša spoločnosť nenesie zodpovednosť za škody spôsobené použitím bez uzemnenia.

DÔLEŽITÁ POZNÁMKA: Prevádzka zariadenia pri nízkom napätí skráti životnosť a zníži výkon vášho stroja.

Montáž pod linku

- Medzi bočnými a zadnými stenami výrobku nechajte aspoň 3 cm priestoru. To platí aj pre vrchnú stenu, ak hodláte spotrebič inštalovať pod linku.
- Montáž/demontáž v prípade inštalácie pod linku musí vykonať autorizovaný servisný technik.

POPIS

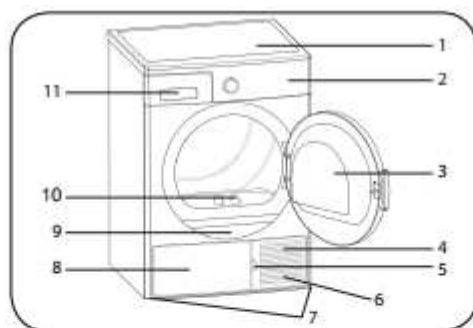









- | | |
|-----------------------|-------------------------------|
| 1. Horný zásobník | 7. Nastaviteľné nožky |
| 2. Ovládací panel | 8. Kryt podstavca |
| 3. Dvierka | 9. Typový štítk |
| 4. Podstavec | 10. Filter na textilné vlákna |
| 5. Otvor na podstavec | 11. Kryt zásuvky |
| 6. Ventilačné mriežky | |

PRÍPRAVA BIELIZNE

Triedenie bielizne na sušenie

Vždy dodržiavajte pokyny uvedené na etiketách odevu. Sušte iba bielizeň s etiketou informujúcou o tom, že je vhodná na sušenie v sušičke.

- Nepoužívajte sušičku s množstvom a typmi bielizne, ktoré nie sú uvedené v časti „Kapacita sušičky“.

 Vhodné na sušenie v sušičke	 Nie je potrebné žehliť	 Citlivé/Jemné sušenie	 Nie je vhodné na sušenie v sušičke
 Nesušiť	 Chemicky nečistiť	 Pri akejkoľvek teplote	 Pri vysokých teplotách

			
Pri stredných teplotách	Pri nízkych teplotách	Bez ohrievania	Sušíť zavesenú
			
Sušíť rozloženú	Sušíť mokrú zavesenú	Sušíť rozloženú v tieni	Vhodná na chemické čistenie

Nesušte tenké, viacvrstvé alebo hrubé tkaniny dohromady, pretože usychajú pri rôznych stupňoch. Z tohto dôvodu spoločne sušte oblečenie, ktoré má rovnakú štruktúru a typ tkaniny. Takto dosiahnete rovnomerné sušenie. Ak si myslíte, že je bielizeň stále vlhká, môžete si zvoliť časový program na ďalšie sušenie. Sušte, prosím, veľké veci (ako periny) a malé zvlášť, aby ste nemali bielizeň vlhkú.

DÔLEŽITÁ POZNÁMKA: Vlnené, hodvábné odevy, jemné a hodnotné látky, vzduchotesné kusy a tylové závesy nie sú vhodné na strojové sušenie.

Príprava bielizne na sušenie



Nebezpečenstvo výbuchu a požiaru!

Odstráňte z vreciek všetky predmety, ako sú zapalovače a zápalky.

UPOZORNENIE: Bubon sušičky a tkaniny sa môžu poškodiť.

- Bielizeň po praní môže byť vzájomne zamotaná. Oddel'te jednotlivé položky bielizne pred ich vložením do sušičky.
- Odstráňte všetky predmety z vreciek a vykonajte nasledujúce:
- Zaviazte k sebe textilné pásky, šnúry od záster a podobné, alebo použite vak na bielizeň.
- Zapnite zipsy, spony a spojovacie prvky, a gombíky na oblečce.
- Ak chcete dosiahnuť čo najlepší výsledok sušenia, triedte bielizeň podľa typu látky a programu sušenia.
- Odstráňte spony a podobné kovové časti odevu.
- Tkaniny, ako sú tričká a pletené odevy sa obvykle pri prvom sušení scvrknú. Používajte ochranný program.
- Nepresušujte syntetické materiály. To spôsobí, že bude bielizeň pokrčená.
- Pri praní bielizne, ktorú chcete vysušiť, upravte množstvo aviváže podľa údajov výrobcu práčky.

Kapacita sušičky

Postupujte podľa pokynov v časti „Tabuľka programov a spotreby“. Nevkladajte viac než je hodnota kapacity uvedená v tabuľke.

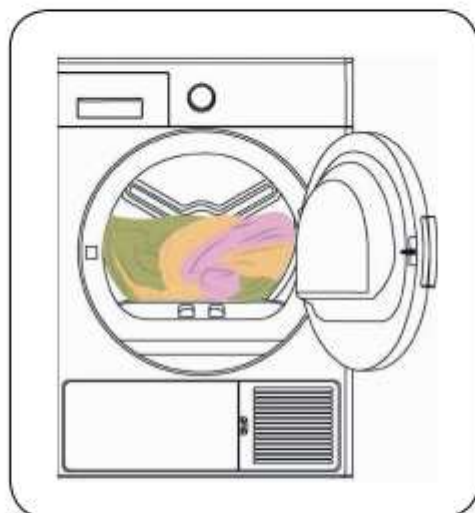

SK

DÔLEŽITÁ POZNÁMKA: Neodporúča sa naložiť do sušičky bielizeň presahujúcu hodnotu uvedenú na obrázku. Ak je spotrebič preťažený, výkon sušenia sa zníži. Okrem toho môže dôjsť k poškodeniu sušičky a bielizne.

Bielizeň	Hmotnosť suchej bielizne (g)
Postelná bielizeň (dvojité)	725
Obliečka vankúša	240
Osušky	700
Uteráky	225
Košele 190	190
Bavlnené košele	200
Džinsy	650
Plátenné nohavice	400
Trička	120

POUŽITIE SUŠIČKY

Ovládací panel

SK

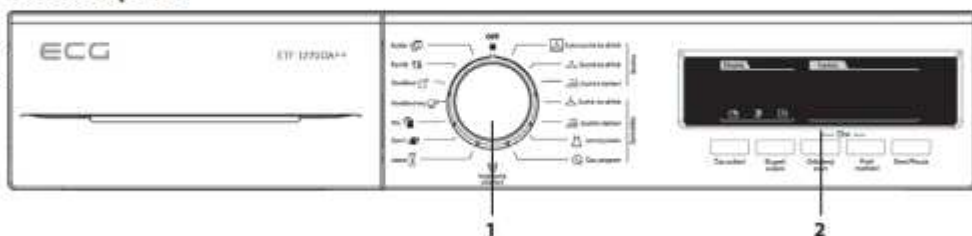

1. Gombík na výber programu
2. Elektronický indikátor a ďalšie funkcie

Gombík na výber programu

Pomocou gombíka na výber programu vyberte požadovaný program sušenia

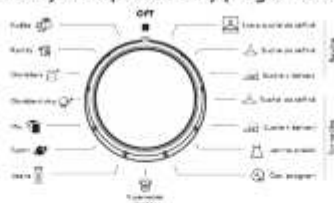

Elektronický indikátor a ďalšie funkcie



Symboly na obrazovke:

Indikátor upozornenia na vodnú nádržku	
Indikátor upozornenia na čistenie filtra na textilné vlákna	
Indikátor upozornenia na čistenie výmenníka tepla	

Tabuľka programov a spotreby

Stlačením tlačidla Start/Pause spustíte program. Kontrolka Start/Pause indikuje, že bol program spustený a rozsvieti sa kontrolka sušenia.

Program		Záťaž (kg)	Rýchlosť otáčok v práčke	Približné množstvo zostávajúcej vlhkosti	Čas sušenia (minúty)		
Bavlna	Extra suchá do skrine	Bavlna	Extra suché do skříně	7	1000	60 %	167
	Suchá do skrine		Suché do skříně	7	1000	60 %	155
	Suchá na žehlenie		Suché k žehlení	7	1000	60 %	130
Syntetika	Suchá do skrine	Syntetika	Suché do skříně	3,5	800	40 %	68
	Suchá na žehlenie		Suché k žehlení	3,5	800	40 %	58
	Jemná bielizeň		Jemné prádlo	2	600	50 %	49
	Čas. program		Čas. program	-	-	-	-
Dojčenské oblečenie	Kojenecké oblečení	3	1000	60 %	78		
Jeans	Jeans	4	1000	60 %	108		
Šport	Sport	4	800	40 %	87		
Mix	Mix	4	1000	60 %	105		
Osvieženie vlny	Osvěžení vlny	-	-	-	5		
Osvieženie	Osvěžení	-	-	-	10		
Rýchly	Rychlý	2	1200	50 %	45		
Košele	Košile	0,5	1200	50 %	30		

Hodnoty spotreby energie

Program		Záťaž (kg)	Rýchlosť otáčok v práčke	Približné množstvo zostávajúcej vlhkosti	Hodnoty spotreby energie (kWh)
Bavlna: Suchá do skrine	Bavlna: Suché do skříně	7	1000	60 %	1,70
Bavlna: Suchá na žehlenie	Bavlna: Suché k žehlení	7	1000	60 %	1,45
Syntetika: Suchá do skrine	Syntetika: Suché do skříně	3,5	800	40 %	0,67
Spotreba energie v režime „vypnuté“ P_0 (W)					0,5
Spotreba energie v režime „zapnuté“ P_1 (W)					1



Program „Bavlna do skrine“ používaný pri plnom a čiastočnom zatažení je štandardný sušiaci program, ktorému prislúchajú informácie na etike a informačnom liste. Tento program je energeticky najúčinnejší program na sušenie normálnej vlhkej bavlnenej bielizne.

* Štandardný program energetického štítku (EN 61121: 2013)

Všetky hodnoty v tabuľke boli stanovené v súlade s normou EN 61121: 2013. Hodnoty spotreby sa môžu líšiť od hodnôt v tabuľke v závislosti od typu tkaniny, spôsobu žmýkania, okolitých podmienok a zmien v napätí.

Doplnkové funkcie

Tabuľka, ktorá zhrňa možnosti, ktoré je možné vybrať v programoch, je uvedená nižšie.

Možnosť		Popis
Stupeň sušenia	Stupeň sušenia	Vlhkosť získaná po sušení sa môže zvýšiť o 3 úrovne. Týmto spôsobom je možné vybrať požadovanú úroveň suchosti. Stupne, ktoré je možné vybrať popri štandardnom nastavení: 1, 2, 3. Po výbere sa rozsvieti kontrolka príslušnej úrovne sušenia.
Proti krčeniu	Proti mačkaniu	Ak vyberiete možnosť „Proti krčeniu“ a neotvoríte dvierka sušičky na konci programu, 1 hodina fázy ochrany proti záhybom sa predĺži na 2 hodiny. Po výbere možnosti „Proti krčeniu“ začujete zvukové upozornenie. Na zrušenie tejto možnosti stlačte rovnaké tlačidlo ešte raz. Ak v priebehu fázy ochrany proti záhybom otvoríte dvierka spotrebiča alebo stlačíte tlačidlo Štart/Pauza, táto fáza bude zrušená.
Odložený štart	Odložený štart	Čas spustenia programu môžete odložiť zvolením voľby 1 až 23 hodín. Požadovaný čas odloženia môžete aktivovať stlačením tlačidla Štart/Pauza. Po uplynutí času sa zvolený program automaticky spustí. V čase odloženia je možné voľby kompatibilné s programom aktivovať/deaktivovať. Podržanie tlačidla Odložený štart zmení čas odloženia opakovane.
Zrušenie zvukového upozornenia	Zrušenie zvukového upozornenia	Sušička vydá zvukové upozornenie pri otočení gombíka na výber programu, stlačenie tlačidiel a na konci programu. Na zrušenie zvukového upozornenia stlačte a podržte tlačidlo „Proti krčeniu“ na 3 sekundy. Po stlačení tlačidla začujete zvukové upozornenie, že je táto voľba zrušená.
Čas sušenia	Čas sušenia	Ak je gombík v polohe programu Čas sušenia, voľba sa môže vybrať stlačením tlačidla Čas sušenia a program sa spustí stlačením tlačidla Štart/Pauza. Podržaním tlačidla Čas sušenia zmeníte čas opakovane.
Detská poistka	Detská poistka	K dispozícii je možnosť detskej poistky, aby sa zabránilo zmenám v programe pri stlačení tlačidiel v priebehu programu. Ak chcete aktivovať detskú poistku, stlačte súčasne tlačidlá „Odložený štart“ a „Proti krčeniu“ a podržte ich 3 sekundy. Ak je aktívna detská poistka, budú všetky tlačidlá deaktivované. Detská poistka bude automaticky deaktivovaná na konci programu. Pri aktivácii/deaktivácii detskej poistky sa na displeji na 2 sekundy zobrazí „CL“ a potom zmizne a zaznie zvukové upozornenie. Upozornenie: keď je výrobok spustený alebo detská poistka aktívna, ak otočíte gombík na výber programu, začujete zvukovú výstrahu a na displeji sa na 2 sekundy zobrazí „CL“ a potom zmizne. Dokonca aj keď nastavíte gombík programu na iný program, predchádzajúci program bude pokračovať. Ak chcete vybrať nový program, musíte detskú poistku deaktivovať a potom nastaviť gombík na výber programu na pozíciu „OFF“. Potom môžete zvoliť a spustiť požadovaný program.

Spustenie programu

Počas voľby programu bliká LED kontrolka Štart/Stop. Stlačením tlačidla Štart/Pauza spustíte zvolený program. Rozsvietená LED kontrolka Štart/Pauza indikuje, že beží zvolený program. Súčasne sa rozsvieti LED kontrolka sušenia.

Program		Popis		
Bavlna	Extra suchá do skrine	Bavlna	Extra suché do skříně	Tento program suší hrubé a viacvrstvové tkaniny, ako sú napríklad bavlnené uteráky, obliečky, vankúše, župany, pri vysokej teplote, ktorá vám umožní umiestniť ich do skrine.
	Suchá do skrine		Suché do skříně	Tento program suší bavlnené pyžamo, spodnú bielizeň, obrusy atď. a umožní vám ich potom umiestniť do skrine.
	Suchá na žehlenie		Suché k žehlení	Tento program suší bavlnenú bielizeň a pripravuje ju na žehlenie. Bielizeň odstránená zo sušičky bude vlhká.
Syntetika	Suchá do skrine	Syntetika	Suché do skříně	Tento program suší syntetické materiály, ako sú košeľe, trička, blúzky, pri nižšej teplote v porovnaní s programom na bavlnu, a umožní vám bielizeň potom umiestniť do skrine.
	Suchá na žehlenie		Suché k žehlení	Tento program suší syntetické materiály, ako sú košeľe, trička, blúzky, pri nižšej teplote než program na bavlnu, a pripravuje bielizeň na žehlenie. Bielizeň odstránená zo sušičky bude vlhká.
	Jemná bielizeň		Jemné prádlo	Tento program suší tenkú bielizeň ako košeľe, blúzky a hodvábné odevy pri nízkej teplote, aby bola pripravená na okamžité nosenie.
	Čas. program		Čas. program	Ak chcete dosiahnuť požadovanú úroveň sušenia pri nízkej teplote, môžete použiť časové programy od 20 do 200 min. Bez ohľadu na úroveň sušenia sa program zastaví v požadovanom čase.
Dojčenské oblečenie	Kojenecké oblečení	Tento program suší jemné detské oblečenie pri nízkej teplote, aby bolo pripravené na okamžité nosenie.		
Jeans	Jeans	Tento program slúži na sušenie džínsov.		
Šport	Sport	Program šport sa používa pre syntetickú športovú bielizeň, ako sú šortky, trička. Suší bielizeň pri nízkej teplote.		
Mix	Mix	Tento program suší zmiešané odevy bavlnené a syntetické, ktoré sa nezafarbia, aby boli pripravené na okamžité nosenie.		
Osvieženie vlny	Osvěžení vlny	Obnovenie vlny pomáha vlneným textíliám odstrániť prebytočnú vodu po praní použitím nízkych teplôt a jemných pohybov bubna.		
Osvieženie	Osvěžení	Tento program poskytuje ventiláciu počas 10 minút bez použitia tepla, ktoré pomáha osviežiť vaše oblečenie.		
Rýchly	Rychlý	1 kg bavlnených košiel, ktoré sa v práčke prali vysokou rýchlosťou, uschne za 45 minút.		
Košeľe	Košile	2 až 3 košeľe budú pripravené na žehlenie za 30 minút.		

DÔLEŽITÁ POZNÁMKA: Počas programu neotvárajte plniace dvierka. Ak musíte dvierka otvoríť, nenechávajte ich otvorené dlho.

Priebeh programu

Počas programu

Ak otvoríte dvierka, keď je program spustený, sušička sa prepne do pohotovostného režimu. Po zatvorení dvierok stlačte tlačidlo Štart/Pauza a pokračujte v programe.

Počas programu neotvárajte plniace dvierka. Ak musíte dvierka otvoríť, nenechávajte ich otvorené dlho.

Koniec programu

Po skončení programu sa rozsvietia varovné kontrolky Štart/Pauza, hladiny zásobníka vody, čistenia filtra a čistenia výmenníka tepla. Navyše bude na konci programu vydané zvukové upozornenie. Bielizeň môžete vybrať, aby bola sušička pripravená na novú várku.

DŮLEŽITÁ POZNÁMKA: Po každom programe vyčistite filter. Po každom programe vyprázdňte nádržku na vodu.

DŮLEŽITÁ POZNÁMKA: Ak po ukončení programu bielizeň nevyberiete, automaticky sa aktivuje 1 hodina fázy Anti Crease. Tento program rotuje bubon v pravidelných intervaloch, aby sa predišlo záhybom.

SK

Informácie o svetle v bubne

- Tento spotrebič je vybavený svetlom LED, ktoré sa nachádza v bubne. Dióda LED sa rozsvieti automaticky, hneď ako otvoríte dverka. A po chvíli automaticky zhasne.
- Používateľ nemôže samostatne nastavovať rozsvietenie alebo zhasnutie svetla.
- Nepokúšajte sa samostatne vymeniť alebo upraviť svetlo.

Programy				Možnosť				
				Čas sušenia	Koniec cyklu Zrušenie zvukového upozornenia	Detská poistka	Stupeň sušenia	Proti krččeniu
Bavlna	Extra suchá do skrine	Bavlna	Extra suché do skříně	✓	✓	✓	✓	✓
	Suchá do skrine		Suché do skříně	✓	✓	✓	✓	✓
	Suchá na žehlenie		Suché k žehlení	✓	✓	✓	✓	✓
Syntetika	Suchá do skrine	Syntetika	Suché do skříně	✓	✓	✓	✓	✓
	Suchá na žehlenie		Suché k žehlení	✓	✓	✓	✓	✓
	Jemná bielizeň		Jemné prádlo	✓	✓	✓	X	✓
	Čas. program		Čas. program	✓	✓	✓	X	✓
Dojčenské oblečenie	Kojenecké oblečení		✓	✓	✓	✓	✓	
Jeans	Jeans		✓	✓	✓	✓	✓	
Šport	Sport		✓	✓	✓	✓	✓	
Mix	Mix		✓	✓	✓	✓	✓	
Osvieženie vlny	Osvěžení vlny		✓	✓	✓	X	✓	
Osvieženie	Osvěžení		✓	✓	✓	X	✓	
Rýchly	Rychlý		✓	✓	✓	X	✓	
Košele	Košile		✓	✓	✓	X	✓	
X			Nie je voliteľné					
✓			Voliteľné					

ÚDRŽBA A ČISTENIE

DÔLEŽITÁ POZNÁMKA: Nepoužívajte priemyselné chemikálie na čistenie sušičky. Nepoužívajte sušičku, ktorá bola vyčistená priemyselnými chemikáliami.

Čistenie filtrov na textilné vlákna

DÔLEŽITÁ POZNÁMKA: PO KAŽDOM PROGRAME NEZABUDNITE VYČISTIŤ FILTRE NA TEXTILNÉ VLÁKNA.

Na vyčistenie filtrov na textilné vlákna:

1. Otvorte plniace dvierka.
2. Vytiahnite filtre, aby ste ich odstránili.
3. Otvorte vonkajší filter
4. Použite ruky alebo mäkkú handričku na čistenie vonkajšieho filtra.
5. Otvorte vnútorný filter
6. Použite ruky alebo mäkkú handričku na čistenie vnútorného filtra
7. Zavrite filtre a zasadte háčiky na miesto
8. Umiestnite vnútorný filter dovnútra vonkajšieho filtra
9. Znovu namontujte filter na textilné vlákna na miesto

Ak po určitom čase používania sušičky narazíte na vrstvu, ktorá spôsobí prekážku na povrchu filtra, vyčistite filter teplou vodou. Filter dôkladne osušte a znovu namontujte.

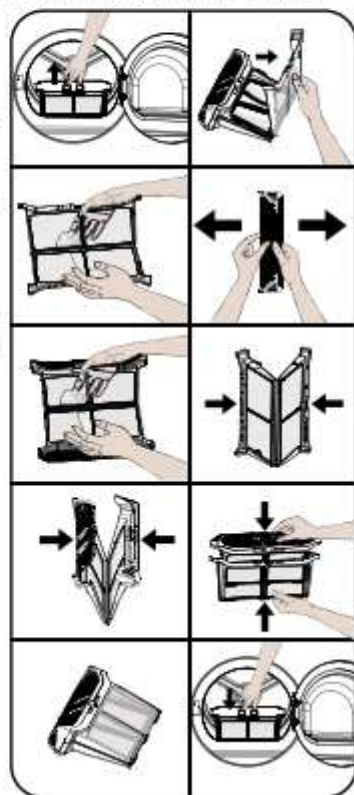

Vypúšťanie zásobníka na vodu

1. Vytiahnite kryt zásuvky a opatrne vyberte nádrž.
2. Vypustite vodu v nádrži.
3. Ak sú na kryte nádrže nahromadené vlákna, vyčistite ho vodou.
4. Vráťte zásobník na vodu späť na miesto.

DÔLEŽITÁ POZNÁMKA: Nikdy nevyberajte zásobník na vodu, ak je program spustený. Voda kondenzovaná vo vodnej nádrži nie je vhodná na ľudskú spotrebu.

DÔLEŽITÁ POZNÁMKA: PO KAŽDOM PROGRAME NEZABUDNITE ZÁSOBNÍK NA VODU VYČISTIŤ.

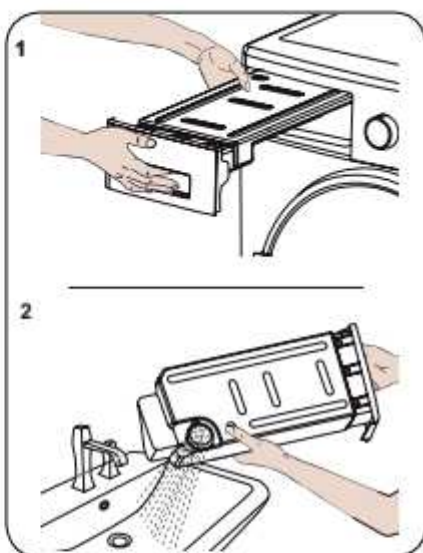

Čistenie výmenníka tepla

DÔLEŽITÁ POZNÁMKA: Ak vidíte varovanie „Čistenie výmenníka tepla“, vyčistite výmenník tepla.

DÔLEŽITÁ POZNÁMKA: AJ KEĎ KONTROLKA „UPOZORNENIE NA ČISTENIE VÝMENNÍKA TEPLA“ NESVIETI: ČISTITE VÝMENNÍK TEPLA PO KAŽDÝCH 30 PROCESOCH SUŠENIA ALEBO RAZ ZA MESIAC.

Ak je proces sušenia dokončený, otvorte plniace dverka a počkajte, až sa ochladí.

1. Otvorte kryt štartovnej dosky, ako je znázornené.
2. Odomknite výmenník.
3. Vyberte kryt výmenníka podľa obrázka.
4. Vyčistite prednú plochu výmenníka podľa obrázka.
5. Namontujte kryt výmenníka podľa obrázka.
6. Uzamknite výmenník.
7. Zavrite výložník podľa obrázka.

VAROVANIE: STABILIZÁTORY VÝMENNÍKA TEPLA SÚ OSTRÉ. NEPOKÚŠAJTE SA ICH OČISTIŤ RUČNE. STABILIZÁTORY MÔŽU POŠKODIŤ VAŠE RUKY.

Čistenie snímača vlhkosti



Vnútri prístroja sú snímače vlhkosti, ktoré zisťujú, či je bielizeň suchá alebo nie.

Na vyčistenie snímačov:

1. Otvorte plniace dverka.
2. Ak je stroj v dôsledku sušenia stále horúci, počkajte, až sa ochladí.

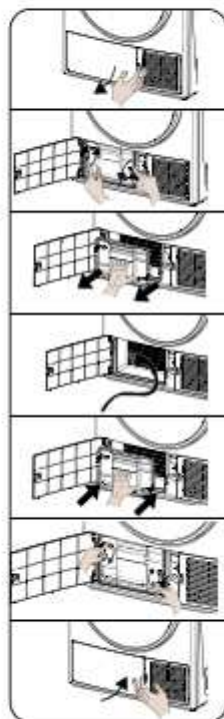

3. Pomocou mäkkej utierky namočenej v octe utrite kovové povrchy snímača a vysušte ich.

DÔLEŽITÁ POZNÁMKA: ČISTITE KOVOVÉ POVRCHY SNÍMAČA 4x ROČNE.

DÔLEŽITÁ POZNÁMKA: Na čistenie kovových povrchov snímača nepoužívajte kovové nástroje.

VAROVANIE: Na čistenie snímačov nepoužívajte čistiace prostriedky ani podobné výrobky z dôvodu rizika požiaru alebo výbuchu.

SK

Čistenie vnútorného povrchu plniacich dvierok

DÔLEŽITÁ POZNÁMKA: PO KAŽDOM SUŠENÍ NEZABUDNITE VYČISTIŤ VNÚTORNÝ POVRCH PLNIACICH DVIEROK.

Otvorte plniace dvierka sušičky a vyčistíte všetky vnútorné plochy a tesnenie mäkkou navlhčenou handričkou.

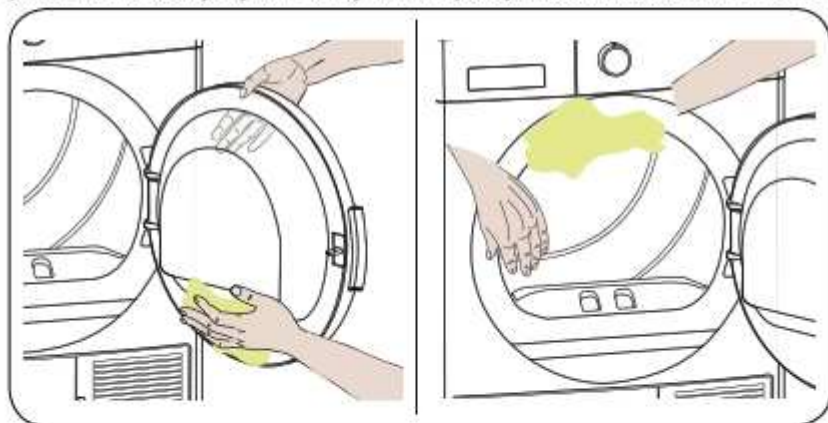

TECHNICKÉ ŠPECIFIKÁCIE

Značka	ECG
Model	ETF 1270 DA++
Výška	Min: 845 mm / Max: 855 mm*
Šírka	596 mm
Hĺbka	563mm
Kapacita (max.)	7 kg**
Čistá hmotnosť (s plastovými dvierkami)	44,8 kg
Čistá hmotnosť (so sklenenými dvierkami)	46,8 kg
Napätie	220 – 240 V
Prikon	1000 W

* Min. výška: Výška s nastaviteľnými nožkami nie je k dispozícii. Max. výška: Výška s nastaviteľnými nožkami predĺženými na maximum.

**Hmotnosť suchej bielizne pred praním.

DÔLEŽITÁ POZNÁMKA: Na zlepšenie kvality sušičky sa môžu technické špecifikácie zmeniť bez predchádzajúceho upozornenia.

DÔLEŽITÁ POZNÁMKA: Uvedené hodnoty boli získané v laboratórnom prostredí podľa príslušných noriem. Tieto hodnoty sa môžu meniť v závislosti od podmienok prostredia a použitia sušičky.

UPOZORNENIE:

- Z bezpečnostných dôvodov predpisy vyžadujú priestor s veľkosťou najmenej 1 m³ na 8 g chladiva pre tento typ zariadenia. Pre 150 g propánu by minimálna povolená veľkosť miestnosti bola 18,75 m³.
- Chladiaca kvapalina: Nebezpečenstvo požiaru / riziko otravy / riziko poškodenia materiálu a poškodenia spotrebiča. Spotrebič obsahuje chladiacu kvapalinu R290, ktorá je ekologicky bezpečná, ale horľavá. Nesprávna likvidácia môže spôsobiť nebezpečenstvo požiaru alebo otravy. Likvidujte spotrebič náležitým spôsobom a dbajte na to, aby ste nepoškodili potrubie chladiaceho obvodu.
 - Typ chladiacej látky: R290
 - Množstvo plynu: 150 g
 - PDO (Potenciál deplécie ozónu): 0
 - PGO (Potenciál globálneho otepľovania): 3
- Nebezpečenstvo výbuchu a požiaru! Odstráňte z vreciek všetky zapaľovače a zápalky.
- Neumiestňujte sušičku vedľa otvoreného plameňa a zdroju ohňa.

RIEŠENIE PROBLÉMOV

Sušička je vybavená systémami, ktoré počas sušenia nepretržite vykonávajú kontroly, aby prijali potrebné opatrenia a varovali vás v prípade akejkoľvek poruchy.

VAROVANIE: Ak problém pretrváva, aj keď ste aplikovali kroky uvedené v tejto časti, obráťte sa na svojho predajcu alebo autorizovaný servis. Nikdy sa nepokúšajte nefunkčný výrobok opraviť.

PROBLÉM	PRÍČINA	RIEŠENIE
Proces sušenia trvá príliš dlho.	Póry na prachovom filtri sú upchaté.	Umyte prachový filter teplou vodou.
	Výmenník tepla je upchatý.	Vyčistite výmenník tepla.
	Vetracie mriežky na prednej strane zariadenia sú zablokované.	Otvorte dvere/okná, aby nedošlo k prílišnému nárastu teploty v miestnosti.
	Na snímači vlhkosti došlo k nahromadeniu vodného kameňa.	Vyčistite snímač vlhkosti.
	Vložili ste príliš mnoho bielizne.	Nevkladajte príliš mnoho bielizne do sušičky.
Bielizeň nie je dostatočne vyžmýkaná.	Bielizeň nie je dostatočne vyžmýkaná.	Vyžmýkajte bielizeň vyššou rýchlosťou v práčke.
	Po vysušení sa teplé odevy javia vlhšie, než v skutočnosti sú.	
	Je pravdepodobné, že zvolený program nebol vhodný pre typ bielizne.	Skontrolujte štítky na oblečení, zvolte vhodný program pre daný typ bielizne alebo použite navyše programy s časovačom.
	Póry na prachovom filtri sú upchaté.	Umyte prachový filter teplou vodou.
	Výmenník tepla je upchatý.	Vyčistite výmenník tepla.
	Vložili ste príliš mnoho bielizne.	Nevkladajte príliš mnoho bielizne do sušičky.
Bielizeň nie je dostatočne vyžmýkaná.	Vyžmýkajte bielizeň vyššou rýchlosťou v práčke.	

PROBLÉM	PRÍČINA	RIEŠENIE
Sušičku nie je možné otvoriť alebo program nie je možné spustiť. Sušička sa nespustí, keď je nastavená.	Sušička nie je zapojená.	Uistite sa, že je sušička zapojená do elektrickej siete.
	Plniace dvierka sú otvorené.	Uistite sa, že sú plniace dvierka riadne zatvorené.
	Program nie je zvolený alebo ste nestlačili tlačidlo Štart/Pauza.	Skontrolujte, či je program zvolený a zariadenie nie je v režime pozastavenia.
	Je aktivovaná detská zámka.	Deaktivujte detskú zámku.
Program sa preruší bez akejkoľvek príčiny.	Plniace dvierka nie sú riadne zatvorené.	Uistite sa, že sú plniace dvierka riadne zatvorené.
	Došlo k prerušeniu elektrickej energie.	Stlačením tlačidla Start/Pause spustíte program.
	Zásobník na vodu je plný.	Vyprázdňte zásobník na vodu.
Bielizeň sa zrazila, je splstnatená alebo poškodená.	Je pravdepodobné, že zvolený program nebol vhodný pre typ bielizne.	Skontrolujte štítky na oblečení a zvolte program vhodný pre typ látky.
Z plniacich dvierok vyteká voda.	Na vnútornej ploche plniacich dvierok a na plochách tesnenia dvierok sa nahromadil prach.	Vyčistite vnútorné plochy plniacich dvierok a plochy tesnenia plniacich dvierok.
Plniace dvierka sa samovoľne otvárajú.	Plniace dvierka nie sú riadne zatvorené.	Zatlačte plniace dvierka, kým nezacvaknú.
Svieti/bliká symbol zásobníka na vodu.	Zásobník na vodu je plný.	Vyprázdňte zásobník na vodu.
	Je ohnutá odpadová hadica.	Ak je výrobok pripojený priamo na odpad, skontrolujte odpadovú hadicu.
Svieti výstražný symbol čistenia filtra.	Filter je špinavý.	Vyčistite filter.
Bliká výstražný symbol čistenia filtra.	Filter je upchatý vláknami.	Vyčistite zásuvku filtra.
	Vrstva spôsobuje prekážku na povrchu filtra vlákien.	Umyte prachový filter teplou vodou.
	Výmenník tepla je upchatý.	Vyčistite výmenník tepla

AUTOMATICKÉ UPOZORNENIA NA PORUCHU A ČO JE POTREBNÉ UROBIŤ

Vaša bubnová sušička je vybavená vstavaným systémom detekcie porúch, ktoré sú indikované kombináciou blikajúcich prevádzkových kontroliek. Najčastejšie chybové kódy sú uvedené nižšie.

Kód chyby	Riešenie
E03 / 	Vyprázdňte zásobník na vodu, ak problém pretrváva, kontaktujte najbližšieho autorizovaného servisného zástupcu.
E04	Kontaktujte najbližšieho autorizovaného servisného zástupcu.
E05	Kontaktujte najbližšieho autorizovaného servisného zástupcu.
E06	Kontaktujte najbližšieho autorizovaného servisného zástupcu.
E08	V elektrickej sieti môže dôjsť k výkyvom napätia. V takom prípade počkajte, kým sa hodnota napätia nevráti do pracovného rozmedzia.

Energetická účinnosť

- Sušičku by ste mali používať na plný výkon, ale uistite sa, že nie je preťažená.
- Pri praní bielizne by mala byť rýchlosť žmýkania čo najvyššia. Tým skrátime čas schnutia a znížite spotrebu energie.
- Uistite sa, že sa rovnaké druhy bielizne sušia spoločne.
- Pri výbere programu postupujte podľa odporúčania v návode na použitie.
- Na cirkuláciu vzduchu nechajte vhodnú medzeru na prednej a zadnej strane sušičky. Nezakrývajte mriežky na prednej strane prístroja.
- Ak to nie je nutné, neotvárajte dvierka sušičky pri sušení. Ak musíte dvierka otvoriť, nenechávajte ich otvorené dlho.
- Počas procesu sušenia nepridávajte novú (mokrú) bielizeň.
- Chĺpy a vlákna, ktoré sa oddeľujú od bielizne a splynú vo vzduchu, sú zhromažďované pomocou filtrov „Filtre na textilné vlákna“. Uistite sa, že sú filtre pred a po každom použití vyčistené.
- Pri modeloch s tepelným čerpadlom sa uistite, že je tepelné čerpadlo vyčistené aspoň raz za mesiac alebo po každých 30 použitíach.
- Počas sušenia musí byť prostredie, v ktorom je sušička inštalovaná, dobre vetrané.

VYUŽITIE A LIKVIDÁCIA OBALOV

Baliaci papier a vlnitá lepenka – odovzdajte do zberných surovín. Prebalová fólia, PE vrecká, plastové diely – vyhadzujte do kontajnerov na plasty.

LIKVIDÁCIA VÝROBKU PO SKONČENÍ ŽIVOTNOSTI

Likvidácia použitých elektrických a elektronických zariadení (platí v členských krajinách EÚ a ďalších európskych krajinách so zavedeným systémom triedenia odpadu)

Vyobrazený symbol na produkte alebo na obale znamená, že s produktom by sa nemalo nakladať ako s domovým odpadom. Produkt odovzdajte na miesto určené na recykláciu elektrických a elektronických zariadení. Správnu likvidáciu produktu zabrániť negatívnym vplyvom na ľudské zdravie a životné prostredie. Recyklácia materiálov prispieva k ochrane prírodných zdrojov. Viac informácií o recyklácii tohto produktu vám poskytne obecný úrad, organizácia na spracovanie domového odpadu alebo predajné miesto, kde ste produkt kúpili.



08/05



Tento výrobok spĺňa požiadavky smerníc EÚ o elektromagnetickej kompatibilite a elektrickej bezpečnosti.

Návod na obsluhu je k dispozícii na webových stránkach www.ecg-electro.eu. Zmena textu a technických parametrov vyhradená.

INFORMAČNÝ LIST PRODUKTU

V súlade s Delegovaným nariadením komisie (EÚ) č. 392/2012

Názov dodávateľa alebo ochranná známka	ECG
Názov modelu	ETF 1270 DA++
Menovitá kapacita (kg)	7
Typ sušičky	Tepelné čerpadlo
Trieda energetickej účinnosti ⁽¹⁾	A++
Ročná spotreba energie (kWh) ⁽²⁾	211
Automatická/Neautomatická	Automatická
Spotreba energie štandardného programu pre bavlnu pri plnom zaťažení (kWh)	1,7
Spotreba energie štandardného programu pre bavlnu pri čiastočnom zaťažení (kWh)	0,96
Spotreba vo vypnutom režime pre štandardný program pre bavlnu pri plnom zaťažení P_0 (W)	0,5
Spotreba v zapnutom režime pre štandardný program pre bavlnu pri plnom zaťažení P_t (W)	1
Čas trvania v režime zapnuté (min)	nie je k dispozícii
Štandardný program pre bavlnu ⁽³⁾	-
Čas štandardného programu pre bavlnu pri plnom zaťažení, $T_{\text{sušenie}}$ (min.)	155
Čas štandardného programu bavlny pri čiastočnom zaťažení, $T_{\text{sušenie 1/2}}$ (min.)	95
Čas štandardného programu bavlny pri plnom a čiastočnom zaťažení (T_t)	121
Trieda účinnosti kondenzácie ⁽⁴⁾	B
Priemerná účinnosť kondenzácie štandardného programu bavlny pri plnom zaťažení $C_{\text{sušenie}}$	81 %
Priemerná účinnosť kondenzácie štandardného programu bavlny pri čiastočnom zaťažení $C_{\text{sušenie 1/2}}$	81 %
Vážená kondenzačná účinnosť štandardného programu pre bavlnu pri plnom a čiastočnom zaťažení C_t	81 %
Hladina akustického výkonu pre štandardný program pre bavlnu pri plnom zaťažení ⁽⁵⁾	65
Vstavaný	Nie

- (1) Meradlo od A+++ (najúčinnnejšia) do D (najmenej efektívna)
- (2) Spotreba energie založená na 160 sušiacich cykloch štandardného programu bavlny pri plnom a čiastočnom zaťažení a spotrebe režimov nízkeho výkonu. Skutočná spotreba energie na cyklus závisí od toho, ako sa spotrebič používa.
- (3) „Program na sušenie bavlny do skrine“ používaný pri plnom a čiastočnom zaťažení je štandardný sušiaci program, na ktorý sa vzťahujú informácie uvedené na štítku a v informačnom liste. Tento program je vhodný na sušenie normálnej vlhkej bavlnenej bielizne a je najúčinnjší program v oblasti energetickej spotreby pre bavlnu
- (4) Meradlo od G (najmenej efektívna) do A (najúčinnnejšia)
- (5) Väžená priemerná hodnota – L wA vyjadrená v dB (A) re 1 pW

SK

SAFETY INSTRUCTIONS

Read carefully and keep for future use!

Warning: The safety measures and instructions contained in this manual do not include all conditions and potential situations. The user must be aware that common sense, caution, and care are factors that cannot be integrated into a product. These factors must be therefore secured by the user/users using and operating this device. We are not liable for any damages caused during shipping, by incorrect use, voltage fluctuation or the modification or adjustment of any part of the appliance.

GB

To protect against the risk of fire or electric shock, basic precautions must be taken while using electrical appliances, including the following:

1. Make sure the voltage in your outlet corresponds to the voltage provided on the appliance label and that the socket is correctly grounded. The outlet must be installed in accordance with applicable electrical codes according to EN.
2. Do not operate the device if the cord is damaged. All repairs or adjustments including cord replacements must be carried out by a professional service centre! Do not remove the protective covers from the appliance; there is a risk of electric shock!
3. Do not plug and unplug the power cord from the outlet using wet hands. You will avoid risk of electric shock.
4. Do not touch the appliance with wet hands or feet.
5. The power cord must remain accessible once the device is installed. Do not shorten the cable and do not use power strips, adapters, or extension cords. Do not allow the cord to touch hot surfaces or place the cord over sharp edges.
6. Do not turn the device on or off by plugging or unplugging the power cord. Do not remove the power cord from the outlet by yanking the cord. Unplug the power cord from the outlet by grasping the plug.

7. Disconnect the dryer if not in use for a long time, and before installation, maintenance, cleaning and repair, otherwise it may be damaged.
8. The appliance must not be powered by an external switching device, such as a timer, or connected to a circuit that is periodically switched on and off.
9. Any intervention in the appliance by a person other than an authorized service provider results in loss of warranty.
10. The warranty does not cover damage caused by outside effects (flood, chemicals, fire, etc.).
11. The manufacturer is not liable for any damage caused by improper grounding/use. DANGEROUS VOLTAGE, RISK OF INJURY!
12. This appliance can be used by children aged 8 or older and by the physically and mentally impaired or by individuals with insufficient experience and knowledge if supervised or trained to use the appliance safely and if they understand the potential dangers. Cleaning and maintenance by the user must not be done by children unless they are older than 8 years old and under supervision. Children under the age of 8 must keep away from the appliance and the power supply. Children may not play with the appliance.
13. This dryer is intended for domestic and internal use only. The warranty will be void in the event of commercial use.
14. Use this product only for laundry with a label that indicates it is suitable for drying.
15. The manufacturer is not liable for any damage caused by improper use or transportation.
16. Do not allow floor coverings to obstruct ventilation openings.
17. Installation and repairs of the appliance may only be carried out by an authorized service centre. The manufacturer is not liable for any damage caused by unauthorized repairs.

WARNING: Never splash or pour water into the dryer to wash it! There is a risk of electric shock!

18. Leave at least 3 cm of space between the side and rear walls of the product. This also applies to the top, if you plan to place the appliance under the worktop.
19. Assembly / disassembly in the case of under the worktop installation must be carried out by an authorized service technician.
- GB** 20. Check that the product is not damaged before installation. Never install and operate a damaged product.
21. Keep pets away from the dryer.
22. This device may not be used by persons (including children) with limited physical, sensory or mental capabilities, or persons without appropriate knowledge and experience, unless supervised or instructed in the use of this device by a person responsible for their safety.
23. Do not leave children unattended near the appliance.
24. Children could get stuck in the appliance, with risk of death. Do not allow children to touch the glass door when the appliance is operating. The surface becomes extremely hot and can cause skin damage.
25. Keep packaging material out of the reach of children.
26. Poisoning and irritation may occur if the washing and cleaning detergents are consumed or come into contact with skin and eyes. Keep cleaning products out of the reach of children. Electrical products are dangerous to children.
27. Keep children away from the product when in use.
 - You can use the child lock to avoid to prevent children from interrupting the drying cycle and changes in the running program.
 - Do not allow children to sit on or inside the product.Children under 3 years of age should not be allowed access unless they are under constant supervision.
28. Kvůli nebezpečí požáru nesmí být v sušičce NIKDY sušeno následující prádlo a výrobky:
 - Do not dry unwashed laundry in the dryer.
 - Laundry that has been soiled with materials such as cooking oil, acetone, alcohol, gasoline, kerosene, stain remover, turpentine,

wax, and wax remover must be washed in hot water with extra amount of detergent before drying in the dryer.

- Dishtowels and mats that have residues of flammable cleaning agents or acetone, gas, kerosene, stain remover, turpentine, candles, wax, wax removers or chemicals.
- Laundry that has hair spray remnants, nail polish removers, and the like.
- Laundry on which industrial cleaning chemicals have been used (for example, dry cleaning).
- Laundry, which contains any kind of foam, rubber or rubber part. These include foam rubber (latex foam), bathing caps, waterproof textiles, clothing or cushions with rubber support or rubber foam items.
- Items with fills and damaged items (pillows or jackets). The foam rising from these articles may ignite during drying.
- Operating the dryer in environments that contain coal or flour dust may cause an explosion.

NOTICE: Underwear that contains metal reinforcement must not be dried in the dryer. The dryer may be damaged if the metal parts are loosened or broken when dried.

29. Fabric softeners or similar products must be used in accordance with the manufacturer's instructions as specified in the fabric softener's instructions.

- Remove all objects from the pockets, e.g. lighters and matches.

This product contains an environmentally safe but flammable gas R290. Protect the product from open flames and sources of fire.

NOTICE: Never stop the appliance until the drying program stops. If you have to stop the appliance, remove the laundry quickly and unfold it so that it cools down.

NOTICE: Make sure pets can not get into the dryer. Look inside the dryer before use.



Risk of fire and damage!

NOTICE: The laundry in the dryer may overheat if the program is stopped or in the event of a power failure while the dryer is running. This concentration of heat can cause spontaneous combustion, so always run the Refresh program to cool the laundry or quickly remove any laundry from the dryer and hang it to cool it.

GB

Only use the dryer for drying at the home and for drying fabrics marked as suitable for drying. All other uses are outside the intended use range and are prohibited. The warranty will be void in the event of commercial use.

This appliance is intended for domestic use only and should be placed on an even and stable surface.

- Do not sit or lean on the dryer door. The dryer could tip over.
- To maintain the temperature that does not damage the laundry (e.g. to prevent the ignition of the laundry), the cooling process starts after heating. Then the program ends. Always remove the laundry immediately at the end of the program.

NOTICE: Never use the dryer without a textile fibre filter or with a damaged filter.

The textile fibre filters must be cleaned after each use as described in section Cleaning the textile fibre filter.

The textile fibre filters should be dried after wet cleaning. Wet filters could cause a malfunction during drying.

You must not allow the accumulation of fibres around the dryer's drum (not applicable to appliances, which are ventilated to the exterior of the building)

INSTALLATION

In the room where the appliance is to be installed, there must be no lockable, sliding doors or hinged doors on the opposite side of the tumble dryer door, which could block the full opening of the dryer's door.

WARNING: Keep the air vents unobstructed in the appliance cabinet or a built-in structure.

Before calling the nearest authorized service center for the dryer installation, make sure that the electrical installation and water drain are suitable and in accordance with the instruction manual. If not, contact a qualified electrician and plumber to take the necessary measures.

It is the customer's responsibility to prepare the location for the dryer, as well as the electrical installation and wastewater installation. Check that the dryer is not damaged before installation. Do not install the dryer if it is damaged. Damaged products can endanger your health.

Install the dryer on a stable, level surface.

Use the dryer in a well-ventilated, dust-free environment.

Do not reduce the space between the dryer and the floor with materials such as carpets, boards and mats.

Do not cover the ventilation grilles located on the dryer stand.

- After installing the dryer, leave it in the same place where it was connected. When installing the dryer, make sure that its rear wall does not touch anything (tap, socket, etc.).
- The operating temperature of the dryer is from +5°C to +35°C. When operating outside this temperature range, the performance of the dryer will be negatively affected and the product will be damaged.
- Be careful when transporting the product because it is heavy. Always use protective gloves.
- Always install the dryer at a wall.
- The rear of the dryer must be positioned against the wall.
- If the dryer is placed on a stable surface, use a spirit level to check that it is fully stable. If it is not, adjust the feet until the dryer is stable. Repeat this procedure each time the dryer is moved.
- Do not place the dryer on the power cable.

IMPORTANT NOTE: Do not reduce the gap between the dryer and the floor with materials such as carpets, boards and mats, otherwise the air dryer will not receive sufficient air intake.

Do not place the dryer in rooms where there is a risk of freezing. Freezing temperatures negatively affect the dryer's performance. Condensed water that freezes the pump and hose can cause damage.

Installation above the washing machine

NOTICE: You cannot place a washing machine on the dryer. Observe the following precautions when installing the dryer above the washing machine.

NOTICE: The dryer can be only placed on washing machines that have the same or greater capacity.

In order to be able to use the dryer on the washing machine, a strengthening part must be provided between the two products. This strengthening part has to be installed by an authorized service technician.

When the dryer is placed on a washing machine, the total weight of these products can reach nearly 150 kilograms (fully loaded). Place the appliances on a solid floor that has sufficient load capacity!

Installation table for washing machine and dryer						
Dryer (Depth)	Washing machine					
	37 cm	42 cm	53 cm	56 cm	59 cm	85 cm
56 cm	X	X	✓	✓	✓	✓
61 cm	X	X	X	✓	✓	✓

Drain connection (with optional drain hose)

In products equipped with a heat pump the water accumulates in the water tank during the drying cycle. You must drain the accumulated water after each drying cycle. You can drain the accumulated water directly into the drain through the drain hose that is supplied with the appliance instead of regularly pouring out the water collected in the water tank.

Connecting the drain hose

1. Pull out and remove the hose end from the rear of the dryer. Do not use any tools to remove the hose.
2. Connect one end of the drain hose supplied with the dryer to the connection point from which you removed the hose in the previous step.

3. Connect the other end of the drain hose directly to the drain or sink.

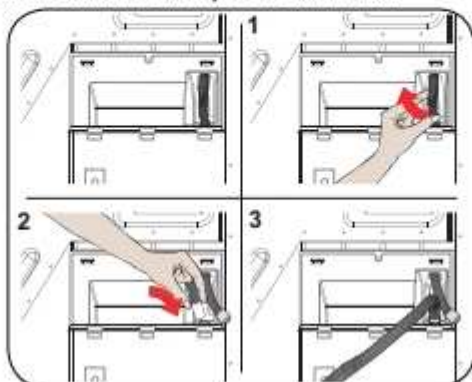

NOTICE: The hose must be connected so that it can not come loose. If the hose is disconnected during draining, the house may be flooded.

IMPORTANT NOTE: Fasten the drain hose at the maximum height of 80 cm.

IMPORTANT NOTE: Make sure that the drain hose is not bent and is not wedged between the drain and the appliance.

Adjusting the feet

- To operate the dryer with less noise and vibration, it must be stable and balanced on the feet. Adjust the feet to ensure the proper product balance.
- Turn the feet to the left or right until the dryer is in a horizontal position.

IMPORTANT NOTE: Never remove the adjustable feet.

Power connection

NOTICE: There is a risk of electric shock.

- Your dryer is set to use 220-240 V and 50 Hz.
- The dryer power cable is equipped with a special connector. This connector must be connected to a grounded socket protected by a 16 amperes fuse as indicated on the rating plate. The fuse for short-circuit protection of the power line where the socket is connected must also be 16 amperes. If you do not have such a socket or fuse, contact a qualified electrician.
- Our company is not liable for damages caused by use without grounding.

IMPORTANT NOTE: Operation of the appliance at low voltage shortens its life and reduces the performance of your machine.

Installation under the worktop

- Leave at least 3 cm of space between the side and rear walls of the product. This also applies to the top wall if you intend to install the appliance under the worktop.
- Assembly / disassembly in the case of under the worktop installation must be carried out by an authorized service technician.

DESCRIPTION

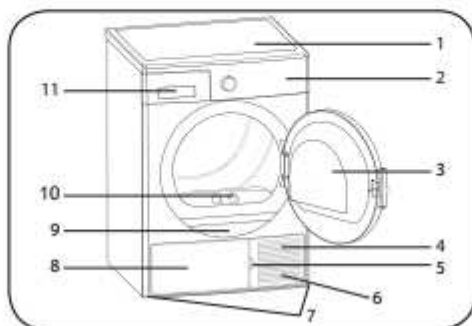

- | | |
|------------------------|---------------------------|
| 1. Top compartment | 7. Adjustable legs |
| 2. Control panel | 8. Stand cover |
| 3. Door | 9. Rating plate |
| 4. Base | 10. Textile fibres filter |
| 5. Opening for stand | 11. Socket cover |
| 6. Ventilation grilles | |

GB

LAUNDRY PREPARATION

Sorting laundry for drying

Always follow the instructions on the garment labels. Dry only the laundry with a label indicating that it is suitable for drying in the dryer.

- Do not use the dryer with the quantity and types of laundry, which are not listed in section „Dryer capacity“.

 Suitable for tumble drying	 Ironing is not necessary	 Delicate/Fine drying	 Not suitable for dryer
 Do not dry	 Do not dry clean	 At any temperature	 At high temperatures
 At medium temperatures	 At low temperatures	 Without heating	 Hang to dry
 Spread to dry	 Hang wet to dry	 Spread to dry in the shade	 Suitable for dry cleaning

Do not dry thin, multi-layered, or thick fabrics together as they dry at different temperatures. For this reason, dry together the garments of the same fabric structure and type. This ensures uniform drying. If you think the laundry is still wet, you can choose a time program for further drying.

Please dry big things (like blankets) and small ones separately to keep your laundry from remaining wet.

IMPORTANT NOTE: Wool, silk clothing, fine and valuable fabrics, airtight pieces and tulle curtains are not suitable for machine drying.

Preparing laundry for drying



Danger of explosion and fire!

GB

Remove all objects such as lighters and matches from your pockets.

NOTICE: The dryer drum and the fabric can be damaged.

- The laundry after washing can be entangled with each other. Separate the laundry items before placing them in the dryer.
- Remove all items from your pockets and do the following:
 - Tie together the textile straps, apron strings and the like, or use a laundry bag.
 - Fasten the zippers, buckles and fasteners, and the buttons on the bed linen.
- To get the best drying result, sort the laundry by the type of fabric and drying program.
- Remove clips and similar garment metal parts.
- Fabrics such as t-shirts and knitted garments usually shrink when first dried. Use a protective program.
- Do not overdry synthetics. This causes the laundry to be wrinkled.
- When washing the laundry you want to dry, adjust the fabric softener according to the washing machine manufacturer's instructions.

Dryer capacity

Follow the instructions in section „Program and consumption table“. Do not load more than is the capacity listed in the table.



IMPORTANT NOTE: We do not recommend to load the dryer with the amount of laundry exceeding the value shown in the picture. If the appliance is overloaded, its drying performance is reduced. In addition, the dryer and laundry may be damaged.

Laundry	Dry laundry weight (g)
Bed linen (double)	725
Pillow case	240
Dishtowels	700
Towels	225
Shirts 190	190
Cotton shirts	200
Jeans	650
Linen pants	400
T-shirts	120

USE OF THE DRYER

Control panel

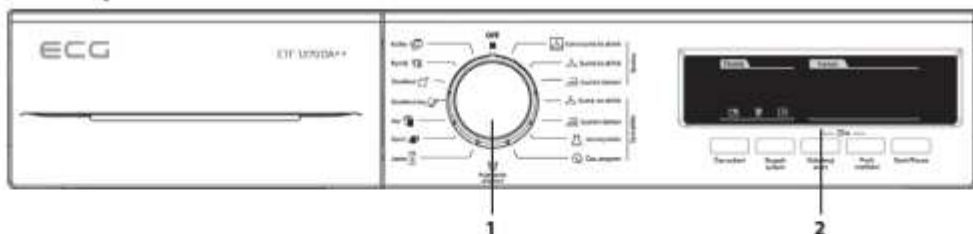

1. Program selection button
2. Electronic indicator and other functions

Program selection button

Use the program selection button to select the desired drying program





Electronic indicator and other functions



Screen symbols:

Water tank alert indicator	
----------------------------	--

Indicator for textile fibre cleaning alert	
Indicator alert for cleaning the heat exchanger	

Program and consumption table

GB

Press the Start/Pause button to start the program. The Start/Pause indicator shows that the program has started and the drying light indicator comes on.

Programme		Load (kg)	Spinning speed in the washing machine	Approximate amount of moisture remaining	Drying time (minutes)		
Cotton	Extra dry for the closet	Bavlna	Extra suché do skříně	7	1000	60 %	167
	Dry for the closet		Suché do skříně	7	1000	60 %	155
	Dry for ironing		Suché k žehlení	7	1000	60 %	130
Synthetics	Dry for the closet	Syntetika	Suché do skříně	3.5	800	40 %	68
	Dry for ironing		Suché k žehlení	3.5	800	40 %	58
	Delicates		Jemné prádlo	2	600	50 %	49
	Time program		Čas. program	-	-	-	-
Baby clothes	Kojenecké oblečení	3	1000	60 %	78		
Jeans	Jeans	4	1000	60 %	108		
Sport	Sport	4	800	40 %	87		
Mix	Mix	4	1000	60 %	105		
Refreshing wool	Osvěžení vlny	-	-	-	5		
Refresh	Osvěžení	-	-	-	10		
Fast	Rychlý	2	1200	50 %	45		
Shirts	Košile	0.5	1200	50 %	30		

Energy consumption values

Programme		Load (kg)	Spinning speed in the washing machine	Approximate amount of moisture remaining	Energy consumption values (kWh)
Cotton: Dry for the closet	Bavlna: Suché do skříně	7	1000	60 %	1.70
Cotton: Dry for ironing	Bavlna: Suché k žehlení	7	1000	60 %	1.45
Synthetics: Dry for the closet	Syntetika: Suché do skříně	3.5	800	40 %	0.67
Energy consumption in the "Off" mode P_0 (W)					0.5
Energy consumption in the "On" mode P_1 (W)					1

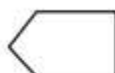

The "Cotton to Closet" program used at full and partial load is the standard drying program for which information on the label and information sheet is relevant. This program is the most energy efficient program for drying normal wet cotton laundry.

* Energy label standard program (EN 61121: 2013)

All values in the table have been determined in accordance with EN 61121: 2013. Consumption values may differ from the values in the table depending on the type of fabric, the method of spinning, ambient conditions and variations in voltage.

Additional functions

The table below summarizes the options that can be selected in the programs is provided below.

Option		Description
Level of drying	Stupeň sušení	The moisture obtained after drying can be increased by 3 levels. In this way, the desired level of dryness can be selected. Levels that can be selected other than the default: 1, 2, 3. When selected, the corresponding drying level indicator lights up.
Wrinkle free	Proti mačkání	If you select the option "Wrinkle free" and do not open the dryer door at the end of the program, 1 hour of the wrinkle protection phase is extended to 2 hours. When you select "Wrinkle free", you will hear a sound notification. To cancel this option, press the same button again. If you open the appliance door or press the Start / Pause button during the wrinkle protection phase, this phase will be cancelled.
Delayed start	Odložený start	You can delay the program start time by selecting 1 to 23 hours. You can activate the desired delay time by pressing the Start/Pause button. The selected program starts automatically after the selected time passes. During the delay period, options compatible with the program can be activated/deactivated. Holding the Delay Start button repeatedly changes the delay time.
Cancelling the sound alert	Zrušení zvukového upozornění	The dryer will give an audible warning when the program selection knob turns, buttons are pressed, and at the end of the program. To cancel the sound alert, press and hold the "Wrinkle free" button for 3 seconds. When you press the button, you will hear a sound alert that this option is cancelled.
Drying time	Čas sušení	If the knob is in the Dry Time program position, the option can be selected by pressing the Dry Time button and the program is started by pressing the Start/Pause button. Hold the Dry Time button to change the time repeatedly.
Child lock	Dětská pojistka	There is a child lock option to prevent program changes when buttons are pressed during running of the program. To activate the Child Lock, press the "Start Delay" and "Wrinkle free" buttons simultaneously for 3 seconds. If the child lock is active, all buttons will be deactivated. The child lock will be automatically deactivated at the end of the program. When activating / deactivating the child lock, "CL" appears on the display for 2 seconds and then disappears and an alert sounds. Notice: when the appliance and the child lock are activated, if you turn the knob for program selection you will hear a sound alarm and the display shows for 2 seconds "CL" and then it disappears. Even if you set the program knob to another program, the previous program will continue. To select a new program, you must deactivate the child lock and then set the program selection knob to the "OFF" position. Then you can select and start the required program.

Program start

The Start/Stop LED flashes during program selection. Press the Start/Pause button to start the selected program. The Start/Pause LED lights up to indicate that the selected program is running. At the same time, the drying LED lights up.

Programme		Description	
Cotton	Extra dry for the closet	Bavlna	Extra suché do skříně This program dries thick and multilayer fabrics, such as cotton towels, linen, pillows, bathrobes at high temperatures, allowing you to place them in the closet.
	Dry for the closet		Suché do skříně This program dries cotton pyjamas, underwear, tablecloths, etc., and allows you to place them in the closet.
	Dry for ironing		Suché k žehlení This program dries cotton linen and prepares it for ironing. The laundry removed from the dryer will be damp.
Synthetics	Dry for the closet	Syntetika	Suché do skříně This program dries synthetic materials such as shirts, t-shirts, blouses, at a lower temperature compared to a cotton program, and allows you to place the clothes in the closet.
	Dry for ironing		Suché k žehlení This program dries synthetic materials such as shirts, t-shirts, blouses, at a lower temperature than the cotton program, and prepares the clothes for ironing. The laundry removed from the dryer will be damp.
	Delicates		Jemné prádlo This program dries thin clothing such as shirts, blouses and silk garments at low temperature to be ready for wear.
	Time program		Čas. program You can use time programs from 20 to 200 minutes to reach the desired low temperature drying level. Regardless of the level of drying, the program stops at the desired time.
Baby clothes	Kojenecké oblečení		This program dries fine children's clothes at low temperature to be ready for wear.
Jeans	Jeans		This program is used to dry jeans.
Sport	Sport		The Sport program is used for synthetic sports laundry, like shorts, t-shirts. It dries the laundry at low temperature.
Mix	Mix		This program dries mixed cotton and synthetic garments that do not stain to be ready for wear.
Refreshing wool	Osvěžení vlny		Wool refreshing helps wool fabrics remove excess water after washing using low temperatures and gentle drum movements.
Refresh	Osvěžení		This program provides ventilation for 10 minutes without using heat to help refresh your clothes.
Fast	Rychlý		1 kg of cotton shirts, washed at high speed in the washing machine, will be dry in 45 minutes.
Shirts	Košile		2 to 3 shirts will be ready for ironing in 30 minutes.

IMPORTANT NOTE: Do not open the door when a program is running. If you have to open the door, do not leave it open too long.

Program progress

During program

If you open the door while the program is running, the dryer will switch to standby mode. After closing the door, press the Start/Pause button to continue the program.

Během programu neotevírejte plnicí dvířka. If you have to open the door, do not leave it open too long.

End of program

When the program is over, the indicator lights of Start/Pause, the water tank level, the filter cleaning and the heat exchanger will light up. In addition, an alert will be sound at the end of the program. You can remove the laundry to prepare the dryer for a new batch.

IMPORTANT NOTE: Clean the filter after each program. Empty the water container after each program.

IMPORTANT NOTE: if you do not remove the laundry after the end of the program, the 1 hour Anti Crease phase is activated. This program rotates the drum at regular intervals to prevent wrinkling.

Information about the drum light

- This appliance is equipped with a LED light located in the drum. The LED lights up automatically when you open the door. It automatically goes off after a while.
- The user can not set up turning the light on or off by himself.
- Do not try to replace or modify the light yourself.

GB

Programs			Option					
			Drying time	End of cycle Cancelling the sound alert	Child lock	Level of drying	Wrinkle free	
Cotton	Extra dry for the closet	Bavlna	Extra suché do skříně	✓	✓	✓	✓	✓
	Dry for the closet		Suché do skříně	✓	✓	✓	✓	✓
	Dry for ironing		Suché k žehlení	✓	✓	✓	✓	✓
Synthetics	Dry for the closet	Syntetika	Suché do skříně	✓	✓	✓	✓	✓
	Dry for ironing		Suché k žehlení	✓	✓	✓	✓	✓
	Delicates		Jemné prádlo	✓	✓	✓	X	✓
	Time program		Čas. program	✓	✓	✓	X	✓
Baby clothes	Kojenecké oblečení		✓	✓	✓	✓	✓	
Jeans	Jeans		✓	✓	✓	✓	✓	
Sport	Sport		✓	✓	✓	✓	✓	
Mix	Mix		✓	✓	✓	✓	✓	
Refreshing wool	Osvěžení vlny		✓	✓	✓	X	✓	
Refresh	Osvěžení		✓	✓	✓	X	✓	
Fast	Rychlý		✓	✓	✓	X	✓	
Shirts	Košile		✓	✓	✓	X	✓	
X			Not optional					
✓			Optional					

MAINTENANCE AND CLEANING

IMPORTANT NOTE: Do not use industrial chemicals to clean the dryer. Do not use a dryer that has been cleaned with industrial chemicals.

Cleaning the textile fibres filter

IMPORTANT NOTE: DO NOT FORGET TO LEAN TEXTILE FIBERS FILTER AFTER EACH PROGRAM RUN.

GB

To clean the textile fibres filter:

1. Open the loading door.
2. Pull out and remove the filters.
3. Open the outer filter.
4. Use hands or soft cloth to clean the outer filter.
5. Open the inner filter
6. Use hands or soft cloth to clean the inner filter.
7. Close the filters and put the hooks back in place.
8. Place the inner filter inside the outer filter.
9. Reinstall the textile fibres filter back in place.

After using the drier for a period of time, if you encounter a layer which creates an obstacle on the top of the filter, clean the filter with warm water. Dry the filter thoroughly and reinstall it.

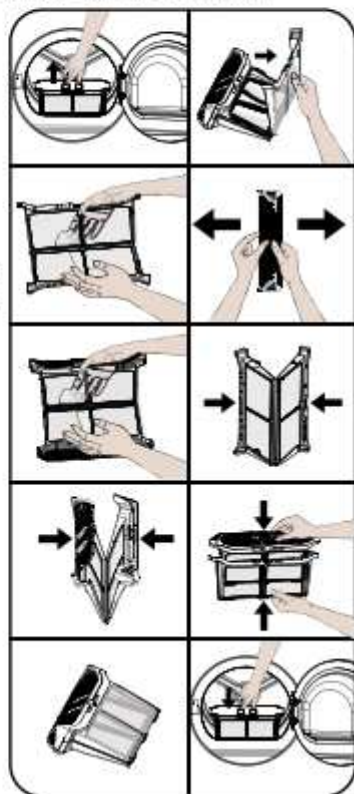

Emptying the water tank

1. Pull out the compartment cover and carefully remove the tank.
2. Empty the water from the tank.
3. If fibres collect on the tank cover, clean it with water.
4. Replace the water tank back in place.

IMPORTANT NOTE: Never remove the water tank while a program is running. Water condensed in the water tank is not suitable for human consumption.

IMPORTANT NOTE: DO NOT FORGET TO CLEAN THE WATER TANK AFTER EACH PROGRAM RUN.

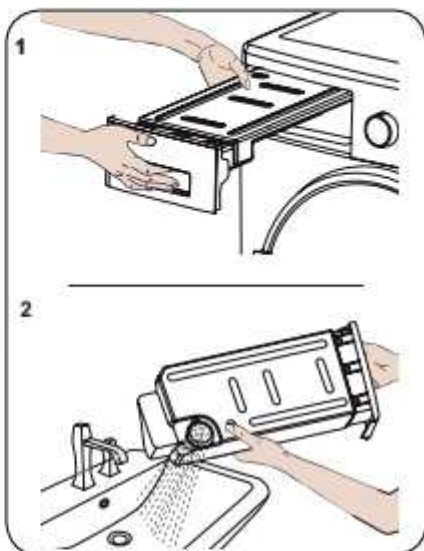

Cleaning the heat exchanger

IMPORTANT NOTE: If you see warning "Heat exchanger cleaning", clean the heat exchanger.

IMPORTANT NOTE: EVEN IF THE INDICATOR "HEAT EXCHANGER CLEANING" IS NOT ON: CLEAN THE HEAT EXCHANGER AFTER EACH 30 DRYING RUNS OR ONCE A MONTH.

If the drying process is finished, open the loading door and wait until it cools.

1. Open the cover plate cover as shown.
2. Unlock the heat exchanger.
3. Remove the cover of the heat exchanger as shown in the picture.
4. Clean the front area of the heat exchanger according to the picture.
5. Install the heat exchanger cover according to the picture.
6. Lock the heat exchanger.
7. Close the cover plate according to the picture.

WARNING: THE HEAT EXCHANGER STABILIZERS ARE SHARP. DO NOT TRY TO CLEAN THEM MANUALLY. THE STABILIZERS CAN DAMAGE YOUR HANDS.

Cleaning the humidity sensor



There are humidity sensors inside the appliance, which determine if the laundry is dry or not.

To clean the sensors:

1. Open the loading door.
2. If the machine is still hot due to drying, wait for it to cool.

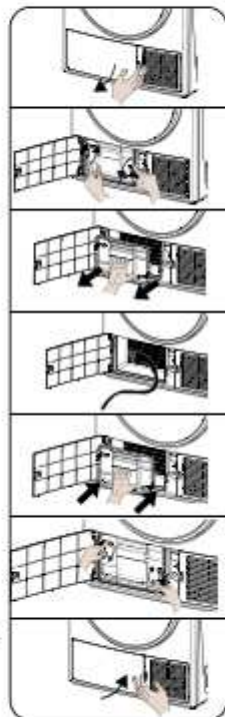

3. Use a soft cloth soaked in vinegar to wipe the sensor's metal surfaces and dry them.

IMPORTANT NOTE: CLEAN THE METAL SENSOR SURFACES 4 x A YEAR.

IMPORTANT NOTE: Do not use metal tools to clean the metal surfaces of the sensor.

WARNING: Do not use cleaning agents or similar products to clean the sensors due to the risk of fire or explosion.

GB Cleaning the inner surface of the loading door

IMPORTANT NOTE: DO NOT FORGET TO CLEAN THE INNER SURFACE OF THE LOADING DOOR AFTER EACH DRYING RUN.

Open the dryer loading door and clean all inside surfaces and seals with a soft, damp cloth.

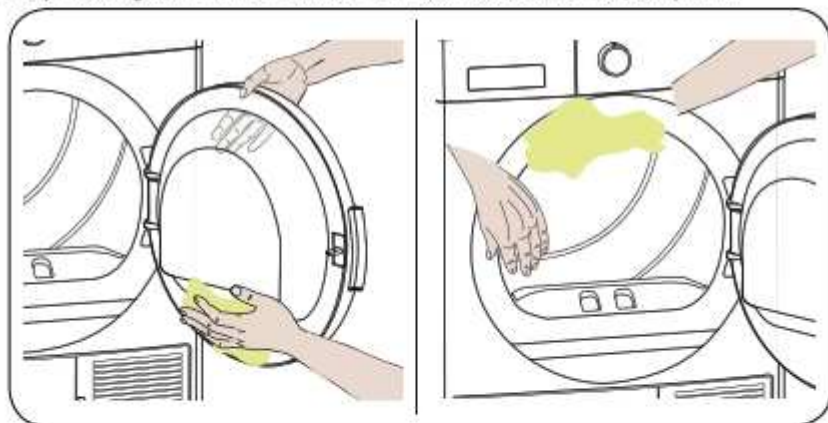

TECHNICAL SPECIFICATIONS

Brand	ECG
Model	ETF 1270 DA++
Height	Min: 845 mm / Max: 855 mm*
Width	596 mm
Depth	563mm
Capacity (max.)	7 kg**
Net weight (with plastic door)	44.8 kg
Net weight (with glass door)	46.8 kg
Voltage	220-240 V
Power input	1000 W

* Min. Height: Height with adjustable feet is not available. Max. height: Height with adjustable feet extended to maximum.

**Weight of dry laundry before washing

IMPORTANT NOTE: Technical specifications may be changed without prior notice when the quality of the dryer will be improved.

IMPORTANT NOTE: These values were obtained under laboratory conditions according to appropriate standards. These values may vary depending on environmental conditions and use of the dryer.

NOTICE:

- For safety reasons, regulations require an area of at least 1 m² per 8 g of refrigerant for this type of equipment. For 150 g of propane, the minimum allowable room size would be 18.75 m³.
- Coolant: Risk of fire / poisoning risk / risk of material damage and damage to the appliance. The appliance contains coolant, R290, which is environmentally safe but flammable. Improper disposal may result in fire or poisoning. Dispose of the appliance properly and take care not to damage the refrigerant circuit.
 - Type of coolant: R290
 - Amount of gas: 150 g
 - POD (Potential ozone depletion): 0
 - PGO (Global warming potential): 3
- Risk of explosion and fire! Remove all lighters and matches from the pockets.
- Do not place the dryer next to an open flame and sources of fire.

TROUBLESHOOTING

The dryer is equipped with systems that are continuously checking during drying to take the necessary precautions and warn you of any malfunction.

WARNING: If the problem persists even though you applied the steps provided in this section, contact your vendor or an authorized service. Never try to repair a malfunctioning product.

TROUBLE	CAUSE	SOLUTION
The drying process takes too long.	The pores in the dust filter are clogged.	Wash the dust filter with warm water.
	The heat exchanger is clogged.	Clean the heat exchanger.
	Ventilation grilles on the front of the device are blocked.	Open the doors/windows to prevent excessive temperature rise in the room.
	Scale has accumulated on the humidity sensor.	Clean the humidity sensor.
	You have loaded too much laundry.	Do not load too much laundry in the dryer.
	The laundry is not wrung out enough.	Wring laundry in the washing machine at a higher speed.
The laundry is wet after a drying run.	The warm garments appear damper than they actually are after drying.	
	It is likely that the selected program was not suitable for the type of laundry.	Check the clothing labels, select the appropriate program for the type of laundry, or use timer programs.
	The pores in the dust filter are clogged.	Wash the dust filter with warm water.
	The heat exchanger is clogged.	Clean the heat exchanger.
	You have loaded too much laundry.	Do not load too much laundry in the dryer.
	The laundry is not wrung out enough.	Wring laundry in the washing machine at a higher speed.

TROUBLE	CAUSE	SOLUTION
The dryer cannot be opened or the program cannot be started. The dryer does not start when it is set.	The dryer is not plugged in.	Make sure the dryer is plugged into the power network.
	Loading door is open.	Make sure that the loading door is fully closed.
	A program is not selected or you did not press the button Star/Pause.	Make sure that a program is selected and the appliance is not in the pause mode.
	Child lock is activated.	Deactivate the child lock.
The program stops without any cause.	The loading door is not fully closed.	Make sure that the loading door is fully closed.
	There was a power outage.	Press the Start/Pause button to start the program.
	The water tank is full.	Empty the water tank.
Laundry shrank, it is felted or damaged.	It is likely that the selected program was not suitable for the type of laundry.	Check the clothing labels and select a program suitable for the type of fabric.
Water leaks from the loading door.	Dust has accumulated on the inside of the loading door and on the door seal surfaces.	Clean the inside of the loading door and the loading door seal surface.
Loading door opens by itself.	The loading door is not fully closed.	Push on the door until it clicks.
The water tank symbol is lit/flashing.	The water tank is full.	Empty the water tank.
	The drain hose is bent.	If the product is connected directly to waste, check the drain hose.
The filter cleaning alert symbol is lit.	The filter is dirty.	Clean the filter.
The filter cleaning alert symbol is flashing.	The filter is clogged with fibres.	Clean the filter drawer.
	The layer causes an obstruction on the surface of the fibre filter.	Wash the dust filter with warm water.
	The heat exchanger is clogged.	Clean the heat exchanger.

AUTOMATIC MALFUNCTION ALERTS AND WHAT TO DO

Your tumble dryer is equipped with a built-in malfunctions detection system, which are indicated by a combination of flashing operating lights. The most common error codes are listed below.

Error code	Solution
E03 / 	Empty the water tank, if the problem persists, contact your nearest authorized service representative.
E04	Contact your nearest authorized service representative.
E05	Contact your nearest authorized service representative.
E06	Contact your nearest authorized service representative.
E08	There may be voltage fluctuations in the power supply. In this case, wait until the voltage value returns to the operating range.

Energy efficiency

- You should use the dryer at full power, but make sure it is not overloaded.
- When washing clothes, the spin speed should be as high as possible. This reduces drying time and reduces power consumption.
- Make sure the same types of laundry are dried together.
- When selecting a program, follow the recommendations in the instruction manual.
- Leave a suitable gap on the front and back of the dryer for air circulation. Do not cover the grilles on the front of the appliance.
- If it is not necessary, do not open the dryer door during drying. If you have to open the door, do not leave it open too long.
- Do not add new (wet) laundry during the drying run.
- The hairs and fibres that separate from the laundry and merge in the air are collected using the "Textile Fibre Filters". Make sure the filters are cleaned before and after each use.
- For heat pump models, make sure the heat pump is cleaned at least once a month or after every 30 uses.
- The environment in which the dryer is installed must be well ventilated during drying.

GB

USE AND DISPOSAL OF WASTE

Wrapping paper and corrugated paperboard – deliver to scrapyards. Packing foil, PE bags, plastic elements – throw into plastic recycling containers.

DISPOSAL OF PRODUCTS AT THE END OF LIFETIME

Disposal of electric and electronic equipment (valid in EU member countries and other European countries with an implemented recycling system)

The represented symbol on the product or package means the product shall not be treated as domestic waste. Hand over the product to the specified location for recycling electric and electronic equipment. Prevent negative impacts on human health and the environment by properly recycling your product. Recycling contributes to preserving natural resources. For more information on the recycling of this product, refer to your local authority, domestic waste processing organization or store, where you purchased the product.



08/05

This product complies with EU directives on electromagnetic compatibility and electrical safety.



The operating manual is available on internet at www.ecg-electro.eu.

Changes of text and technical parameters are reserved.

PRODUCT INFORMATION SHEET

In accordance with Delegated Commission Regulation (EU) No 392/2012

Supplier name or trademark	ECG
Name of the model	ETF 1270 DA++
Rated capacity (kg)	7
Dryer type	Heat pump
Energy efficiency class ⁽¹⁾	A++
Annual energy consumption (kWh) ⁽²⁾	211
Automatic/Non-automatic	Automatic
Power consumption of standard full load cotton program (kWh)	1.7
Power consumption of the standard partial load cotton program (kWh)	0.96
Off mode power consumption for standard full load cotton program P_{off} (W)	0.5
On mode power consumption for standard full cotton load program P_{on} (W)	1
Time duration in On mode (min)	not available
Standard cotton program ⁽³⁾	-
Duration time of a standard full load cotton program T_{drying} (min.)	155
Duration time of a standard partial load cotton program $T_{drying/2}$ (min.)	95
Duration time of a standard full and partial load cotton program (T_c)	121
Condensation efficiency class ⁽⁴⁾	B
The average condensation efficiency of a standard full load cotton program C_{drying}	81 %
The average condensation efficiency of a standard partial load cotton program $C_{drying/2}$	81 %
Weighted condensation efficiency of a standard full and partial load cotton program C_c	81 %
The sound power efficiency level of a standard full load cotton program ⁽⁵⁾	65
Built-in	No

- (1) Scale from +++ (most effective) to D (least effective)
- (2) Energy consumption is based on 160 standard cycles of standard cotton program at full load, partial load, and low power consumption modes. The actual energy consumption per cycle depends on how the appliance is used.
- (3) The "Closet Drying Program" used at full and partial load is a standard drying program that is subject to the information on the label and information sheet. This program is suitable for drying normal wet cotton laundry and is the most efficient program for energy consumption for cotton.
- (4) Scale from G (least effective) to A (most effective)
- (5) Weighted average value – L_{WA} expressed in dB (A) re 1 pW

www.ecg-electro.eu

CZ

K+B Progres, a.s.
U Expertu 91
250 69 Křižany

tel.: +420 272 122 111
e-mail: ECG@kbexpert.cz

SK

Distribútor pre SR: K+B Progres, a. s., organizačná zložka
Mlynské nivy 71
821 05 Bratislava

e-mail: ECG@kbexpert.cz

- Výrobce neručí za tiskové chyby obsažené v návodu k použití výrobku.
- Dovozca neručí za tlačové chyby obsiahnuté v návode na použitie výrobku.
- The manufacturer takes no responsibility for printing errors contained in the product's user's manual.