



Thinking of you
Electrolux



EMS21400

HR MIKROVALNA PEĆNICA	UPUTE ZA UPORABU	2
CS MIKROVLNNÁ TROUBA	NÁVOD K POUŽITÍ	16
ET MIKROLAINEAHI	KASUTUSJUHEND	30
PL KUCHENKA MIKROFALOWA	INSTRUKCJA OBSŁUGI	43
SK MIKROVLNNÁ RÚRA	NÁVOD NA POUŽÍVANIE	58
SL MIKROVALOVNA PEČICA	NAVODILA ZA UPORABO	72



SADRŽAJ

1. INFORMACIJE O SIGURNOSTI	3
2. SIGURNOSNE UPUTE	5
3. OPIS PROIZVODA	6
4. PRIJE PRVE UPORABE	7
5. UPRAVLJAČKA PLOČA	8
6. SVAKODNEVNA UPORABA	9
7. KORIŠTENJE PRIBORA	12
8. DODATNE FUNKCIJE	12
9. KORISNI SAVJETI I PREPORUKE	13
10. ČIŠĆENJE I ODRŽAVANJE	13
11. RJEŠAVANJE PROBLEMA	14
12. POSTAVLJANJE	15

MISLIMO NA VAS

Hvala vam što ste kupili Electrolux uređaj. Izabrali ste proizvod koji sa sobom donosi desetljeća profesionalnog iskustva i inovacija. Genijalan i elegantan, projektiran je s vama u mislima. Stoga, uvijek kada ga koristite, možete biti sigurni znajući da ćete svaki put dobiti izvrsne rezultate.

Dobrodošli u Electrolux.

Posjetite našu internetsku stranicu za:



Dobivanje savjeta o korištenju, prospekata, rješavanju problema, servisnim informacija:
www.electrolux.com



Registriranje vašeg proizvoda za bolji servis:
www.RegisterElectrolux.com



Kupovinu dodatne opreme, potrošnog materijala i originalnih rezervnih dijelova za vaš uređaj:
www.electrolux.com/shop

BRIGA O KUPCIMA I SERVIS

Preporučujemo uporabu originalnih rezervnih dijelova.

Kada se obraćate servisu, provjerite da su Vam dostupni sljedeći podaci. Informacije možete pronaći na nazivnoj pločici. Model, PNC, serijski broj.



Upozorenje / Oprez - sigurnosne informacije.



Opće informacije i savjeti



Informacije o zaštiti okoliša

Zadržava se pravo na izmjene.

1. INFORMACIJE O SIGURNOSTI

Prije postavljanja i korištenja uređaja, pažljivo pročitajte isporučene upute. Proizvođač nije odgovoran ako nepravilno postavljanje i uporaba uređaja uzrokuje ozljede i oštećenja. Upute uvijek čuvajte s uređajem, za buduće potrebe.

1.1 Sigurnost djece i slabijih osoba



UPOZORENJE

Opasnost od gušenja, ozljede ili trajne nesposobnosti.

- Ovaj uređaj mogu koristiti djeca od 8 godina pa na više i osobe smanjenih tjelesnih, osjetilnih ili mentalnih mogućnosti ili osobe koje ne raspolažu iskustvom ili znanjem ako su pod nadzorom odrasle osoba odgovorne za njihovu sigurnost.
- Ne dozvolite djeci da se igraju s uređajem.
- Svu ambalažu čuvajte izvan dohvata djece.
- Djeci i kućnim ljubimcima ne dozvoljavajte približavanje uređaju dok je u radu ili dok se hladi. Dostupni dijelovi su vrući.
- Ako je uređaj opremljen sigurnosnom blokadom za djecu, preporučujemo da je uključite.
- Čišćenje i održavanje uređaja ne smiju obavljati djeca bez nadzora.
- Čuvajte uređaj i njegov kabel izvan dohvata djece mlađe od 8 godina.

1.2 Opća sigurnost

- Ovaj uređaj je namijenjen za upotrebu u kućanstvu i za slične namjene kao što su:
 - čajne kuhinje koje upotrebljavaju zaposleni u prodavaonicama, uredima i drugim radnim prostorima,
 - kuće za odmor (vikendice),
 - turistički apartmani u ili izvan hotela, motela i drugih vrsta smještaja,
 - za čajne kuhinje u prenoćištima (tipa bed and breakfast).

- Unutrašnjost uređaja se zagrijava dok je u radu. Ne dodirujte grijače u uređaju. Prilikom vađenja ili stavljanja pribora ili posuđa obavezno koristite rukavice.
- Za čišćenje uređaja ne upotrebljavajte uređaje za parno čišćenje.
- Prije obavljanja zahvata održavanja isključite napajanje.
- Ako su vrata ili brtve na vratima oštećene, uređaj se ne smije koristiti dok ga ne popravi ovlaštenu servisera.
- Uređaj nije predviđen za rad uz pomoć vanjskog tajmera ili odvojenog sustava daljinskog upravljanja.
- Samo ovlaštenu servisera smije obavljati servisiranje ili popravak koji uključuje skidanje poklopca koji sprječava izlaganje energiji mikrovalova.
- Ne zagrijavajte tekućine ili druge namirnice u čvrsto zatvorenim spremnicima. Mogli bi eksplodirati.
- Koristite isključivo posuđe koje je prikladno za upotrebu u mikrovalnim pećnicama.
- Kada zagrijavate namirnice u plastičnim ili papirnatim spremnicima pazite dok se nalaze u uređaju zbog mogućnosti zapaljenja.
- Uređaj je namijenjen za zagrijavanje namirnica i napitaka. Sušenje hrane ili odjeće te zagrijavanje termofora, papuča, spužvi, vlažne odjeće ili sličnih predmeta može izazvati ozljeđivanje, zapaljenje ili požar.
- Ako se pojavi dim, isključite uređaj ili izvucite utikač i držite vrata zatvorena kako biste prigušili mogući plamen.
- Zagrijavanje napitaka u mikrovalnoj pećnici može dovesti do odgođenog žestokog vrenja. Stoga pazite prilikom rukovanja spremnikom.
- Sadržaj dječjih bočica i staklenki s dječjom hranom treba je promiješati ili protresti te provjeriti temperaturu prije uporabe, kako bi se izbjegle opekline.
- Jaja u ljusci i cijela tvrdo kuhana jaja ne smiju se zagrijavati u uređaju jer mogu eksplodirati čak i nakon zagrijavanja mikrovalovima.

- Uređaj se treba redoviti čistiti i moraju se uklanjati sve naslage hrane.
- Ako se uređaj ne održava čistim to može dovesti do oštećenja površine što može nepovoljno utjecati na životni vijek uređaja te dovesti do opasnih situacija.
- Tijekom rada uređaja, temperatura dostupnih površina može biti vrlo visoka.
- Ako nije testirana za ormarić, ovu mikrovalnu pećnicu se ne smije staviti u ormarić.
- Stražnju stranu uređaja treba staviti uza zid.
- Nemojte koristiti agresivna abrazivna sredstva za čišćenje ili oštre metalne strugače za čišćenje stakla na vratima pećnice jer mogu oštetiti površinu, a to može dovesti do loma stakla.
- Ako je kabel za napajanje oštećen, proizvođač ili ovlašteni servis ili osoba sličnih kvalifikacija mora ga zamijeniti kako bi se izbjegla opasnost.

2. SIGURNOSNE UPUTE

2.1 Postavljanje



UPOZORENJE

Samo kvalificirana osoba smije postaviti ovaj uređaj.

- Odstranite svu ambalažu.
- Ne postavljajte i ne koristite oštećeni uređaj.
- Pridržavajte se uputa za instalaciju isporučених s uređajem.
- Pećnica se može postaviti skoro bilo gdje u kuhinji. Pećnica se mora nalaziti na ravnoj i stabilnoj površini i ventilacijski otvori i površina ispod pećnice ne smiju biti blokirani (za dobru ventilaciju).

Spajanje na električnu mrežu



UPOZORENJE

Opasnost od požara i strujnog udara.

- Sva spajanja na električnu mrežu treba izvršiti kvalificirani električar.
- Uređaj mora biti uzemljen.

- Provjerite podudaraju li se električni podaci na nazivnoj pločici s električnim napajanjem. Ako to nije slučaj, kontaktirajte električara.
- Ako je pećnica spojena u utičnicu pomoću produžnog kabela, provjerite je li kabel uzemljen.
- Pazite da ne oštetite utikač i kabel napajanja. Za zamjenu oštećenog kabela napajanja kontaktirajte ovlašteni servis ili električara.
- Ne povlačite kabel napajanja kako biste utikač izvukli iz utičnice. Uvijek uhvatite i povucite utikač.

2.2 Uporaba



UPOZORENJE

Opasnost od ozljede, opekline, strujnog udara ili eksplozije.

- Ovaj uređaj upotrebljavajte u kućanstvu.
- Ne mijenjajte specifikacije ovog uređaja.
- Provjerite da otvori za ventilaciju nisu blokirani.
- Uređaj ne ostavljajte bez nadzora dok radi.

- Ne pritišćite otvorena vrata.
- Uređaj ne upotrebljavajte kao radnu površinu, a unutrašnjost ne upotrebljavajte za odlaganje predmeta.

2.3 Održavanje i čišćenje



UPOZORENJE

Opasnost od ozljede, požara ili oštećenja uređaja.

- Prije održavanja, uređaj isključite i utikač izvučite iz utičnice mrežnog napajanja.
- Uređaj redovito očistite kako biste spriječili propadanje materijala površine.
- Prolivena hrana ili ostaci sredstava za čišćenje ne smiju se nakupljati na brtvnim površinama vrata.

- Preostala masnoća ili hrana u uređaju može uzrokovati požar.
- Uređaj očistite vlažnom mekom krpom. Koristite samo neutralne deterdžente. Nikada ne koristite abrazivna sredstva, jastučiće za ribanje, otapala ili metalne predmete.
- Ako koristite raspršivač za čišćenje pećnice, poštujujte sigurnosne upute na ambalaži.

2.4 Odlaganje



UPOZORENJE

Opasnost od ozljede ili gušenja.

- Uređaj iskopčajte iz električne mreže.
- Prerežite električni kabel i bacite ga.

3. OPIS PROIZVODA

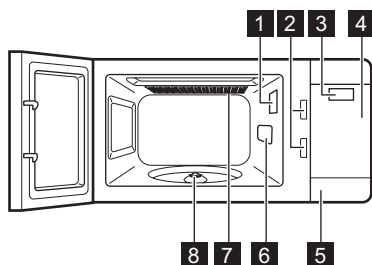

- 1 Žarulja
- 2 Sustav za sigurnosno zaključavanje
- 3 Zaslon
- 4 Upravljačka ploča
- 5 Mehanizam za otvaranje vrata
- 6 Štitnik vodilice mikrovalova
- 7 Roštilj
- 8 Osovina okretnog tanjura

3.1 Dodatna oprema

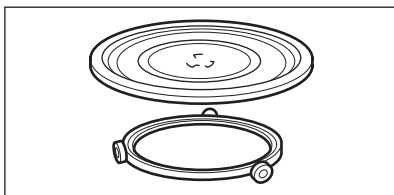

Komplet s okretnim tanjutom

Staklena plitica za kuhanje i okretna vodilica.



Komplet s okretnim tanjutom uvijek upotrebljavajte za pripremu hrane u uređaju.

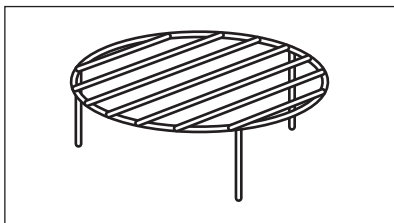

Stalak za roštiljanje

Za roštiljanje i kombinirano pečenje.

4. PRIJE PRVE UPORABE



UPOZORENJE

Pogledajte poglavlja Sigurnost.

4.1 Početno čišćenje

- Sve dijelove izvadite iz uređaja.
- Uređaj očistite prije prve upotrebe.



Pogledajte poglavlje "Čišćenje i održavanje".

4.2 Economode

Funkcija Economode pomaže štedjeti energiju kod svakodnevnog kuhanja. Po završetku kuhanja uređaj odbrojava 3 minute i isključuje se. Funkcije Economode radi kada priključite uređaj na električno napajanje ili nakon nestanka struje.







Kako biste uključili funkciju Economode dok uređaj radi, dva puta pritisnite .



4.3 Postavljanje vremena



Vrijeme možete postaviti u formatu od 12 ili 24 sata.



1. Otvorite vrata.
2. Pritisnite i držite  na 5 sekundi kako biste postavili vrijeme u formatu 12 sati. Još jednom pritisnite  kako biste postavili vrijeme u formatu 24 sata.
3. Okrenite tipku Postavljanje vremena za unos sata.
4. Za potvrdu pritisnite .
5. Okrenite tipku Postavljanje vremena za unos minuta.
6. Za potvrdu pritisnite .
7. Zatvorite vrata.

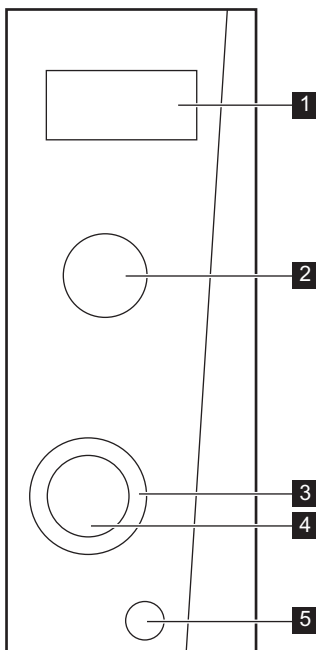

Za obnavljanje funkcije Economode:

1. Otvorite vrata.
2. Pritisnite i zadržite  5 sekundi.
3. Još dva puta pritisnite . Na zaslonu trepće **Econ**.
4. Zatvorite vrata.

5. UPRAVLJAČKA PLOČA



Simbol	Funkcija	Opis
1 —	Zaslon	Prikazuje postavke i trenutačno vrijeme.
2	Gumb za postavljanje snage	Za postavljanje razine snage.
	Kuhinjski tajmer	Odbrojava vrijeme.
	Odmrzavanje	Za odmrzavanje namirnica prema težini ili vremenski određeno.
	Kombinirano pečenje	Za pokretanje konvekcijskog načina kuhanja.
		
	Roštilj	Za pokretanje funkcije roštilja.
3	Tipka Postavljanje vremena	Za postavljanje vremena kuhanja ili težine.

Simbol	Funkcija	Opis
4 	Tipka Start / + 30 s	Za pokretanje uređaja ili povećanje vremena kuhanja za 30 sekundi punom snagom. Vrijeme kuhanja povećava se za 30 sekundi svakim dodatnim pritiskom na tipku.
5 	Tipka Stop / Clear	Za isključivanje uređaja ili brisanje postavki kuhanja.



6. SVAKODNEVNA UPORABA



UPOZORENJE

Pogledajte poglavlja Sigurnost.

6.1 Uključivanje i isključivanje uređaja

- Okrenite tipku postavki snage kako biste postavili željenu funkciju.
- Okrenite tipku Postavljanje vremena kako biste postavili željeno vrijeme.
- Pritisnite  za potvrdu i uključivanje uređaja.
- Za isključivanje uređaja možete:
 - pričekati da se uređaj automatski isključi kada istekne vrijeme.
 - otvorite vrata. Uređaj se automatski zaustavlja. Zatvorite vrata za nastavak kuhanja. Ovu opciju upotrebljavajte za provjeravanje namirnica.
 - pritisnite .



POZOR

Uređaj uključujte samo ako se u njemu nalaze namirnice.

6.2 Opće informacije o načinu upotrebe uređaja

Općenito:

- Nakon isključivanja uređaja pustite da hrana nekoliko minuta odstoji.
- Prije pripreme jela uklonite aluminijsku foliju, metalne posude i sl.

Kuhanje:

- Ako je moguće, hranu koju kuhate prekritje poklopcem od materijala koji je prikladan za uporabu u mikrovalnim pećnicama. Ako želite

sačuvati hrskavu koricu, hranu pripremajte bez pokrova

- Ne postavljajte previsoke vrijednosti snage i trajanja, da ne biste prekuhali hranu. Hrana se može isušiti, pregorjeti ili zapaliti na nekim mjestima.
- Ne upotrebljavate uređaj za kuhanje jaja u ljusci i puževa u kućicama jer bi mogli eksplodirati. Ako pržite jaja, probušite žumanjak.
- Prije kuhanja, namirnice s kožom ili korom, kao što su krumpiri, rajčice, kobasice, probodite nekoliko puta vilicom kako ne bi prsnule.
- Za hladna ili zamrznuta jela postavite dulje vrijeme kuhanja.
- Jela s umakom treba promiješati s vremena na vrijeme.
- Povrće čvrste strukture, kao što su mrkva, grašak ili cvjetača, treba kuhati u vodi.
- Veće komade hrane okrenite otprilike kad prođe pola postavljenog vremena kuhanja.
- Ako je moguće, povrće izrežite na manje komade jednake veličine.
- Koristite ravne, široke posude.
- Ne upotrebljavate porculansko, keramičko ili zemljano posuđe s malim otvorima, npr. na drškama ili s neglaziranim dnom. Vлага koja uđe u otvore može uzrokovati pucanje posuđa tijekom zagrijavanja.
- Staklena plitica za kuhanje je radna površina za zagrijavanje jela ili tekućina. Potrebna je za rad mikrovalne pećnice.

Odmrzavanje mesa, peradi i ribe:

- Stavite zamrznute, neomotane namirnice na mali preokrenuti tanjur s posudom ispod njega kako bi se otopljena voda sakupljala u posudi.

- Preokrenite hranu kad prođe pola postavljene vremena odmrzavanja. Ako je moguće, razdijelite hranu pa uklanjajte odmrznute komade.

Odmrzavanje maslaca, komada torte i svježeg sira:

- Nemojte do kraja odmrznuti namirnice u uređaju već ih pustite da se odmrznu na sobnoj temperaturi. Tako ćete postići ravnomjerniji rezultat. Prije odmrzavanja uklonite metalnu ili aluminijsku ambalažu.

Odmrzavanje voća i povrća:

- Voće i povrće koje ćete pripremiti svježe ne odmrzavajte do kraja u uređaju. Pustite da se odmrzne na sobnoj temperaturi.

- Višu snagu mikrovalne pećnice možete upotrebljavati za kuhanje voća i povrća, a da ih ne morate najprije odmrznuti.

Gotova jela:

- Gotova jela možete pripremiti u uređaju samo ako je njihovo pakiranje prikladno za upotrebu u mikrovalnim pećnicama.
- Obavezno se pridržavajte uputa proizvođača otisnutih na ambalaži (npr. uklonite metalni poklopac i probušite plastičnu ovojnici).

Prikladno posuđe i materijali

Posuđe/Materijal	Mikrovalna pećnica			Roštiranje
	Odmrzavanje	Grijanje	Kuhanje	
Vatrostalno staklo i porculan (bez metalnih dijelova, npr. Pyrex, staklo otporno na toplinu)	X	X	X	X
Nevatrostalno staklo i porculan ¹⁾	X	--	--	--
Staklo i staklokeramika izrađeni od vatrostalnih materijala / materijala otpornih na mraz (npr. Arcoflam), police roštilja	X	X	X	X
Keramika ²⁾ , zemljano ²⁾	X	X	X	--
Plastika otporna na toplinu do 200 °C ³⁾	X	X	X	--
Karton, papir	X	--	--	--
Prianjajuća folija	X	--	--	--
Folija za pečenje sa sigurnosnim zatvaračem za mikrovalne pećnice ³⁾	X	X	X	--
Posude za pečenje od metala, npr. emajla, lijevanog željeza	--	--	--	X
Kalupi za pečenje obloženi crnim lakom ili silikonom ³⁾	--	--	--	X
Pekač za pecivo	--	--	--	X
Posuđe za dobivanje smeđe boje jela, npr. posuda za korice ili Crunch pladanj	--	X	X	--
Gotova zapakirana jela ³⁾	X	X	X	X

¹⁾ Bez srebrnih, zlatnih, platinastih ili metalnih obloga/ukrasa





²⁾ Bez kvarcnih ili metalnih dijelova ili glazure koja sadrži metal

³⁾ Obavezno slijedite upute proizvođača za najviše dozvoljene temperature.

X prikladno

– nije prikladno

6.3 Tablica s postavkama snage



Simbol	Postavka snage	Snaga
90 W	Niska razina	—
	Odmrzavanje	264 W
300 W	Srednje pečeno	—
600 W	Srednje visoka	—
800 W	Visoka	—
	Roštilj	100 W
Kombinirano pečenje		
	Kombinirano pečenje 1	36 % Mikrovalovi, 64 % Roštilj
	Kombinirano pečenje 2	55 % Mikrovalovi, 45 % Roštilj

6.4 Odmrzavanje

Možete odabrati između 2 načina odmrzavanja:

- Odmrzavanje prema težini
- Vremenski određeno odmrzavanje

Odmrzavanje prema težini i vremenski određeno odmrzavanje

1. Okrenite tipku postavki snage i postavite .
2. Okrenite tipku Postavljanja vremena u smjeru suprotnom od smjera kazaljke na satu za unos željene težine ili za unos vremena odmrzavanja.
3. Pritisnite  za potvrdu i uključenje uređaja.

 Dok uređaj radu načinu rad odmrzavanje možete promijeniti postavku snage ili vremena.

 Za odmrzavanje prema težini vrijeme se automatski postavlja. Ne upotrebljavajte odmrzavanje prema težini za namirnice koje su izvađene iz zamrzivača prije više od 20 minuta ili za gotova zamrznuta jela.

 Za uključivanje odmrzavanja prema težini morate imati više od 100 g hrane i manje od 2000 g.

 Za odmrzavanje manje od 200 g hrane, hranu postavite na rub okretnog tanjura.

6.5 Roštiljanje ili kombinirani način kuhanja

1. Okrenite tipku postavki snage kako biste postavili željenu funkciju.
2. Okrenite tipku Postavljanje vremena kako biste unijeli vrijeme.
3. Pritisnite  za potvrdu i pokrenite uređaj.

 Dok uređaj radu načinu rad roštiljanje ili kombinirano, možete promijeniti postavku snage ili vremena.

6.6 Sigurnosna blokada za djecu

Sigurnosna blokada za djecu sprječava nehotično uključivanje uređaja.

Za uključivanje ili isključivanje sigurnosne blokade za djecu pritisnite i držite  na 3 sekundi dok se ne oglasi zvučni signal.

Kada je sigurnosna blokada za djecu uključena, na zaslonu se prikazuje .

7. KORIŠTENJE PRIBORA



UPOZORENJE

Pogledajte poglavlja Sigurnost.

7.1 Umetanje kompleta s okretnim tanjurom

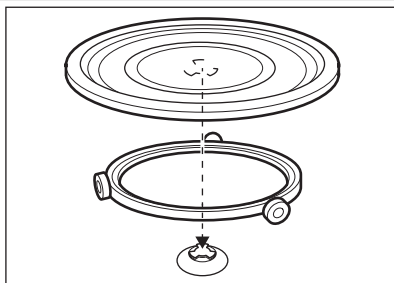

1. Postavite okretnu vodilicu oko osovine okretnog tanjura.
2. Stavite staklenu pliticu za kuhanje na okretnu vodilicu



POZOR

Hranu ne kuhajte bez kompleta s okretnim tanjurom. Koristite isključivo komplet s okretnim tanjurom isporučen s uređajem.



Namirnice nikada ne kuhajte izravno na staklenoj plitici za kuhanje.

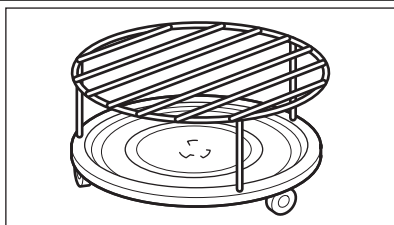

7.2 Umetanje stalka za roštiljanje



Postavite stalak za roštiljanje na komplet s okretnim tanjurom.

8. DODATNE FUNKCIJE

8.1 Kuhinjski tajmer

1. Okrenite tipku postavki snage i postavite .
2. Okrenite tipku Postavljanje vremena u smjeru kazaljke na satu kako biste unijeli vrijeme.
3. Za potvrdu pritisnite .



Kada istekne postavljeno vrijeme, oglašava se zvučni signal.



Tajmer će i dalje raditi kada otvorite vrata ili paузirate uređaj. Za poništavanje pritisnite .

8.2 Roditeljska zaštita

Funkcija roditeljske zaštite sprječava nehotično uključivanje uređaja.

Za uključivanje ili isključivanje funkcije roditeljske zaštite pritisnite i držite  na 3 sekundi dok se ne ogłosi zvučni signal.

Kada je funkcija roditeljske zaštite uključena na zaslonu se prikazuje trenutačno vrijeme.

9. KORISNI SAVJETI I PREPORUKE

9.1 Savjeti za mikrovalnu pećnicu

Problem	Rješenje
Ne možete naći pojedinosti o količini namirnica koje želite pripremiti.	Potražite slične namirnice. Povećajte ili smanjite vrijeme kuhanja prema sljedećem pravilu: Dvostruka količina = gotovo dvostruko više vremena, upola manja količina = upola manje vremena
Hrana je presuha.	Postavite kraće vrijeme kuhanja ili odaberite manju snagu.
Hrana se nije odmrznula, zagrijala ili skuhalo nakon isteka postavljenog vremena.	Postavite duže vrijeme kuhanja ili odaberite veću snagu. Zapamtite da je za veća jela potrebno više vremena.
Hrana se nakon isteka postavljenog vremena pregrijala na rubovima, ali još nije gotova u sredini.	Sljedeći put odaberite manju snagu i duže vrijeme. Promiješajte tekućine, npr. juhe, kada prođe pola vremena.

Riža će se bolje zagrijati ako je stavite na ravnu, široku posudu.

9.2 Odmrzavanje

Pečenku uvijek odmrzavajte s masnim dijelom okrenutim prema dolje.

Ne odmrzavajte prekriveno meso jer to može dovesti do kuhanja umjesto odmrzavanja.

Perad uvijek odmrzavajte s prsima okrenutim prema dolje.

9.3 Kuhanje

Ohladeno meso i perad uvijek izvadite iz hladnjaka najmanje 30 minuta prije kuhanja. Meso, perad, ribu i povrće ostavite prekriveno nakon kuhanja.

Ribu premažite s malo ulja ili otopljenog maslaca.

Dodajte 30 do 45 ml hladne vode za svakih 250 g povrća. Svježe povrće narežite na komade jednake veličine prije kuhanja. Sve vrste povrća kuhajte u posudi s poklopcem.

9.4 Zagrijavanje

Kada zagrijavate već pakiranu hranu slijedite upute na pakiranju.

9.5 Roštiljanje

Roštiljanje tanjih komada na sredini stalka za roštilj.

Okrenite hranu nakon isteka polovine postavljenog vremena i nastavite s roštiljanjem.

9.6 Kombinirano pečenje

Kombiniranim pečenjem zadržite hrskavost određenih jela.

Nakon isteka polovine vremena pečenja, okrenite namirnice i nastavite.

Postoji 2 načina za kombinirano pečenje. Svaki način rada kombinira funkcije mikrovalova i roštilja u različitim vremenskim razdobljima i na različitim razinama snage.

10. ČIŠĆENJE I ODRŽAVANJE



UPOZORENJE

Pogledajte poglavlja Sigurnost.

Napomene o čišćenju:

- Prednju stranu pećnice očistite mekom krpom namočenom u mlaku vodu sa sredstvom za čišćenje.
- Za čišćenje metalnih površina koristite uobičajeno sredstvo za čišćenje.

- Unutrašnjost uređaja očistite nakon svake upotrebe. Tada prljavštinu možete lakše ukloniti i ona se neće zapeći.
- Tvrdokorne mrlje čistite posebnim sredstvom za čišćenje.
- Nakon svake upotrebe očistite svu dodatnu opremu i pustite da se osuši. Koristite meku krpu namočenu u toplu vodu sa sredstvom za čišćenje.
- Za omekšavanje tvrdih ostataka zagrijte čašu vode punom snagom mikrovalne pećnice na 2 do 3 minute.
- Za uklanjanje mirisa umiješajte u čaši vode 2 žlice limunovog soka i zagrijte punom snagom mikrovalne pećnice na 5 minuta.

11. RJEŠAVANJE PROBLEMA



UPOZORENJE

Pogledajte poglavlja Sigurnost.

Problem	Mogući uzrok	Rješenje
Uređaj ne radi.	Uređaj je isključen.	Uključite uređaj.
Uređaj ne radi.	Uređaj nije priključen.	Priključite utikač uređaja.
Uređaj ne radi.	Oštećen je osigurač u kućištu osigurača.	Provjerite osigurač. Ako osigurač pregori više puta, pozovite ovlaštenog električara.
Uređaj ne radi.	Vrata nisu pravilno zatvorena.	Provjerite da ništa ne blokira vrata.
Žarulja ne radi.	Žarulja nije ispravna.	Žarulju treba zamijeniti.
U unutrašnjosti ima iskrenja.	Tamo se nalazi metalno posuđe ili posuđe s metalnim pokrovom.	Izvadite posudu iz uređaja.
U unutrašnjosti ima iskrenja.	U uređaju se nalaze metalni štapići ili aluminijska folija dodiruje unutarnje stjenke.	Provjerite da štapići i folija ne dodiruju unutarnje stjenke.
Komplet s okretnim tanjurom stvara zvuk grebenja ili mljevenja.	Ispod staklene plitice za kuhanje nalazi se neki predmet ili nečistoća.	Očistite područje ispod staklene plitice za kuhanje.
Uređaj prestaje s radom bez jasnog razloga.	Došlo je do kvara.	Ako se ova situacija ponovi, nazovite ovlašteni servis.

Ako ne možete samostalno pronaći rješenje, obratite se dobavljaču ili službi za korisnike.

Podaci koji su potrebni službi za korisnike nalaze se na nazivnoj pločici uređaja.

Preporučujemo da podatke zapišete ovdje:

Model (MOD.)

Broj proizvoda (PNC)

Serijski broj (S.N.)

12. POSTAVLJANJE



POZOR

Nemojte zatvoriti ispušne otvore. Ako to napravite, uređaj se može pregrijati.



POZOR

Uređaj ne priključujte na adaptere ili produžne kabele. Ovo može dovesti do preopterećenja i opasnosti od požara.

- Uređaj je namijenjen samo za upotrebu na kuhinjskom ormariću. Mora se nalaziti na čvrstoj i ravnoj površini.
- Uređaj udaljite od pare, vrućeg zraka i prskanja vode.
- Ako uređaj prevozite po hladnom vremenu, nemojte ga uključiti odmah nakon postavljanja. Pustite ga da stoji na sobnoj temperaturi kako bi upio toplinu.

12.1 Električna instalacija



UPOZORENJE

Električnu instalaciju mora postaviti kvalificirana osoba.



Proizvođač nije odgovoran ako ne slijedite sigurnosne mjere opreza iz poglavlja "Sigurnosne informacije".

Ovaj uređaj opremljen je utikačem i kabelom napajanja.



POZOR

Minimalna visina postavljanja je 85 cm.

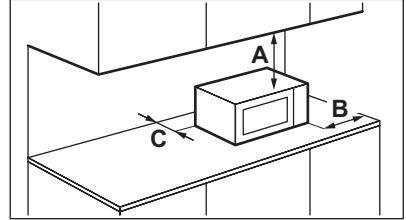

Minimalne udaljenosti

Dimenzije	mm
A	300
B	200
C	0

13. BRIGA ZA OKOLIŠ

Reciklirajte materijale sa simbolom .

Ambalažu za recikliranje odložite u prikladne spremnike.

Pomozite u zaštiti okoliša i ljudskog zdravlja, kao i u recikliranju otpada od električnih i

elektroničkih uređaja. Uređaje označene simbolom ne bacajte zajedno s kućnim otpadom. Proizvod odnesite na lokalno reciklažno mjesto ili kontaktirajte nadležnu službu.

OBSAH

1. BEZPEČNOSTNÍ INFORMACE	17
2. BEZPEČNOSTNÍ POKYNY	19
3. POPIS SPOTŘEBIČE	20
4. PŘED PRVNÍM POUŽITÍM	21
5. OVLÁDACÍ PANEL	22
6. DENNÍ POUŽÍVÁNÍ	23
7. POUŽITÍ PŘÍSLUŠENSTVÍ	26
8. DOPLŇKOVÉ FUNKCE	26
9. UŽITEČNÉ RADY A TIPY	27
10. ČIŠTĚNÍ A ÚDRŽBA	27
11. ODSTRAŇOVÁNÍ ZÁVAD	28
12. INSTALACE	29

MYSLÍME NA VÁS

Děkujeme, že jste si zakoupili spotřebič značky Electrolux. Vybrali jste si produkt, se kterým jsou spjaty desítky let profesionálních zkušeností a inovací. Tento důmyslný a stylový spotřebič byl navržen s ohledem na jeho uživatele. Kdykoliv jej tak používáte, můžete se spolehnout, že pokaždé dosáhnete skvělých výsledků.

Vítá Vás Electrolux.

Navštivte naše stránky ohledně:



Rady ohledně používání, brožury, poradce při potížích, servisních informací:
www.electrolux.com



Registrace vašeho spotřebiče, kterou získáte lepší servis:
www.RegisterElectrolux.com



Nákupu příslušenství, spotřebního materiálu a originálních náhradních dílů pro váš spotřebič:
www.electrolux.com/shop

PÉČE O ZÁKAZNÍKY A SERVIS

Doporučujeme používat originální náhradní díly.

Při kontaktu se servisním střediskem se ujistěte, že máte k dispozici následující údaje.

Tyto informace jsou uvedeny na typovém štítku. Model, výrobní číslo (PNC), sériové číslo.



Upozornění / Důležité bezpečnostní informace.



Všeobecné informace a rady



Upozornění k ochraně životního prostředí

Změny vyhrazeny.

1. BEZPEČNOSTNÍ INFORMACE

Tento návod si pečlivě přečtěte ještě před instalací spotřebiče a jeho prvním použitím. Výrobce nezodpovídá za škody a zranění způsobená nesprávnou instalací či chybným používáním. Návod k použití vždy uchovávejte spolu se spotřebičem pro jeho budoucí použití.

1.1 Bezpečnost dětí a postižených osob



UPOZORNĚNÍ

Hrozí nebezpečí udušení, úrazu nebo jiných trvalých následků.

- Tento spotřebič smí používat děti starší osmi let nebo osoby se sníženými fyzickými, smyslovými nebo duševními schopnostmi nebo osoby bez patřičných zkušeností a znalostí pouze, pokud tak činí pod dozorem osoby, která je zodpovědná za jejich bezpečnost.
- Nenechte děti hrát si se spotřebičem.
- Všechny obaly uschovejte z dosahu dětí.
- Je-li spotřebič v provozu nebo pokud chladne, nedovolte dětem a domácím zvířatům, aby se k němu přibližovaly. Přístupné části jsou horké.
- Pokud je spotřebič vybaven dětskou bezpečnostní pojistkou, doporučuje se ji aktivovat.
- Čištění a užitelskou údržbu spotřebiče by neměly provádět děti bez dozoru.
- Držte spotřebič a jeho kabel mimo dosah dětí mladších osmi let.

1.2 Všeobecné bezpečnostní informace

- Tento spotřebič je určen pro použití v domácnosti a pro následující způsoby použití:
 - kuchyňky pro zaměstnance v obchodech, kancelářích a jiných pracovních prostředích;
 - farmářské domy;
 - pro zákazníky hotelů, motelů a jiných ubytovacích zařízení;

- penziony a ubytovny.
- Při provozu je vnitřek spotřebiče horký. Nedotýkejte se topných těles ve spotřebiči. Při vkládání či vyjímání příslušenství či nádobí vždy používejte kuchyňské chňapky.
- K čištění spotřebiče nepoužívejte čisticí zařízení na páru.
- Před údržbou odpojte spotřebič od napájení.
- Jsou-li poškozena dvířka nebo těsnění dvířek, nesmí se spotřebič používat, dokud jej neopraví kvalifikovaná osoba.
- Spotřebič není určen k používání pomocí externího časovače nebo samostatného dálkového ovládání.
- Opravy či údržbu, které zahrnují sejmutí krytu chránícího před vystavením mikrovlnné energii, může provádět pouze k tomu kvalifikovaná osoba.
- Tekutiny či jiné potraviny neohřívejte v hermeticky uzavřených nádobách. Mohou explodovat.
- Používejte jen nádobí vhodné k použití v mikrovlnných troubách.
- Při ohřívání potravin v plastových či papírových nádobách sledujte spotřebič z důvodu jejich možného vznícení.
- Tento spotřebič je určen k ohřevu potravin a nápojů. Sušení potravin nebo oděvů a ohřívání zahřívacích podložek, pantoflů, hub, vlhkých hadrů a podobných předmětů může způsobit poranění, vznícení či požár.
- Pokud ze spotřebiče vychází kouř, spotřebič vypněte nebo odpojte od sítě a nechte dvířka zavřená, aby se případné plameny uhasily.
- Ohřívání nápojů v mikrovlnné troubě může vést k utajenému varu a pozdějšímu prudkému vystříknutí kapaliny. S nádobou je proto nutné zacházet opatrně.
- Kojenecké láhve nebo skleničky s dětskou výživou byste měli zamíchat nebo protřepat, a před podáním si ještě ověřit jejich teplotu, aby se dítě nespálilo.
- Vajíčka ve skořápce a vajíčka vařená natvrdo by se neměla ve spotřebiči ohřívat, protože mohou explodovat i po dokončení mikrovlnného ohřevu.

- Spotřebič je nutné pravidelně čistit a odstraňovat jakékoliv zbytky potravin.
- Pokud není spotřebič udržován v čistém stavu, může jeho povrch zkorodovat, a ovlivnit tak celkovou životnost spotřebiče a vést k nebezpečným situacím.
- Přístupné části trouby se při provozu zahřívají na vysokou teplotu.
- Mikrovlnná trouba nesmí být umístěna ve skříni, nebyla-li ve skříni testována.
- Zadní plocha spotřebiče by měla být umístěna směrem ke zdi.
- Nepoužívejte drsné čisticí prostředky nebo ostré kovové škrabky k čištění skleněných dvířek, mohly by poškrábat povrch, což by mohlo následně vést k rozbití skla.
- Jestliže je poškozený přívodní kabel, smí ho vyměnit pouze výrobce, servisní technik nebo osoba s podobnou příslušnou kvalifikací, jinak by mohlo dojít k úrazu.

2. BEZPEČNOSTNÍ POKYNY

2.1 Instalace



UPOZORNĚNÍ

Tento spotřebič smí instalovat jen kvalifikovaná osoba.

- Odstraňte veškerý obalový materiál.
- Poškozený spotřebič neinstalujte ani nepoužívejte.
- Řiďte se pokyny k instalaci dodanými spolu s tímto spotřebičem.
- Tento spotřebič můžete v kuchyni postavit téměř kamkoliv. Zkontrolujte, zda je trouba umístěna na rovném vodorovném povrchu a větrací otvory i plocha pod spotřebičem nejsou ničím zakryté (pro dostatečné větrání).

Připojení k elektrické síti



UPOZORNĚNÍ

Hrozí nebezpečí požáru nebo úrazu elektrickým proudem.

- Veškerá elektrická připojení by měla být provedena kvalifikovaným elektrikářem.
- Spotřebič musí být uzemněn.
- Zkontrolujte, zda údaje o napájení na typovém štítku souhlasí s parametry elektrické sítě. Pokud tomu tak není, obraťte se na elektrikáře.
- Pokud je spotřebič spojen se zásuvkou pomocí prodlužovacího kabelu, přesvědčte se, že je kabel uzemněný.
- Dbejte na to, abyste nepoškodili napájecí kabel a síťovou zástrčku. Pro výměnu napájecího kabelu se obraťte na servisní středisko nebo elektrikáře.
- Neodpojujte spotřebič ze zásuvky tahem za kabel. Vždy tahejte za zástrčku.

2.2 Použití spotřebiče



UPOZORNĚNÍ

Hrozí nebezpečí zranění, popálení, úrazu elektrickým proudem či výbuchu.

- Tento spotřebič používejte v domácnosti.

- Neměňte technické parametry tohoto spotřebiče.
- Ujistěte se, že nejsou ventilační otvory zakryté.
- Zapnutý spotřebič nenechávejte bez dozoru.
- Dvířka spotřebiče nikdy neotvírejte násilím.
- Nepoužívejte spotřebič jako pracovní plochu nebo k odkládání předmětů v jeho vnitřku.

2.3 Čištění a údržba



UPOZORNĚNÍ

Hrozí nebezpečí poranění, požáru nebo poškození spotřebiče.

- Před čištěním nebo údržbou spotřebič vždy vypněte a vytáhněte síťovou zástrčku ze zásuvky.
- Spotřebič čistěte pravidelně, abyste zabránili poškození materiálu jeho povrchu.

- Dbejte na to, aby na povrchu dveřního těsnění nezůstávaly zbytky jídel nebo čistících prostředků.
- Zbytky tuků či jídel ve spotřebiči mohou způsobit požár.
- Vyčistěte spotřebič vlhkým měkkým hadrem. Používejte pouze neutrální mycí prostředky. Nepoužívejte prostředky s drsnými částicemi, drátěnky, rozpouštědla nebo kovové předměty.
- Použijete-li sprej do trouby, řiďte se bezpečnostními pokyny uvedenými na jeho balení.

2.4 Likvidace



UPOZORNĚNÍ

Hrozí nebezpečí úrazu či udušení.

- Odpojte spotřebič od elektrické sítě.
- Odřízněte a vyhodte síťový kabel.

3. POPIS SPOTŘEBIČE

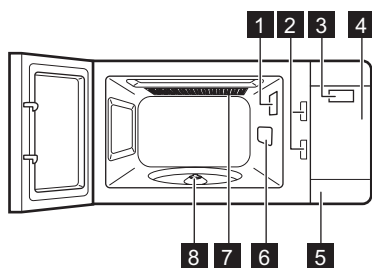

- 1 Žárovka
- 2 Bezpečnostní blokovací zámek
- 3 Displej
- 4 Ovládací panel
- 5 Otvírání dvířek
- 6 Kryt vlnovodu
- 7 Gril
- 8 Hřídel otočného talíře

3.1 Příslušenství

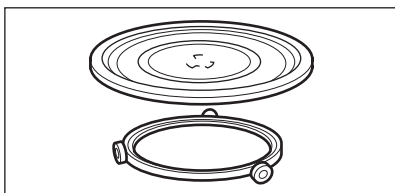

Souprava otočného talíře

Skleněná varná podložka a vodící lišta válečků.



Při přípravě jídla ve spotřebiči vždy používejte soupravu otočného talíře.

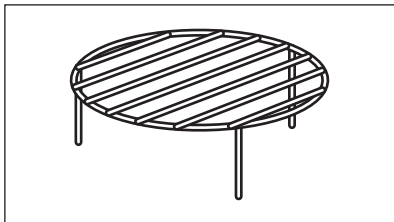

Grilovací rošt

Ke grilování a kombinované přípravě jídel.

4. PŘED PRVNÍM POUŽITÍM



UPOZORNĚNÍ

Viz kapitoly o bezpečnosti.

4.1 První čištění

- Vyjměte ze spotřebiče všechno příslušenství.
- Před prvním použitím spotřebič vyčistěte.



Řiďte se částí „Čištění a údržba“.

4.2 Economode

Funkce Economode vám pomůže ušetřit energii při každodenním vaření. Po ukončení vaření spotřebič odpočítá tři minuty a vypne se. Funkce Economode funguje automaticky po připojení spotřebiče k elektrické síti nebo po výpadku elektrického proudu.







Chcete-li zapnout funkci během chodu spotřebiče, stiskněte dvakrát .



4.3 Nastavení času



Čas lze nastavit v systému 12 nebo 24 hodin.





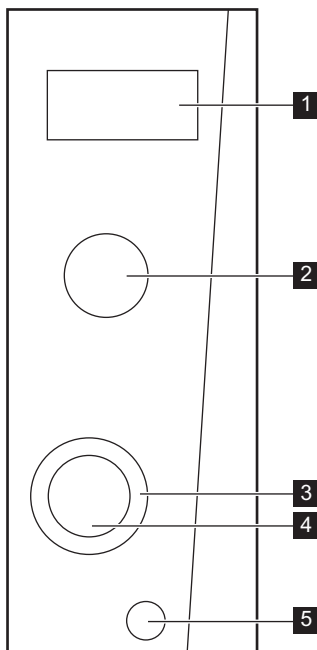

1. Otevřete dvířka spotřebiče.
2. Chcete-li nastavit systém 12 hodin, stiskněte a podržte ⁺⁶⁰ na pět sekund. Dalším stisknutím ⁺⁶⁰ nastavíte systém 24 hodin.
3. Otočením ovladače nastavení času nastavte hodiny.
4. Potvrďte stisknutím ⁺⁶⁰.
5. Otočením ovladače nastavení času nastavte minuty.
6. Potvrďte stisknutím ⁺⁶⁰.
7. Zavřete dvířka.

Chcete-li obnovit funkci Economode, postupujte takto:

1. Otevřete dvířka spotřebiče.
2. Stiskněte a podržte ⁺⁶⁰ po dobu pěti sekund.
3. Stiskněte ⁺⁶⁰ ještě dvakrát. Na displeji bliká **Econ**.
4. Zavřete dvířka.

5. OVLÁDACÍ PANEL



Symbol	Funkce	Popis
1 —	Displej	Ukazuje nastavení a aktuální čas.
2	Ovladač nastavení výkonu	Slouží k nastavení výkonu.
	Kuchyňský časovač	Odpočítává čas.
	Rozmrazování	Slouží k rozmrazování jídel dle jejich hmotnosti nebo dle času.
 	Kombinovaná příprava	Slouží ke spuštění horkovzdušného pečení.
	Gril	Slouží ke spuštění funkce grilu.
3	Ovladače nastavení času	Slouží k nastavení doby přípravy nebo hmotnosti.
4 	Tlačítko start / +30 sekund	Slouží ke spuštění spotřebiče nebo prodloužení času přípravy o 30 sekund při plném výkonu. Každé další stisknutí tohoto tlačítka zvyšuje dobu přípravy o 30 sekund.

	Symbol	Funkce	Popis
5		Tlačítko stop / vynulovat	Slouží k vypnutí spotřebiče nebo vymazání nastavení přípravy jídel.



6. DENNÍ POUŽÍVÁNÍ



UPOZORNĚNÍ

Viz kapitoly o bezpečnosti.

6.1 Zapnutí a vypnutí spotřebiče

- Otočením ovladače nastavení výkonu nastavte požadovanou funkci.
- Otočením ovladače nastavení času nastavte požadovanou dobu přípravy.
- Stisknutím  potvrďte nastavení a spusťte spotřebič.
- Spotřebič můžete vypnout následujícím způsobem:
 - vyčkáním, dokud se spotřebič nevyepne automaticky, když uplyne doba přípravy.
 - otevřením dvířek spotřebiče. Spotřebič se automaticky zastaví. Zavřením dvířek pokračujete v přípravě jídla. Tuto funkci použijte ke kontrole jídel.
 - stisknutím .



POZOR

Nezapínejte spotřebič, nejsou-li v něm položeny potraviny.

6.2 Všeobecné informace o používání spotřebiče

Obecné informace:

- Po vypnutí spotřebiče nechte jídlo několik minut odstát.
- Před přípravou pokrmu sejměte obal z hliníkové fólie, kovové nádoby atd.

Vaření:

- Pokud to je možné, vařte pokrm zakrytý materiálem vhodným pro mikrovlnou troubou. Nezakryté potraviny připravujte pouze, chcete-li uchovat kůrčičku.
- Neohřívejte potraviny příliš dlouho a na příliš vysoký výkon. Potraviny by mohly vyschnout, spálit se nebo se na některých místech vznítit.
- Ve spotřebiči nepřipravujte vejce ve skořápkách a šneky, protože mohou prasknout. V

případě smažených vajec nejprve propíchněte žloutek.

- Potraviny se slupkou nebo kůžičkou – např. jablka, rajčata, brambory, uzeniny – propíchněte, aby nepraskly.
- Chlazené nebo zmrazené pokrmy vyžadují delší dobu přípravy.
- Pokrmy obsahující omáčku by měly být občas zamíchány.
- Zelenina mající pevnou strukturu, například mrkev, hrách nebo květák, musí být vařena ve vodě.
- V polovině přípravy vždy větší kusy otočte.
- Pokud to je možné, rozřízněte zeleninu na podobně velké kusy.
- Použijte ploché, široké misky.
- Nepoužívejte nádobí z porcelánu, keramiky nebo hlíny s malými dírkami, například na rukojetích nebo neglazovaných dnech. Vlhkost pronikající do otvorů může způsobit prasknutí nádobí po jeho zahřátí.
- Skleněná varná podložka slouží jako plocha pro ohřev potravin nebo tekutin. Je důležitá pro chod mikrovlnné trouby.

Rozmrazování masa, ryb, drůbeže:

- Umístěte zmrazené, rozbalené potraviny na obrácený malý hluboký talíř s nádobkou umístěnou vespodu, aby se při rozmrazování mohla zachytávat odtékající tekutina.
- Asi v polovině času rozmrazování potraviny obraťte. Pokud to je možné, rozdělte je na kusy, které postupně odebírejte, jakmile se rozmrazí.

Rozmrazování másla, částí dortů, tvarohu:

- Tyto potraviny nerozmrazujte zcela ve spotřebiči, ale nechte dokončit jejich rozmrazování při pokojové teplotě. Dosáhnete tím rovnoměrnějších výsledků. Před rozmrazováním odstraňte kovový nebo hliníkový obal.

Rozmrazování ovoce a zeleniny:

- Ovoce a zeleninu nerozmrazujte ve spotřebiči úplně, pokud je dále budete zpracovávat čer-

stvé. Nechte dokončit jejich rozmrazování při pokojové teplotě.

- Vyšší mikrovlnný výkon můžete použít k vaření ovoce a zeleniny bez jejich předchozího rozmrazení.

Hotová jídla:

- Ve spotřebiči můžete připravovat hotová jídla, pouze pokud je jejich balení vhodné k použití v mikrovlnné troubě.

- Je nutné se řídit pokyny výrobce uvedenými na obalu (například sejmutí kovového obalu a propíchnutí plastové fólie).

Vhodné nádoby a materiály

Nádoby/Materiál	Mikrovlnná příprava			Gril
	Rozmrazování	Ohřev	Vaření	
Žárovzdorné sklo a porcelán (bez kovových dílů, například Pyrex, žárovzdorné sklo)	X	X	X	X
Nežárovzdorné sklo a porcelán ¹⁾	X	--	--	--
Sklo a sklokeramika ze žárovzdorného a mrazuvzdorného materiálu (například Arcoflam), grilovací rošt	X	X	X	X
Keramika ²⁾ , kamenina ²⁾	X	X	X	--
Plast, žárovzdorný do 200 °C ³⁾	X	X	X	--
Kartón, papír	X	--	--	--
Fólie	X	--	--	--
Fólie na pečení s uzávěrem vhodným pro mikrovlnnou troubu ³⁾	X	X	X	--
Pečící misky zhotovené z kovu, například smaltované, litinové	--	--	--	X
Formy na pečení, černě lakované nebo se silikonovou vrstvou ³⁾	--	--	--	X
Plech na pečení	--	--	--	X
Opékací nádoby, například pražičí pánvičky nebo zapékací formy	--	X	X	--
Hotová jídla v obalech ³⁾	X	X	X	X

¹⁾ Bez stříbrné, zlaté, platinové nebo kovové vrstvy/dekorace

²⁾ Bez skleněných nebo kovových částí, bez glazury s obsahem kovu

³⁾ Je nutné řídit se pokyny výrobce ohledně maximálních teplot.

X - vhodné

-- nevhodné

6.3 Tabulka nastavení výkonu



Symbol	Nastavení výkonu	Výkon
90 W	Nízký výkon	—
	Rozmrazování	264 W
300 W	Střední výkon	—
600 W	Středně vysoký výkon	—
800 W	Vysoký výkon	—
	Gril	100 W
Kombinovaná příprava		
	Kombinovaná příprava 1	36 % Mikrovlny, 64 % Gril
	Kombinovaná příprava 2	55 % Mikrovlny, 45 % Gril

6.4 Rozmrazování

Lze zvolit ze dvou rozmrazovacích režimů:

- Rozmrazování dle hmotnosti
- Časované rozmrazování

Časované rozmrazování dle hmotnosti

1. Otočte ovladačem nastavení výkonu a nastavte .
2. Otočte ovladačem nastavení času proti směru hodinových ručiček na požadovanou hmotnost potravin nebo po směru hodinových ručiček na požadovaný čas rozmrazování.
3. Stisknutím ⁺⁶⁰ potvrďte nastavení a spusťte spotřebič.

 Během režimu rozmrazování je možné změnit nastavení výkonu a dobu vaření.

 U rozmrazování dle hmotnosti se čas nastavuje automaticky. Rozmrazování dle hmotnosti by se nemělo používat u potravin, které byly z mrazničky odebrány před déle než 20 minutami, nebo u zmrazených hotových jídel.

 K zapnutí rozmrazování dle hmotnosti je nutné použít více než 100 g a méně než 2000 g potravin.



 K rozmrazení méně než 200 g potravin tyto potraviny umístěte na okraj otočné-
ho talíře.

6.5 Grilování nebo kombinovaná příprava

1. Otočením ovladače nastavení výkonu nastavte požadovanou funkci.
2. Otočením ovladače nastavení času nastavte požadovanou dobu.
3. Stisknutím ⁺⁶⁰ potvrdíte nastavení a spusťte spotřebič.

 Při provozu v režimu grilování nebo kombinované přípravy je možné změnit nastavení výkonu a dobu vaření.

6.6 Dětská bezpečnostní pojistka

Funkce dětské bezpečnostní pojistky brání náhodnému použití spotřebiče. Dětskou bezpečnostní pojistku zapnete či vypnete stisknutím a podržením tlačítka  po dobu 3 sekund, dokud nezazní zvukový signál. Když je dětská bezpečnostní pojistka zapnutá, na displeji se zobrazuje .

7. POUŽITÍ PŘÍSLUŠENSTVÍ



UPOZORNĚNÍ

Viz kapitoly o bezpečnosti.

7.1 Vložení soupravy otočného talíře

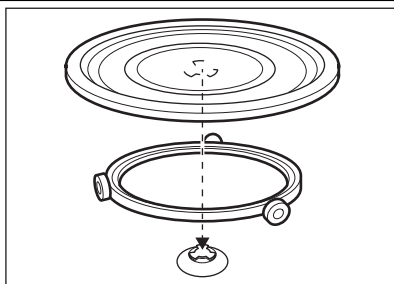

1. Vodicí lištu válečků položte okolo hřídele otočného talíře.
2. Skleněnou varnou podložku položte na vodicí lištu válečků.



POZOR

Nepřipravujte pokrmy bez soupravy otočného talíře. Používejte pouze soupravu otočného talíře dodávanou se spotřebičem.



Nikdy nepřipravujte potraviny přímo na skleněné varné podložce.

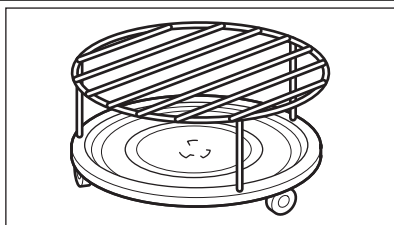

7.2 Vložení grilovacího roštu



Vložení grilovacího roštu na soupravu otočného talíře.

8. DOPLŇKOVÉ FUNKCE

8.1 Kuchyňský časovač

1. Otočte ovladačem nastavení výkonu a nastavte .
2. Otočením ovladače nastavení času po směru hodinových ručiček nastavte požadovanou dobu.
3. Potvrďte stisknutím .



Po uplynutí nastavené doby zazní zvukový signál.



Při otevření dvířek nebo pozastavení funkce spotřebiče časovač stále běží. Chcete-li postup zrušit, stiskněte .

8.2 Dětská bezpečnostní pojistka

Funkce dětské bezpečnostní pojistky brání náhodnému použití spotřebiče.

Dětskou bezpečnostní pojistku zapnete či vypnete stisknutím a podržením tlačítka  po dobu 3 sekund, dokud nezazní zvukový signál.

Když je dětská bezpečnostní pojistka zapnutá, na displeji se zobrazuje aktuální čas.

9. UŽITEČNÉ RADY A TIPY

9.1 Tipy pro mikrovlnou troubu

Problém	Řešení
Pro připravované množství jídla nenajdete žádné údaje.	Vyhledejte podobný pokrm. Prodlužte nebo zkráťte čas vaření podle následujícího pravidla: Dvojnásobné množství jídla = téměř dvojnásobný čas, Poloviční množství jídla = poloviční čas
Pokrm je příliš suchý.	Nastavte kratší dobu přípravy nebo nižší výkon mikrovln.
Pokrm stále není rozmrazený, horký nebo uvařený ani po uplynutí nastaveného času.	Nastavte delší dobu přípravy nebo vyšší výkon. Berete na vědomí, že větší pokrmy potřebují více času.
Po uplynutí doby přípravy je pokrm na okrajích přehřátý, ale uprostřed není hotový.	Příště zvolte nižší výkon a delší čas. Tekutiny, např. polévky, v polovině doby přípravy zamíchejte.

V případě ryže dosáhnete lepších výsledků při použití plochých a širších misek.

9.2 Rozmrazování

Pečení vždy rozmrazujte tučnou stranou směrem dolů.

Nerozmrazujte zakryté maso, protože by mohlo dojít k jeho vaření místo rozmrazování.

Drůbež vždy rozmrazujte prsy směrem dolů.

9.3 Vaření

Chlazené maso a drůbež vždy vyndejte z chladničky alespoň 30 minut před přípravou.

Po dokončení přípravy nechte maso, drůbež, ryby a zeleninu zakrytou odstát.

Ryby potřete trochou oleje či rozpuštěného másla.

Přidejte 30 - 45 ml studené vody na každých 250 g zeleniny. Před přípravou zeleninu nakrájejte na kousky o stejné velikosti. Všechnu zeleninu připravujte zakrytou.

9.4 Opakovaný ohřev

Když ohříváte hotová jídla, vždy se řiďte pokyny na jejich balení.

9.5 Grilování

Ploché kusy potravin grilujte uprostřed grilovacího roštu.

V polovině nastavené doby přípravy potraviny obraťte a pokračujte v grilování.

9.6 Kombinovaná příprava

Kombinovanou přípravu používejte k uchování chrupavosti určitých potravin.

V polovině doby potraviny obraťte a pokračujte v přípravě.

K dispozici jsou 2 režimy kombinované přípravy. Každý režim kombinuje mikrovlnnou a grilovací funkci při různých časových intervalech a výkonech.

10. ČIŠTĚNÍ A ÚDRŽBA



UPOZORNĚNÍ

Viz kapitoly o bezpečnosti.

Poznámky k čištění:

- Přední stranu spotřebiče otřete měkkým hadříkem namočeným v roztoku teplé vody a mycího prostředku.

- K čištění kovových ploch používejte běžný čisticí prostředek.
- Vnitřek spotřebiče čistěte po každém použití. Nečistoty se pak snadněji odstraňují a nepřípěkají se.
- Odolné nečistoty odstraňte pomocí speciálního prostředku.

- Všechno příslušenství pravidelně myjte a nechte vyschnout. Použijte měkký hadr a vlažnou vodu s mycím prostředkem.
- Ke změkčení obtížně odstranitelných zbytků nechte vařit sklenici vody při plném mikrovlnném výkonu po dobu dvou až tří minut.
- Zápachu se zbavíte vařením sklenice vody s dvěma lžičkami citrónové šťávy při plném mikrovlnném výkonu po dobu pěti minut.

11. ODSTRAŇOVÁNÍ ZÁVAD



UPOZORNĚNÍ

Viz kapitoly o bezpečnosti.

Problém	Možná příčina	Řešení
Spotřebič nefunguje.	Spotřebič je vypnutý.	Zapněte spotřebič.
Spotřebič nefunguje.	Spotřebič není zapojený do zásuvky.	Zapojte spotřebič do zásuvky.
Spotřebič nefunguje.	Spálená pojistka v pojistkové skřínce (je vybavený jistič).	Zkontrolujte pojistku (jistič). Jestliže se pojistka spálí vícekrát, obraťte se na kvalifikovaného elektrikáře.
Spotřebič nefunguje.	Dvířka nejsou správně zavřená.	Ujistěte se, že dvířka nic neblokuje.
Osvětlení nefunguje.	Vadná žárovka.	Je nutné vyměnit žárovku.
Uvnitř spotřebiče dochází k jiskření.	Je vloženo kovové nádobí nebo nádobí s kovovým zdobením.	Vyměňte nádobí ze spotřebiče.
Uvnitř spotřebiče dochází k jiskření.	Kovové vidlice nebo hliníková fólie se dotýkají vnitřních stěn spotřebiče.	Ujistěte se, že se vidlice nebo fólie nedotýkají vnitřních stěn.
Souprava otočného talíře vydává škrábavé zvuky.	Pod skleněnou varnou podložkou je cizí předmět nebo nečistoty.	Vyčistěte oblast pod skleněnou varnou podložkou.
Spotřebič přestal pracovat bez jasného důvodu.	Došlo k poruše.	Pokud se situace zopakuje, obraťte se na autorizované servisní středisko.

Pokud problém nemůžete vyřešit sami, obraťte se na svého prodejce nebo na středisko zákaznického servisu.

Potřebné údaje pro středisko zákaznického servisu najdete na typovém štítku spotřebiče.

Doporučujeme, abyste si údaje napsali zde:

Model (MOD.)

.....

Výrobní číslo (PNC)

.....

Sériové číslo (SN)

.....

12. INSTALACE



POZOR
Nezakrývejte ventilační otvory. Učiníte-li tak, spotřebič se může přehřívat.



POZOR
Nezapojujte spotřebič do adaptérů či prodlužovacích kabelů. Mohlo by dojít k přetížení a riziku požáru.

- Tento spotřebič je určen pouze k použití na kuchyňské pracovní desce. Musí být umístěn na stabilní a plochý povrch.
- Spotřebič umísťete mimo oblast, kde se nachází pára, horký vzduch či stříkající voda.
- Když spotřebič přepravujete za chladného počasí, nespouštějte jej okamžitě po instalaci. Nechte jej stát při pokojové teplotě a absorbovat teplo.

12.1 Elektrická instalace



UPOZORNĚNÍ
Elektrickou instalaci smí provádět pouze kvalifikovaná osoba.



Výrobce nenesे odpovědnost za úrazy či škody způsobené nedodržением bezpečnostních pokynů uvedených v kapitole „Bezpečnostní informace“.

Spotřebič se dodává se síťovou zástrčkou a napájecím kabelem.



POZOR
Minimální výška instalace je 85 cm.

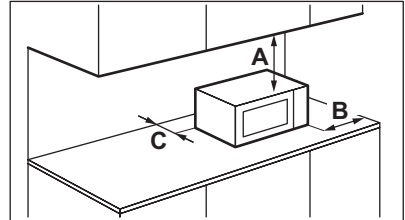

Minimální vzdálenosti

Rozměry	mm
A	300
B	200
C	0

13. POZNÁMKY K OCHRANĚ ŽIVOTNÍHO PROSTŘEDÍ

Recyklujte materiály označené symbolem .

Obaly vyhoďte do příslušných odpadních kontejnerů k recyklaci.

Pomáhejte chránit životní prostředí a lidské zdraví a recyklovat elektrické a elektronické

spotřebiče určené k likvidaci. Spotřebiče označené příslušným symbolem nelikvidujte spolu s domovním odpadem. Spotřebič odevzdejte v místním sběrném dvoře nebo kontaktujte místní úřad.

SISUKORD

1. OHUTUSINFO	31
2. OHUTUSJUHISED	33
3. SEADME KIRJELDUS	34
4. ENNE ESIMEST KASUTAMIST	34
5. JUHTPANEEL	35
6. IGAPÄEVANE KASUTAMINE	36
7. TARVIKUTE KASUTAMINE	39
8. LISAFUNKTSIOONID	40
9. VIHJEID JA NÄPUNÄITEID	40
10. PUHASTUS JA HOOLDUS	41
11. VEAOTSING	41
12. PAIGALDAMINE	42

SULLE MÕELDES

Täname Teid selle Electroluxi seadme ostmise eest. Olete valinud toote, mille loomisel on rakendatud pikaagest professionaalset kogemust ja innovatsiooni. Nutika ja stiilse disaini kõrval ei ole unustatud ka Teid. Ükskõik, millal Te seda ka ei kasuta – suurepärase tulemustes võite alati alati kindel olla.

Teretulemast Electrolux!

Külastage meie veebisaiti:



Leiate nõuandeid, brošüüre, veaotsingu, teavet teeninduse kohta:
www.electrolux.com



Võite registreerida oma toote parema teeninduse saamiseks:
www.RegisterElectrolux.com



Saate osta lisaseadmeid, tarvikuid ja originaalvaruosi:
www.electrolux.com/shop

KLIENDITEENINDUS

Soovitame alati kasutada originaalvaruosi.

Teenindusse pöördumisel peaksid teil olema varuks järgmised andmed.
Andmed leiate andmesildilt. Mudel, tootenumber (PNC), seerianumber.



Hoiatus / oluline ohutusinfo.



Üldine info ja nõuanded



Keskkonnainfo

Jäetakse õigus teha muutusi.

1. OHUTUSINFO

Enne seadme paigaldamist ja kasutamist lugege kaasasolev juhend tähelepanelikult läbi. Tootja ei vastuta vale paigaldamise või ebaõige kasutuse tõttu tekkinud vigastuste ja kahjude eest. Hoidke juhend alles, et saaksite seda ka edaspidi kasutada.

1.1 Laste ja ohustatud inimeste turvalisus



HOIATUS

Lämbumise, vigastuse või püsiva kahjustuse oht!

- Seda seadet võivad kasutada vähemalt 8-aastased lapsed ning samuti füüsilise, sensoorse või vaimse puudega või kogemuste ja teadmisteta isikud juhul, kui neid valvab täiskasvanud inimene või nende turvalisuse eest vastutav isik.
- Ärge lubage lastel seadmega mängida.
- Hoidke pakendid lastele kättesaamatuna.
- Hoidke lapsed ja lemmikloomad seadmest eemal, kui see töötab või maha jahtub. Katmata osad on kuumad.
- Kui seadmel on olemas lapselukk, soovitame selle sisse lülitada.
- Ilma järelvalveta ei tohi lapsed seadet puhastada ega hooldustoiminguid läbi viia.
- Hoidke seade ja selle juhe alla 8-aastastele lastele kättesaamatult.

1.2 Üldine ohutus

- See seade on mõeldud kasutamiseks kodus majapidamises või muudes sarnastes kohtades, näiteks:
 - personaliile mõeldud köökides kauplustes, kontorites ja mujal;
 - talumajapidamistes;
 - hotellides, motellides ja muudes majutuskohtades;
 - hommikusöögiga ööbimiskohtades.
- Seade läheb kasutamisel seest kuumaks. Ärge puudutage kütteelemente seadmes. Tarvikute või ahjunõude eemaldamisel või sisestamisel kasutage alati pajakindaid.
- Ärge kasutage seadme puhastamiseks aurupuhastit.

- Enne hooldustöid eemaldage seade vooluvõrgust.
- Kui uks või ukse tihendid on rikutud, ei tohi seadet kasutada, enne kui pädev isik on selle ära parandanud.
- Seade ei ole mõeldud kasutamiseks koos autonoomse taimeri või eraldi kaugjuhtimisseadmega.
- Vaid pädev isik võib teha hooldus- ja remonditöid, mille puhul eemaldatakse mikrolaineenergia eest kaitset pakkuv kate.
- Ärge soojendage vedelikke ega muid toiduaineid suletud nõudes. Need võivad lõhkeda.
- Kasutage ainult mikrolaineahjus kasutamiseks mõeldud nõusid.
- Soojendades toitu plast- või pabernõudes, hoidke seadmel silma peal, et vältida süttimist.
- Seade on mõeldud toidu ja jookide soojendamiseks. Toidu või rõivaste kuivatamine ja soojenduspatjade, susside, käsnaade, märgade lappide vms soojendamine võib kaasa tuua vigastuse, süttimise või tulekahju.
- Kui märkate suitsu, eemaldage seade kohe vooluvõrgust ja hoidke leekide summutamiseks uks kinni.
- Mikrolaineahjus vedelike kuumutamisel võib ilmned viivitusega keemist. Nõu käsitlemisel tuleb olla ettevaatlik.
- Laste lutipudelite ja toidupurkide sisu tuleb raputada või segada ning temperatuuri tuleb põletuste vältimiseks enne tarbimist proovida.
- Koorega mune ja terveid kõvaks keedetud mune ei tohi seadmes soojendada, kuna need võivad lõhkeda ka pärast mikrolaineahju kuumutamise lõppu.
- Seadet tuleb regulaarselt puhastada ja toidujäägid eemaldada.
- Seadme ebapuhtana hoidmine võib kaasa tuua pinna kahjustumise, mis võib seadme kasutusiga vähendada ja tekitada ohtlike olukordi.
- Seadme töötamise ajal võib juurdepääsetavate pindade temperatuur olla kõrge.
- Mikrolaineahju ei tohi paigutada kappi, kui seda pole vastavalt testitud.
- Seadme tagaosas tuleb paigaldada vastu seinas.

- Ärge kasutage ukseklaasi puhastamiseks karedaid, abrasiivseid puhasteid ega teravaid metallist kaabitsaid, sest need võivad klaasi pinda kriimustada, mille tagajärjel võib klaas puruneda.
- Kui toitejuhe on vigastatud, laske see ohutuse mõttes välja vahetada tootja, volitatud hooldekeskuse või lihtsalt kvalifitseeritud isiku poolt.

2. OHUTUSJUHISED

2.1 Paigaldamine



HOIATUS

Seadet tohib paigaldada ainult kvalifitseeritud elektrik!

- Eemaldage kõik pakkematerjalid.
- Kahjustatud seadet ei tohi paigaldada ega kasutada.
- Järgige seadmega kaasas olevaid paigaldusjuhiseid.
- Seadme võib panna köögis peaaegu kõikjale. Veenduge, et ahi oleks siledal tasasel pinnal ja et õhuavad pinnal ning seadme põhjal ei oleks blokeeritud (piisava ventilatsiooni tagamiseks).

Elektriühendus



HOIATUS

Tulekahju- ja elektrilöögioht!

- Kõik elektriühendused peab teostama kvalifitseeritud elektrik.
- Seade peab olema maandatud.
- Kontrollige, kas andmesilbil toodud elektrilised parameetrid vastavad vooluvõrgu näitajatele. Vastasel juhul võtke ühendust elektrikuga.
- Kui seade on ühendatud pikendusjuhtme abil, siis peab ka pikendusjuhtmel olema maandus.
- Veenduge, et te ei vigastaks toitepistikut ega juhet. Vigastatud toitejuhtme vahetamiseks võtke ühendust teeninduskeskuse või elektrikuga.
- Seadet välja lülitades ärge tõmmake toitekaablist. Hoidke alati kinni toitepistikust.

2.2 Kasutamine



HOIATUS

Vigastuse, põletuse, elektrilöögi või plahvatuse oht!

- Kasutage seda seadet ainult kodustes tingimustes.
- Ärge muutke seadme tehnilisi omadusi.
- Veenduge, et ventilatsiooniavad ei oleks tõkestatud.
- Ärge jätke töötavat seadet järelevalveta.
- Äge suruge avatud uksele.
- Ärge kasutage seadet tööpinnana ja ärge hoidke sisemuses asju.

2.3 Hooldus ja puhastus



HOIATUS

Vigastuse, tulekahju või seadme kahjustamise oht!

- Enne hooldust lülitage seade välja ja ühendage toitepistik pistikupesast lahti.
- Puhastage seadet regulaarselt, et vältida pinnamaterjali kahjustumist.
- Ärge laske toidupritsmetel või puhastusvahendi jääkidel uksetihendile ega sulgemispindadele koguneda.
- Seadmesse jäänud rasv või toit võib põhjustada tulekahju.
- Puhastage seadet pehme niiske lapiga. Kasutage ainult neutraalseid pesuaineid. Ärge kasutage abrasiivseid tooteid, küürimisšvamme, lahusteid ega metallist esemeid.
- Ahjupihusti kasutamisel järgige pakendil olevaid ohutusjuhiseid.

2.4 Jäätmekäätlus



HOIATUS

Lämbumis- või vigastusoht!

- Eemaldage seade vooluvõrgust.
- Lõigake toitekaabel seadme küljest lahti ja vi-
sake ära.

3. SEADME KIRJELDUS

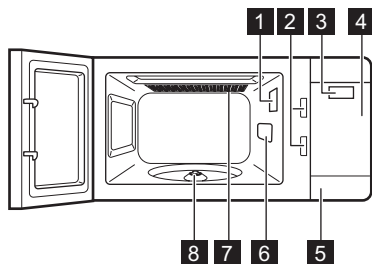

- 1 Valgusti
- 2 Turvaluku-süsteem
- 3 Ekraan
- 4 Juhtpaneel
- 5 Ukse avaja
- 6 Lainejuhiku kate
- 7 Grill
- 8 Pöördaluse võll

3.1 Tarvikud

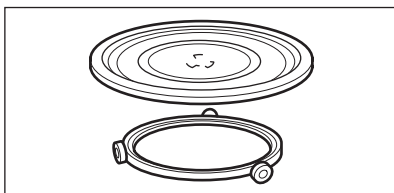

Pöördaluse komplekt

Klaasist küpsetusalus ja pöörlemisjuhik.



Seadmes toidu valmistamiseks kasuta-
ge alati pöördaluse komplekti.

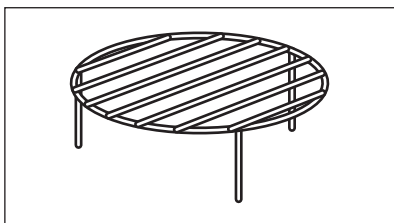

Grillrest

Grillimiseks ja kombineeritud küpsetamiseks.

4. ENNE ESIMEST KASUTAMIST



HOIATUS

Vt ohutust käsitlevaid peatükke.

4.1 Esmane puhastamine

- Eemaldage seadmest kõik osad.
- Enne esmakordset kasutamist tuleb seade pu-
hastada.



Vt jaotist "Puhastus ja hooldus".

4.2 Säätsurežiim

Säätsurežiimi funktsioon aitab igapäevasel toidu-
valmistamisel energiat kokku hoida. Küpsetami-
se lõppedes lülitub seade kolme minuti pärast
välja.

Säätsurežiimi funktsioon käivitatakse seadme
vooluvõrku ühendamisel või pärast elektrikatkes-
tust.







Säästurežiimi funktsiooni sisselülitamiseks vajutage töötava seadme puhul kaks korda .

4.3 Kellaaja seadmine





Kellaaja võite seadistada 12 või 24 tunnises süsteemis.

1. Avage uks.
2. 12-tunnise kellaaja-süsteemi valimiseks vajutage ja hoidke 5 sekundit . 24-tunnise kellaaja-süsteemi valimiseks vajutage veelkord .
3. Tundide sisestamiseks keerake seadete nappu.

4. Kinnitamiseks vajutage .
5. Minutite sisestamiseks keerake seadete nappu.
6. Kinnitamiseks vajutage .
7. Sulgege uks.







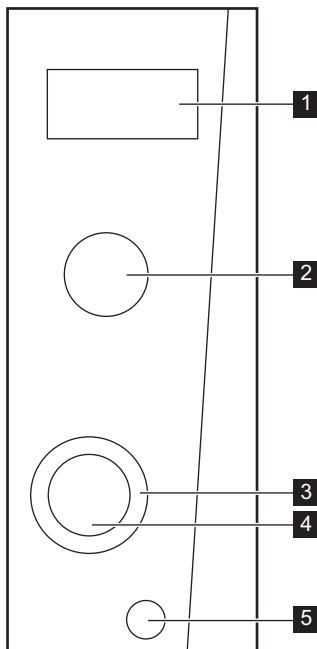

Säästurežiimi taastamiseks:

1. Avage uks.
2. Vajutage ja hoidke 5 sekundit .
3. Vajutage veel kaks korda . Econ vilgub ekraanil.
4. Sulgege uks.

5. JUHTPANEEL



Sümbol	Funktsioon	Kirjeldus
1 —	Ekraan	Näitab seadeid ja kehtivat kellaagea.
2	Võimsusseadete napp	Võimsustaseme määramiseks.

Sümbol	Funktsioon	Kirjeldus
	Köögitaimer	Loeb aega.
	Sulatamine	Toidu sulatamiseks kaalu või aja järgi.
	Kombineeritud küpsetamine	Konvektsioonküpsetuse käivitamiseks.
		
		
	Grill	Grillifunktsiooni käivitamiseks.
3	Ajaseadete nupp	Küpsetusaja või kaalu valimiseks.
4	 +30	Käivitus- / +30 s nupp
		Seadme käivitamiseks või täisvõimsusel küpsetusaja pikendamiseks 30 sekundi võrra. Iga nupuvajutusega pikeneb küpsetusaeg 30 sekundi võrra.
5		Peatamis-/tühistusnupp
		Seadme väljalülitamiseks või küpsetusseadete kustutamiseks.



6. IGAPÄEVANE KASUTAMINE



HOIATUS

Vt ohutust käsitlevaid peatükke.

6.1 Seadme sisse- ja väljalülitamine

- Sobiva funktsiooni valimiseks keerake võimsusseadete nuppu.
- Sobiva aja valimiseks keerake ajaseadete nuppu.
- Kinnitamiseks vajutage  +60 ja lülitage seade sisse.
- Seadme väljalülitamiseks võite:
 - oodata, kuni seade valitud aja lõppemisel ise automaatselt välja lülitub.
 - avada ukse. Seade peatub automaatselt. Sulgege uks ja jätkake toiduvalmistamist. Kasutage seda valikut toidu kontrollimiseks.
 - vajutada .



ETTEVAATUST

Ärge laske seadmel tühjalt töötada.

6.2 Üldine teave seadme kasutamisest

Üldine

- Pärast seadme väljalülitamist jätke toit mõneks minutiks seisma.
- Eemaldage enne toidu valmistamist alumiiniumfooliumist pakend, metallanumad, jmt.

Toiduvalmistamine

- Võimalusel valmistage toitu mikrolainetes kasutamiseks sobiva materjaliga kaetult. Küpsetage ilma katteta ainult juhul, kui soovite krõbedat konsistentsi.
- Ärge toitu üle küpsetage, määrates liiga kõrge võimsuse ja aja. Toit võib mõnest kohast kividada, kõrbedada või süttida.
- Ärge kasutage seadet koorega munade ja karpide valmistamiseks, sest need võivad lõhkeda. Praemuna valmistamisel torgake esmalt munakollane läbi.
- Torgake toitu, millel on "nahk" või "koor", nagu kartulid, tomatid, vorstikesed, enne valmistamist mõned korrad kahvliga, et see ei lõhkeks.

- Jahutatud ja külmutatud toidud vajavad pike-mat küpsetusaega.
- Kastmega toite peab aeg-ajalt segama.
- Juurvilju, millel on tugev struktuur (nt porgand, herned, lillkapsas) tuleks valmistada vees.
- Pöörake suuremaid tükke poole valmistamisa-jal järele.
- Võimalusel lõigake juurviljad sarnase suuruse-ga tükkideks.
- Kasutage lamedaid ja laiu nõusid.
- Ärge kasutage portselanist või keraamilisi toi-dunõusid või väikeste aukudega savinõusid (nt käepidemel või glasuurimata põhjal). Auku-desse sattuv niiskus võib soojendamisel põh-justada nõu möranemise.
- Klaasalus on tööpind toidu või vedelike kuu-mutamiseks. See on vajalik tarvik mikrolai-neahju kasutamiseks.

Liha, linnuliha, kala sulatamine

- Pange pakendist väljavõetud külmutatud toit nõusse, mille põhjale on asetatud kummuli-keeratud taldrik, nii et sulamisvedelik saaks nõusse valguda.

- Pöörake toitu umbes poole sulatusaja järel. Võimalusel eraldage ja eemaldage sulama ha-kanud tükid.

Või, koogikeste, kohupiima üles sulatamine

- Ärge sulatage toitu lõpuni seadmes, vaid lõpe-tage sulatamine toatemperatuuril. See annab ühtlasema tulemuse. Eemaldage enne sulata-mist metallist või alumiiniumist pakend.

Puuvilja, juurvilja sulatamine

- Kui soovite puuvilju edasiseks valmistamiseks toorena hoida, ärge sulatage neid seadmes lõpuni. Laske neil sulada toatemperatuuril.
- Ilma eelnevalt sulatamata võite puuvilja ja juurvilja küpsetades kasutada kõrgemat mi-krolainevõimsust.

Valmistoidud

- Valmistoitte saab seadmes valmistada ainult siis, kui need on pakendatud mikrolaineahju jaoks sobivasse materjali.
- Järgige pakendile trükitud tootja juhiseid (nt eemaldage metallkaas ja torgake läbi katteki-le).

Sobivad nõud ja materjalid

Keedunõu/materjal	Mikrolaineahi			Grill
	Sulatamine	Soojen-damine	Küpseta-mine	
Ahjukindel klaas ja portselan (ilma metal-losadeta, nt Pyrex'i kuumakindel klaas)	X	X	X	X
Mitte-ahjukindel klaas ja portselan ¹⁾	X	--	--	--
Ahjukindlast/külmutuskindlast materjalist klaas ja klaaskeraamika (nt Arcoflam), grillriiul	X	X	X	X
Keraamika ²⁾ , savinõud ²⁾	X	X	X	--
Kuumakindel plastik kuni 200 °C ³⁾	X	X	X	--
Papp, paber	X	--	--	--
Pakkekile	X	--	--	--
Röstimiskile mikrolainekindla sulgemisega ³⁾	X	X	X	--
Metallist röstimisnõud, nt email, malm	--	--	--	X
Küpsetusvormid, musta emaili või silikoon-kattega ³⁾	--	--	--	X
Küpsetusplaat	--	--	--	X

Keedunõu/materjal	Mikrolaineahi			Grill
	Sulatamine	Soojen- damine	Küpseta- mine	
Pruunistamisnõud, nt krõbestamis- või pruunistamisalus	--	X	X	--
Pakendatud valmistoidud ³⁾	X	X	X	X

1) Ilma hõbedast, kullast, platinast või metallist katete/kaunistusteta





2) Ilma kvarts- või metallosadeta või metallisisalduseta glasuuriata

3) Maksimaalse temperatuuri osas tuleb järgida tootja juhiseid.

X sobilik

-- mitesobiv

6.3 Võimsusseadete tabel



Sümbol	Võimsusseade	Võimsus
90 W	Madal	—
	Sulatamine	264 W
300 W	Keskmine	—
600 W	Keskkõrge	—
800 W	Kõrge	—
	Grill	100 W
Kombineeritud küpsetamine		
	Kombineeritud küpsetamine 1	36 % mikrolaine 64 % grill
	Kombineeritud küpsetamine 2	55 % mikrolaine 45 % grill

6.4 Sulatamine

Valida on võimalik 2 sulatusrežiimi vahel:

- Kaalupõhine sulatamine
- Ajastatud sulatamine

Kaalupõhine ja ajastatud sulatamine

1. Keerake võimsusseadete nuppu ja valige .
2. Keerake ajaseadete nuppu vastupäeva, et sisestada vajalik toidu kaal või päripäeva, et sisestada sulatusaeg.
3. Kinnitamiseks vajutage  ja lülitage seade sisse.

 Sulatusrežiimi töötamise ajal saab võimsusseadeid või aega muuta.



Kaalupõhise sulatamise puhul määratakse aeg automaatselt. Ärge kasutage kaalupõhist sulatamist toitude puhul, mis on sügavkülmast väljas olnud kauem kui 20 minutit, ega ka külmutatud valmistoidu puhul.



Kaalupõhiselt sulatatav toit peab kaalu- ma rohkem kui 100 g ja vähem kui 2000 g.



Kui soovite sulatada vähem kui 200 g, asetage see pöördaluse äärel.

6.5 Grillimine või kombineeritud küpsetamine

1. Sobiva funktsiooni valimiseks keerake võimsusseadete nuppu.

2. Aja sisestamiseks keerake ajaseadete nuppu.
3. Kinnitamiseks ja seadme käivitamiseks vajutage .



Grilli- või kombineeritud režiimi tööoleku ajal saab võimsusseadeid või aega muuta.

Lapseluku sisse- või väljalülitamiseks vajutage ja hoidke 3 sekundi jooksul , kuni kostab helisignaal.

Kui lapselukk sisse lülitub, kuvatakse ekraanil .

6.6 Lapselukk

Lapselukk hoiab ära seadme kogemata tööle hakkamise.

7. TARVIKUTE KASUTAMINE



HOIATUS

Vt ohutust käsitlevaid peatükke.

7.1 Pöördaluse komplekti paigaldamine

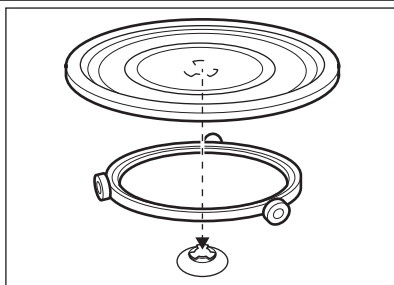

1. Paigutage pöörlemisjuhk ümber pöördaluse võlli.
2. Paigutage klaasist küpsetusalus pöörlemisjuhikule.



ETTEVAATUST

Ärge valmistage seadmes toitu ilma pöördaluse komplektita. Kasutage ainult seadmega kaasasolevat pöördaluse komplekti.



Ärge kunagi pange toitu otse klaasulasele.

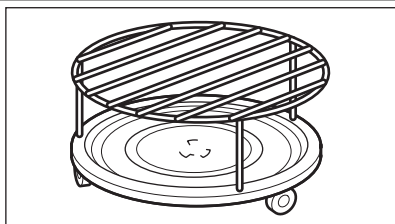

7.2 Grillresti paigaldamine



Paigutage grillrest pöördaluse komplektile.

8. LISAFUNKTSIOONID

8.1 Köögitaimer

1. Keerake võimsusseadete nuppu ja valige .
2. Aja sisestamiseks keerake ajaseadete nuppu.
3. Kinnitamiseks vajutage .



Kui valitud aeg saab täis, kõlab helisignaali.



Taimer jätkab aja loendamist ka ukse avamisel või seadme töö katkestamisel. Tühistamiseks vajutage .

8.2 Lapselukk

Lapselukk hoiab ära seadme kogemata tööle hakkamise. Lapseluku sisse- või väljalülitamiseks vajutage ja hoidke 3 sekundi jooksul , kuni kostab helisignaali. Kui lapselukk on sees, kuvatakse ekraanil olemasolev kellaaeg.

9. VIHJEID JA NÄPUNÄITEID

9.1 Soovitused mikrolaineahju kasutamiseks

Probleem	Lahendus
Te ei leia andmeid valmistatava toidu koguse kohta.	Otsige sarnast toitu. Pikendage või lühendage valmistusaega järgmise reegli abil. Topeltkogus = pea-aegu topeltaeg, pool kogust = pool aega
Toit on liiga kuiv.	Määrake lühem valmistusaeg või valige madalam mikrolaine võimsus.
Toit pole pärast aja möödumist endiselt üles sulanud, soe või valmis.	Määrake pikem valmistusaeg või kõrgem võimsus. Suuremad toidud vajavad pikemat küpsetusaega.
Pärast küpsetusaja möödumist on toit äärtelt liiga kuum, kuid keskest pole valmis.	Valige järgmine kord madalam võimsus ja pikem aeg. Segage vedelikke, nt suppi, poole valmistusaja järel.

Riisiga saavutate parema tulemuse, kui kasutate lamedat ja laia nõud.

Lisage 250 g juurviljade kohta 30–45 ml külma vett. Enne valmistamist lõigake värske juurvili ühesuurusteks tükkideks. Küpsetage kõiki juurvilju kaanega anumad.

9.2 Sulatamine

Sulatage liha alati lamedama küljega allpool. Ärge sulatage kaetud lihatükke, sest nii võib toit sulamise asemel küpsema hakata. Tervet lindu sulatage rinnaosa allpool.

9.4 Ülessoojendamine

Kui soovite soojendada pakendatud valmis-toitu, järgige pakendil olevaid juhiseid.

9.3 Küpsetamine

Jahutatud liha ja linnuliha tuleks külmikust välja võtta vähemalt 30 minutit enne küpsetamist. Pärast küpsetamist peaks liha, linnuliha ja juurvili seisma kaetult. Pintseldage kala vähese õli või sulatatud võiga.

9.5 Grill

Grillige õhemaid toiduaineid grillrestri keskel. Keerake toitu poole aja möödumisel ja jätkake grillimist.

9.6 Kombineeritud küpsetamine

Kombineeritud küpsetamine sobib juhul, kui soovite krõbedat tulemust.

Pöörake toitu poole aja möödudes, seejärel jätke küpsetamist.

Kombineeritud küpsetamisel on 2 režiimi. Iga režiimi puhul rakendatakse eri pikkuse ja võimsustasemega mikrolaine- ja grillifunktsioonide kombinatsiooni.

10. PUHASTUS JA HOOLDUS



HOIATUS

Vt ohutust käsitlevaid peatükke.

Juhised puhastamiseks

- Puhastage seadme esikülge pehme lapiga ning sooja vee ja pesuvahendiga.
- Kasutage metallpindade puhastamiseks tavalist puhastusainet.
- Puhastage seadme sisemust pärast igakordset kasutamist. Nii saate mustust hõlpsamini eemaldada ja see ei kõrbe kinni.
- Eemaldage tugev mustus spetsiaalse puhastusvahendi abil.
- Puhastage kõiki tarvikuid regulaarselt ja laske neil kuivada. Kasutage pehmet lappi sooja vee ja puhastusvahendiga.
- Kõvade jääkide kergemaks eemaldamiseks keetke seadmes 2–3 minuti jooksul täismikrolainevõimsusel klaasitäis vett.
- Lõhnade eemaldamiseks segage klaasis vees 2 tl sidrunimahla ja keetke seda 5 minutit täismikrolainevõimsusel.

11. VEAOTSING



HOIATUS

Vt ohutust käsitlevaid peatükke.

Probleem	Võimalik põhjus	Lahendus
Seade ei tööta.	Seade on välja lülitatud.	Lülitage seade sisse.
Seade ei tööta.	Seade pole sisse lülitatud.	Lülitage seade sisse.
Seade ei tööta.	Elektrikilbis on kaitse vallandunud.	Kontrollige kaitsmeid. Kui kaitse vallandub korduvalt, võtke ühendust elektrikuga.
Seade ei tööta.	Uks ei ole korralikult kinni.	Vaadake, et uksele poleks takistusi.
Valgusti ei põle.	Valgusti on rikkis.	Pirm tuleb välja vahetada.
Seadmes on näha sademeid.	Seadmes on metallnõu või metallservaga nõu.	Eemaldage nõu seadmest.
Seadmes on näha sademeid.	Metallvardad või alumiiniumfoolium puutub seadme siseseina.	Jälgige, et metallvardad ega alumiiniumfoolium ei puutuks seadme siseseina.
Pöördalus teeb ringikäies kraapivat heli.	Klaasaluse alla on sattunud võõrkeha või mustus.	Puhastage klaasaluse all olev piirkond.
Seade jääb arusaamatutel põhjustel seisma.	Tegemist on rikkega.	Kui selline olukord kordub, pöörduge teeninduskeskusse.

Kui te ei suuda probleemi ise lahendada, pöörduge edasimüüja või teeninduskeskuse poole.

Teeninduskeskuse jaoks vajalikud andmed leiате seadmel olevalt andmesildilt.

Soovitame märkida siia järgmised andmed:

Mudel (MOD.)
 Tootenumber (PNC)
 Seerianumber (S.N.)

12. PAIGALDAMINE



ETTEVAATUST

Ärge blokeerige õhuavasid. Vastasel juhul võib seade üle kuumeneda.



ETTEVAATUST

Ärge ühendage seadet adapterite või pikendusjuhtmete abil. See võib põhjustada ülepinge ja tulekahju.

- Seade on mõeldud kasutamiseks ainult tööpinnale paigutatuna. Tööpind peab olema kindel ja ühetasane.
- Paigutage seade eemale aurust, kuumast õhust ja veepritsmetest.
- Kui transpordite seadet külma ilmaga, ärge seda kohe pärast paigaldamist sisse lülitage. Hoidke seda veidi aega toatemperatuuril, et seade jõuaks soojaks minna.

12.1 Elektriühendus



HOIATUS

Elektriühendusi tohib teostada ainult kvalifitseeritud elektrik.



Tootja ei vastuta tagajärgede eest, kui te ei järgi jaotises "Ohutusinfo" toodud ettevaatusabinõusid.

Seadme juurde kuulub toitekaabel ja toitepistik.



ETTEVAATUST

Minimaalne paigalduskõrgus on 85 cm.

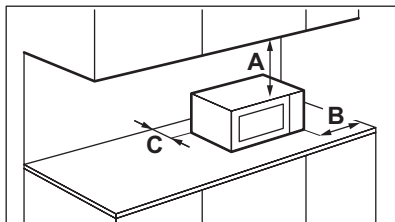

Minimaalsed vahekaugused

Mõõtmed	mm
A	300
B	200
C	0

13. JÄÄTMEKÄITLUS

Sümboliga tähistatud materjalid võib ringlusse suunata. Selleks viige pakendid vastavatesse konteineritesse. Aidake hoida keskkonda ja inimeste tervist ja suunake elektri- ja elektroonilised jäätmed

ringlusse. Ärge visake sümboliga tähistatud seadmeid muude majapidamisjäätmete hulka. Viige seade kohaliku ringluspunkti või pöörduge abi saamiseks kohaliku omavalitsusse.

SPIS TREŚCI

1. INFORMACJE DOTYCZĄCE BEZPIECZEŃSTWA	44
2. WSKAZÓWKI DOTYCZĄCE BEZPIECZEŃSTWA	46
3. OPIS URZĄDZENIA	48
4. PRZED PIERWSZYM UŻYCIEM	48
5. PANEL STEROWANIA	49
6. CODZIENNA EKSPLOATACJA	50
7. KORZYSTANIE Z AKCESORIÓW	53
8. DODATKOWE FUNKCJE	54
9. PRZYDATNE RADY I WSKAZÓWKI	54
10. KONSERWACJA I CZYSZCZENIE	55
11. ROZWIĄZYWANIE PROBLEMÓW	55
12. INSTALACJA	56

Z MYŚLĄ O TOBIE

Dziękujemy za zakup urządzenia Electrolux. Jest ono owocem dziesięcioleci doświadczeń i innowacji. To pomysłowe i stylowe urządzenie zaprojektowano z myślą o Tobie. Użytkując je masz zawsze pewność uzyskania wspaniałych efektów.

Witamy w świecie marki Electrolux!

Odwiedź naszą witrynę internetową, aby uzyskać:



Wskazówki dotyczące użytkowania, broszury, pomoc w rozwiązywaniu problemów oraz informacje dotyczące serwisu:
www.electrolux.com



Zarejestruj swój produkt, aby uprościć jego obsługę serwisową:
www.RegisterElectrolux.com



Kupuj akcesoria, materiały eksploatacyjne i oryginalne części zamienne do swojego urządzenia:
www.electrolux.com/shop

OBSŁUGA KLIENTA

Zalecamy stosowanie oryginalnych części zamiennych.

Kontaktując się z serwisem, należy przygotować poniższe dane.

Informacje można znaleźć na tabliczce znamionowej. Model, numer produktu, numer seryjny.



Ostrzeżenie/przestroga – informacje dotyczące bezpieczeństwa.



Informacje i wskazówki ogólne



Informacje dot. ochrony środowiska

Producent zastrzega sobie możliwość wprowadzenia zmian bez wcześniejszego powiadomienia.

1. INFORMACJE DOTYCZĄCE BEZPIECZEŃSTWA

Przed instalacją i rozpoczęciem eksploatacji urządzenia należy dokładnie przeczytać dołączoną instrukcję obsługi. Producent nie odpowiada za uszkodzenia i obrażenia ciała spowodowane nieprawidłową instalacją i eksploatacją. Należy zachować instrukcję wraz z urządzeniem do wykorzystania w przyszłości.

1.1 Bezpieczeństwo dzieci i osób o ograniczonych zdolnościach ruchowych, sensorycznych lub umysłowych



OSTRZEŻENIE!

Występuje zagrożenie uduszeniem lub odniesieniem obrażeń mogących skutkować trwałym kalectwem.

- Urządzenie mogą obsługiwać dzieci po ukończeniu ósmego roku życia oraz osoby o ograniczonych zdolnościach fizycznych, sensorycznych lub umysłowych bądź nieposiadające odpowiedniej wiedzy i doświadczenia, jeśli będą one nadzorowane przez dorosłą osobę lub osobę odpowiedzialną za ich bezpieczeństwo.
- Nie należy pozwalać, aby dzieci bawiły się urządzeniem.
- Wszystkie opakowania należy przechowywać poza zasięgiem dzieci.
- Dzieci i zwierzęta nie powinny zbliżać się do pracującego lub stygnącego urządzenia. Łatwo dostępne elementy urządzenia mocno się nagrzewają.
- Jeśli urządzenie jest wyposażone w blokadę uruchomienia, zaleca się jej włączenie.
- Czyszczeniem i konserwacją nie mogą zajmować się dzieci bez nadzoru dorosłych.
- Urządzenie i jego przewód zasilający nie mogą znajdować się w zasięgu dzieci poniżej ósmego roku życia.

1.2 Ogólne zasady bezpieczeństwa

- Urządzenie jest przeznaczone do użytku w gospodarstwie domowym oraz do podobnych zastosowań, w takich miejscach, jak:

- kuchnie dla pracowników na zapleczach sklepów, w biurach oraz innych miejscach pracy;
 - gospodarstwa rolne;
 - hotele, motele i inne obiekty mieszkalne (jako wyposażenie dla klientów);
 - obiekty noclegowe.
- Podczas pracy urządzenia jego wnętrze mocno się nagrzewa. Nie dotykać elementów grzejnych w urządzeniu. Podczas wyjmowania i wkładania akcesoriów lub naczyń należy zawsze używać rękawic kuchennych.
 - Nie czyścić urządzenia za pomocą myjek parowych.
 - Przed przystąpieniem do konserwacji urządzenia należy odłączyć je od zasilania.
 - Jeśli drzwi lub uszczelki drzwiowe są uszkodzone, nie wolno korzystać z urządzenia, dopóki nie zostanie ono naprawione przez kompetentną osobę.
 - Urządzenie nie jest przystosowane do pracy z zewnętrznym zegarem ani oddzielnym systemem zdalnego sterowania.
 - Tylko kompetentna osoba może przeprowadzać czynności serwisowe lub naprawcze wiążące się z koniecznością zdjęcia osłony chroniącej przed promieniowaniem mikrofalowym.
 - Nie należy podgrzewać płynów ani innej żywności w zamkniętych pojemnikach. Mogą one wybuchnąć.
 - Należy stosować wyłącznie akcesoria i naczynia przeznaczone do kuchenek mikrofalowych.
 - Podgrzewając żywność w pojemnikach z papieru lub tworzywa, należy doglądać urządzenia, ponieważ występuje zagrożenie zapłonem.
 - Urządzenie jest przeznaczone do podgrzewania żywności i napojów. Suszenie żywności lub odzieży oraz ogrzewanie poduszek termicznych, pantofli, gąbek, wilgotnych tkanin lub podobnych materiałów może spowodować obrażenia ciała, zapłon lub pożar.
 - W razie pojawienia się dymu należy wyłączyć urządzenie, wyjąć wtyczkę i trzymać zamknięte drzwi, aby zdusić płomień.

- Podgrzewanie napojów w kuchence mikrofalowej może doprowadzić do ich opóźnionego wrzenia. Przy obchodzeniu się z pojemnikiem należy zachować ostrożność.
- Zawartość butelek dla niemowląt oraz słoiczków z pokarmem dla dzieci należy wymieszać lub wstrząsnąć, aby zapewnić równomierną temperaturę pokarmu przed spożyciem oraz aby nie dopuścić do oparzenia.
- Nie wolno gotować jaj w skorupkach ani podgrzewać całych ugotowanych jaj w urządzeniu, ponieważ mogą one eksplodować, nawet po zakończeniu działania mikrofal.
- Urządzenie należy regularnie czyścić i usuwać wszelkie pozostałości żywności.
- Nieutrzymywanie kuchenki w czystości może prowadzić do uszkodzenia powierzchni obudowy urządzenia i w konsekwencji do ograniczenia jego żywotności oraz do zaistnienia niebezpiecznej sytuacji.
- Gdy urządzenie pracuje, dostępne powierzchnie mogą mieć wysoką temperaturę.
- Kuchenki mikrofalowej nie należy umieszczać w szafkach, jeśli nie była testowana w takim miejscu.
- Tył urządzenia powinien znajdować się przy ścianie.
- Do czyszczenia szyb w drzwiach nie należy używać ściernych środków czyszczących ani ostrych, metalowych myjek, ponieważ mogą one porysować powierzchnię, co może skutkować pęknięciem szkła.
- Jeśli przewód zasilający jest uszkodzony, ze względów bezpieczeństwa musi go wymienić producent, autoryzowany serwis lub inna wykwalifikowana osoba.

2. WSKAZÓWKI DOTYCZĄCE BEZPIECZEŃSTWA

2.1 Instalacja



OSTRZEŻENIE!

Urządzenie może zainstalować wyłącznie wykwalifikowana osoba.

- Usunąć wszystkie elementy opakowania.
- Nie instalować ani nie używać uszkodzonego urządzenia.
- Postępować zgodnie z instrukcją instalacji dostarczoną wraz z urządzeniem.

- Urządzenie można zainstalować prawie w każdym miejscu w kuchni. Należy sprawdzić, czy urządzenie jest umieszczone na płaskiej i równej powierzchni oraz czy otwory wentylacyjne i powierzchnia pod urządzeniem nie są zablokowane (należy zapewnić odpowiednią wentylację).

Podłączenie do sieci elektrycznej



OSTRZEŻENIE!

Występuje zagrożenie pożarem i porażeniem prądem elektrycznym.

- Wszystkie połączenia elektryczne powinien wykonać wykwalifikowany elektryk.
- Urządzenie musi być uziemione.
- Należy upewnić się, że informacje o podłączeniu elektrycznym podane na tabliczce znamionowej są zgodne z parametrami instalacji zasilającej. W przeciwnym razie należy skontaktować się z elektrykiem.
- Jeśli urządzenie jest podłączone do sieci za pomocą przedłużacza, należy sprawdzić, czy przedłużacz ma prawidłowe uziemienie.
- Należy uważać, aby nie uszkodzić wtyczki ani przewodu zasilającego. Wymianę uszkodzonego przewodu zasilającego należy zlecić przedstawicielowi serwisu lub wykwalifikowanemu elektrykowi.
- Przy odłączaniu urządzenia nie ciągnąć za przewód zasilający. Zawsze ciągnąć za wtyczkę.

2.2 Zastosowanie



OSTRZEŻENIE!

Niebezpieczeństwo odniesienia obrażeń ciała, oparzenia, porażenia prądem lub wybuchu.

- Urządzenie należy używać w warunkach domowych.
- Nie zmieniać parametrów technicznych urządzenia.
- Należy upewnić się, że otwory wentylacyjne nie są zablokowane.

- Nie pozostawiać włączonego urządzenia bez nadzoru.
- Nie opierać się na otwartych drzwiach urządzenia.
- Nie używać urządzenia jako powierzchni roboczej ani nie przechowywać produktów w jego wnętrzu.

2.3 Konserwacja i czyszczenie



OSTRZEŻENIE!

Występuje zagrożenie odniesieniem obrażeń, pożarem lub uszkodzeniem urządzenia.

- Przed przystąpieniem do konserwacji należy wyłączyć urządzenie i wyjąć wtyczkę przewodu zasilającego z gniazda elektrycznego.
- Aby zapobiec uszkodzeniu powierzchni urządzenia, należy regularnie ją czyścić.
- Nie dopuszczać do gromadzenia się na powierzchniach uszczelniających drzwi resztek potraw ani pozostałości środków czyszczących.
- Pozostałości tłuszczu lub potraw w urządzeniu mogą stać się przyczyną pożaru.
- Czyścić urządzenie za pomocą wilgotnej szmatki. Używać wyłącznie neutralnych detergentów. Nie stosować produktów ściernych, myjek do szorowania, rozpuszczalników ani metalowych przedmiotów.
- Stosując aerozol do piekarników należy przestrzegać wskazówek dotyczących bezpieczeństwa umieszczonych na opakowaniu.

2.4 Utylizacja



OSTRZEŻENIE!

Występuje zagrożenie odniesieniem obrażeń ciała lub uduszeniem.

- Odłączyć urządzenie od źródła zasilania.
- Odciąć przewód zasilający i wyrzucić go.

3. OPIS URZĄDZENIA

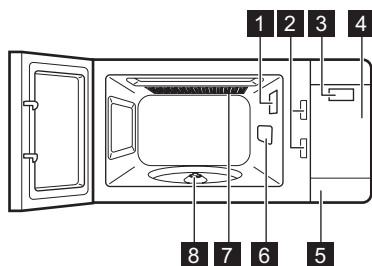

- 1 Oświetlenie
- 2 Blokada zabezpieczająca
- 3 Wyświetlacz
- 4 Panel sterowania
- 5 Otwieranie drzwi
- 6 Pokrywa falowodu
- 7 Grill
- 8 Wałek talerza obrotowego

3.1 Akcesoria

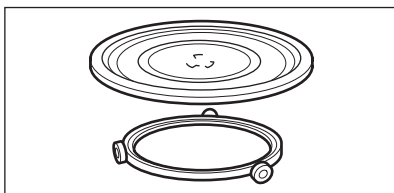

Zestaw talerza obrotowego

Szklana taca do gotowania oraz prowadnica rolek.



Do przygotowywania żywności w urządzeniu należy zawsze używać zestawu talerza obrotowego.

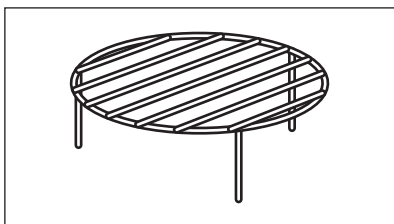

Podstawa do grillowania

Do grillowania żywności oraz przyrządzania potraw z wykorzystaniem trybu łączonego.

4. PRZED PIERWSZYM UŻYCIEM



OSTRZEŻENIE!

Patrz rozdział dotyczący bezpieczeństwa.

4.1 Czyszczenie wstępne

- Wyjąć wszystkie akcesoria z urządzenia.
- Przed pierwszym użyciem należy wyczyścić urządzenie.



Patrz rozdział „Konserwacja i czyszczenie”.

4.2 Funkcja Economode

Funkcja Economode pozwala oszczędzać energię podczas przyrządzania potraw. Po upływie 3

minut od zakończenia gotowania urządzenie wyłączy się.

Funkcja Economode włącza się po podłączeniu urządzenia do zasilania lub po wystąpieniu przerwy w zasilaniu.







Aby uruchomić funkcję Economode, należy dwukrotnie nacisnąć  podczas pracy urządzenia.

4.3 Ustawianie czasu





Zegar może działać w formacie 12- lub 24-godzinnym.

1. Otworzyć drzwi.



2. Nacisnąć i przytrzymać przez 5 sekund , aby wybrać format 12-godzinny. Ponowne naciśnięcie  spowoduje wybranie formatu 24-godzinnego.
3. Obrócić pokrętkę ustawiania czasu, aby wprowadzić godzinę.
4. Nacisnąć , aby potwierdzić.
5. Obrócić pokrętkę ustawiania czasu, aby wprowadzić minuty.
6. Nacisnąć , aby potwierdzić.
7. Zamknąć drzwi.

Ponowne włączenie funkcji Economode:

1. Otworzyć drzwi.
2. Nacisnąć i przytrzymać przez 5 sekund .
3. Nacisnąć dwukrotnie . Na wyświetlaczu zacznie migać **Econ**.
4. Zamknąć drzwi.

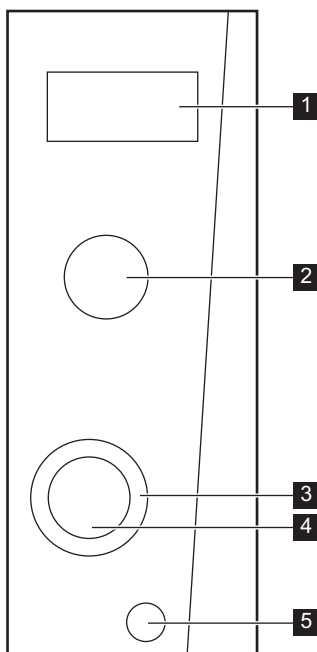
5. PANEL STEROWANIA



Symbol	Funkcja	Opis
1 —	Wyświetlacz	Pokazuje ustawienia i aktualną godzinę.
2	Pokrętkę regulacji mocy	Ustawianie poziomu mocy.
	Minutnik	Odliczanie czasu.
	Rozmrażanie	Do rozmrażania żywności wg ciężaru lub czasu.

	Symbol	Funkcja	Opis
		Tryb łączony	Do uruchamiania pieczenia konwekcyjnego.
		Grill	Uruchamianie funkcji grilla.
3		Pokrętko ustawiania czasu	Ustawianie czasu gotowania.
4		Przycisk Start/+30	Do włączania urządzenia lub wydłużenia czasu gotowania o 30 sekund przy pełnej mocy. Każde naciśnięcie przycisku powoduje wydłużenie czasu gotowania o 30 sekund.
5		Przycisk Stop/Wyczyść	Do wyłączenia urządzenia lub kasowania ustawień.

6. CODZIENNA EKSPLOATACJA



OSTRZEŻENIE!

Patrz rozdział dotyczący bezpieczeństwa.

6.1 Włączanie i wyłączenie urządzenia

- Wybrać odpowiednią funkcję za pomocą pokrętki regulacji mocy.
- Ustawić odpowiedni czas za pomocą pokrętki ustawiania czasu.
- Nacisnąć , aby potwierdzić wybór i uruchomić urządzenie.
- Aby wyłączyć urządzenie:
 - Zaczekać, aż urządzenie wyłączy się automatycznie po upływie ustawionego czasu gotowania.
 - Otworzyć drzwi. Urządzenie zatrzymuje się automatycznie. Zamknąć drzwi, aby kontynuować gotowanie. Tej opcji można użyć do sprawdzania stanu żywności.
 - Nacisnąć .



UWAGA!

Urządzenie nie może pracować, gdy nie ma w nim żywności.

6.2 Ogólne informacje na temat korzystania z urządzenia

Informacje ogólne:

- Po wyłączeniu urządzenia pozostawić w nim żywność na kilka minut.
- Przed rozpoczęciem przyrządzania potrawy należy usunąć opakowanie z folii aluminiowej, metalową tackę itp.

Gotowanie:

- W miarę możliwości należy gotować produkty pod przykryciem w naczyniach odpowiednich do używania w kuchence mikrofalowej. Potrawę można gotować bez przykrycia, jeśli ma być chrupiąca.
- Należy uważać, aby nie rozgotować potrawy poprzez ustawienie za wysokiego poziomu mocy lub zbyt długiego czasu gotowania. Może to spowodować wysuszenie, przypalenie lub zapalenie się potrawy.
- Nie gotować w urządzeniu ślimaków w muszlach ani jajek w skorupkach, ponieważ mogą eksplodować. Przed smażeniem jajek należy nakłuć ich żółtka.
- Przed gotowaniem produktów ze „skórką”, takich jak ziemniaki, pomidory czy kielbaski, należy kilkakrotnie ponakłuwać je widelcem, aby nie eksplodowały.

- Schłodzoną lub mrożoną żywność należy gotować dłużej.
- Potrawy z sosem wymagają okresowego mieszania.
- Warzywa o zwartej strukturze, takie jak marchew, groszek czy kalafior należy gotować w wodzie.
- Większe kawałki należy obrócić na drugą stronę po upływie połowy czasu gotowania.
- W miarę możliwości należy pokroić warzywa na kawałki podobnej wielkości.
- Używać płaskich, szerokich naczyń.
- Nie używać naczyń z porcelany, ceramiki lub fajansu zaopatrzonych w małe otwory (np. na uchwytych) lub mającymi nieszkliwione dna. Wilgoć znajdująca w otworach może po podgrzaniu spowodować pęknięcie naczynia.
- Szklana taca do gotowania pełni funkcję powierzchni służącej do podgrzewania potraw i płynów. Jest ona niezbędna do prawidłowego działania kuchenki mikrofalowej.

Rozmrażanie mięsa, drobiu i ryb:

- Mrożoną żywność pozbawioną opakowania należy położyć na odwróconym małym talerzu, umieszczonym w większym pojemniku, tak aby umożliwić spływanie cieczy powstającej podczas rozmrażania.

- Obrócić żywność w połowie czasu rozmrażania. W miarę możliwości rozdzielić, a następnie wyjąć kawałki, które zaczęły się rozmrażać.

Rozmrażanie masła, porcji tortu i twarogu:

- Nie rozmrażać tych produktów całkowicie w urządzeniu, lecz dokończyć rozmrażanie w temperaturze pokojowej. Zapewnia to bardziej równomierne efekty. Przed rozpoczęciem rozmrażania należy usunąć wszystkie metalowe lub aluminiowe elementy opakowania.

Rozmrażanie owoców i warzyw:

- Nie rozmrażać całkowicie w urządzeniu warzyw i owoców, które będą poddawane dalszej obróbce jako produkty surowe. Dokończyć ich rozmrażanie w temperaturze pokojowej.
- Można użyć wyższej mocy mikrofal, aby gotować warzywa i owoce bez ich uprzedniego rozmrażania.

Dania gotowe:

- Gotowe dania można przygotowywać w urządzeniu jedynie wtedy, gdy ich opakowanie nadaje się do stosowania w kuchenkach mikrofalowych.
- Należy przestrzegać wskazówek producenta żywności podanych na opakowaniu (np. zdjęć metalową pokrywkę i nakłuć plastikową folię).

Odpowiednie naczynia i materiały

Naczynie/materiał	Kuchenka mikrofalowa			Grillowanie
	Rozmrażanie	Podgrzewanie	Gotowanie	
Szkoło i porcelana odporne na wysoką temperaturę (bez metalowych elementów, np. Pyrex, szkło żaroodporne)	X	X	X	X
Szkoło i porcelana nieodporne na wysoką temperaturę ¹⁾	X	--	--	--
Szkoło i szkło ceramiczne z materiałów odpornych na wysoką i niską temperaturę (np. Arcoflam), ruszt grilla	X	X	X	X
Ceramika ²⁾ , fajans ²⁾	X	X	X	--
Tworzywo sztuczne odporne na wysoką temperaturę do 200°C ³⁾	X	X	X	--
Karton, papier	X	--	--	--
Folia spożywcza	X	--	--	--
Folia do pieczenia z zamknięciem nadającym się do kuchenek mikrofalowych ³⁾	X	X	X	--

Naczynie/materiał	Kuchenka mikrofalowa			Grillowanie
	Rozmrażanie	Podgrzewanie	Gotowanie	
Metalowe naczynia do pieczenia, np. emaliowane lub żeliwne	--	--	--	X
Formy do pieczenia lakierowane na czarno lub z powłoką silikonową ³⁾	--	--	--	X
Blacha do pieczenia ciasta	--	--	--	X
Naczynia do przyrumieniania, np. talerz Crisp lub Crunch	--	X	X	--
Potrawy gotowe w opakowaniach ³⁾	X	X	X	X

1) Bez srebrnych, złotych i platynowych elementów oraz metalowych dekoracji





2) Bez kwarcowych lub metalowych elementów oraz szkliva z zawartością metalu

3) Należy przestrzegać wskazówek producenta dotyczących maksymalnej temperatury.

X odpowiednie

-- nieodpowiednie

6.3 Tabela ustawień mocy

Symbol	Ustawienie mocy	Moc
90 W	Niski poziom	—
	Rozmrażanie	264 W
300 W	Średni poziom	—
600 W	Średnio-wysoki poziom	—
800 W	Wysoki poziom	—
	Grill	100 W
Tryb łączony		
	Tryb łączony 1	36% mikrofales, 64% grill
	Tryb łączony 2	55% mikrofales, 45% grill

6.4 Rozmrażanie

Można wybrać dwa tryby rozmrażania:

- Rozmrażanie według ciężaru
- Rozmrażanie według czasu

Rozmrażanie według czasu i ciężaru produktu



1. Za pomocą pokrętki regulacji mocy wybrać .
2. Obrócić pokrętko ustawiania czasu w lewo, aby wprowadzić żądany ciężar potrawy lub

w prawo, aby wprowadzić czas rozmrażania.

3. Nacisnąć , aby potwierdzić wybór i uruchomić urządzenie.





Moc oraz czas można zmieniać w trakcie rozmrażania

-  Przy rozmrażaniu według ciężaru czas jest ustawiany automatycznie. Nie stosować rozmrażania według ciężaru do żywności, którą wyjęto z zamrażarki na czas dłuższy niż 20 minut, ani do mrożonych dań gotowych.
-  Aby wyłączyć rozmrażanie według ciężaru, należy użyć od 100 g do 2000 g żywności.
-  Aby rozmrozić mniej niż 200 g żywności, należy umieścić ją na brzegu talerza.



6.5 Grill oraz tryb łączony

1. Wybrać odpowiednią funkcję za pomocą pokrętki regulacji mocy.
2. Ustawić czas za pomocą pokrętki ustawiania czasu.

3. Nacisnąć , aby potwierdzić wybór i uruchomić urządzenie.

-  Moc oraz czas można zmieniać w trakcie grillowania lub działania trybu łączonego.

6.6 Blokada uruchomienia

Blokada uruchomienia chroni przed przypadkowym uruchomieniem urządzenia. Aby włączyć lub wyłączyć blokadę uruchomienia, należy nacisnąć i przytrzymać przycisk  przez 3 sekundy aż do usłyszenia sygnału dźwiękowego. Gdy blokada uruchomienia jest włączona, na wyświetlaczu widoczne jest wskazanie .

7. KORZYSTANIE Z AKCESORIÓW



OSTRZEŻENIE!

Patrz rozdział dotyczący bezpieczeństwa.

7.1 Wkładanie zestawu talerza obrotowego

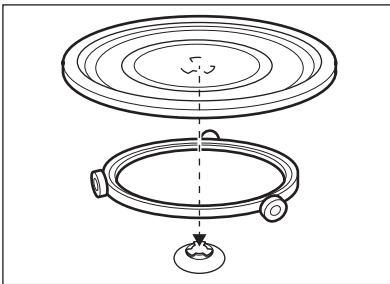

1. Umieścić prowadnicę z rolkami centralnie nad wałkiem talerza obrotowego.
2. Umieścić szklany talerz do gotowania na prowadnicy z rolkami



UWAGA!

Nie należy gotować żywności bez zestawu talerza obrotowego. Należy wyłącznie używać zestawu talerza obrotowego dostarczonego z urządzeniem.



Nie wolno gotować żywności umieszczonej bezpośrednio na szklanej tacy do gotowania.

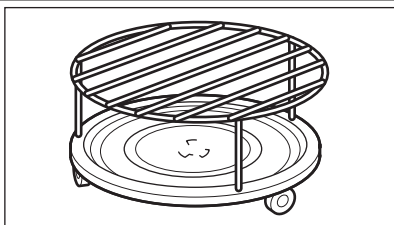

7.2 Wkładanie podstawki do grillowania



Umieścić podstawkę do grillowania na zestawie talerza obrotowego.

8. DODATKOWE FUNKCJE

8.1 Minutnik

1. Za pomocą pokrętki regulacji mocy wybrać .
2. Obrócić pokrętko ustawiania czasu w prawo, aby ustawić czas.
3. Nacisnąć ⁶⁰, aby potwierdzić.



Gdy upłyne ustawiony czas, rozlegnie się sygnał dźwiękowy.



Zegar działa także po otwarciu drzwi lub wstrzymaniu pracy urządzenia. Nacisnąć , aby anulować.

8.2 Blokada uruchomienia

Blokada uruchomienia chroni przed przypadkowym uruchomieniem urządzenia.

Aby włączyć lub wyłączyć blokadę uruchomienia, należy nacisnąć i przytrzymać przycisk  przez 3 sekundy aż do usłyszenia sygnału dźwiękowego.

Gdy blokada uruchomienia jest włączona, na wyświetlaczu widoczna jest aktualna godzina.

9. PRZYDATNE RADY I WSKAZÓWKI

9.1 Wskazówki dotyczące korzystania z mikrofal

Problem	Środek zaradczy
Nie można znaleźć informacji na temat ilości przyrządzanej potrawy.	Sprawdzić podobny produkt spożywczy. Wydłużyć lub skrócić czas gotowania zgodnie z następującą zasadą: Podwójna ilość = prawie podwójna ilość czasu, połowa ilości = połowa czasu
Potrawa wyszła za sucha.	Ustawić krótszy czas gotowania lub wybrać niższą moc mikrofal.
Po upływie ustawionego czasu potrawa nie jest jeszcze rozmrożona, podgrzana bądź ugotowana.	Ustawić dłuższy czas gotowania lub wybrać wyższą moc mikrofal. Większe potrawy wymagają dłuższego czasu gotowania.
Po upływie czasu gotowania potrawa jest za gorąca przy brzegu, a w środku jeszcze nie gotowa.	Następnym razem należy wybrać niższą moc i dłuższy czas. W połowie gotowania należy wymieszać potrawę, np. łyżką.

Podczas gotowania ryżu lepsze efekty można osiągnąć, stosując płaskie, szerokie naczynie.

9.2 Rozmrażanie

Pieczeń zawsze należy rozmrażać tłustą stroną skierowaną na dół.

Nie należy rozmrażać przykrytego mięsa, ponieważ może to spowodować ugotowanie zamiast rozmrożenia.

Całe sztuki drobiu zawsze należy rozmrażać pierśią skierowaną na dół.

9.3 Gotowanie

Zawsze należy wyjmować zamrożone mięso i drób z chłodziarki przynajmniej 30 minut przed gotowaniem.

Pozostawić mięso, drób, ryby i warzywa przykryte po gotowaniu.

Nanieść nieco oleju lub stopionego masła na rybę.

Dodać 30-45 ml zimnej wody na każde 250 g warzyw. Przed gotowaniem pociąć świeże warzywa na równe kawałki. Wszystkie warzywa gotować pod przykryciem.

9.4 Podgrzewanie

Pakowane potrawy gotowe należy zawsze podgrzewać zgodnie z instrukcją zamieszczoną na opakowaniu.

9.5 Grillowanie

Grillować płaskie potrawy na środku podstawki do grillowania.

Obrócić potrawę po upływie połowy ustawionego czasu i kontynuować grillowanie.

9.6 Tryb łączony

Tryb łączony pozwala zachować chrupkość potraw.

Po upływie połowy ustawionego czasu obrócić potrawę i kontynuować gotowanie.

Dostępne są 2 ustawienia trybu łączonego. Każde ustawienie łączy funkcje kuchenki mikrofalowej i grilla z różnymi wartościami czasu i poziomu mocy.

10. KONSERWACJA I CZYSZCZENIE



OSTRZEŻENIE!

Patrz rozdział dotyczący bezpieczeństwa.

Uwagi dotyczące czyszczenia:

- Przd urządzenia należy myć miękką ściereczką zwilżoną ciepłą wodą z dodatkiem płynu do mycia naczyń.
- Do czyszczenia powierzchni metalowych należy używać zwykłego płynu do mycia naczyń.
- Po każdym użyciu należy oczyścić wewnątrz urządzenia. Dzięki temu można łatwiej usunąć zabrudzenia i uniknąć ich przypalenia.
- Trudne do usunięcia zabrudzenia należy usuwać za pomocą specjalnego środka do czyszczenia.

- Należy regularnie czyścić wszystkie akcesoria i pozostawić je do wyschnięcia. Do czyszczenia należy użyć miękkiej ściereczki zwilżonej ciepłą wodą z dodatkiem płynu do mycia naczyń.
- Aby zmiękczyć trudne do usunięcia pozostałości, należy gotować szklankę wody z pełną mocą mikrofal przez około 2-3 minuty.
- Aby usunąć zapachy, dodać do szklanki wody 2 łyżeczki soku z cytryny i gotować z pełną mocą mikrofal przez 5 minut.

11. ROZWIĄZYWANIE PROBLEMÓW



OSTRZEŻENIE!

Patrz rozdział dotyczący bezpieczeństwa.

Problem	Prawdopodobna przyczyna	Rozwiązanie
Urządzenie nie działa.	Urządzenie jest wyłączone.	Włączyć urządzenie.
Urządzenie nie działa.	Nie włożono wtyczki do gniazda elektrycznego.	Podłączyć urządzenie do zasilania.
Urządzenie nie działa.	Zadziałał bezpiecznik w skrzynce bezpieczników.	Sprawdzić bezpiecznik. Jeśli bezpiecznik zadziała więcej niż jeden raz, należy skontaktować się z wykwalifikowanym elektrykiem.
Urządzenie nie działa.	Drzwi urządzenia nie zostały prawidłowo zamknięte.	Sprawdzić, czy nic nie blokuje drzwi.
Nie działa oświetlenie.	Żarówka jest przepalona.	Należy wymienić żarówkę.
W urządzeniu występuje iskrzenie.	Wewnątrz znajdują się metalowe naczynia lub naczynia z metalowymi elementami.	Wyjąć naczynie z urządzenia.
W urządzeniu występuje iskrzenie.	Wewnątrz znajdują się metalowe pręty lub folia aluminiowa dotykająca wewnętrznych ścianek urządzenia.	Pręty ani folia nie mogą dotykać wewnętrznych ścianek urządzenia.
Zestaw talerza obrotowego wydaje odgłosy szorowania lub obcierania.	Pod szklaną tacą do gotowania znajduje się jakiś obiekt lub zanieczyszczenie.	Wyczyścić obszar pod szklaną tacą do gotowania.
Urządzenie przestaje działać bez wyraźnego powodu.	Nieprawidłowe działanie.	Jeśli taka sytuacja powtórzy się, należy skontaktować się z centrum obsługi klienta.
Jeżeli rozwiązanie problemu w własnym zakresie nie jest możliwe, należy skontaktować się ze sprzedawcą lub punktem obsługi klienta.		Dane niezbędne dla punktu obsługi klienta znajdują się na tabliczce znamionowej urządzenia.
Zalecamy wpisanie danych w tym miejscu:		
Model (MOD.)	
Numer produktu (PNC)	
Numer seryjny (S.N.)	

12. INSTALACJA



UWAGA!

Nie blokować otworów wentylacyjnych. W przeciwnym razie może dojść do przegrzania urządzenia.



UWAGA!

Nie podłączać urządzenia do przedłużaczy lub adapterów wtyczek. Może to spowodować przeciążenie i w rezultacie pożar.

- Urządzenie może być umieszczone wyłącznie na blacie kuchennym. Należy je ustawić na stabilnej i płaskiej powierzchni.
- Nie należy umieszczać urządzenia w pobliżu źródeł pary, gorącego powietrza lub chlapiącej wody.
- Po transportowaniu urządzenia w niskiej temperaturze, nie włączać go od razu po instalacji. Należy pozostawić urządzenie w temperaturze pokojowej.

turze pokojowej, aby osiągnęło temperaturę otoczenia.

12.1 Instalacja elektryczna



OSTRZEŻENIE!

Instalację elektryczną musi wykonać wykwalifikowana osoba.



Producent nie ponosi odpowiedzialności za nieprzestrzeganie zaleceń dotyczących bezpieczeństwa, które zawarto w rozdziale „Informacje dotyczące bezpieczeństwa”.

Urządzenie jest wyposażone w przewód zasilający z wtyczką.



UWAGA!

Minimalna wysokość instalacji wynosi 85 cm.

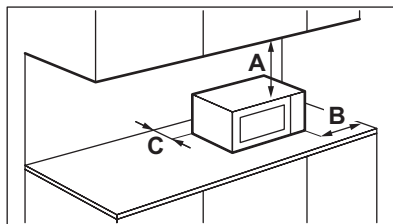

Minimalne odległości

Wymiar	mm
A	300
B	200
C	0

13. OCHRONA ŚRODOWISKA

Materiały oznaczone symbolem  należy poddać utylizacji. Opakowanie urządzenia włożyć do odpowiedniego pojemnika w celu przeprowadzenia recyklingu. Należy zadbać o ponowne przetwarzanie odpadów urządzeń elektrycznych i elektronicznych, aby chronić środowisko

naturalne oraz ludzkie zdrowie. Nie wolno wyrzucać urządzeń oznaczonych symbolem  razem z odpadami domowymi. Należy zwrócić produkt do miejscowego punktu ponownego przetwarzania lub skontaktować się z odpowiednimi władzami miejskimi.

OBSAH

1. BEZPEČNOSTNÉ INFORMÁCIE	59
2. BEZPEČNOSTNÉ POKYNY	61
3. POPIS VÝROBKU	62
4. PRED PRVÝM POUŽITÍM	63
5. OVLÁDACÍ PANEL	64
6. KAŽDODENNÉ POUŽÍVANIE	65
7. POUŽÍVANIE PRÍSLUŠENSTVA	68
8. DOPLNKOVÉ FUNKCIE	68
9. UŽITOČNÉ RADY A TIPY	69
10. OŠETROVANIE A ČISTENIE	69
11. RIEŠENIE PROBLÉMOV	70
12. INŠTALÁCIA	71

WE'RE THINKING OF YOU

Ďakujeme vám, že ste si kúpili spotrebič Electrolux. Vybrali ste si výrobok, ktorý v sebe skrýva desaťročia odborných skúseností a inovácií. Pri vývoji tohto dômyselného a štýlového spotrebiča sme mysleli na vás. Preto si pri každom použití môžete byť istí, že dosiahnete vynikajúce výsledky.

Vitajte vo svete Electrolux.

Navštívte našu stránku, kde nájdete:



Tipy na používanie, brožúry, riešenie problémov a informácie o údržbe:
www.electrolux.com



Zaregistrujte si produkt a využite tak ešte lepší servis:
www.RegisterElectrolux.com



Do spotrebiča si môžete zakúpiť príslušenstvo, spotrebný materiál a originálne náhradné diely:
www.electrolux.com/shop

STAROSTLIVOSŤ A SLUŽBY ZÁKAZNÍKOM

Odporúčame, aby ste používali originálne náhradné diely.

Keď budete kontaktovať servis, nezabudnite si pripraviť nasledujúce údaje.

Tieto informácie nájdete na výrobnom štítku. Model, číslo výrobku, sériové číslo.



Varovanie/upožornenie – Bezpečnostné pokyny.



Všeobecné informácie a tipy



Environmentálne informácia

Vyhradzujeme si právo na zmeny bez predchádzajúceho upozornenia.

1. BEZPEČNOSTNÉ INFORMÁCIE

Pred inštaláciou a používaním spotrebiča si pozorne prečítajte priložený návod na používanie. Výrobca nie je zodpovedný za škody a zranenia spôsobené nesprávnou inštaláciou a používaním. Návod na používanie uchovávajte vždy v blízkosti spotrebiča, aby ste doň mohli v budúcnosti nahliadnuť.

1.1 Bezpečnosť detí a zraniteľných osôb



VAROVANIE

Nebezpečenstvo udusenia, poranenia alebo trvalého postihnutia.

- Deti staršie ako 8 rokov a osoby so zníženými fyzickými, zmyslovými alebo psychickými schopnosťami alebo nedostatkom skúseností a znalostí môžu tento spotrebič používať len vtedy, ak sú pod dozorom dospeljej osoby alebo osoby, ktorá je zodpovedná za ich bezpečnosť.
- Nedovoľte, aby sa deti hrali so spotrebičom.
- Obaly uschovajte mimo dosahu detí.
- Nedovoľte deťom ani domácim zvieratám priblížiť sa k spotrebiču počas prevádzky alebo keď je horúci. Prístupné časti sú horúce.
- Ak má spotrebič detskú poistku, odporúčame ju zapnúť.
- Čistenie a údržbu nesmú vykonávať deti bez dozoru.
- Spotrebič a jeho kábel umiestnite mimo dosahu detí mladších ako 8 rokov.

1.2 Všeobecné bezpečnostné pokyny

- Toto zariadenie je určené na používanie v domácnostiach a podobnom prostredí, ako napr.:
 - kuchynky pre zamestnancov v obchodoch, kanceláriách a iných pracovných prostrediach,
 - vidiecke domy,
 - priestory určené pre klientov v hoteloch, motelloch a v iných ubytovacích zariadeniach,

- ubytovacie zariadenia, ktoré poskytujú raňajky.
- Počas činnosti sa vnútorné časti spotrebiča zohrejú na vysokú teplotu. Nedotýkajte sa ohrevných článkov v spotrebiči. Pri vyberaní alebo vkladaní príslušenstva alebo nádob na pečenie vždy používajte kuchynské rukavice.
- Na čistenie spotrebiča nepoužívajte parné čističe.
- Pred údržbou odpojte spotrebič od elektrickej siete.
- Ak sú poškodené dvierka alebo tesnenie dvierok, nesmiete spotrebič používať, kým ho neopraví kompetentná osoba.
- Spotrebiče nie sú určené na používanie prostredníctvom vonkajšieho časovača, ani samostatného diaľkového ovládača.
- Akékoľvek servisné zásahy alebo opravy vyžadujúce odstránenie krytu, ktorý slúži na ochranu pred pôsobením mikrovlnnej energie, smie vykonávať len kompetentná osoba.
- Nezohrievajte kvapaliny ani iné potraviny v uzavretých nádobách. Mohli by vybuchnúť.
- Používajte výhradne kuchynské pomôcky vhodné na použitie v mikrovlnnej rúre.
- Ak zohrievate jedlo v plastových alebo papierových nádobách, majte spotrebič pod dohľadom, pretože môže dôjsť k vznieteniu.
- Spotrebič je určený na zohrievanie potravín a nápojov. Sušenie potravín alebo odevov a zohrievanie ohrievacích fliaš, papúč, špongií, vlhkých tkanín a podobných predmetov je zakázané a môže viesť k poraneniu, vznieteniu alebo požiaru.
- Ak uniká dym, spotrebič vypnite alebo ho odpojte od elektrickej siete a nechajte dvierka zatvorené, aby sa plamene udusili.
- Po ohreve nápojov môže dôjsť k prudkému oneskorenému vreaniu. S nádobou preto zaobchádzajte opatrne.
- Obsah dojčenských fliaš a nádob s jedlom pre deti pred podávaním dôkladne premiešajte alebo potraste a vždy skontrolujte teplotu pokrmu, aby ste zabránili popáleniu.
- V spotrebiči by sa nemali zohrievať vajcia v škrupine ani celé natvrdo uvarené vajcia, pretože by mohli vybuchnúť, a to aj po skončení mikrovlnného ohrevu.

- Spotrebič je potrebné pravidelne čistiť a všetky zvyšky potravín treba odstrániť.
- Zanedbanie náležitého čistenia spotrebiča môže viesť k znehodnoteniu jeho povrchu, čo môže mať nepriaznivý vplyv na životnosť spotrebiča a spôsobiť nebezpečnú situáciu.
- Počas činnosti spotrebiča môže prístupný povrch spotrebiča dosiahnuť vysokú teplotu.
- Mikrovlnnú rúru by ste nemali vkladať do skrinky kuchynskej linky, ak predtým nebola v skrinke odskúšaná.
- Zadnú časť spotrebiča umiestnite k stene.
- Na čistenie skla dvierok nepoužívajte drsné práškové prostriedky, ani ostré kovové škrabky, pretože by mohli poškrabať povrch, čo môže spôsobiť rozbitie skla.
- Ak je poškodený elektrický napájací kábel, musíte ho dať vymeniť u výrobcu, v autorizovanom servise alebo kvalifikovanej osobe, aby sa predišlo nebezpečenstvu.

2. BEZPEČNOSTNÉ POKYNY

2.1 Inštalácia



VAROVANIE

Tento spotrebič smie nainštalovať iba kvalifikovaná osoba.

- Odstráňte všetok obalový materiál.
- Poškodený spotrebič neinštalujte ani nepoužívajte.
- Dodržiavajte pokyny na inštaláciu dodané so spotrebičom.
- Spotrebič môžete v kuchyni umiestniť takmer kamkoľvek. Skontrolujte, či je rúra umiestnená na rovnom plochom povrchu a či sú vetracie otvory a priestor pod spotrebičom voľné (aby bolo zabezpečené dostatočné vetranie).

- Všetky práce spojené so zapojením do elektrickej siete smie vykonať výlučne kvalifikovaný elektrikár.
- Spotrebič musí byť uzemnený.
- Uistite sa, že elektrické údaje uvedené na typovom štítku spotrebiča zodpovedajú parametrom elektrickej siete. Ak nie, kontaktujte elektrikára.
- Ak je spotrebič zapojený do elektrickej siete pomocou predĺžovacieho kábla, skontrolujte, či je tento kábel uzemnený.
- Uistite sa, že zástrčka a prívodný elektrický kábel nie sú poškodené. Ak chcete vymeniť prívodný elektrický kábel, kontaktujte servis alebo elektrikára.
- Pri odpájaní spotrebiča od elektrickej siete neťahajte za prívodný kábel. Vždy ťahajte za zástrčku.

Zapojenie do elektrickej siete



VAROVANIE

Nebezpečenstvo požiaru a zásahu elektrickým prúdom.

2.2 Používanie



VAROVANIE

Nebezpečenstvo zranenia, popálenia, zásahu elektrickým prúdom alebo výbuchu.

- Tento spotrebič používajte v domácom prostredí.
- Nemeňte technické charakteristiky tohto spotrebiča.
- Zabezpečte, aby boli vetracie otvory voľné.
- Počas činnosti nenechávajte spotrebič bez dozoru.
- Na otvorené dverka netlačte.
- Spotrebič nepoužívajte ako pracovný povrch, ani nepoužívajte jeho vnútro ako skladovací priestor.

2.3 Ošetrovanie a čistenie



VAROVANIE

Hrozí nebezpečenstvo zranenia, požiaru alebo poškodenia spotrebiča.

- Pred vykonávaním údržby spotrebič vypnite a vytiahnite jeho zástrčku zo sieťovej zásuvky.

- Spotrebič pravidelne čistite, aby ste predišli znehodnoteniu povrchového materiálu.
- Nedovoľte, aby sa zvyšky jedál alebo zvyšky čistiaceho prostriedku usadzovali na plochách tesnenia dveriek.
- Zvyšky tuku alebo potravín v spotrebiči môžu spôsobiť požiar.
- Spotrebič čistite vlhkou mäkkou handričkou. Používajte iba neutrálne saponáty. Nepoužívajte abrazívne prostriedky, drôtenky, rozpúšťadlá ani kovové predmety.
- Ak používate sprej na čistenie rúr, dodržiavajte bezpečnostné pokyny na obale.

2.4 Likvidácia



VAROVANIE

Nebezpečenstvo poranenia alebo udušenia.

- Spotrebič odpojte od elektrickej siete.
- Odrežte elektrický kábel a zlikvidujte ho.

3. POPIS VÝROBKU

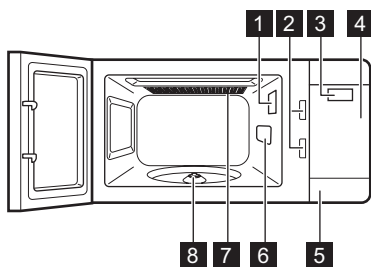

- 1 Osvetlenie
- 2 Bezpečnostný blokovací systém
- 3 Displej
- 4 Ovládací panel
- 5 Otváranie dveriek
- 6 Kryt prívodu vín
- 7 Gril
- 8 Otočný hriadeľ

3.1 Príslušenstvo

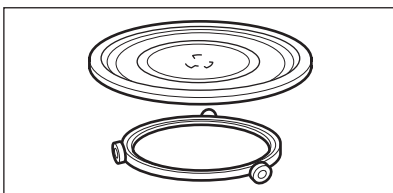

Súprava otočného taniera

Sklenený tanier na varenie a vodiaci kruh.



Pri príprave potravín v spotrebiči vždy používajte súpravu otočného taniera.

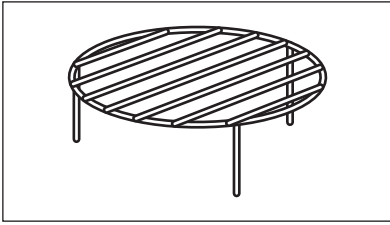

Grilovací rošt

Na grilovanie pokrmov a kombinované varenie.

4. PRED PRVÝM POUŽITÍM



VAROVANIE

Pozrite si kapitoly o bezpečnosti.

4.1 Prvé čistenie

- Zo spotrebiča vyberte všetky časti príslušenstva.
- Pred prvým použitím spotrebič vyčistite.



Pozrite si časť „Ošetrovanie a čistenie“.

4.2 Economode

Funkcia Economode pomáha šetriť energiu pri každodennej príprave jedla. Po skončení prípravy jedla spotrebič odpočíta 3 minúty a vypne sa. Funkcia Economode je aktívna, keď zapojíte spotrebič do siete alebo po výpadku napájania.







Ak chcete aktivovať funkciu Economode pri zapnutom spotrebiči, dvakrát stlačte .



4.3 Nastavenie času



Čas môžete nastaviť v 12 alebo 24-hodinovom formáte.





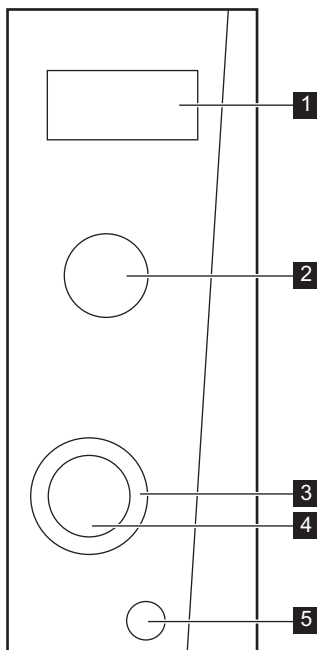

1. Otvorte dvierka.
2. 12-hodinový formát hodín nastavíte stlačením a podržaním  na 5 sekúnd. Ďalším stlačením  nastavíte 24-hodinový formát hodín.
3. Otočením ovládača času zadajte počet hodín.
4. Nastavenie potvrdíte stlačením tlačidla .
5. Otočením ovládača času zadajte počet minút.
6. Nastavenie potvrdíte stlačením tlačidla .
7. Zatvorte dvierka spotrebiča.

Obnovenie funkcie Economode:

1. Otvorte dvierka.
2. Stlačte a podržte stlačené tlačidlo  5 sekúnd.
3. Stlačte tlačidlo  ešte dvakrát. Na displeji začne blikať **Econ**.
4. Zatvorte dvierka spotrebiča.

5. OVLÁDACÍ PANEL



Symbol	Funkcia	Popis
1 —	Displej	Zobrazuje nastavenia a aktuálny čas.
2	Ovládač výkonu	Na nastavenie úrovne výkonu.
	Kuchynský časomer	Odpočítava čas.
	Rozmrazovanie	Na rozmrazovanie potravín podľa hmotnosti alebo času.
	Kombinované varenie	Na spustenie konvekčného varenia.
		
	Gril	Na aktivovanie funkcie grilovania.
3	Ovládač času	Slúži na nastavenie času varenia.
4 	Tlačidlo Štart/+30 sek.	Na spustenie spotrebiča alebo predĺženie doby prípravy o 30 sekúnd pri plnom výkone. Doba prípravy sa zvyšuje o 30 sekúnd každým ďalším stlačením tohto tlačidla.

	Symbol	Funkcia	Popis
5		Tlačidlo Stop/Zrušiť	Na vypnutie spotrebiča alebo zrušenie nastavení varenia.



6. KAŽDODENNÉ POUŽÍVANIE



VAROVANIE

Pozrite si kapitoly o bezpečnosti.

6.1 Zapnutie a vypnutie spotrebiča

- Otočením ovládača výkonu nastavte požadovanú funkciu.
- Otočením ovládača nastavenia času nastavte požadovaný čas.
- Stlačením tlačidla  potvrdíte nastavenie a spustíte spotrebič.
- Pri vypínaní spotrebiča môžete:
 - Počkať, kým sa spotrebič automaticky nevypne po uplynutí nastaveného času.
 - Otvoriť dverka. Spotrebič sa automaticky zastaví. Ak chcete pokračovať v príprave jedla, zatvorte dverka. Túto funkciu používajte na skontrolovanie pokrmu.
 - Stlačte tlačidlo .



POZOR

Spotrebič nenechajte v činnosti, keď v ňom nie sú žiadne potraviny.

6.2 Všeobecné informácie o používaní spotrebiča

Všeobecné:

- Po vypnutí spotrebiča pokrm nechajte niekoľko minút odstáť.
- Pred prípravou jedla odstráňte obal z hliníkovej fólie, kovové nádoby a pod.

Varenie:

- Ak je to možné, jedlo pečte prikrýté materiálom vhodným pre mikrovlnné rúry. Jedlo varte odkryté iba v prípade, ak chcete, aby bolo chrumkavé.
- Dbajte na to, aby sa pokrmy nadmerne neprepekli, a nenastavujte príliš vysoký výkon a dlhý čas. Jedlo sa môže vysušiť, pripáliť alebo sa na niektorých miestach vznietiť.
- Spotrebič nepoužívajte na varenie vajíčok v škrupine ani slimákov v ulíte, pretože by mohli

vybuchnúť. Pri príprave volských ôk najprv prepichnete žltka.

- Pred varením zemiakov, paradajok, klobás a pod. niekoľkokrát vidličkou prepichnete „kožu“ alebo „šupku“, aby jedlo nevybuchlo.
- Pre chladené alebo mrazené potraviny nastavte dlhší čas pečenia.
- Pokrmy, ktoré obsahujú omáčku, je potrebné z času na čas premiešať.
- Zelenina, ktorá má pevnú štruktúru, napríklad mrkva, hrášok alebo karfiol, sa musí pripravovať vo vode.
- Po uplynutí polovice času tepelnej úpravy väčšie kusy obráťte.
- Ak je to možné, zeleninu pokrájajte na rovnako veľké kusy.
- Používajte plytký a široký riad.
- Nepoužívajte kuchynský riad vyrobený z porcelánu, keramiky alebo hliny, ktorý má drobné otvory, napr. na rukovätiach, alebo neglazovaný spodok. Vlhkosť, ktorá sa dostane do otvorov, môže spôsobiť, že pri zohriatí kuchynský riad praskne.
- Sklenený tanier na varenie poskytuje pracovný priestor pri ohreve pokrmov alebo tekutín. Je nevyhnutný na správnu prevádzku mikrovlnnej rúry.

Rozmrazovanie mäsa, hydiny, rýb:

- Mrazený odbalený pokrm položte na malý tanier obrátený hore dnom a vložte do inej nádoby, v ktorej sa bude zachytávať uvoľnená tekutina.
- V polovici rozmrazovania otočte pokrm na druhú stranu. Ak je to možné, oddelte a odstráňte kusy, ktoré sa už začali rozmrazovať.

Rozmrazovanie masla, torty a tvarohu:

- Nerozmrazte tieto pokrmy v spotrebiči úplne, nechajte ich na záver rozmraziť pri izbovej teplote. Tak dosiahnete ešte rovnomernejší výsledok. Pred rozmrazovaním z jedla odstráňte všetok kovový alebo hliníkový obalový materiál.

Rozmrazovanie ovocia a zeleniny:

- V spotrebiči nerozmrazujte úplne ovocie a zeleninu, ktoré plánujete ďalej použiť v surovom stave. Nechajte ich rozmraziť pri izbovej teplote.
- Ak chcete uvariť mrazené ovocie a zeleninu, zvoľte vyšší mikrovlnný výkon a nemusíte ich vopred rozmrazovať.

Hotové jedlá:

- Hotové jedlá môžete v spotrebiči pripravovať len vtedy, ak je ich obal vhodný na použitie v mikrovlnnej rúre.
- Musíte dodržiavať pokyny výrobcu vytlačené na obale (napr. odstrániť vrchný kovový obal a prepichnúť plastovú fóliu).

Vhodný kuchynský riad a materiály

Kuchynský riad/materiál	Mikrovlnná rúra			Gril
	Rozmrazovanie	Zohrievanie	Varenie	
Sklo a porcelán vhodné na použitie v rúre (bez kovových prvkov, napr. Pyrex, teplovzdorné sklo)	X	X	X	X
Sklo a porcelán nevhodné na použitie v rúre ¹⁾	X	--	--	--
Sklo a sklokeramika vyrobené z materiálu vhodného na použitie v rúre alebo mrazuvzdorného materiálu (napr. Arcoflam), grilovací rošt	X	X	X	X
Keramika ²⁾ , hlinený riad ²⁾	X	X	X	--
Teplovzdorný plast až do 200 °C ³⁾	X	X	X	--
Kartón, papier	X	--	--	--
Potravinová fólia	X	--	--	--
Fólia na pečenie s uzáverom vhodným pre mikrovlnné rúry ³⁾	X	X	X	--
Riad na pečenie vyrobený z kovu, napr. smaltu, liatiny	--	--	--	X
Pekáče, s čiernym lakom alebo silikónovou vrstvou ³⁾	--	--	--	X
Plech na pečenie	--	--	--	X
Zapekací kuchynský riad, napr. zapekací pekáč alebo zapekacia misa	--	X	X	--
Hotové jedlá s obalom ³⁾	X	X	X	X

¹⁾ Bez striebornej, zlatej, platinovej alebo kovovej vrstvy/dekorácie

²⁾ Bez súčastí s obsahom kremeňa alebo kovu, prípadne glazúr s obsahom kovu

³⁾ Dodržiavajte pokyny výrobcu týkajúce sa maximálnych teplôt.

X vhodné

-- nevhodné

6.3 Tabuľka nastavenia výkonu



Symbol	Nastavenie výkonu	Napájanie
90 W	Nízky výkon	—
	Rozmrazovanie	264 W
300 W	Stredný výkon	—
600 W	Stredne vysoký výkon	—
800 W	Vysoký výkon	—
	Gril	100 W
Kombinované varenie		
	Kombinované varenie 1	36 % mikrovlny, 64 % gril
	Kombinované varenie 2	55 % mikrovlny, 45 % gril

6.4 Rozmrazovanie

Môžete si vybrať z 2 režimov rozmrazovania:

- Rozmrazovanie podľa hmotnosti
- Rozmrazovanie podľa času

Rozmrazovanie podľa hmotnosti a času

1. Otočte ovládač výkonu a nastavte .
2. Otočte ovládač nastavenia času dolava, aby ste zadali požadovanú hmotnosť pokrmu alebo doprava, aby ste zadali čas rozmrazovania.
3. Stlačením tlačidla  potvrdíte nastavenie a spustíte spotrebič.

 Nastavenie výkonu alebo čas môžete zmeniť pri spustenom režime rozmrazovania.

 V prípade rozmrazovania podľa hmotnosti sa čas nastaví automaticky. Rozmrazovanie podľa hmotnosti by sa nemalo používať pre pokrmy, ktoré sú mimo mrazničky dlhšie než 20 minút, ani pre hotové mrazené pokrmy.

 Rozmrazovanie podľa hmotnosti je možné zapnúť len pre pokrmy s hmotnosťou vyššou než 100 g a nižšou než 2000 g.



Ak chcete rozmraziť potraviny s hmotnosťou nižšou než 200 g, položte ich na okraj otočného taniera.

6.5 Gril alebo kombinované varenie



1. Otočením ovládača výkonu nastavte požadovanú funkciu.
2. Otočením ovládača nastavenia času zadajte čas.
3. Stlačením tlačidla  potvrdíte nastavenie a spustíte spotrebič.



Nastavenie výkonu alebo čas môžete zmeniť pri spustenom režime grilu alebo kombinovaného varenia.

6.6 Detská poistka

Funkcia Detská poistka zabraňuje náhodnému zapnutiu spotrebiča.

Funkciu Detská poistka zapnete alebo vypnete stlačením a podržaním tlačidla  po dobu 3 sekúnd, kým nezaznie zvukový signál. Keď je detská poistka zapnutá, na displeji sa zobrazuje symbol .

7. POUŽÍVANIE PRÍSLUŠENSTVA



VAROVANIE

Pozrite si kapitoly o bezpečnosti.

7.1 Vkladanie súpravy otočného taniera

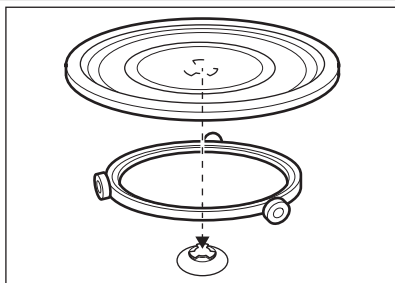

1. Vodiaci kruh umiestnite okolo otočného hriadeľa.
2. Sklenený tanier na varenie položte na vodiaci kruh.



POZOR

Spotrebič nepoužívajte bez súpravy otočného taniera. Používajte iba súpravu otočného taniera dodanú so spotrebičom.



Nikdy nevarte pokrm priamo na sklenenom tanieri na varenie.

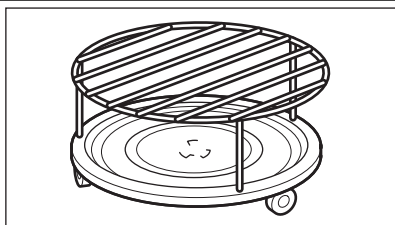

7.2 Vkladanie grilovacieho roštu



Rošt na grilovanie položte na otočný tanier.

8. DOPLNKOVÉ FUNKCIE

8.1 Kuchynský časomer

1. Otočte ovládač výkonu a nastavte .
2. Ovládač času otočte doprava a zadajte čas.
3. Nastavenie potvrdíte stlačením tlačidla ⁺⁶⁰.



Po uplynutí nastaveného času zaznie zvukový signál.



Časomer funguje aj po otvorení dvierok alebo pozastavení spotrebiča. Nastavenie zrušíte stlačením tlačidla .

8.2 Detská poistka

Funkcia Detská poistka zabraňuje náhodnému zapnutiu spotrebiča.

Funkciu Detská poistka zapnete alebo vypnete stlačením a podržaním tlačidla  po dobu 3 sekúnd, kým nezaznie zvukový signál.

Keď je detská poistka zapnutá, na displeji sa zobrazuje aktuálny čas.

9. UŽITOČNÉ RADY A TIPY

9.1 Tipy pre mikrovlnnú prevádzku

Problém	Riešenie
Nemôžete nájsť informácie o množstve určitého pripravovaného jedla.	Vyhľadajte podobné jedlo. Predĺžte alebo skráťte časy varenia podľa tohto pravidla: dvojnásobné množstvo = takmer dvojnásobný čas, polovičné množstvo = polovičný čas
Jedlo sa príliš vysušilo.	Nastavte kratší čas varenia alebo zvoľte nižší mikrovlnný výkon.
Po uplynutí času jedlo nie je rozmrazené, horúce alebo uvarené.	Nastavte dlhší čas varenia alebo nastavte vyšší výkon. Väčšie pokrmy si vyžadujú dlhší čas.
Po uplynutí času varenia je jedlo na okrajoch prehriate, ale v strede stále nie je hotové.	Nabudúce nastavte nižší výkon a dlhší čas. Kvapaliny, napr. polievku, po uplynutí polovice času premiešajte.

Ryža sa uvarí lepšie, keď použijete plytký a široký riad.

9.2 Rozmrazovanie

Mäso na pečenie vždy rozmrazujte masťou stranou otočenou nadol.
Nerozmrazujte mäso prikryté, pretože namiesto rozmrazovania by sa varilo.
Hydinu v celku vždy rozmrazujte otočenú prsiami nadol.

9.3 Pečenie

Chladené mäso a hydinu vždy vyberte z chladničky najmenej 30 minút pred varením.
Po varení nechajte mäso, hydinu, ryby a zeleninu postáť zakryté.
Ryby potrite trochou oleja alebo rozpusteného masla.
Pridajte 30 – 45 ml studenej vody na každých 250 g zeleniny. Čerstvú zeleninu pred varením pokrájajte na rovnomerné kúsky. Všetku zeleninu varte v zakrytej nádobe.

9.4 Opätovné zohrievanie

Pri zohrievaní hotových jedál vždy postupujte podľa pokynov uvedených na obale.

9.5 Gril

Ploché potraviny grilujte umiestnené v strede grilovacieho roštu.
Po uplynutí polovice času pokrm obráťte a pokračujte v grilovaní.

9.6 Kombinované varenie

Kombinované varenie môžete využiť na prípravu chrumkavých pokrmov.
V polovici času prípravy jedlo obráťte a potom pokračujte.
K dispozícii máte 2 režimov kombinovaného varenia. Každý režim kombinuje funkcie mikrovln a grilu v rôznych časových intervaloch a pri rôznych úrovniach výkonu.

10. OŠETROVANIE A ČISTENIE



VAROVANIE

Pozrite si kapitoly o bezpečnosti.

Poznámky k čisteniu:

- Prednú stranu spotrebiča očistite mäkkou tkaninou namočenou v teplej vode s prídavkom čistiaceho prostriedku.
- Na čistenie kovových povrchov použite bežný čistiaci prostriedok.
- Vnútro spotrebiča vyčistite po každom použití. Jednoduchšie tak odstráňte nečistoty, ktoré sa potom nepripáľia.
- Odolné nečistoty odstráňte špeciálnym čistiacim prostriedkom.

- Všetko príslušenstvo pravidelne umývajte a po umytí nechajte vysušiť. Použite mäkkú tkaninu namočenú v teplej vode s prídavkom čistiaceho prostriedku.
- Na zmäkčenie ťažko odstrániteľných zvyškov nechajte variť pohár vody pri plnom mikrovlnnom výkone po dobu 2 až 3 minút.
- Na odstránenie pachov pridajte do pohára vody 2 čajové lyžičky citrónovej šťavy a nechajte zmes variť pri plnom mikrovlnnom výkone po dobu 5 minút.

11. RIEŠENIE PROBLÉMOV



VAROVANIE

Pozrite si kapitoly o bezpečnosti.

Problém	Možná príčina	Riešenie
Spotrebič nefunguje.	Spotrebič je vypnutý.	Zapnite spotrebič.
Spotrebič nefunguje.	Spotrebič nie je zapojený do siete.	Zapojte spotrebič do elektrickej siete.
Spotrebič nefunguje.	Vybitá poistka v poistkovej skrini.	Skontrolujte poistku. Ak sa poistka vybije viackrát, obráťte sa na kvalifikovaného elektrikára.
Spotrebič nefunguje.	Dvierka nie sú dobre zatvorené.	Uistite sa, že dvierka nič neblokuje.
Nesvieti žiarovka.	Žiarovka je vypálená.	Je potrebné vymeniť žiarovku.
Vo vnútri rúry dochádza k iskreniu.	V rúre sa nachádzajú nádoby z kovu alebo nádoby s kovovým okrajom.	Vyberte nádobu zo spotrebiča.
Vo vnútri rúry dochádza k iskreniu.	V rúre sa nachádzajú kovové ihly alebo alobal, ktoré sa dotýkajú vnútorných stien.	Zaistite, aby sa kovové ihly ani alobal nedotýkali vnútorných stien.
Súprava otočného taniera vydáva výzgové alebo škripavé zvuky.	Pod skleneným tanierom na varenie je nejaký predmet alebo nečistota.	Vyčistite priestor pod skleneným tanierom na varenie.
Spotrebič prestal fungovať bez zjavnej príčiny.	Vyskytla sa porucha.	Ak sa táto situácia zopakuje, zavolajte do strediska služieb zákazníkom.

Ak problém nedokážete odstrániť sami, zavolajte predajcu alebo zákaznícke servisné stredisko.

Údaje potrebné pre zákaznícke servisné stredisko nájdete na typovom štítku na spotrebiči.

Odporúčame, aby ste si sem zapísali tieto údaje:

Model (MOD.)

.....

Číslo výrobku (PNC)

.....

Sériové číslo (S.N.)

.....

12. INŠTALÁCIA



POZOR

Nezakrývajte vetracie otvory. V opačnom prípade sa môže spotrebič prehriať.



POZOR

Spotrebič nezapájajte prostredníctvom adaptérov ani predlžovacích káblov. To môže spôsobiť preťaženie a riziko požiaru.

- Spotrebič je určený len na použitie na kuchynskej linke. Musí byť umiestnený na stabilnom a rovnom povrchu.
- Spotrebič umiestnite ďaleko od zdrojov pary, horúceho vzduchu a striekajúcej vody.
- Ak spotrebič prepravujete v studenom počasí, nezapínajte ho okamžite po inštalácii. Nechajte ho stáť určitý čas pri izbovej teplote, aby sa zohrial.

12.1 Elektrická inštalácia



VAROVANIE

Elektrickú inštaláciu môže vykonať iba kvalifikovaná osoba.



Výrobca nenesie zodpovednosť v prípade, ak nedodržíte bezpečnostné opatrenia uvedené v kapitole „Bezpečnostné pokyny“.

Tento spotrebič sa dodáva s napájacím káblom a zástrčkou.



POZOR

Minimálna výška pre inštaláciu je 85 cm.

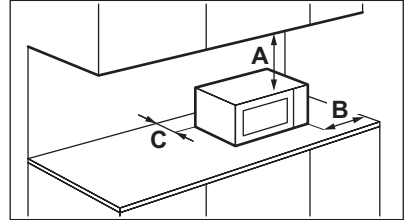

Minimálne vzdialenosti

Rozmery	mm
A	300
B	200
C	0

13. OCHRANA ŽIVOTNÉHO PROSTREDIA

Materiály označené symbolom odovzdajte na recykláciu. Obal hodte do príslušných kontajnerov na recykláciu. Chráňte životné prostredie a zdravie ľudí a recyklujte odpad z elektrických a elektronických

spotrebičov. Nelikvidujte spotrebiče označené symbolom spolu s odpadom z domácnosti. Výrobok odovzdajte v miestnom recyklačnom zariadení alebo sa obráťte na obecný alebo mestský úrad.

VSEBINA

1. NAVODILA ZA VARNO UPORABO	73
2. VARNOSTNA NAVODILA	75
3. OPIS IZDELKA	76
4. PRED PRVO UPORABO	76
5. UPRAVLJALNA PLOŠČA	77
6. VSAKODNEVNA UPORABA	78
7. UPORABA DODATNE OPREME	81
8. DODATNE FUNKCIJE	82
9. KORISTNI NAMIGI IN NASVETI	82
10. VZDRŽEVANJE IN ČIŠČENJE	83
11. ODPRAVLJANJE TEŽAV	83
12. NAMESTITEV	84

MISLIMO NA VAS

Zahvaljujemo se vam za nakup Electroluxove naprave. Izbrali ste izdelek, ki vključuje desetletja profesionalnih izkušenj in izboljšav. Inovativen in eleganten je bil zasnovan z mislijo na vas. Kadarkoli ga boste uporabili, ste lahko prepričani v zagotovitev odličnih rezultatov.

Dobrodošli pri Electroluxu.

Obiščite našo spletno stran za:



nasvete glede uporabe, brošure, odpravljanje motenj, servisne informacije:
www.electrolux.com



registrirajte vaš izdelek za boljši servis:
www.RegisterElectrolux.com



kupite dodatke, potrošni material in originalne nadomestne dele za vaš aparat:
www.electrolux.com/shop

POMOČ STRANKAM IN SERVIS

Priporočamo uporabo originalnih nadomestnih delov.

Ko kličete servis, imejte pri roki naslednje podatke.

Podatke najdete na ploščici s tehničnimi podatki. Model, PNC, serijska številka.



Opozorilo / Pozor - varnostne informacije.



Splošne informacije in nasveti



Okoljske informacije

Pridržujemo si pravico do sprememb.

1. NAVODILA ZA VARNO UPORABO

Pred namestitvijo in uporabo naprave natančno preberite priložena navodila. Proizvajalec ni odgovoren za poškodbe in škodo, nastalo zaradi napačne namestitve in uporabe. Navodila shranite skupaj z napravo za poznejšo uporabo.

1.1 Varnost otrok in ranljivih oseb



OPOZORILO!

Nevarnost zadušitve, poškodbe ali trajne telesne okvare.

- To napravo lahko uporabljajo otroci od osmega leta naprej ter osebe z zmanjšanimi telesnimi, čutnimi ali razumskimi sposobnostmi ali s pomanjkanjem izkušenj ter znanja le pod nadzorom odrasle osebe ali osebe, ki je odgovorna za njihovo varnost.
- Preprečite, da bi se otroci igrali z napravo.
- Vse dele embalaže hranite zunaj dosega otrok.
- Ko naprava deluje ali se ohlaja, poskrbite, da bodo otroci in hišni ljubljenci dovolj oddaljeni od nje. Dostopni deli so vroči.
- Če ima naprava varovalo za otroke, priporočamo, da ga vklopите.
- Čiščenja in uporabniškega vzdrževanja ne smejo izvajati otroci brez nadzora.
- Mikrovalovno pečico in kable hranite zunaj dosega otrok, mlajših od osmih let.

1.2 Splošna varnostna navodila

- Ta naprava je namenjena uporabi v gospodinjstvu in podobni vrsti uporabe, npr.:
 - kuhinjah za zaposlene v trgovinah, pisarnah in drugih delovnih okoljih,
 - kmečkih hišah,
 - s strani gostov v hotelih, motelih in drugih stanovanjskih okoljih,
 - kjer nudijo prenočišča z zajtrkom.

- Naprava se v notranjosti med delovanjem segreje. Ne dotikajte se grelcev v napravi. Pripomočke ali posodo vedno odstranjujte iz pečice ali postavljajte vanjo z zaščitnimi rokavicami.
- Naprave ne čistite s paro.
- Pred vzdrževalnimi deli prekinite napajanje.
- Če so poškodovana vrata ali tesnila vrat, naprave ne smete uporabljati, dokler je ne popravi pristojna oseba.
- Naprave niso namenjene upravljanju z zunanjo programsko uro ali z ločenim sistemom za daljinsko upravljanje.
- Vsa servisna dela ali popravila, povezana z odstranitvijo pokrova, ki varuje pred izpostavitvijo mikrovalovnemu sevanju, lahko opravi le pristojna oseba.
- Ne pogrevajte tekočin in drugih živil v zaprtih posodah. Lahko eksplodirajo.
- Uporabljajte samo pripomočke, ki so primerni za uporabo v mikrovalovnih pečicah.
- Pri segrevanju hrane v plastičnih ali papirnatih posodah nadzorujte napravo zaradi morebitnega vžiga.
- Naprava je namenjena segrevanju hrane in pijače. Sušenje živil ali oblačil ter segrevanje grelnih blazinic, copatov, gobic, vlažnih krp in podobnega lahko vodi do nevarnosti poškodbe, vžiga ali požara.
- Če se sprošča dim, izklopite napravo ali iztaknite vtič iz vtičnice in pustite vrata zaprta, da zadušite ogenj.
- Če v mikrovalovni pečici segrevate pijače, lahko pride do močnega zakasnjenelega vrenja. Pri rokovanju s posodo bodite previdni.
- Vsebino otroških steklenič in kozarcev z otroško hrano premešajte ali pretresite ter pred zaužitjem preverite temperaturo, da preprečite opekline.
- Jajc v lupini in trdo kuhanih jajc ne smete segrevati v napravi, ker jih lahko raznese tudi po končanem segrevanju.
- Napravo je treba redno čistiti in odstraniti vse ostanke hrane.

- Če naprave ne vzdržujete čiste, se lahko poškoduje površina, kar lahko negativno vpliva na življenjsko dobo naprave in pripelje do nevarnih situacij.
- Ko naprava deluje, se lahko temperatura dostopnih površin močno poviša.
- Mikrovalovne pečice ne smete postavljati v kuhinjsko omaro, razen če je bila preizkušena za takšno uporabo.
- Naprava mora biti s hrbtno stranjo postavljena ob steno.
- Za čiščenje steklenih vrat ne uporabljajte grobih čistilnih sredstev ali ostrega kovinskega strgala, da ne poškodujete stekla.
- Če je napajalni kabel poškodovan, ga mora zamenjati predstavnik proizvajalca, pooblaščen servisna služba ali druga strokovno usposobljena oseba, da se izognete nevarnosti.

2. VARNOSTNA NAVODILA

2.1 Namestitev



OPOZORILO!

To napravo lahko namesti le strokovno usposobljena oseba.

- Odstranite vso embalažo.
- Ne nameščajte ali uporabljajte poškodovane naprave.
- Upoštevajte navodila za namestitev, priložena napravi.
- Napravo lahko postavite na skoraj vsako mesto v kuhinji. Poskrbite, da boste pečico postavili na ravno površino in v vodoraven položaj ter da odprtine in tudi površina pod napravo ne bodo prekrite (za ustrezno zračenje).

Priključitev na električno napetost



OPOZORILO!

Nevarnost požara in električnega udara.

- Električno priključitev mora opraviti usposobljen električar.
- Naprava mora biti ozemljena.
- Preverite, ali so električni podatki na ploščici za tehnične navedbe skladni z električno napeljavo. Če niso, se posvetujte z električarjem.

- V primeru, ko za priključitev naprave uporabljate podaljšek, mora biti ta ozemljen.
- Pazite, da ne poškodujete vtiča in kabla. Za zamenjavo poškodovanega kabla se obrnite na servis ali električarja.
- Ne vlecite za električni priključni kabel, če želite izključiti napravo. Vedno povlecite za vtič.

2.2 Uporaba



OPOZORILO!

Nevarnost poškodbe, opeklin, električnega udara ali eksplozije.

- To napravo uporabljajte v gospodinjstvu.
- Ne spreminjajte specifikacij te naprave.
- Prepričajte se, da prezračevalne odprtine niso blokirane.
- Med delovanjem naprave ne puščajte brez nadzora.
- Na odprta vrata ne pritiskajte s silo.
- Naprave ne uporabljajte kot delovno površino, notranjosti pa ne uporabljajte za shranjevanje.

2.3 Nega in čiščenje



OPOZORILO!

Nevarnost telesnih poškodb, požara ali poškodb naprave.

- Pred vzdrževanjem izklopite napravo in iztaknite vtič iz vtičnice.
- Napravo redno čistite, da preprečite poškodbe materiala na površini.
- Ne dovolite, da bi se ostanki hrane ali čistil nabirali na tesnilnih površinah vrat.
- Preostala maščoba ali hrana v napravi lahko povzroči požar.
- Napravo očistite z vlažno mehko krpo. Uporabljajte samo nevtralna čistilna sredstva. Za čiščenje ne uporabljajte abrazivnih čistil, grobih gobic, topil ali kovinskih predmetov.

- Če uporabljate razpršilo za čiščenje pečice, upoštevajte varnostna navodila z embalaže.

2.4 Odstranjevanje



OPOZORILO!

Nevarnost poškodbe ali zadužitve.

- Napravo izključite iz napajanja.
- Odrežite električni priključni kabel in ga zavrzite.

3. OPIS IZDELKA

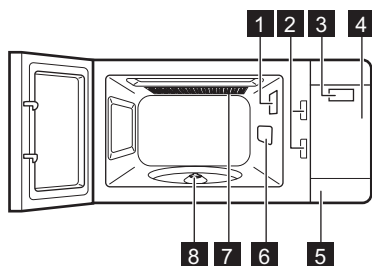

- 1 Luč
- 2 Varnostni zaporni sistem
- 3 Prikazovalnik
- 4 Upravljalna plošča
- 5 Odpiralo vrat
- 6 Pokrov valovoda
- 7 Žar
- 8 Nosilec vrtljivega pladnja

3.1 Pripomočki

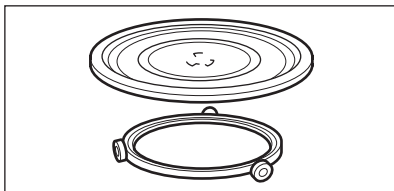

Pribor vrtljivega pladnja

Steklen pladenj za kuhanje in vodilo na kolescih.



Za pripravo hrane v napravi vedno uporabljajte pribor vrtljivega pladnja.

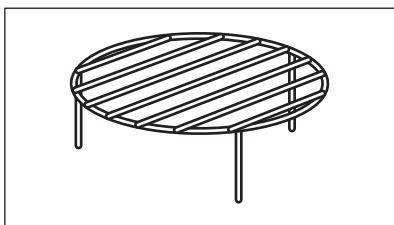

Rešetka za žar

Za pečenje hrane na žaru in kombinirano pripravo hrane.

4. PRED PRVO UPORABO



OPOZORILO!

Oglejte si poglavja o varnosti.

4.1 Prvo čiščenje

- Iz naprave odstranite vse dele.
- Pred prvo uporabo napravo očistite.



Glejte poglavje »Vzdrževanje in čiščenje«.

4.2 Varčen način

Funkcija Varčen način pomaga pri varčevanju z energijo med vsakodnevnim kuhanjem. Po koncu kuhanja naprava odšteva tri minute, nato pa se izklopi.

Funkcija Varčen način deluje, ko napravo priključite na električno omrežje ali ko pride do izpada električne napetosti.







Za vklop funkcije Varčen način med delovanjem naprave dvakrat pritisnite .



4.3 Nastavitev časa



Čas lahko nastavite v 12- ali 24-urnem sistemu.

1. Odprite vrata.
2. Pritisnite in pet sekund držite , da nastavite 12-urni sistem.  pritisnite še enkrat, da nastavite 24-urni sistem.
3. Obrnite gumb za nastavitev časa, da vnese te ure.
4. Za potrditev pritisnite .
5. Obrnite gumb za nastavitev časa, da vnese te minute.
6. Za potrditev pritisnite .
7. Zaprite vrata.

Za obnovitev funkcije Varčen način:

1. Odprite vrata.
2. Pritisnite in pet sekund držite .
3.  pritisnite še dvakrat. Na prikazovalniku utripa napis **Econ**.
4. Zaprite vrata.

5. UPRAVLJALNA PLOŠČA

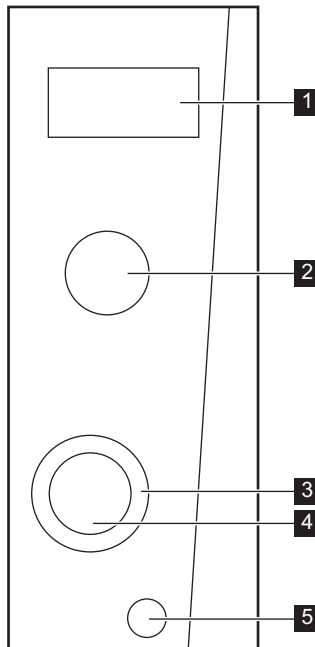

	Simbol	Funkcija	Opis
1	—	Prikazovalnik	Prikazuje nastavitve in trenutni čas.
2		Gumb za nastavitev moči	Za nastavitev stopnje moči.
		Kuhinjski časovnik	Odštevava čas.
		Odtaljevanje	Za odtaljevanje živil po teži ali času.
		Kombinirano	Za začetek priprave hrane s konvekcijo.
		Žar	Za začetek funkcije žara.
3		Gumb za nastavitev časa	Za nastavitev časa priprave hrane ali teže.
4		Tipka Vklop / +30 sek.	Za vklop naprave ali podaljšanje časa priprave hrane za 30 sekund pri polni moči. Z vsakim dodatnim pritiskom tipke se čas priprave podaljša za 30 sekund.
5		Tipka Ustavi/Počisti	Za izklop naprave ali izbris nastavitve priprave hrane.

6. VSAKODNEVNA UPORABA



OPOZORILO!

Oglejte si poglavja o varnosti.



PREVIDNOST!

Naprava naj ne deluje, ko v njej ni hrane.

6.1 Vklop in izklop naprave

- Obrnite gumb za nastavitev moči, da nastavite zeleno funkcijo.
- Obrnite gumb za nastavitev časa, da nastavite zeleni čas.
- Pritisnite za potrditev in vklop naprave.
- Za izklop naprave lahko:
 - počakate, da se naprava samodejno izklopi, ko se čas izteče.
 - odprete vrata. Naprava se samodejno zaustavi. Zaprite vrata za nadaljevanje kuhanja. To funkcijo uporabite za preverjanje hrane.
 - pritisnete .

6.2 Splošne informacije o uporabi naprave

Splošno:

- Po izklopu naprave pustite hrano stati nekaj minut.
- Pred pripravo hrano odstranite iz aluminijaste folije, kovinske posode itd.

Kuhanje:

- Če je mogoče, hrano kuhajte pokrito z materialom, primernim za uporabo v mikrovalovni pečici. Hrano pripravljajte brez pokrova, če želite ohraniti hrustljavo.
- Moči in časa ne nastavite previsoko, da ne razkuhate hrane. Hrana se lahko izsuši, zažge ali na nekaterih mestih sprime.

- Naprave ne uporabljajte za kuhanje jajc ali polžev v lupini, ker lahko počijo. Pri pečenih jajcih najprej z vilicami prebodite rumenjaki.
- Jedi z lupino, kot so krompir, paradižniki, klobase ipd., pred kuhanjem večkrat pičite z vilicami, da preprečite razpočenje.
- Za hladno ali zamrznjeno hrano nastavite daljši čas kuhanja.
- Jedi, ki vsebujejo omako, je treba občasno premešati.
- Zelenjavo s trdo strukturo, kot je korenje, grah ali cvetača, je treba kuhati v vodi.
- Večje kose približno po polovici časa kuhanja obrnite.
- Če je mogoče, zelenjavo narežite na podobno velike kose.
- Uporabljajte plosko, široko posodo.
- Ne uporabljajte posode iz porcelana, keramike ali lončene posode, ki ima majhne luknje, npr. na ročajih ali neglaziranem dnu. Zaradi vlage, ki prehaja skozi luknje, lahko posoda med segrevanjem počni.
- Steklen pladenj za kuhanje je delovna površina za segrevanje hrane ali tekočin. Potreben je za delovanje mikrovalovne pečice.

Odtaljevanje mesa, perutnine in rib:

- Zamrznjeno, neovito hrano položite na majhen, narobe obrnjen krožnik, ki ga postavite

na posodo, tako da se lahko tekočina od odtajanja zbira v njej.

- Po približno polovici časa hrano obrnite. Če je mogoče, ločite in nato odstranite kose, ki so se začeli tajati.

Odtaljevanje masla, delov tort, skute:

- Hrane ne odtajajte do konca v napravi, ampak pustite, da se odtaja na sobni temperaturi. Tako se bo bolj enakomerno odtajala. Pred odmrzovanjem povsem odstranite vso kovinsko ali aluminijasto embalažo.

Odtaljevanje sadja in zelenjave:

- Sadja in zelenjave, ki ju nameravate pripravljati še surova, v napravi ne odmrznite do konca. Pustite, da se odtajata pri sobni temperaturi.
- Sadje in zelenjavo lahko kuhate brez predhodnega odmrzovanja z večjo močjo mikrovalov.

Pripravljene jedi:

- Pripravljene obroke lahko v napravi pripravljate le, če je embalaža primerna za uporabo v mikrovalovni pečici.
- Upoštevati morate navodila proizvajalca, odtisnjena na embalaži (npr. odstranite kovinski pokrov ali preluknjajte plastično folijo).

Primerna posoda in materiali

Posoda/material	Mikrovalovi			Mali žar
	Odtaljevanje	Segrevanje	Kuhanje	
Steklo in porcelan, primerna za pečice (brez kovinskih delov, kot sta npr. Pyrex in steklo, odporno proti vročini)	X	X	X	X
Steklo in porcelan, ki nista primerna za pečice ¹⁾	X	--	--	--
Steklo in steklokeramična posoda iz materiala, primerne za pečice/odpornega proti zamrzovanju (npr. Arcoflam), rešetka žara	X	X	X	X
Keramika ²⁾ , lončena posoda ²⁾	X	X	X	--
Plastika, odporna na temperature do 200 °C ³⁾	X	X	X	--
Karton, papir	X	--	--	--
Folija za živila	X	--	--	--

Posoda/material	Mikrovalovi			Mali žar
	Odtaljevanje	Segreva- nje	Kuhanje	
Folija za pečenje z zapiralom, primernim za mikrovalovne pečice ³⁾	X	X	X	--
Pečenje v posodah iz kovine, kot sta npr. emajl in lita kovina	--	--	--	X
Pekači, premazani s črnim lakom ali silikonom ³⁾	--	--	--	X
Pekač	--	--	--	X
Posoda za zapekanje, npr. ponev za pečenje ali pekač Crunch	--	X	X	--
Pripravljene jedi v embalaži ³⁾	X	X	X	X

1) Brez srebrnih, zlatih, platinastih ali kovinskih robov/dekoracij





2) Brez sestavnih delov iz kremenca ali kovin ali glazur, ki vsebujejo kovine

3) Glede najvišje temperature morate upoštevati proizvajalčeva navodila.

X primerno

-- neprimerno

6.3 Razpredelnica nastavitve moči

Simbol	Nastavitev moči	Moč
90 W	Nizka stopnja	—
	Odtaljevanje	264 W
300 W	Srednja	—
600 W	Srednje visoko	—
800 W	Visoko	—
	Žar	100 W
Kombinirano		
	Kombinirano 1	36 % mikrovalovi, 64 % žar
	Kombinirano 2	55 % mikrovalovi, 45 % žar

6.4 Odtaljevanje

Izbirate lahko med dvema načinoma odtaljevanja:

- Odtaljevanje glede na težo
- Odtaljevanje glede na čas

Odtaljevanje glede na težo in čas

1. Obrnite gumb za nastavitev moči in nastavite .

2. Obrnite gumb za nastavitev časa v nasprotni smeri urnega kazalca, da vnesete želeno težo živila, ali v smeri urnega kazalca, da vnesete čas odtaljevanja.

3. Pritisnite ⁶⁰ za potrditev in vklop naprave.



Med odtaljevanjem lahko spremenite nastavitev moči ali čas.

i Pri odtaljevanju glede na težo se čas nastavi samodejno. Odtaljevanja glede na težo ne smete uporabljati za jedi, ki stojijo izven zamrzovalnika več kot 20 minut, ali za pripravljene zamrznjene jedi.

i Za vklop odtaljevanja glede na težo morate uporabiti več kot 100 g živila in manj kot 2000 g.

i Če želite odtajati manj kot 200 g živila, ga postavite na rob vrtljivega pladnja.

6.5 Žar ali kombinirana priprava

1. Obrnite gumb za nastavitev moči, da nastavite zeleno funkcijo.

2. Obrnite gumb za nastavitev časa, da vnese-te čas.

3. Pritisnite \diamond^{*60} za potrditev in vklop naprave.

i Med izvajanjem načina žara ali kombinirane priprave lahko spremenite nastavitve moči ali časa.

6.6 Varovalo za otroke

Varovalo za otroke preprečuje nenameren vklop naprave.

Za vklop ali izklop varovala za otroke pritisnite in 3 sekunde držite pritisnjeno ∇ , da se oglasi zvočni signal.

Ko je varovalo za otroke vklopljeno, se na prikazovalniku prikaže \square .

7. UPORABA DODATNE OPREME



OPOZORILO!

Oglejte si poglavja o varosti.

7.1 Vstavljanje pribora vrtljivega pladnja

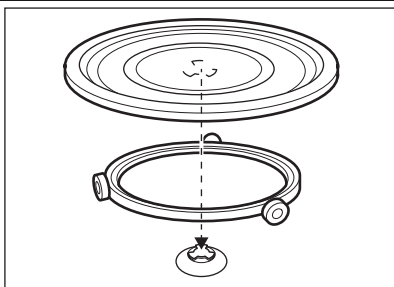

1. Namestite vodilo na kolescih okrog nosilca vrtljivega pladnja.
2. Namestite steklen pladenj za kuhanje na vodilo na kolescih.



PREVIDNOST!

Hrane ne pripravljajte brez pribora vrtljivega pladnja. Uporabljajte le pribor vrtljivega pladnja, priložen napravi.



Hrane nikoli ne pripravljajte neposredno na steklenem pladnju za kuhanje.

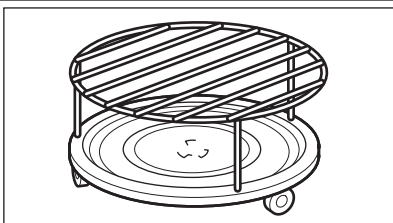

7.2 Vstavljanje rešetke za žar



Rešetko za žar postavite na pribor vrtljivega pladnja.

8. DODATNE FUNKCIJE

8.1 Kuhinjski časovnik

1. Obrnite gumb za nastavev moči in nastavevte .
2. Obrnite gumb za nastavev časa v smeri urnega kazalca, da nastavite čas.
3. Za potrditev pritisnite .



Ob doseženem nastavljenem času se oglasi zvočni signal.



Časovnik še vedno deluje, ko odprete vrata ali prekinete delovanje naprave. Pritisnite  za preklc.

8.2 Varovalo za otroke

Varovalo za otroke preprečuje nenameren vklop naprave.

Za vklop ali izklop varovala za otroke pritisnite in 3 sekunde držite pritisnjeno , da se oglasi zvočni signal.

Ko je varovalo za otroke vklopljeno, se na prikazovalniku prikaže trenutni čas.

9. KORISTNI NAMIGI IN NASVETI

9.1 Napotki za mikrovalovno pečico

Težava	Rešitev
Ne najdete podatkov o količini pripravljene hrane.	Poiščite podobno hrano. Podaljšajte ali skrajšajte čas kuhanja glede na naslednje pravilo: dvojna količina = skoraj dvojni čas, polovična količina = polovični čas
Hrana se je preveč izsušila.	Nastavite krajši čas kuhanja ali izberite manjšo moč mikrovalov.
Hrana se po izteku časa še ni odmrznila, segrela ali skuhala.	Nastavite daljši čas kuhanja ali nastavite večjo moč. Za večje količine jedi je potreben daljši čas.
Ko poteče čas kuhanja, je hrana preveč segreta na robovih, na sredini pa še vedno ni pripravljena.	Naslednjic nastavite manjšo moč in daljši čas. Tekočine po polovici časa priprave premešajte, npr. juho.

Pri kuhanju riža bodo rezultati boljši, če boste uporabljali ploske, široke posode.

Meso, perutnina, ribe in zelenjava naj po kuhanju ostanejo pokriti.

Ribo namažite z malo olja ali s stopljenim maslom.

Dolijte 30 - 45 ml hladne vode za vsakih 250 g zelenjave. Svežo zelenjavo pred kuhanjem narežite na enakomerne kose. Vso zelenjavo kuhajte pokrito v posodi.

9.2 Odtaljevanje

Pečenko vedno odtajajte z maščobno stranjo navzdol.

Mesa ne tajajte pokritega, ker se lahko skuha in ne odtaja.

Perutnino vedno odtajajte s prsno stranjo navzdol.

9.4 Pogrevanje

Ko pogrevate pripravljene obroke, vedno upoštevajte navodila z embalaže.

9.3 Kuhanje

Ohlajeno meso in perutnino vedno vzemite iz hladilnika vsaj 30 minut pred pripravo.

9.5 Mali žar

Ploske jedi pecite na sredini rešetke za žar.

Po polovici nastavljenega časa jed obrnite in nadaljujte s pečenjem.

9.6 Kombinirano

Nastavitev Kombinirano uporabite, če želite ohraniti hrustljivost nekaterih jedi.

Po polovici časa priprave jed obrnite in nadaljujte.

Za nastavitev Kombinirano sta na voljo 2 načina. Vsak od njiju vključuje funkciji mikrovalov in žara z različnim trajanjem in stopnjami moči.

10. VZDRŽEVANJE IN ČIŠČENJE



OPOZORILO!

Oglejte si poglavja o varnosti.

Opombe glede čiščenja:

- Sprednji del naprave očistite z mehko krpo, toplo vodo in čistilom.
- Za čiščenje kovinskih površin uporabite običajno čistilo.
- Notranjost naprave po vsaki uporabi očistite. Nato lahko lažje odstranite umazanijo in se ta ne zažge.
- Trdovratnejšo umazanijo očistite s posebnim čistilom.

- Vso opremo redno čistite in pustite, da se posuši. Uporabite mehko krpo s toplo vodo in čistilno sredstvo.
- Za zmeščanje in odstranitev trdovratnih ostankov naj voda v kozarcu pri polni moči mikrovalov vre 2 do 3 minute.
- Za odstranitev neprijetnih vonjav zmešajte kozarec vode z dvema jedilnima žlicama limoninega soka in pustite, da tekočina pet minut vre pri polni moči mikrovalov.

11. ODPRAVLJANJE TEŽAV



OPOZORILO!

Oglejte si poglavja o varnosti.

Težava	Možen vzrok	Rešitev
Naprava ne deluje.	Naprava je izklopljena.	Vklopite napravo.
Naprava ne deluje.	Vtič naprave ni vtaknjen v vtičnico.	Vtič vtaknite v vtičnico.
Naprava ne deluje.	Pregorela je varovalka v omarici za varovalke.	Preverite varovalko. Če varovalka pregori več kot enkrat, se obrnite na usposobljenega električarja.
Naprava ne deluje.	Vrata niso pravilno zaprta.	Poskrbite, da nič ne bo oviralo vrat.
Luč ne sveti.	Luč je okvarjena.	Zamenjati morate žarnico.
V pečici se iskri.	V pečico ste dali kovinsko posodo ali posodo s kovinskimi deli.	Iz naprave odstranite posodo.
V pečici se iskri.	V pečici je kovinski raženj ali aluminijasta folija, ki se dotika notranjih sten.	Poskrbite, da se raženj ali folija ne bo dotikala notranjih sten.

Težava	Možen vzrok	Rešitev
Pribor vrtljivega pladnja povzroča praskajoč ali škrtajoč zvok.	Pod steklenim pladnjem za kuhanje je predmet ali umazanija.	Očistite predel pod steklenim pladnjem za kuhanje.
Naprava preneha delovati brez razloga.	Prišlo je do okvare.	Če se to ponovi, pokličite servisno službo.

Če napake ne morete odpraviti sami, se obrnite na prodajalca ali pooblaščen servisni center.

Potrebni podatki za servisni center se nahajajo na ploščici za tehnične navedbe na napravi.

Priporočamo, da podatke zapišete sem:

Ime modela (MOD.)

Številka izdelka (PNC)

Serijska številka (S.N.)

12. NAMESTITEV



PREVIDNOST!

Ne blokirajte prezračevalnih odprtin. V nasprotnem primeru se naprava lahko prekomerno segreje.



PREVIDNOST!

Naprave ne priključujte na razdelilnike ali podaljške. Na ta način lahko pride do preobremenitve in nevarnosti požara.

- Naprava je namenjena le uporabi na kuhinjskem pultu. Postaviti jo morate na stabilno in ravno površino.
- Napravo postavite daleč stran od mest, kjer je lahko izpostavljena pari, vročem zraku in vodnim pljuskom.
- Če napravo prevažate v mrzlem vremenu, je ne vklopite takoj po namestitvi. Nekaj časa jo pustite stati pri sobni temperaturi, da se segreje.

12.1 Električna namestitev



OPOZORILO!

Priključitev na električno omrežje mora izvesti strokovno usposobljena oseba.



Če ne upoštevate varnostnih navodil iz poglavja »Varnostna navodila«, proizvajalec ne prevzema odgovornosti.

Naprava je dostavljena z napajalnim kablom in vtičem.



PREVIDNOST!

Najmanjša višina namestitve je 85 cm.

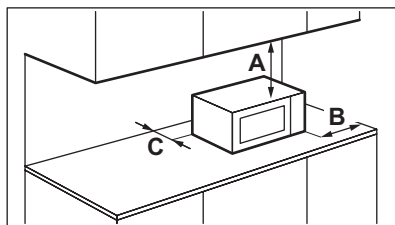

Najmanjše razdalje

Dimenzija	mm
A	300
B	200
C	0

13. SKRB ZA VARSTVO OKOLJA

Reciklirajte materiale, ki jih označuje simbol .

Embalažo odložite v ustrezne zabojnike za reciklažo.

Pomagajte zaščititi okolje in zdravje ljudi ter reciklirati odpadke električnih in elektronskih

naprav. Naprav, označenih s simbolom , ne odstranjujte z gospodinjskimi odpadki. Izdelek vrnite na krajevno zbirališče za recikliranje ali se obrnite na občinski urad.

www.electrolux.com/shop



892963118-A-302013

