



SR Peřnica
SK Rúra

Упутство за употребу
Návod na použivanie

2
26



Electrolux

САДРЖАЈ

1. БЕЗБЕДНОСНЕ ИНФОРМАЦИЈЕ.....	3
2. БЕЗБЕДНОСНА УПУТСТВА.....	4
3. ОПИС ПРОИЗВОДА.....	7
4. ПРЕ ПРВЕ УПОТРЕБЕ.....	7
5. СВАКОДНЕВНА УПОТРЕБА.....	8
6. ФУНКЦИЈЕ САТА.....	9
7. КОРИШЋЕЊЕ ПРИБОРА.....	10
8. ДОДАТНЕ ФУНКЦИЈЕ.....	11
9. КОРИСНИ САВЕТИ.....	11
10. НЕГА И ЧИШЋЕЊЕ.....	18
11. РЕШАВАЊЕ ПРОБЛЕМА.....	21
12. ИНСТАЛАЦИЈА.....	22
13. ЕНЕРГЕТСКА ЕФИКАСНОСТ.....	24

МИ МИСЛИМО НА ВАС

Хвала вам што сте купили Electrolux уређај. Одабрали сте производ који са собом носи више деценија професионалног искуства и иновација. Генијалан и модеран, дизајниран је имајући у виду вас. Према томе, сваки пут када га користите можете бити сигурни да ћете добити одличне резултате. Добро дошли у Electrolux.

Посетите наш веб сајт на адреси:



Обезбедите савете у вези са коришћењем, брошуре, решења за проблеме, информације о сервисирању:

www.electrolux.com/webselfservice



Региструјте свој производ ради боље услуге:

www.registerelectrolux.com



Купите додатни прибор, потрошне материјале и оригиналне резервне делове за свој уређај:

www.electrolux.com/shop

БРИГА О КОРИСНИКУ И СЕРВИСИРАЊЕ

Препоручујемо вам да користите оригиналне резервне делове.

Приликом обраћања сервисној служби, проверите да ли поседујете следеће податке: Модел, број производа (PNC), серијски број.

Информације се могу наћи на плочици са техничким карактеристикама.

 Упозорење/опрез - упутства о безбедности

 Опште информације и савети

 Информацији о заштити животне средине

Задржано право измена.

1. ⚠ БЕЗБЕДНОСНЕ ИНФОРМАЦИЈЕ

Пре инсталације и коришћења уређаја, пажљиво прочитајте приложено упутство. Произвођач није одговоран за било какве повреде или штете које су резултат неисправне инсталације или употребе. Чувајте упутство за употребу на безбедном и приступачном месту за будуће коришћење.

1.1 Безбедност деце и осетљивих особа

- Овај уређај могу да користе деца старија од 8 година и особе са смањеним физичким, чулним или менталним способностима, као и особе којима недостају искуство и знање, уколико им се обезбеди надзор или им се дају упутства у вези са употребом уређаја на безбедан начин и уколико схватају могуће опасности.
- Немојте дозволити деци да се играју уређајем.
- Држите сву амбалажу даље од деце и одлажите је на одговарајући начин.
- Постарајте се да деца и кућни љубимци не буду близу уређаја док уређај ради или се расхлађује. Доступни делови су врели.
- Ако овај апарат има уређај за безбедност деце, исти би требало да буде активиран.
- Деца не смеју да обављају чишћење и корисничко одржавање уређаја без надзора.
- Деца узраста од 3 године и млађа морају се држати даље од овог уређаја, у сваком тренутку када је уређај у употреби.

1.2 Опште мере безбедности

- Само овлашћена особа може да инсталира овај уређај и замени кабл.
- УПОЗОРЕЊЕ: Уређај и његови доступни делови могу бити врели током коришћења. Треба бити пажљив како би се избегло додиривање грејних

елемената. Децу млађу од 8 године треба удаљити уколико нису под непрекидним надзором.

- Увек користите заштитне рукавице кад водите прибор или посуђе из пећнице или их стављате у пећницу.
- Пре одржавања, прекините напајање електричном енергијом.
- Уверите се да је уређај искључен пре него што замените сијалицу како бисте избегли могућност да дође до електричног шока.
- Немојте користити парочистач за чишћење уређаја.
- Немојте користити груба абразивна средства за чишћење или оштре металне сунђере за чишћење стаклених врата јер они могу изгребати површину због чега може доћи до распрскавања стакла.
- Уколико је кабл за напајање оштећен, њега мора да замени произвођач, одговарајући овлашћени сервисни центар или лица сличне квалификације, како би се избегла опасност од електрицитета.
- Да бисте уклонили шине за подршку решетке прво повуците предњи део шина за подршку а затим задњи део од бочних зидова. Поставите шине на којима се држе решетке обрнутим редоследом.

2. БЕЗБЕДНОСНА УПУТСТВА

2.1 Инсталација



УПОЗОРЕЊЕ!

Само квалификована особа може да инсталира овај уређај.

- Уклоните комплетну амбалажу.
- Немојте да инсталирате или користите оштећен уређај.
- Придржавајте се упутства за инсталацију која сте добили уз уређај.
- Увек водите рачуна приликом померања уређаја зато што је тежак. Увек користите заштитне рукавице и затворену обућу.
- Не вуците уређај за ручицу.
- Неопходно је придржавати се минималног растојања од других уређаја и кухињских елемената.
- Проверите да ли је уређај уграђен испод и поред безбедно причвршћених елемената.
- Странице уређаја морају се наслањати на уређаје или јединице исте висине.
- Овај уређај је опремљен системом за електрично хлађење. Мора се употребљавати са извором електричног напајања.

2.2 Струјни прикључак



УПОЗОРЕЊЕ!

Постоји ризик од пожара и електричног удара.

- Сва прикључивања струје треба да обави квалификован електричар.
- Уређај мора да буде уземљен.
- Проверите да ли информације о напону и струји на плочици са техничким карактеристикама одговарају извору напајања. Уколико то није случај, обратите се електричару.
- Користите искључиво правилно инсталирану утичницу, отпорну на ударце.
- Не користите адаптере за вишеструке утикаче и продужне каблове.
- Проверите да нисте оштетили главно напајање и кабл за напајање. Уколико струјни кабл треба да се замени, то треба да обави наш овлашћени сервисни центар.
- Немојте да допустите да кабл за напајање додирује или дође близу вратима уређаја, посебно када су врата врела.
- Заштита од удара делова под напонам и изолованих делова мора да се причврсти тако да не може да се уклони без алата.
- Прикључите главни кабл за напајање на зидну утичницу тек на крају инсталације. Водите рачуна да постоји приступ мрежном утикачу након инсталације.
- Ако је зидна утичница лабава, немојте да прикључујете мрежни утикач.
- Не вуците кабл за напајање како бисте искључили уређај. Кабл искључите тако што ћете извући утикач из утичнице.
- Користите само исправне раставне прекидаче: заштитне прекидаче, осигураче (осигураче са навојем треба скинути са носача), аутоматске заштитне прекидаче и контакторе.
- У електричној инсталацији мора постојати раставни прекидач који

вам омогућава да искључите све фазе напајања уређаја. Ширина контактног отвора на раставном прекидачу мора износити најмање 3 мм.

- Овај уређај је усклађен са директивама Европске уније.

2.3 Употреба



УПОЗОРЕЊЕ!

Постоји ризик од повређивања, опекотина и струјног удара или експлозије.

- Уређај је само за кућну употребу.
- Не мењајте спецификацију овог уређаја.
- Поведите рачуна да отвори за вентилацију нису запушени.
- Не остављајте уређај без надзора током рада.
- Уређај треба искључити након сваке употребе.
- Будите опрезни кад отворате врата уређаја док он ради. Може се десити да изађе вreo ваздух.
- Немојте руковати уређајем када су вам мокре руке или када је он у контакту са водом.
- Немојте излагати отворена врата великом оптерећењу.
- Немојте користити уређај као радну површину или простор за одлагање.
- Пажљиво отворите врата уређаја. Коришћење састојака који садрже алкохол доводи до испаравања алкохола и мешања са ваздухом.
- Варнице или отворени пламен не смеју да буду у близини уређаја када отворате врата.
- Запаљиве материје или предмете натопљене запаљивим материјама немојте стављати унутар и поред уређаја или на њега.
- Не користите функцију микроталаса да бисте претходно загрејали рерну.



УПОЗОРЕЊЕ!

Постоји ризик од оштећења уређаја.

- Да бисте спречили оштећење или губитак боје на емајлираним површинама:
 - Немојте стављати посуђе из рерне или друге предмете у уређају директно на дно.
 - Немојте стављати алуминијумску фолију директно на дно уређаја.
 - Немојте стављати воду директно у врућ уређај.
 - Немојте држати у уређају влажно посуђе и храну након завршетка кувања.
 - Будите пажљиви када скидате или постављате прибор.
- Губитак боје на емајлираним површинама не утиче на сам рад уређаја.
- Користите дубоки плех за заливене колаче. Воћни сок може да остави трајне мрље.
- Овај уређај је намењен само за кување. Немојте га користити у друге сврхе, на пример за загревање просторије.
- Док спремате јело, врата рерне треба увек да буду затворена.
- Ако је уређај инсталиран иза плоче намештаја (нпр. врата) постарајте се да таква врата никад не буду затворена док уређај ради. Топлота и влага могу да се накупе иза затворених врата намештаја и да накнадно изазову оштећење уређаја, кухињског елемента и коме се уређај налази или пода. Не затварајте панел намештаја док се уређај до краја не охлади после употребе.

2.4 Нега и чишћење



УПОЗОРЕЊЕ!

Постоји ризик од озлеђивања, пожара или оштећења уређаја.

- Пре чишћења искључите уређај и извуците кабл за напајање из струје.
- Проверите да ли је уређај хладан. Постоји ризик да се поломе стаклене плоче.

- Одмах замените стаклене плоче на вратима ако се оштете. Обратите се овлашћеном сервисном центру.
- Будите пажљиви када скидате врата са уређаја. Врата су тешка!
- Редовно чистите уређај да бисте спречили пропадање површинског материјала.
- Уређај чистите са влажном меком крпом. У ту сврху користите искључиво неутралне детерџенте. Немојте користити било какве абразивне производе, абразивне јастучиће за чишћење, раствараче или металне предмете.
- Уколико користите спреј за рерну, придржавајте се упутстава о безбедности на амбалажи.
- Немојте чистити каталитички емајл (уколико постоји) никаквим детерџентом.

2.5 Унурашња лампица

- Тип сијалице или халогене лампе која се користи у овом уређају намењен је искључиво за употребу у кућним апаратима. Немојте га користити за расвету у домаћинству.



УПОЗОРЕЊЕ!

Ризик од струјног удара.

- Пре замене сијалице, искључите уређај са електричне мреже.
- Користите само сијалице истих спецификација.

2.6 Одлагање



УПОЗОРЕЊЕ!

Постоји опасност од повређивања или угушења.

- Искључите утикач кабла за напајање уређаја из мрежне утичнице.
- Исеците мрежни електрични кабл на месту које је близу уређаја и одложите га.
- Уклоните ручицу од врата да бисте спречили да се деца или кућни љубимци заглаве у уређају.

2.7 Сервис

- За прављење уређаја позовите овлашћени сервисни центар.

3. ОПИС ПРОИЗВОДА

3.1 Општи преглед

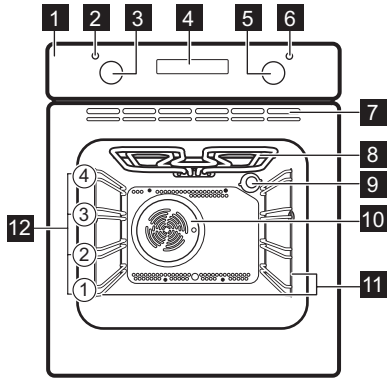

- 1 Командна табла
- 2 Индикатор / симбол температуре
- 3 Дугме за температуру
- 4 Електронски програмер
- 5 Командно дугме за функције рерне
- 6 Лампица / симбол напајања
- 7 Отвори за ваздух за вентилатор за хлађење
- 8 Грејни елемент
- 9 Сијалица
- 10 Вентилатор
- 11 Потпора решетке, уклоњива
- 12 Положаји решетке

3.2 Делови

- **Решеткаста полица**
За посуђе за кување, калупе за колаче, печење.
- **Плех за печење**

- За колаче и кекс.
- **Грил / дубоки тигањ**
За печење теста и меса или као посуда за скупљање масноће.

4. ПРЕ ПРВЕ УПОТРЕБЕ



УПОЗОРЕЊЕ!
Погледајте поглавља о безбедности.

4.1 Прво чишћење

Уклоните сав прибор и подршке решетки из уређаја.



Погледајте одељак „Нега и чишћење“.

Пре прве употребе очистите уређај и прибор.

Прибор и подршке решетки вратите у почетни положај.

4.2 Подешавање времена



Морате да подесите време пре рада са рерном.

Индикатор за функцију Време трепери када укључите уређај у струју, када нема струје или када тајмер није подешен.

Притисните дугме \oplus или \ominus да бисте подесили тачно време.

После отприлике пет секунди треперење престаје и дисплеј приказује време које сте подесили.

4.3 Промена времена



 Време не можете да промените ако су активне функције Трајање  или Крај .

Притисните  више пута узастопно све док индикатор за функцију Време не почне да трепери.

Да бисте подесили ново време погледајте „Подешавање времена“.

4.4 Претходно загревање

Претходно загрејте празан уређај како би сагорела сва преостала масноћа.

1. Подесите функцију  и максималну температуру.
2. Оставите уређај да ради један сат.
3. Подесите функцију  и подесите максималну температуру.
4. Оставите уређај да ради 15 минута.

Прибор може да постане врелији него обично. Уређај може да испушта мирис и дим. То је нормално. Проверите да ли је довољан проток ваздуха у просторији.

5. СВАКОДНЕВНА УПОТРЕБА

 **УПОЗОРЕЊЕ!**
Погледајте поглавља о безбедности.



5.1 Активирање и деактивирање уређаја





 **Од конкретног модела зависи да ли ваш уређај има симболе за лампице, командну дугмад или индикаторе:**

- Лампица се укључује када уређај ради.
- Симбол показује да ли дугме контролише функције рерне или температуру.
- Индикатор се укључује када се рерна загреје.

1. Окрените дугме за функције рерне да бисте изабрали неку функцију.
2. Окрените дугме за температуру да бисте изабрали температуру.
3. Да бисте искључили уређај, окрените командна дугмад за функције рерне и температуру на положај „искључено“.

5.2 Функције рерне

Функција рерне	Примена
 Искључено	Уређај је искључен.
 Заграв. одозго/ одоздо	За печење и пржење хране на једном положају решетке.

Функција рерне	Примена
 Печење са вентилатором	За пржење или пржење и печење хране на истој температури, на више од једног нивоа решетке, без мешања укуса.
 Гриловање	За печење пљоснатих намирница на грилу и тостирање хлеба.
 Брзо гриловање	За печење пљоснатих намирница на грилу у великим количинама и тостирање хлеба.
 Пица подешавање	За печење хране на једном положају решетке како би храна била боље печена и са хрскавом доњом кором. Подесите температуру у рерни тако да буде 20-40°C нижа него када користите функцију Загревање одозго/одоздо.
 Загревање одоздо	За печење колача са хрскавом доњом кором и за конзервирање хране.

5.3 Дисплеј

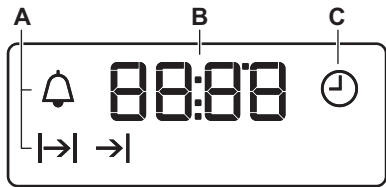

- A. Индикатори функција
- B. Дисплеј времена
- C. Индикатор функције



5.4 Дугмад

Дугме	Функција	Опис
—	МИНУС	За подешавање времена.
	САТ	За подешавање функције часовника.
+	ПЛУС	За подешавање времена.





6. ФУНКЦИЈЕ САТА

6.1 Табела са функцијама сата



Функција сата	Примена
 Време	За подешавање, промену или проверу тачног времена.



Функција сата	Примена
 Тајмер	За подешавање одбројавања времена. Ова функција не утиче на рад уређаја.
 Трајање	За подешавање времена рада пећнице.
 Крај	За подешавање времена деактивирања пећнице.



Можете истовремено користити функције Трајање  и Крај  да бисте подесили време колико дуго уређај треба да ради и када би требало да се деактивира. Ово омогућава одложено активирање уређаја. Прво подесите функцију Трајање  а потом функцију Крај .

6.2 Подешавање функција сата

За функције Трајање  и Крај , подесите функцију рерне и температуру. Ово није неопходно за функцију тајмера .

1. Притисните више пута узаастопно  све док индикатор жељене функције сата не почне да трепери.
2. Притисните  или  да бисте подесили време потребно за функцију сата.



Функција сата је активирана. Дисплеј показује индикатор функције сата коју сте подесили.





На дисплеју се приказује преостало време за функцију Тајмер.

3. Кад време истекне, индикатор функције сата затрепери а звучни сигнал се огласи. Додирните неко дугме да бисте прекинули звучни сигнал.
4. Окрените командно дугме за функције рерне и дугме за температуру на положај „искључено“.



Помоћу функција Трајање  и Крај  уређај се аутоматски деактивира.

6.3 Поништавање функција сата

1. Притисните више пута узаастопно  све док индикатор жељене функције не затрепери.
2. Притисните и задржите . Функција сата се гаси после неколико секунди.

7. КОРИШЋЕЊЕ ПРИБОРА



УПОЗОРЕЊЕ!
Погледајте поглавља о безбедности.

7.1 Постављање опреме

Решеткаста полица:

Угурајте полицу између вођица на носачу решетке водећи рачуна о томе да ножице буду окренуте надоле.

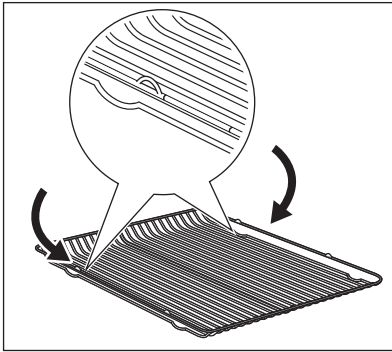

Дубоки тигањ:

Увучите дубоки тигањ између вођица на подршци за решетке.

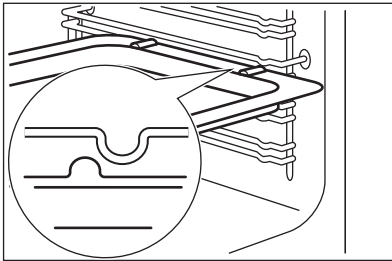

Решеткаста полица и дубоки тигањ заједно:

Гурните дубоки тигањ између вођица за подршку решетке и решеткасте полице на вођицама изнад.

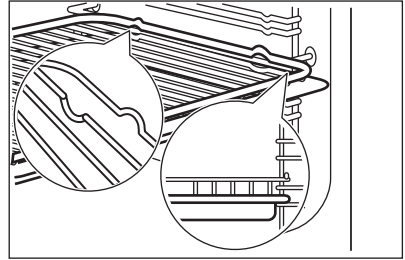

8. ДОДАТНЕ ФУНКЦИЈЕ

8.1 Вентилатор за хлађење

Док уређај ради, вентилатор за хлађење се аутоматски активира у циљу хлађења спољних површина уређаја. Када деактивирате уређај, вентилатор за хлађење може наставити да ради све док се уређај не охлади.

8.2 Безбедносни термостат

Неправилан рад уређаја или неисправни делови могу довести до опасног прегревања. Да би се ово спречило, пећница има безбедносни термостат који прекида напајање. Пећница се поново аутоматски активира када температура опадне.

9. КОРИСНИ САВЕТИ



УПОЗОРЕЊЕ!

Погледајте поглавља о безбедности.



Температура и време печења наведени у табелама су само оријентационе вредности. Они зависе од рецепата, квалитета и количине употребљених састојака.

9.1 Опште информације

- Уређај има четири положаја решетке. Избројте положаје решетке, почев од оне најближе дну уређаја.
- Овај уређај има посебан систем за кружење ваздуха и за непрекидно кружење паре. Уз помоћ овог система можете да припремате храну на пари, како би храна у

средици била мека а споља хрскава. Овај систем скраћује време кувања и потрошњу енергије своди на минимум.

- У уређају или на стакленим плочама на вратима може доћи до кондензовања влаге. То је уобичајено. Увек се мало удаљите од уређаја када отворате врата док уређај ради. Да би се смањила кондензација, укључите уређај 10 минута пре почетка кувања.
- Уређај треба очистити од влаге након сваке употребе.
- Када кувате, немојте стављати предмете директно на дно уређаја нити покривати делове алуминијумском фолијом. То се може одразити на резултате печења и оштетити емајл.

9.2 Печење колача

- Немојте да отворате врата рерне пре него што прође 3/4 подешеног времена за печење.
- Уколико истовремено печете у два плеха, оставите један празан ниво између њих.

9.5 Табела за печење теста и меса

Колачи

Храна	Загрев. одозго/одоздо		Печење са вентилатором		Време (мин.)	Коментари
	Температура (°C)	Положај решетке	Температура (°C)	Положај решетке		
Колачи од умућених јаја	170	2	165	2 (1 и 3)	45 - 60	У калупу за колаче
Бисквитно тесто	170	2	160	2 (1 и 3)	20 - 30	У калупу за колаче
Колач од сира са слатком павлаком	170	1	165	2	70 - 80	У калупу за колаче прчника 26 цм

9.3 Печење меса и рибе

- Код припреме веома масне хране користите дубоки плех како масноћа не би капала по пећници и направила трајне мрље
- Оставите месо да одстоји петнаестак минута пре него што га исечете како се не би разлили сокови.
- Да током печења на роштиљу не би било превише дима у пећници, додајте мало воде у дубоки плех. Да се дим не би кондензовао, додајте воду сваки пут када испари.

9.4 Време кувања

Време кувања зависи од врсте хране, њене густине и запремине.

У прво време, надгледајте учинак током кувања. Пронађите најбоља подешавања за ваше посуђе, рецепте и количине (степен топлоте, време кувања, итд.) када користите овај уређај.

Храна	Загрев. одозго/одоз-до		Печење са вентила-тором		Време (мин.)	Коментари
	Темпера-тура (°C)	Положај решетке	Темпера-тура (°C)	Положај решетке		
Колач с јабукама (пита с јабукама)	170	1	160	2 (1 и 3)	80 - 100	У два калупа за колаче пречника 20 цм на решеткастој полици
Штрудла	175	2	150	2	60 - 80	У плеху за печење
Тарт са џемом	170	2	160	2 (1 и 3)	30 - 40	У калупу за колаче прчника 26 цм
Воћни колач	170	2	155	2	50 - 60	У калупу за колаче прчника 26 цм
Бисквит торта (безмасна бисквит торта)	170	2	160	2	90 - 120	У калупу за колаче прчника 26 цм
Божићна торта/ воћна торта	170	2	160	2	50 - 60	У калупу за колаче пречника 20 цм
Колач од шљива ¹⁾	170	2	165	2	20 - 30	У плеху за хлеб
Ситни колачи	170	3	166	3 (1 и 3)	25 - 35	У плеху за печење
Кекс ¹⁾	150	3	140	3 (1 и 3)	30 - 35	У плеху за печење
Пуслице	100	3	115	3	35 - 40	У плеху за печење

Храна	Загрев. одозго/одоз-до		Печење са вентила-тором		Време (мин.)	Коментари
	Темпера-тура (°C)	Положај решетке	Темпера-тура (°C)	Положај решетке		
Слатке земичке ¹⁾	190	3	180	3	80 - 100	У плеху за печење
Кувано тесто ¹⁾	190	3	180	3 (1 и 3)	15 - 20	У плеху за печење
Тартови на тањи-ру	180	3	170	2	25 - 35	У калупу за колаче пречника 20 цм
Сендвич-торта Викторија	180	1 или 2	170	2	45 - 70	Лево + десно у калупу за колаче пречника 20 цм
Воћни ко-лач	160	1	150	2	110 - 120	У калупу за колаче пречника 24 цм
Сендвич-торта „Виктори-ја“ ¹⁾	170	1	160	1	50 - 60	У калупу за колаче пречника 20 цм

1) Претходно загрејте пећницу у трајању од 10 минута.

Хлеб и пица

Храна	Загрев. одозго/одоз-до		Печење са вентила-тором		Време (мин.)	Коментари
	Темпера-тура (°C)	Положај решетке	Темпера-тура (°C)	Положај решетке		
Бели хлеб ¹⁾	190	1	195	1	60 - 70	1-2 кома-да, 500 г по комаду
Ражани хлеб	190	1	190	1	30 - 45	У плеху за хлеб
Земичке ¹⁾	190	2	180	2 (1 и 3)	25 - 40	6-8 зе-мички у плеху за печење

Храна	Загрев. одозго/одоз-до		Печење са вентила-тором		Време (мин.)	Коментари
	Температура (°C)	Положај решетке	Температура (°C)	Положај решетке		
Пица ¹⁾	190	1	190	1	20 - 30	У дубоком тигању
Чајно печиво ¹⁾	200	3	190	2	10 – 20	У плеху за печење

¹⁾ Претходно загрејте пећницу у трајању од 10 минута.

Фланови

Храна	Загрев. одозго/одоз-до		Печење са вентила-тором		Време (мин.)	Коментари
	Температура (°C)	Положај решетке	Температура (°C)	Положај решетке		
Флан са за-печеном тестенином	180	2	180	2	40 - 50	У калупу
Флан од поврћа	200	2	200	2	45 - 60	У калупу
Киш лорен	190	1	190	1	40 - 50	У калупу
Лазање	200	2	200	2	25 - 40	У калупу
Канелони	200	2	200	2	25 - 40	У калупу
Јоркширски пудинг ¹⁾	220	2	210	2	20 - 30	6 калупа за пудинг

¹⁾ Претходно загрејте пећницу у трајању од 10 минута.

Месо

Храна	Загрев. одозго/одоздо		Печење са вентилатором		Време (мин.)	Коментари
	Температура (°C)	Положај решетке	Температура (°C)	Положај решетке		
Говедина	200	2	190	2	50 - 70	На решеткастој полици и у дубоком тигању за печење
Свињетина	180	2	180	2	90 - 120	На решеткастој полици и у дубоком тигању за печење
Телетина	190	2	175	2	90 - 120	На решеткастој полици и у дубоком тигању за печење
Енглеско говеђе печење, слабо печено	210	2	200	2	44 - 50	На решеткастој полици и у дубоком тигању за печење
Енглеско говеђе печење, средње печено	210	2	200	2	51 - 55	На решеткастој полици и у дубоком тигању за печење
Енглеско говеђе печење, добро печено	210	2	200	2	55 - 60	На решеткастој полици и у дубоком тигању за печење
Свињска плећка	180	2	170	2	120 - 150	У дубоком тигању
Свињска цеваница	180	2	160	2	100 - 120	2 комада у дубоком тигању

Храна	Загрев. одозго/одоз-до		Печење са вентила-тором		Време (мин.)	Коментари
	Температура (°C)	Положај решетке	Температура (°C)	Положај решетке		
Јагњетина	190	2	190	2	110 - 130	Ногица
Пиле	200	2	200	2	70 - 85	Цело
Ђурка	180	1	160	1	210 - 240	Цела
Патка	175	2	160	2	120 - 150	Цела
Гуска	175	1	160	1	150 - 200	Цела
Зечетина	190	2	175	2	60 - 80	Сечена на комаде
Зећ	190	2	175	2	150 - 200	Сечен на комаде
Фазан	190	2	175	2	90 - 120	Цео

Риба

Храна	Загрев. одозго/одоз-до		Печење са вентила-тором		Време (мин.)	Коментари
	Температура (°C)	Положај решетке	Температура (°C)	Положај решетке		
Пастрмка/ Морска деверика	190	2	175	2 (1 и 3)	40 - 55	3-4 рибе
Туна/ Лосос	190	2	175	2 (1 и 3)	35 - 60	4-6 филета

9.6 Гриловање



Пре печења, загрејте празну пећницу у трајању од 10 минута.

Храна	Количина		Температура (°C)	Време (мин.)		Положај решетке
	Комада	(г)		1. страна	2. страна	
Филе одресци	4	800	250	12 - 15	12 - 14	3
Одресци од говеђег меса	4	600	250	10 - 12	6 - 8	3

Храна	Количина		Температура (°C)	Време (мин.)		Положај решетке
	Комада	(г)		1. страна	2. страна	
Кобасице	8	-	250	12 - 15	10 - 12	3
Свињски одресци	4	600	250	12 - 16	12 - 14	3
Пиле (сечено на пола)	2	1000	250	30 - 35	25 - 30	3
Ћевапи	4	-	250	10 - 15	10 - 12	3
Пилећа прса	4	400	250	12 - 15	12 - 14	3
Пљескавица	6	600	250	20 - 30	-	3
Рибљи филе	4	400	250	12 - 14	10 - 12	3
Сендвичи	4 - 6	-	250	5 - 7	-	3
Тост	4 - 6	-	250	2 - 4	2 - 3	3

9.7 Пица

Користите функцију Пица подешавање.



Пре печења, загрејте празну пећницу у трајању од 10 минута.

Храна	Температура (°C)	Време (мин.)	Положај решетке	Коментари
Пица, велика	200	15 – 25	1	У плеху за печење
Пица, мала	200	10 – 20	1	У плеху за печење
Земичке	200	15 – 25	1	У плеху за печење

10. НЕГА И ЧИШЋЕЊЕ



УПОЗОРЕЊЕ!
Погледајте поглавља о безбедности.

10.1 Напомене у вези са чишћењем

- Обришите предњу страну уређаја меком крпом, топлом водом и средством за чишћење.
- За чишћење металних површина користите наменско средство за чишћење.

- Унутрашњост уређаја треба чистити након сваке употребе. Нагомилана масноћа или други остаци хране могу проузроковати пожар. Ризик је већи када се користи тигањ за печење на грилу.
- Уклоните тврдокорну прљавштину специјалним средством за чишћење пећнице.
- Након сваке употребе, очистите сав пибор и оставите га да се осуши. Користите меку крпу са топлом водом и средством за чишћење.
- Ако има тефлонских делова, немојте их чистити агресивним средствима, оштрим предметима нити у машини за судове. На тај начин бисте могли оштетити тефлонски премаз.

10.2 Уређаји од нерђајућег челика или алуминијума



Очистите врата пећнице користећи искључиво влажну крпу или сунђер. Осушите меком крпом. Немојте користити челичну вуну, киселине нити абразивне материјале, јер они могу оштетити површину пећнице. Уз исте мере предострожности очистите и командну таблу пећнице.

10.3 Чишћење заптивача за врата

- Редовно проверавајте заптивач за врата. Заптивач за врата се налази око оквира врата пећнице. Немојте да користите уређај ако је заптивач за врата оштећен. Контактирајте овлашћени сервисни центар.
- Да бисте очистили заптивач за врата, потражите опште информације о чишћењу.

10.4 Уклањање носаче решетке

Да бисте очистили пећницу, уклоните носаче решетке.

1. Извучите предњи део носача решетке из бочног зида.

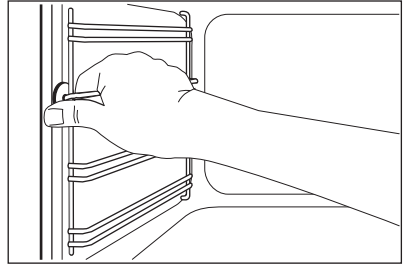

2. Извучите задњи део носача решетке из бочног зида и уклоните га.

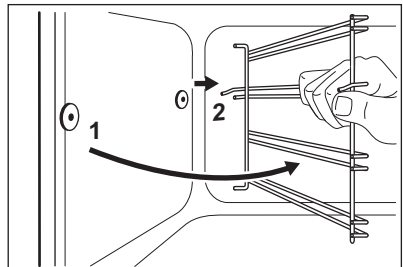

Поставите шине на којима се држе решетке обрнутим редоследом.

10.5 Чишћење врата пећнице

Врата пећнице имају две стаклене плоче. Врата пећнице и унутрашњу стаклену плочу можете скинути да бисте их очистили.



Врата пећнице могу да се затворе ако покушате да скинете унутрашњу стаклену плочу пре него што скинете врата пећнице.



ОПРЕЗ

Немојте да користите уређај без унутрашње стаклене плоче.

1. До краја отворите врата и придржите две шарке од врата.

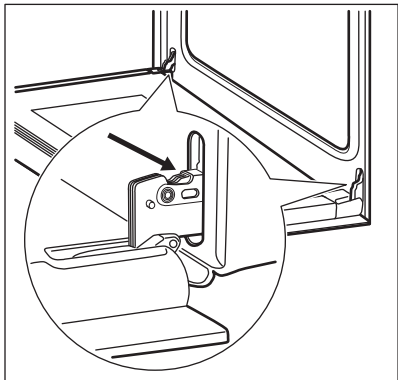

2. Подигните и окрените полуге на обема шаркама.

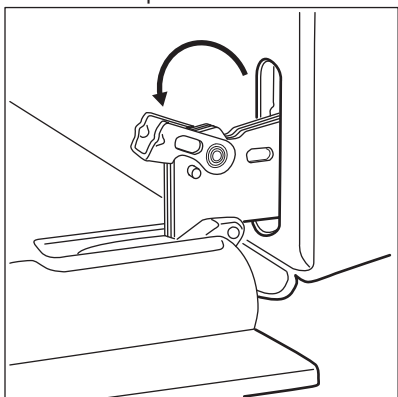

3. Затворите врата пећнице до пола, до првог положаја за отварање. Затим их повуците према себи и извадите из лежишта.

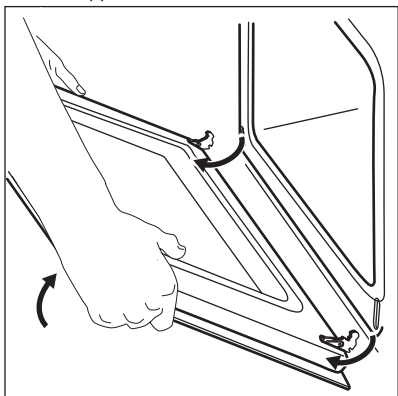

4. Ставите врата на меку крпу на стабилној површини.

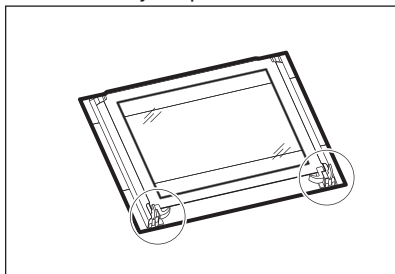

5. Отпустите систем за закључавање да бисте извадили унутрашњу стаклену плочу.

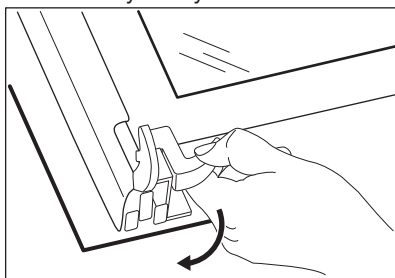

6. Окрените два причвршћивача за 90° и извадите их из лежишта.

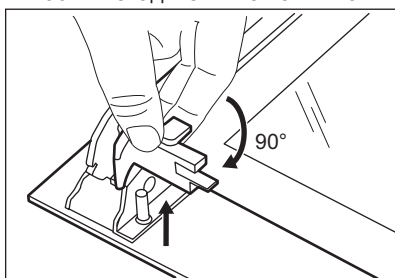

7. Стаклену плочу најпре пажљиво подигните, а затим је извадите.

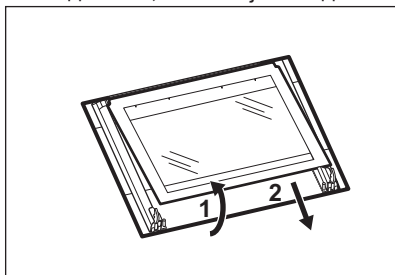

8. Очистите стаклену плочу водом и сапуницом. Пажљиво осушите стаклену плочу.

Када се чишћење заврши, поставите стаклену плочу и врата пећнице. Горе описани поступак обавите супротним редоследом.

Одштампана зона мора да буде окренута ка унутрашњости врата. Након инсталације проверите да површина оквира стаклене плоче на одштампаној зони није груба на додир.

Водите рачуна да правилно поставите унутрашњу стаклену плочу у лежишта.

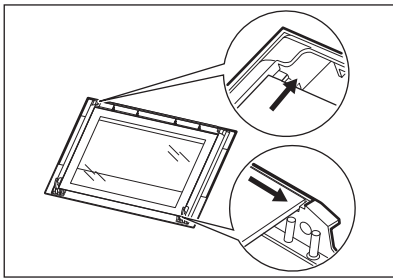

10.6 Замена лампице

Дно унутрашњости уређаја прекријте крпом. Тако ћете спречити оштећење

заштитног стакла сијалице и саме рерне.



УПОЗОРЕЊЕ!

Опасност од електричног удара! Искључите осигурач пре него што замените лампицу.

Сијалица и заштитно стакло могу постати врели.

1. Деактивирајте уређај.
2. Извадите осигураче из кутије са осигурачима или деактивирајте главни прекидач за напајање.

Задња лампица

1. Окрените стаклени поклопац лампице супротно од смера казаљке на сату како бисте га скинули.
2. Очистите стаклени поклопац.
3. Замените лампицу одговарајућом лампицом која је отпорна на топлоту до 300 °С.
4. Поставите стаклени поклопац.

11. РЕШАВАЊЕ ПРОБЛЕМА



УПОЗОРЕЊЕ!

Погледајте поглавља о безбедности.

11.1 Шта учинити ако...

Проблем	Могући разлог	Решење
Рерна се не загрева.	Рерна је искључена.	Укључите рерну.
Рерна се не загрева.	Сат није подешен.	Подесите сат.
Рерна се не загрева.	Нису обављена неопходна подешавања.	Проверите да ли су сва подешавања исправна.

Проблем	Могући разлог	Решење
Рерна се не загрева.	Осигурач је прегорео.	Проверите да осигурач није узрок. Уколико осигурач непрекидно прегоревала, обратите се квалификованом, овлашћеном електричару.
Сијалица не ради.	Сијалица је неисправна.	Замените сијалицу.
Пара и кондензација се таложе на храни и у унутрашњости рерне.	Јело је предуго остало у рерни.	Не остављајте јело у рерни дуже од 15–20 минута након што се процес печења заврши.
На дисплеју се приказује „12.00“.	Дошло је до прекида у напајању.	Поново подесите сат.

11.2 Подаци о сервисирању

Уколико не можете сами да пронађете решење проблема, обратите се продавцу или овлашћеном сервисном центру.

Подаци потребни сервисном центру налазе се на плочици са техничким

карактеристикама. Плочица са техничким карактеристикама налази се на предњој страни оквира на отвору уређаја. Немојте уклањати плочицу са техничким карактеристикама из отвора уређаја.

Препоручујемо вам да овде запишете податке:

Модел (MOD.)
Број производа (PNC)
Серијски број (S.N.)

12. ИНСТАЛАЦИЈА



УПОЗОРЕЊЕ!

Погледајте поглавља о безбедности.

12.1 Уграђивање

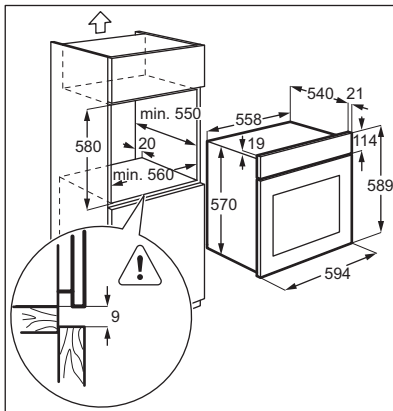
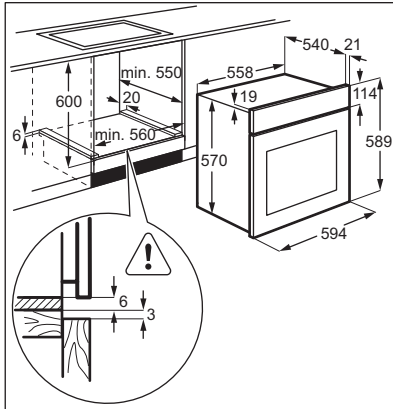

12.2 Причвршћивање уређаја за кухињски елемент

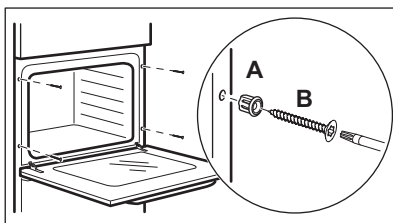

12.3 Инсталација на електричну мрежу



Произвођач није одговоран уколико не поштујете ове безбедносне мере из поглавља „Безбедност“.

Уређај се испоручује само са мрежним каблом.

12.4 Кабл

Доступни типови каблова за инсталацију или замену:

H07 RN-F, H05 RN-F, H05 RRF, H05 VV-F, H05 V2V2-F (T90), H05 BB-F

За пресек кабла погледајте податке о укупној снази на плочици са техничким карактеристикама: Можете такође погледати у табели следеће податке:

Укупна снага (W)	Пресек кабла (мм ²)
максимално 1380	3 x 0.75
максимално 2300	3 x 1
максимално 3680	3 x 1.5

Жица за уземљење (зелена/жута жица) мора бити за 2 цм дужа од жица за фазу и нулу (плава и браон жица).

13. ЕНЕРГЕТСКА ЕФИКАСНОСТ

13.1 Кратак опис и информације према ЕУ 65-66/2014

Назив добављача	Electrolux
Идентификација модела	EZB2400АОХ
Индекс енергетске ефикасности	103.8
Класа енергетске ефикасности	A
Потрошња енергије са стандардним пуњењем, уобичајен режим	0.83 kWh/циклус
Потрошња енергије са стандардним пуњењем, режим са форсирањем вентилатора	0.82 kWh/циклус
Број шупљина у рерни	1
Извор топлоте	Електрична струја
Запремина	57 л
Тип рерне	Уградна рерна
Маса	29.8 кг

EN 60350-1 – Електрични уређаји за кување у домаћинству – део 1:
Шпорети, рерне, рерне на пару и грилови – поступци за мерење учинка.

13.2 Уштеда енергије

Овај уређај садржи неке функције које вам помажу да уштедите електричну енергију током свакодневне припреме хране.

• Општи савети

- Уверите се да су врата рерне добро затворена када уређај ради и држите их затвореним што је дуже могуће током печења.
- Користите метално посуђе да бисте повећали уштеду енергије.

– Кад год је могуће, ставите храну у рерну без претходног загревања.

– За печење које траје дуже од 30 минута, смањите температуру рерне на минимум 3-10 минута пре истека времена печења, у зависности од његовог трајања. Преостала топлота унутар рерне наставиће да пече месо.

– Користите преосталу топлоту за загревање друге хране.

- **Печење са вентилатором** - кад год је могуће, користите функције печења са вентилатором да бисте сачували енергију.
- **Одржавање хране топлотом** - ако желите да користите преосталу топлоту да одржите топлоту obroка, изаберите најниже могуће подешавање температуре.

14. ЕКОЛОШКА ПИТАЊА

Рециклирајте материјале са симболом . Паковање одложите у одговарајуће контејнере ради рециклирања. Помозите у заштити животне средине и људског здравља

као и у рециклирању отпадног материјала од електронских и електричних уређаја. Уређаје обележене симболом  немојте бацати заједно са смећем. Производ

вратите у локални центар за рециклирање или се обратите општинској канцеларији.

OBSAH

1. BEZPEČNOSTNÉ INFORMÁCIE.....	27
2. BEZPEČNOSTNÉ POKYNY.....	28
3. POPIS VÝROBKU.....	31
4. PRED PRVÝM POUŽITÍM.....	31
5. KAŽDODENNÉ POUŽÍVANIE.....	32
6. ČASOVÉ FUNKCIE.....	33
7. POUŽÍVANIE PRÍSLUŠENSTVA.....	34
8. DOPLNKOVÉ FUNKCIE.....	35
9. TIPY A RADY.....	35
10. OŠETROVANIE A ČISTENIE.....	41
11. RIEŠENIE PROBLÉMOV.....	44
12. INŠTALÁCIA.....	45
13. ENERGETICKÁ ÚČINNOSŤ.....	46

MYSLÍME NA VÁS

Ďakujeme, že ste si kúpili spotrebič značky Electrolux. Vybrali ste si výrobok, ktorý v sebe skrýva desaťročia odborných skúseností a inovácií. Je dômyselný a štýlový a pri jeho navrhovaní sme mysleli predovšetkým na vás. Pri každom použití si tak môžete byť istí, že dosiahnete vynikajúce výsledky.

Vitajte vo svete Electrolux.

Navštívte našu internetovú stránku, kde nájdete:



Tipy na používanie, brožúry, pokyny na riešenie problémov a informácie o údržbe:

www.electrolux.com/webselfservice



Zaregistrujte si výrobok a využívajte ešte lepšie služby:

www.registerelectrolux.com



Môžete si kúpiť príslušenstvo, spotrebný materiál a originálne náhradné diely pre váš spotrebič:

www.electrolux.com/shop

STAROSTLIVOSŤ A SLUŽBY ZÁKAZNÍKOM

Odporúčame, aby ste používali originálne náhradné diely.

Keď budete kontaktovať autorizované servisné stredisko, nezabudnite si pripraviť nasledujúce údaje: Model, číslo výrobku, sériové číslo.

Tieto informácie nájdete na typovom štítku.

 Varovanie/upozornenie – Bezpečnostné pokyny

 Všeobecné informácie a tipy

 Ochrana životného prostredia

Vyhradzujeme si právo na zmeny bez predchádzajúceho upozornenia.

1. ⚠️ BEZPEČNOSTNÉ INFORMÁCIE

Pred inštaláciou a používaním spotrebiča si pozorne prečítajte priložený návod na používanie. Výrobca nezodpovedá za telesnú ujmu ani za škody spôsobené nesprávnou montážou alebo používaním. Tieto pokyny uskladnite na bezpečnom a prístupnom mieste, aby ste do nich mohli v budúcnosti nahliadnuť.

1.1 Bezpečnosť detí a zraniteľných osôb

- Tento spotrebič smú používať deti staršie ako 8 rokov a osoby so zníženou fyzickou, zmyslovou alebo psychickou spôsobilosťou alebo nedostatkom skúseností a znalostí, iba ak sú pod dozorom zodpovednej osoby alebo ak boli zodpovednou osobou poučené o bezpečnom používaní spotrebiča a rozumejú prípadným rizikám.
- Nedovoľte, aby sa deti hrali so spotrebičom.
- Obaly vždy uschovajte mimo dosah detí a náležite ich zlikvidujte.
- Nedovoľte deťom ani domácim zvieratám priblížiť sa k spotrebiču, keď pracuje alebo keď sa chladí. Prístupné časti sú horúce.
- Ak má spotrebič detskú poistku, mala by byť zapnutá.
- Deti nesmú spotrebič bez dozoru čistiť ani vykonávať žiadnu údržbu na spotrebiči.
- Deti do 3 rokov vrátane sa nesmú nikdy približovať k spotrebiču, keď je v prevádzke.

1.2 Všeobecné bezpečnostné pokyny

- Nainštalovať tento spotrebič a vymeniť kábel smie iba kvalifikovaná osoba.
- VAROVANIE: Spotrebič a jeho prístupné časti sa počas používania môžu značne zahriať. Nedotýkajte sa ohrevných článkov. Deti do 8 rokov nesmú mať prístup k spotrebiču, iba ak sú nepretržite pod dohľadom zodpovednej osoby.

- Pri vyberaní alebo vkladaní príslušenstva alebo nádob na pečenie vždy používajte kuchynské rukavice.
- Pred údržbou odpojte spotrebič od elektrickej siete.
- Dbajte na to, aby bol spotrebič pred výmenou žiarovky vypnutý, aby bolo vylúčené nebezpečenstvo zásahu elektrickým prúdom.
- Na čistenie spotrebiča nepoužívajte parné čističe.
- Na čistenie skla dvierok nepoužívajte abrazívne prostriedky ani ostré kovové škrabky, pretože by mohli poškrabať povrch, čo môže spôsobiť rozbitie skla.
- Ak je poškodený elektrický napájací kábel, musíte ho dať vymeniť u výrobcu, v autorizovanom servisnom stredisku alebo u kvalifikovanej osoby, aby sa predišlo nebezpečenstvu.
- Ak chcete vybrať zasúvacie lišty, najprv potiahnite prednú časť zasúvacích lišt a potom zadný koniec smerom od bočnej steny a vyberte ich. Pri inštalácii zasúvacích lišt zvolte opačný postup.

2. BEZPEČNOSTNÉ POKYNY

2.1 Inštalácia



VAROVANIE!

Tento spotrebič smie nainštalovať iba kvalifikovaná osoba.

- Odstráňte všetok obalový materiál.
- Poškodený spotrebič neinštalujte ani nepoužívajte.
- Dodržiavajte pokyny pre inštaláciu dodané so spotrebičom.
- Vždy dávajte pozor, ak presúvate spotrebič, pretože je ťažký. Vždy používajte ochranné rukavice a uzavretú obuv.
- Spotrebič neťahajte za rukoväť.
- Dodržiavajte požadovanú minimálnu vzdialenosť od iných spotrebičov a nábytku.
- Uistite sa, že zariadenia a nábytok, pod ktorými a vedľa ktorých je spotrebič nainštalovaný, sú bezpečné.

- Po bokoch spotrebiča musia byť umiestnené spotrebiče alebo zariadenia nanajvyš rovnakej výšky.
- Spotrebič je vybavený elektrickým chladiacim systémom. Musí sa používať s napájaním z elektrickej siete.

2.2 Zapojenie do elektrickej siete



VAROVANIE!

Hrozí nebezpečenstvo požiaru a zásahu elektrickým prúdom.

- Všetky práce spojené so zapojením do elektrickej siete smie vykonať výlučne kvalifikovaný elektrikár.
- Spotrebič musí byť uzemnený.
- Uistite sa, že elektrické údaje uvedené na typovom štítku spotrebiča zodpovedajú parametrom elektrickej siete. Ak nie, kontaktujte elektrikára.

- Vždy používajte správne inštalovanú uzemnenú zásuvku.
- Nepoužívajte adaptéry, rozdvojky ani predlžovacie prírodné káble.
- Uistite sa, že zástrčka a prívodný elektrický kábel nie sú poškodené. Ak prívodný elektrický kábel spotrebiča treba vymeniť, túto operáciu smie urobiť iba pracovník autorizovaného servisného strediska.
- Nedovoľte, aby sa napájacie elektrické káble dotkli alebo dostali do blízkosti dvierok spotrebiča najmä vtedy, keď sú dvierka horúce.
- Zariadenie na ochranu pred dotykom elektrických častí pod napätím a izolovaných častí treba namontovať tak, aby sa nedalo odstrániť bez nástrojov.
- Zástrčku zapojte do zásuvky až na konci inštalácie. Uistite sa, že napájací elektrický kábel je po inštalácii prístupný.
- Ak je sieťová zásuvka uvoľnená, nezapájajte do nej sieťovú zástrčku.
- Pri odpájaní spotrebiča od elektrickej siete neťahajte za prívodný kábel. Vždy ťahajte za zástrčku.
- Použite iba správne odpájacie zariadenia: ochranné ističe alebo poistky (skrutkovacie poistky treba vybrať z držiaka), uzemnenia a stýkače.
- Elektrická sieť v domácnosti musí mať odpájacie zariadenie, ktoré umožní odpojenie spotrebiča od elektrickej siete na všetkých póloch. Vzdialenosť kontaktov odpájacieho zariadenia musí byť minimálne 3 mm.
- Tento spotrebič spĺňa smernice EHS.
- Počas činnosti nenechávajte spotrebič bez dozoru.
- Po každom použití spotrebič vypnite.
- Keď je spotrebič v činnosti, pri otváraní dvierok postupujte opatrne. Môže dôjsť k úniku horúceho vzduchu.
- Spotrebič nepoužívajte, keď máte mokré ruky, ani keď je v kontakte s vodou.
- Na otvorené dvierka netlačte.
- Spotrebič nepoužívajte ako pracovný ani odkladací povrch.
- Dvierka spotrebiča otvárajte opatrne. Použitím príсад s obsahom alkoholu môže vzniknúť zmes alkoholu so vzduchom.
- Pri otváraní dvierok sa do kontaktu so spotrebičom nesmú dostať iskry ani otvorený plameň.
- Horľavé látky ani predmety, ktoré sú nasiaknuté horľavými látkami, nekladte do spotrebiča, do jeho blízkosti ani naň.
- Nepoužívajte funkciu mikrovln na predhriatie rúry.



VAROVANIE!

Hrozí nebezpečenstvo poškodenia spotrebiča.

- Aby ste predišli poškodeniu alebo zmene farby smaltu:
 - nádoby na pečenie ani iné predmety nekladte priamo na dno spotrebiča,
 - na dno spotrebiča nedávajte alobal,
 - do horúceho spotrebiča nelejte vodu,
 - nenechávajte v rúre vlhký riad ani potraviny po ukončení prípravy jedla,
 - pri vyberaní alebo vkladaní príslušenstva postupujte opatrne.
- Zmena farby smaltu nemá žiadny vplyv na funkciu spotrebiča.
- Na prípravu vlhkých koláčov používajte hlboký pekáč. Ovocné šťavy spôsobujú škvrny, ktoré môžu byť trvalé.
- Tento spotrebič je určený iba na varenie. Nesmie byť použitý na iné účely, napríklad na vykurovanie miestnosti.

2.3 Použitie



VAROVANIE!

Hrozí nebezpečenstvo zranenia, popálenín, zásahu elektrickým prúdom alebo výbuchu.

- Tento spotrebič je určený iba na použitie v domácnosti.
- Nemeňte technické charakteristiky tohto spotrebiča.
- Zabezpečte, aby boli vetracie otvory voľné.

- Rúru používajte vždy so zatvorenými dvierkami.
- Pri inštalácii spotrebiča za nábytkový panel (napr. dvere) zabezpečte, aby dvere neboli počas prevádzky spotrebiča nikdy zatvorené. Za zatvoreným nábytkovým panelom sa môže vytvoriť teplo a vlhkosť a môžu spôsobiť následné poškodenie spotrebiča, kuchynskej jednotky alebo podlahy. Nábytkový panel nezatvárajte, kým spotrebič po použití úplne nevychladne.

2.4 Ošetrovanie a čistenie



VAROVANIE!

Hrozí nebezpečenstvo zranenia, požiaru alebo poškodenia spotrebiča.

- Pred vykonávaním údržby spotrebič vypnite a vyťahnite jeho zástrčku zo sieťovej zásuvky.
- Skontrolujte, či je spotrebič studený. Hrozí riziko, že sklenené panely prasknú.
- Ak sú sklenené panely dvierok poškodené, bezodkladne ich nechajte vymeniť. Obráťte sa na autorizované servisné stredisko.
- Pri vyberaní dvierok spotrebiča postupujte opatrne. Dvierka sú ťažké!
- Spotrebič pravidelne čistite, aby ste predišli opotrebeniu povrchového materiálu.
- Spotrebič čistite vlhkou mäkkou handričkou. Používajte iba neutrálne saponáty. Nepoužívajte abrazívne prostriedky, drôtenky, rozpúšťadlá ani kovové predmety.
- Ak používate sprej na čistenie rúr, dodržiavajte bezpečnostné pokyny na obale.

- Katalytický smalt (ak je k dispozícii) nečistite žiadnym čistiacim prostriedkom.

2.5 Vnútorne osvetlenie

- Žiarovka alebo halogénová žiarovka používaná v tomto spotrebiči je určená len pre domáce spotrebiče. Nepoužívajte ju na osvetlenie domácnosti.



VAROVANIE!

Hrozí nebezpečenstvo úrazu elektrickým prúdom.

- Pred výmenou žiarovky odpojte spotrebič od zdroja napájania.
- Používajte žiarovky s rovnakými technickými parametrami.

2.6 Likvidácia



VAROVANIE!

Nebezpečenstvo poranenia alebo udusenía.

- Spotrebič odpojte od elektrickej siete.
- Prívodný elektrický kábel odrežte blízko pri spotrebiči a zlikvidujte ho.
- Odstráňte západku dvierok, aby ste zabránili uviaznutiu detí a domácich zvierat v spotrebiči.

2.7 Servis

- Ak treba dať spotrebič opraviť, obráťte sa na autorizované servisné stredisko.
- Používajte iba originálne náhradné súčiastky.

3. POPIS VÝROBKU

3.1 Celkový prehľad

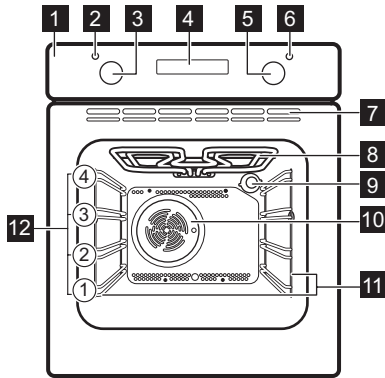

- 1 Ovládací panel
- 2 Ukazovateľ / symbol teploty
- 3 Ovládač teploty
- 4 Elektronický programátor
- 5 Ovládač funkcií rúry
- 6 Ukazovateľ/symbol prevádzky
- 7 Vetracie otvory chladiaceho ventilátora
- 8 Ohrevný článok
- 9 Osvetlenie
- 10 Ventilátor
- 11 Zasúvacie lišty, vyberateľné
- 12 Úrovne v rúre

3.2 Príslušenstvo

- **Drôtený rošt**
Na kuchynský riad, formy na koláče, pečené pokrmy.
- **Plech na pečenie**

- Na koláče a sušienky.
- **Hlboký pekáč**
Na pečenie mäsa a múčných pokrmov alebo ako nádoba na zachytávanie tuku.

4. PRED PRVÝM POUŽITÍM



VAROVANIE!

Pozrite si kapitoly ohľadne bezpečnosti.

4.1 Prvé čistenie

Zo spotrebiča vyberte vyberateľné zasúvacie lišty a príslušenstvo.



Pozrite si kapitolu „Ošetrovanie a čistenie“.

Pred prvým použitím spotrebič a príslušenstvo vyčistite.

Príslušenstvo a zasúvacie lišty dajte späť na pôvodné miesto.

4.2 Nastavenie času

Pred prvým použitím rúry je potrebné nastaviť čas.

Ukazovateľ funkcie denného času bliká, keď zapojíte spotrebič do elektrickej siete, po výpadku napájania alebo ak nie je nastavený časovač.

Stláčaním tlačidla \oplus alebo \ominus nastavte správny čas.

Približne po piatich sekundách prestane zobrazovať čas blikat' a displej bude zobrazovať nastavený denný čas.

4.3 Zmena času



Ak je spustená funkcia

Trvanie \rightarrow alebo Koniec

\rightarrow , denný čas nie je možné zmeniť.

Opakovane stláčajte tlačidlo \odot , až kým nezačne blikat' ukazovateľ funkcie denného času.

Pri nastavovaní nového času postupujte podľa časti Nastavenie času.

4.4 Prvé zohriatie rúry

Pred prvým použitím treba prázdny spotrebič zohriať, aby sa vypálil zvyšný tuk.

1. Nastavte funkciu  a maximálnu teplotu.
2. Spotrebič nechajte spustený jednu hodinu.

3. Nastavte funkciu  a nastavte maximálnu teplotu.
4. Nechajte spotrebič v činnosti 15 minút.

Príslušenstvo sa môže zohriať viac než zvyčajne. Spotrebič môže produkovať zápach a dym. Je to normálne. Zabezpečte dostatočné vetranie v miestnosti.

5. KAŽDODENNÉ POUŽÍVANIE



VAROVANIE!

Pozrite si kapitoly ohľadne bezpečnosti.

5.1 Zapnutie a vypnutie spotrebiča









V závislosti od modelu môže mať váš spotrebič žiarovky, symboly ovládačov alebo ukazovatele:

- Žiarovka sa rozsvieti, keď je spotrebič v prevádzke.
- Symbol zobrazuje, či otočný ovládač ovláda funkcie rúry alebo teplotu.
- Ukazovateľ sa rozsvieti, keď sa rúra zohrieva.

1. Otočením otočného ovládača funkcií rúry nastavte príslušnú funkciu.
2. Otočením ovládača teploty nastavte teplotu.
3. Ak chcete spotrebič vypnúť, otočte otočné ovládače funkcií rúry a teploty do polohy vypnutia.

5.2 Funkcie rúry

Funkcia rúry	Použitie
 Poloha Vypnuté	Spotrebič je vypnutý.
 Horný/dolný ohrev	Na pečenie múčnych jedál a mäsa na jednej úrovni.
 Teplovzdušné pečenie	Na pečenie mäsových alebo nemäsových pokrmov pri rovnakej teplote rúry vo viacerých úrovniach bez rizika prenosu vône.
 Gril	Na grilovanie plochých jedál a na prípravu hriankov.

Funkcia rúry	Použitie
 Rýchly gril	Na grilovanie plochých jedál vo väčších množstvách a prípravu hriankov.
 Pizza	Na pečenie jedla na 1 úrovni, pri ktorom chcete dosiahnuť intenzívne zhnednutie na povrchu a chrumkavú kôrku naspodku. Nastavte o 20 - 40 °C nižšiu teplotu ako pre Horný/Dolný ohrev.
 Dolný ohrev	Na pečenie koláčov s chrumkavým korpusom a na zaváranie.

5.3 Displej

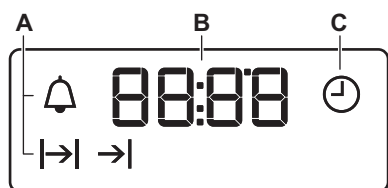

- A. Ukazovatele funkcií
- B. Displej času
- C. Ukazovateľ funkcie

5.4 Tlačidlá

Tlačidlo	Funkcia	Popis
—	MÍNUS	Nastavenie času.
⌚	HODINY	Nastavenie časovej funkcie.
+	PLUS	Nastavenie času.

6. ČASOVÉ FUNKCIE

6.1 Tabuľka s časovými funkciami

Časová funkcia	Použitie
⌚	Presný čas Na nastavenie, zmenu alebo kontrolu denného času.
🔔	Kuchynský časomer Na nastavenie času odpočítavania. Táto funkcia nemá vplyv na prevádzku spotrebiča.
⌛	Trvanie Na nastavenie doby pečenia v rúre.
→	Koniec Na nastavenie času, kedy sa má rúra vypnúť.

- i** Funkcie Trvanie $\rightarrow|$ a Koniec $\rightarrow|$ môžete použiť aj súčasne, aby ste nastavili, ako dlho má byť spotrebič zapnutý a kedy sa má vypnúť. To vám umožní automatické zapnutie spotrebiča s časovým oneskorením. Najprv nastavte Trvanie $\rightarrow|$ a potom Koniec $\rightarrow|$.

6.2 Nastavenie časových funkcií

Pre funkcie Trvanie $\rightarrow|$ a Koniec $\rightarrow|$ nastavte funkciu a teplotu pre prípravu pokrmu. Toto nie je potrebné v prípade kuchynského časomera 🔔 .

1. Opakovane stláčajte tlačidlo 🕒 dovtedy, kým nezačne blikať ukazovateľ požadovanej časovej funkcie.
2. Stláčaním tlačidla $+$ alebo $-$ nastavte čas pre požadovanú časovú funkciu.

Časová funkcia sa spustí. Na displeji sa zobrazí ukazovateľ časovej funkcie, ktorú ste nastavili.

- i** Pri použití funkcie kuchynského časomera displej zobrazuje zostávajúci čas.
3. Po uplynutí príslušného času začne ukazovateľ časovej funkcie blikať a zaznie zvukový signál. Signál sa vypína stlačením ľubovoľného tlačidla.
 4. Ovládač funkcií rúry a otočný ovládač teploty otočte do vypnutej polohy.

- i** Pri funkciách Trvanie $\rightarrow|$ a Koniec $\rightarrow|$ sa spotrebič automaticky vypne.

6.3 Zrušenie časových funkcií

1. Opakovane stláčajte tlačidlo 🕒 , až kým nezačne blikať ukazovateľ požadovanej funkcie.
2. Stlačte a podržte tlačidlo $-$. Časová funkcia sa o niekoľko sekúnd vypne.

7. POUŽÍVANIE PRÍSLUŠENSTVA

⚠ **VAROVANIE!**
Pozrite si kapitoly ohľadne bezpečnosti.

7.1 Vkladanie príslušenstva

Drôtený rošt:

Rošt zasunúť medzi vodiace tyče zasúvacích líšt a uistiť sa, že nožičky smerujú nadol.

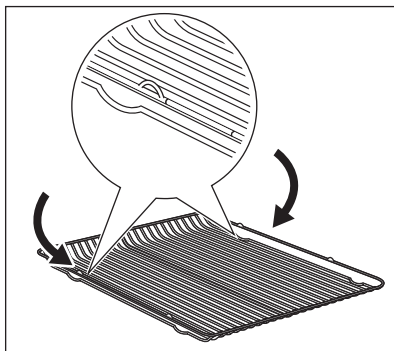

Hlboký pekáč:

Hlboký pekáč zasunúť medzi vodiace tyče zasúvacích líšt.

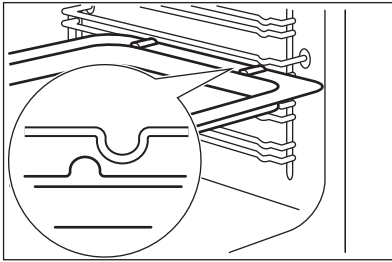

Drôtený rošt spolu s hlbokým pekáčom:

Hlboký pekáč zasuňte do vodiacich líšt zvolenej úrovne rúry a drôtený rošt zasuňte vyššie.

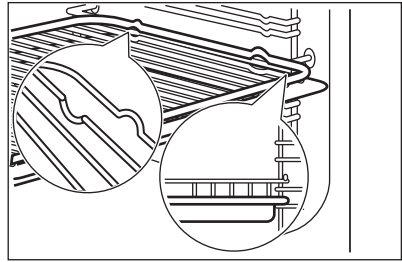

8. DOPLNKOVÉ FUNKCIE

8.1 Chladiaci ventilátor

Ak je spotrebič v prevádzke, automaticky sa aktivuje chladiaci ventilátor, aby udržal povrch spotrebiča chladný. Ak spotrebič vypnete, chladiaci ventilátor pokračuje v činnosti, až kým sa spotrebič neochladí.

8.2 Bezpečnostný termostat

Nesprávna prevádzka spotrebiča alebo chybné súčasti môžu spôsobiť nebezpečné prehriatie. Aby sa tomu predišlo, rúra je vybavená bezpečnostným termostatom, ktorý preruší dodávku energie. Po poklese teploty sa rúra opäť automaticky zapne.

9. TIPY A RADY



VAROVANIE!

Pozrite si kapitoly oohľadne bezpečnosti.



Teploty a časy pečenia uvedené v tabuľkách sú iba orientačné. Závisia od konkrétneho receptu, množstva a kvality použitých prísad.

9.1 Všeobecné informácie

- Spotrebič má štyri úrovne na zasunutie príslušenstva. Úrovne sa číslujú smerom od dna spotrebiča.
- Spotrebič je vybavený špeciálnym systémom, ktorý cirkuluje vzduch a neustále recykluje paru. Pomocou tohto systému môžete piecť v parnom prostredí a pripravovať pokrmy jemné vo vnútri a chrumkavé na povrchu. Skracuje čas varenia a znižuje spotrebu energie na minimum.

- V spotrebiči alebo na sklenených paneloch dvierok sa môže kondenzovať vlhkosť. Je to normálne. Pri otváraní dvierok počas pečenia vždy ustúpte od spotrebiča. V záujme zníženia kondenzácie nechajte spotrebič zapnutý 10 minút pred varením.
- Vlhkosť odstráňte po každom použití spotrebiča.
- Neumiestňujte predmety priamo na dno rúry ani neprikrývajte časti rúry alebo jej príslušenstvo alobalom. Mohlo by to zmeniť výsledky pečenia a poškodiť smalt.

9.2 Pečenie koláčov

- Neotvárajte dvierka rúry pred uplynutím 3/4 nastaveného času pečenia.
- Ak pri pečení používate súčasne dva plechy, nechávajte medzi nimi jednu voľnú úroveň.

9.3 Pečenie mäsa a rýb

- Na prípravu nadmerne mastných pokrmov použite hlboký pekáč, aby ste predišli vytvoreniu škvŕn, ktoré môžu byť trvalé.
- Pred krájaním mäsa ho nechajte odstáť približne 15 minút, aby z neho nevytiekla šťava.
- Aby počas pečenia v rúre nevznikalo príliš mnoho dymu, pridajte do hlbokého pekáča trochu vody.

Kondenzácii dymu zabránite, ak vodu pridáte vždy, keď sa odparí.

9.4 Čas pečenia

Čas pečenia závisí od typu pokrmu, jeho konzistencie a objemu.

Spočiatku sledujte priebeh pečenia. Pri používaní spotrebiča sami zistíte najvhodnejšie nastavenia (varný stupeň, čas pečenia, atď.) pre kuchynský riad, recepty a množstvá, ktoré používate.

9.5 Tabuľka pečenia

Koláče

Pokrm	Horný/dolný ohrev		Teplovzdušné pečenie - Ventilátor s ohrevom		Čas (min)	Poznámky
	Teplota (°C)	Úroveň v rúre	Teplota (°C)	Úroveň v rúre		
Šľahané cestá	170	2	165	2 (1 a 3)	45 - 60	Vo forme na koláče
Linecké cesto	170	2	160	2 (1 a 3)	20 - 30	Vo forme na koláče
Tvarohový koláč s podmaslím	170	1	165	2	70 - 80	V 26 cm forme na koláče
Jablkový koláč	170	1	160	2 (1 a 3)	80 - 100	Vo dvoch 20 cm formách na koláče na drôtenom rošte
Závin	175	2	150	2	60 - 80	Na plechu na pečenie
Torta s džemom	170	2	160	2 (1 a 3)	30 - 40	V 26 cm forme na koláče
Biskupský chlebíček	170	2	155	2	50 - 60	V 26 cm forme na koláče

Pokrm	Horný/dolný ohrev		Teplovzdušné pečenie - Ventilátor s ohrevom		Čas (min)	Poznámky
	Teplota (°C)	Úroveň v rúre	Teplota (°C)	Úroveň v rúre		
Piškótvový koláč (piškótvový koláč bez tuku)	170	2	160	2	90 - 120	V 26 cm forme na koláče
Vianočná štóla/ Koláč so sušeným ovocím	170	2	160	2	50 - 60	V 20 cm forme na koláče
Slivkový koláč ¹⁾	170	2	165	2	20 - 30	Vo forme na chlieb
Drobné pečivo	170	3	166	3 (1 a 3)	25 - 35	Na plechu na pečenie
Sušienky ¹⁾	150	3	140	3 (1 a 3)	30 - 35	Na plechu na pečenie
Snehové pusinky	100	3	115	3	35 - 40	Na plechu na pečenie
Buchtíčky ¹⁾	190	3	180	3	80 - 100	Na plechu na pečenie
Odpaľované cesto ¹⁾	190	3	180	3 (1 a 3)	15 - 20	Na plechu na pečenie
Plochý koláč	180	3	170	2	25 - 35	V 20 cm forme na koláče
Viktóriin koláč	180	1 alebo 2	170	2	45 - 70	Vlavo + vpravo v 20 cm forme na koláče
Biskupský chlebiček	160	1	150	2	110 - 120	V 24 cm forme na koláče

Pokrm	Horný/dolný ohrev		Teplovzdušné pečenie - Ventilátor s ohrevom		Čas (min)	Poznámky
	Teplota (°C)	Úroveň v rúre	Teplota (°C)	Úroveň v rúre		
Viktóriin koláč ¹⁾	170	1	160	1	50 - 60	V 20 cm forme na koláče

1) Rúru predhrievajte 10 minút.

Chlieb a pizza

Pokrm	Horný/dolný ohrev		Teplovzdušné pečenie - Ventilátor s ohrevom		Čas (min)	Poznámky
	Teplota (°C)	Úroveň v rúre	Teplota (°C)	Úroveň v rúre		
Biely chlieb ¹⁾	190	1	195	1	60 - 70	1 – 2 kusy, hmotnosť jedného kusa 500 g
Ražný chlieb	190	1	190	1	30 - 45	Vo forme na chlieb
Rožky ¹⁾	190	2	180	2 (1 a 3)	25 - 40	6 – 8 rožkov na plechu na pečenie
Pizza ¹⁾	190	1	190	1	20 - 30	V hlbokom pekáči
Čajové pečivo ¹⁾	200	3	190	2	10 – 20	Na plechu na pečenie

1) Rúru predhrievajte 10 minút.

Zapekané jedlá

Pokrm	Horný/dolný ohrev		Teplovzdušné pečenie - Ventilátor s ohrevom		Čas (min)	Poznámky
	Teplota (°C)	Úroveň v rúre	Teplota (°C)	Úroveň v rúre		
Zapekané cestoviny	180	2	180	2	40 - 50	Vo forme

Pokrm	Horný/dolný ohrev		Teplovzdušné pečenie - Ventilátor s ohrevom		Čas (min)	Poznámky
	Teplota (°C)	Úroveň v rúre	Teplota (°C)	Úroveň v rúre		
Zapekaná zelenina	200	2	200	2	45 - 60	Vo forme
Slané koláče	190	1	190	1	40 - 50	Vo forme
Lasagne	200	2	200	2	25 - 40	Vo forme
Cannelloni	200	2	200	2	25 - 40	Vo forme
Yorkshirský puding ¹⁾	220	2	210	2	20 - 30	6 pudingových foriem

¹⁾ Rúru predhrievajte 10 minút.

Mäso

Pokrm	Horný/dolný ohrev		Teplovzdušné pečenie - Ventilátor s ohrevom		Čas (min)	Poznámky
	Teplota (°C)	Úroveň v rúre	Teplota (°C)	Úroveň v rúre		
Hovädzie	200	2	190	2	50 - 70	Na drôtenom rošte a hlbokom pekáči
Bravčové	180	2	180	2	90 - 120	Na drôtenom rošte a hlbokom pekáči
Teľacie	190	2	175	2	90 - 120	Na drôtenom rošte a hlbokom pekáči
Neprepečený anglický rozbif	210	2	200	2	44 - 50	Na drôtenom rošte a hlbokom pekáči
Stredne prepečený anglický rozbif	210	2	200	2	51 - 55	Na drôtenom rošte a hlbokom pekáči

Pokrm	Horný/dolný ohrev		Teplovzdušné pečenie - Ventilátor s ohrevom		Čas (min)	Poznámky
	Teplota (°C)	Úroveň v rúre	Teplota (°C)	Úroveň v rúre		
Prepečený anglický rozbiľ	210	2	200	2	55 - 60	Na drôtenom rošte a hlbokom pekáči
Bravčové pliecko	180	2	170	2	120 - 150	V hlbokom pekáči
Bravčové koleno	180	2	160	2	100 - 120	2 kusy na hlbokom pekáči
Jahňacie	190	2	190	2	110 - 130	Stehno
Kurča	200	2	200	2	70 - 85	Vcelku
Morka	180	1	160	1	210 - 240	Vcelku
Kačka	175	2	160	2	120 - 150	Vcelku
Hus	175	1	160	1	150 - 200	Vcelku
Králik	190	2	175	2	60 - 80	Porciovaný
Zajac	190	2	175	2	150 - 200	Porciovaný
Bažant	190	2	175	2	90 - 120	Vcelku

Ryba

Pokrm	Horný/dolný ohrev		Teplovzdušné pečenie - Ventilátor s ohrevom		Čas (min)	Poznámky
	Teplota (°C)	Úroveň v rúre	Teplota (°C)	Úroveň v rúre		
Pstruh/pražma morská	190	2	175	2 (1 a 3)	40 - 55	3 - 4 ryby
Tuniak/losos	190	2	175	2 (1 a 3)	35 - 60	4 - 6 filiet

9.6 Grilovanie



Pred pečením prázdnu rúru predhrievajte asi 10 minút.

Pokrm	Množstvo		Teplota (°C)	Čas (min)		Úroveň v rúre
	Kusy	(g)		1. strana	2. strana	
Steaky z filiet	4	800	250	12 - 15	12 - 14	3
Hovädzie steaky	4	600	250	10 - 12	6 - 8	3
Klobásy	8	-	250	12 - 15	10 - 12	3
Bravčové kotlety	4	600	250	12 - 16	12 - 14	3
Kurča (rozdelené na 2 časti)	2	1000	250	30 - 35	25 - 30	3
Kebaby	4	-	250	10 - 15	10 - 12	3
Kuracie prsia	4	400	250	12 - 15	12 - 14	3
Hamburger	6	600	250	20 - 30	-	3
Fileta z ryby	4	400	250	12 - 14	10 - 12	3
Zapekané sendviče	4 - 6	-	250	5 - 7	-	3
Hrianky	4 - 6	-	250	2 - 4	2 - 3	3

9.7 Pizza

Použite funkciu Pizza



Prázdnu rúru predhrievajte 10 minút pred pečením.

Pokrm	Teplota (°C)	Čas (min)	Úroveň v rúre	Poznámky
Pizza, veľká	200	15 – 25	1	Na plechu na pečenie
Pizza, malá	200	10 – 20	1	Na plechu na pečenie
Pečivo z chlebového cesta	200	15 – 25	1	Na plechu na pečenie

10. OŠETROVANIE A ČISTENIE



VAROVANIE!

Pozrite si kapitoly o hľadnej bezpečnosti.

10.1 Poznámky k čisteniu

- Prednú stranu spotrebiča očistite mäkkou handričkou namočenou v

teplej vode s prídavkom čistiaceho prostriedku.

- Na čistenie kovových povrchov použite príslušný čistiaci prostriedok.
- Vnútro spotrebiča vyčistíte po každom použití. Hromadenie tuku alebo zvyškov jedál môže mať na následok vznik požiaru. Riziko je vyššie pri grilovacom pekáči.
- Odolné nečistoty odstráňte špeciálnym čistiacim prostriedkom pre rúry na pečenie.
- Po každom použití vyčistíte všetko príslušenstvo a nechajte ho uschnúť. Použite mäkkú handričku namočenú v teplej vode s prídavkom čistiaceho prostriedku.
- Ak máte príslušenstvo s nelepivým povrchom, nečistite ho agresívnymi prostriedkami, ostrými predmetmi ani v umývačke riadu. Môže to spôsobiť poškodenie nepríľnavého povrchu.

10.2 Antikorové alebo hliníkové spotrebiče



Dvierka rúry čistite iba vlhkou handričkou alebo špongiou. Vysušte ich mäkkou handričkou. Nikdy nepoužívajte oceľové drôtenky, kyseliny ani abrazívne materiály, ktoré by mohli poškodiť povrch rúry. S rovnakou obozretnosťou čistite aj ovládací panel rúry.

10.3 Čistenie tesnenia dvierok

- Tesnenie dvierok pravidelne kontrolujte. Tesnenie dvierok je uložené okolo rámu vnútorného priestoru rúry. Ak je tesnenie dvierok poškodené, spotrebič nepoužívajte. Obráťte sa na autorizované servisné stredisko.
- Pokyny k čisteniu tesnenia dvierok nájdete vo všeobecných informáciách o čistení.

10.4 Vybratie zasúvacích lišt

Pri čistení rúry z nej vyberte zasúvacie lišty .

1. Odtiahnite prednú časť zasúvacích lišt od bočnej steny.

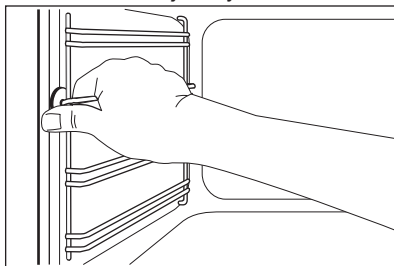

2. Potiahnite zadnú časť lišt od bočnej steny a lišty vyberte.

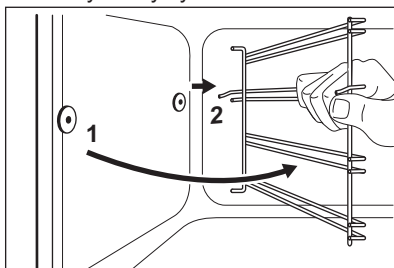

Pri inštalácii zasúvacích lišt zvolte opačný postup.

10.5 Čistenie dvierok rúry

Dvierka rúry majú dva sklenené panely. Dvierka rúry a vnútorný sklenený panel môžete vybrať a vyčistiť ich.



Ak by ste sa pokúšali vnútorný sklenený panel vybrať, kým sú dvierka namontované, mohli by sa dvierka zatvoriť.



UPOZORNENIE!

Spotrebič nepoužívajte bez vnútorného skleneného panela.

1. Úplne otvorte dvierka a uchopte oba závesy dvierok.

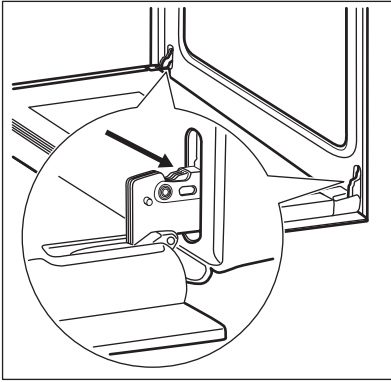

2. Nadvihnite páčky na oboch závesoch a preklopte ich.

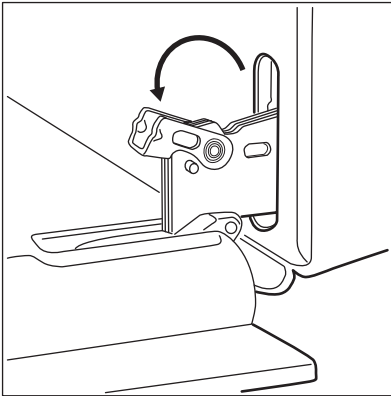

3. Dvierka rúry privrite do polovice, aby zostali v prvej otvorenej polohe. Potom ich potiahnite vpred a vyberte z lôžok.

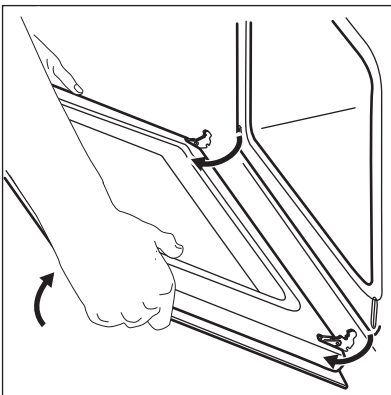

4. Dvierka položte na mäkkú tkaninu na stabilný povrch.

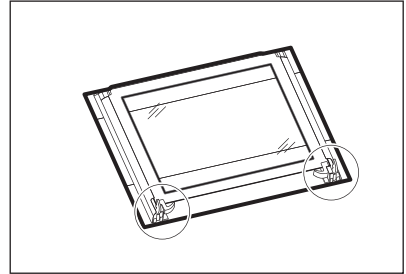

5. Uvoľnite blokovací systém a vyberte vnútorný sklenený panel.

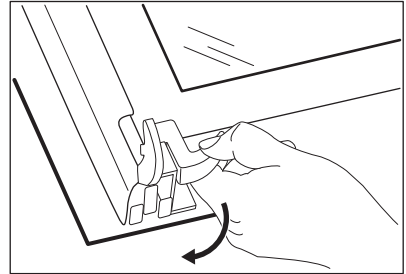

6. Otočte obidve úchytky o 90° a vyberte ich z ich lôžok.

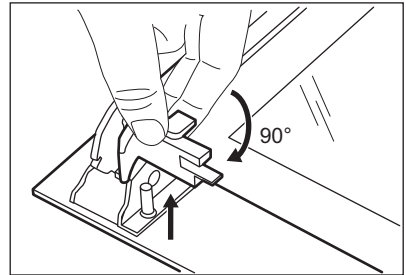

7. Sklenený panel najprv opatrne nadvihnite a potom vyberte.

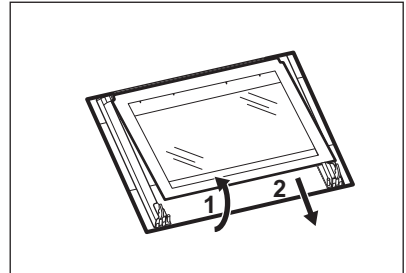

8. Sklenený panel umyte vodou s prídavkom saponátu. Sklenený panel opatrne osušte.

Po dokončení čistenia nainštalujte sklenený panel a dvierka rúry. Zvoľte opačný postup.

Povrch s potlačou musí smerovať do vnútra dvierok. Po inštalácii skontrolujte, či nie je povrch rámu skleneného panela na mieste potlače na dotyk drsný.

Uistite sa, že vnútorný sklenený panel je namontovaný správne.

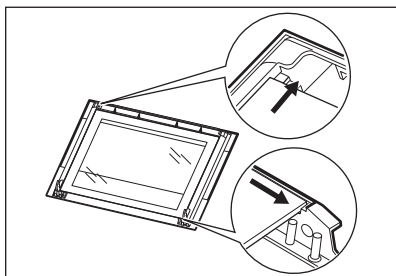

10.6 Výmena osvetlenia

Na spodnú časť dutiny spotrebiča položte handričku. Zabráňte tak poškodeniu skleneného krytu a vnútra rúry.

11. RIEŠENIE PROBLÉMOV



VAROVANIE!

Pozrite si kapitoly ohľadne bezpečnosti.

11.1 Čo robiť, keď...

Problém	Možné príčiny	Riešenie
Rúra sa nezohrieva.	Rúra je vypnutá.	Zapnite rúru.
Rúra sa nezohrieva.	Nie sú nastavené hodiny.	Nastavte hodiny.
Rúra sa nezohrieva.	Nie sú nastavené potrebné nastavenia.	Skontrolujte, či sú nastavenia správne.
Rúra sa nezohrieva.	Poistka je vypálená.	Skontrolujte, či je príčinou poruchy práve poisťka. Ak sa poisťka vypáli opakovane, obráťte sa na kvalifikovaného elektrikára.



VAROVANIE!

Hrozí nebezpečenstvo usmrtenia elektrickým prúdom! Pred výmenou žiarovky odpojte poisťku. Žiarovka a sklenený kryt žiarovky môžu byť horúce.

1. Spotrebič vypnite.
2. Odstráňte poisťky z poisťkovej skrine alebo prerušte elektrický obvod.

Zadné svetlo

1. Sklenený kryt otočte proti smeru hodinových ručičiek a vyberte ho.
2. Sklenený kryt vyčistite.
3. Nahraďte žiarovku inou vhodnou žiarovkou odolnou teplotám do 300 °C.
4. Nasadte sklenený kryt.

Problém	Možné príčiny	Riešenie
Nesvieti žiarovka.	Žiarovka je vypálená.	Žiarovku vymeňte.
Vnútri rúry a na jedlách sa zráža para a vytvára sa skondenzovaná voda.	Jedlo ste nechali v rúre príliš dlho.	Po ukončení pečenia nechávajte jedlá v rúre dlhšie ako 15 – 20 minút.
Na displeji sa zobrazuje „12.00“.	Došlo k výpadku elektrického napájania.	Znovu nastavte hodiny.

11.2 Servisné údaje

Ak problém nedokážete odstrániť sami, zavolajte predajcu alebo autorizované servisné stredisko.

Údaje potrebné pre autorizované servisné stredisko nájdete na typovom

štítku. Typový štítok sa nachádza na prednom ráme vnútorného priestoru spotrebiča. Neodstraňujte typový štítok z vnútorného priestoru spotrebiča.

Odporúčame, aby ste si sem zapísali tieto údaje:

Model (MOD.)

Číslo výrobku (PNC)

Sériové číslo (S.N.)

12. INŠTALÁCIA



VAROVANIE!

Pozrite si kapitoly oľhľadne bezpečnosti.

12.1 Zabudovanie

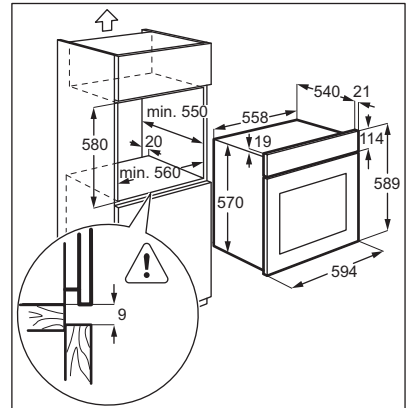
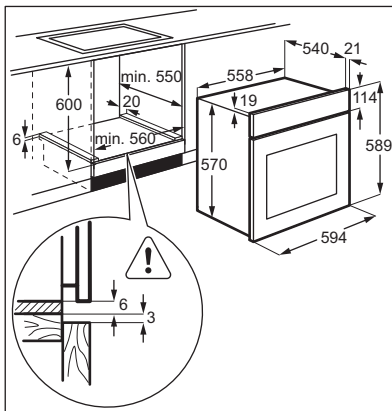

12.2 Upevnenie spotrebiča k linke

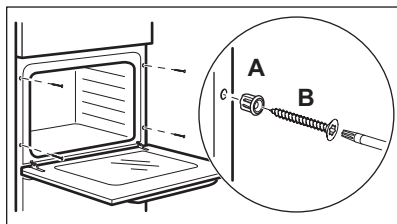

12.3 Elektrická inštalácia



Výrobca nenesie zodpovednosť v prípade, že nedodržíte bezpečnostné pokyny uvedené v príslušných kapitolách.

Tento spotrebič sa dodáva len s napájacím káblom.

12.4 Kábel

Typy káblov použiteľných pre inštaláciu alebo výmenu:

H07 RN-F, H05 RN-F, H05 RRF, H05 VV-F, H05 V2V2-F (T90), H05 BB-F

Prierez kábla určite podľa celkového výkonu uvedeného na typovom štítku. Môžete si tiež pozrieť údaje uvedené v tabuľke:

Celkový výkon (W)	Prierez kábla (mm ²)
maximálne 1 380	3 x 0.75
maximálne 2 300	3 x 1
maximálne 3 680	3 x 1.5

Uzemňovací kábel (zeleno/žltý kábel) musí byť o 2 cm dlhší ako fázový a nulový kábel (modrý a hnedý kábel).

13. ENERGETICKÁ ÚČINNOSŤ

13.1 Dátový list produktu a informácie o produkte podľa EU 65-66/2014

Názov dodávateľa	Electrolux
Model	EZB2400AOX
Index energetickej účinnosti	103.8
Energetická trieda	A
Spotreba energie pri štandardnom naplnení, tradičný režim	0.83 kWh/cyklus
Spotreba energie pri štandardnom naplnení, režim s ventilátorom	0.82 kWh/cyklus
Počet dutín	1
Zdroj tepla	Elektrina
Hlasitosť	57 l
Typ rúry	Zabudovateľná rúra
Hmotnosť	29.8 kg

EN 60350-1 - Elektrické varné spotrebiče pre domácnosť. Časť 1: Sporáky, rúry, parné rúry a grily. Metódy merania výkonových parametrov.

13.2 Úspora energie

Spotrebič má funkcie, ktoré vám pomôžu usporiť energiu pri každodennom varení a pečení.

- **Všeobecné rady**
 - Uistite sa, že počas prevádzky spotrebiča sú dvierka rúry správne zatvorené a počas pečenia ich zbytočne neotvárajte.
 - Úsporu energie podporíte použitím kovového riadu.
 - Ak je to možné, vložte pokrm do rúry bez predhrievania.
 - Ak proces pečenia pokrmu trvá viac ako 30 minút, 3-10 minút pred ukončením pečenia (v závislosti od času pečenia) znížte teplotu v rúre na minimum. Pokrm sa bude naďalej piecť vďaka zvyškovému teplu v rúre.
- Zvyškové teplo použite na ohrev ostatných pokrmov.
- **Pečenie s ventilátorom** - ak je to možné, použite funkcie pečenia s ventilátorom, aby ste ušetrili energiu.
- **Uchovanie teploty jedla** - ak chcete jedlo uchovať teplé pomocou zvyškového tepla, zvoľte najnižšie možné nastavenie teploty.

14. OCHRANA ŽIVOTNÉHO PROSTREDIA

Materiály označené symbolom odovzdajte na recykláciu.  Obal hodte do príslušných kontajnerov na recykláciu. Chráňte životné prostredie a zdravie ľudí a recyklujte odpad z elektrických a elektronických spotrebičov. Nelikvidujte

spotrebiče označené symbolom spolu s odpadom z domácnosti.  Výrobok odovzdajte v miestnom recyklačnom zariadení alebo sa obráťte na obecný alebo mestský úrad.

www.electrolux.com/shop



867324835-A-242016

