

EOE7C31X
EOE7C31Z
EOE7C31V



CS Trouba
SK Rúra

Návod k použití 2
Návod na používanie 40

OBSAH

1. BEZPEČNOSTNÍ INFORMACE.....	3
2. BEZPEČNOSTNÍ POKYNY	4
3. POPIS SPOTŘEBIČE.....	7
4. OVLÁDACÍ PANEL.....	7
5. PŘED PRVNÍM POUŽITÍM.....	9
6. DENNÍ POUŽÍVÁNÍ.....	9
7. FUNKCE HODIN.....	11
8. AUTOMATICKÉ PROGRAMY.....	13
9. POUŽITÍ PŘÍSLUŠENSTVÍ.....	14
10. DOPLŇKOVÉ FUNKCE.....	17
11. TIPY A RADY.....	18
12. ČIŠTĚNÍ A ÚDRŽBA.....	31
13. ODSTRAŇOVÁNÍ ZÁVAD.....	34
14. INSTALACE.....	36
15. ENERGETICKÁ ÚČINNOST.....	38

MYSLÍME NA VÁS

Děkujeme, že jste si zakoupili spotřebič značky Electrolux. Vybrali jste si produkt, se kterým jsou spjaty desítky let profesionálních zkušeností a inovací. Tento důmyslný a stylový spotřebič byl navržen s ohledem na jeho uživatele. Kdykoliv jej proto používáte, můžete se spolehnout, že pokaždé dosáhnete skvělých výsledků.

Vítá Vás Electrolux.

Navštivte naše stránky ohledně:



Rady ohledně používání, brožury, poradce při potížích, servisních informací:
www.electrolux.com/webselfservice



Registrace vašeho spotřebiče, kterou získáte lepší servis:
www.registerelectrolux.com



Nákupu příslušenství, spotřebního materiálu a originálních náhradních dílů pro váš spotřebič:
www.electrolux.com/shop

PÉČE O ZÁKAZNÍKY A SERVIS

Doporučujeme používat originální náhradní díly. Při kontaktu se servisním střediskem se ujistěte, že máte k dispozici následující údaje: Model, výrobní číslo (PNC), sériové číslo. Tyto informace jsou uvedeny na typovém štítku.

 Upozornění / Důležité bezpečnostní informace

 Všeobecné informace a rady

 Poznámky k ochraně životního prostředí

Změny vyhrazeny.

1. ⚠ BEZPEČNOSTNÍ INFORMACE

Tento návod si pečlivě přečtete ještě před instalací spotřebiče a jeho prvním použitím. Výrobce nenese odpovědnost za žádný úraz ani škodu v důsledku nesprávné instalace nebo použití. Návod k použití vždy uchovávejte na bezpečném a přístupném místě pro jeho budoucí použití.

1.1 Bezpečnost dětí a postižených osob

- Tento spotřebič smí používat děti starší osmi let nebo osoby se sníženými fyzickými, smyslovými nebo duševními schopnostmi nebo osoby bez patřičných zkušeností a znalostí, pouze pokud tak činí pod dozorem nebo vedením, které zohledňuje bezpečný provoz spotřebiče, a pokud rozumí rizikům spojeným s provozem spotřebiče.
- Děti ve věku tří až osmi let a osoby s rozsáhlým a komplexním postižením bez stálého dozoru držte z dosahu spotřebiče.
- Děti mladší tří let bez stálého dozoru držte z dosahu spotřebiče.
- Nenechte děti hrát si se spotřebičem.
- Všechny obaly uschovejte z dosahu dětí a řádně je zlikvidujte.
- Je-li spotřebič v provozu nebo pokud chladne, nedovolte dětem a domácím zvířatům, aby se k němu přibližovaly. Přístupné součásti se při použití mohou zahřát na vysokou teplotu.
- Pokud je spotřebič vybaven dětskou bezpečnostní pojistkou, doporučuje se ji aktivovat.
- Čištění a uživatelskou údržbu spotřebiče by neměly provádět děti bez dozoru.

1.2 Všeobecné bezpečnostní informace

- Tento spotřebič smí instalovat a výměnu kabelu provádět jen kvalifikovaná osoba.

- **VAROVÁNÍ:** Spotřebič a jeho dostupné části se mohou během používání zahřát na vysokou teplotu. Nedotýkejte se topných článků.
- Při vkládání či vyjímání příslušenství či nádobí vždy používejte kuchyňské chňapky.
- Před údržbou vždy spotřebič odpojte od napájení.
- **VAROVÁNÍ:** Před výměnou žárovky se nejprve přesvědčte, že je spotřebič vypnutý, abyste předešli riziku úrazu elektrickým proudem.
- Nepoužívejte spotřebič, dokud není nainstalován do vestavné konstrukce.
- K čištění spotřebiče nepoužívejte čisticí zařízení na páru.
- Nepoužívejte drsné čisticí prostředky nebo ostré kovové škrabky k čištění skleněných dvířek, mohly by poškrábat povrch, což by mohlo následně vést k rozbití skla.
- Jestliže je poškozený napájecí kabel, smí ho vyměnit pouze výrobce, autorizované servisní středisko nebo osoba s podobnou příslušnou kvalifikací, jinak by mohlo dojít k úrazu.
- K odstranění drážek na rošty nejprve odtáhněte přední a poté zadní konec drážek na rošty od stěny trouby. Drážky roštů instalujte stejným postupem v opačném pořadí.
- Používejte pouze pečící sondu doporučenou k tomuto spotřebiči.

2. BEZPEČNOSTNÍ POKYNY

2.1 Instalace



VAROVÁNÍ!

Tento spotřebič smí instalovat jen kvalifikovaná osoba.

- Odstraňte veškerý obalový materiál.
- Poškozený spotřebič neinstalujte ani nepoužívejte.
- Řiďte se pokyny k instalaci dodanými spolu s tímto spotřebičem.
- Při přemísťování spotřebiče buďte vždy opatrní, protože je těžký. Vždy používejte ochranné rukavice a uzavřenou obuv.
- Netahejte spotřebič za držadlo.
- Dodržujte minimální vzdálenosti od ostatních spotřebičů a nábytku.
- Spotřebič nainstalujte na bezpečném a vhodném místě, které splňuje požadavky na instalaci.

- Spotřebič je vybaven elektrickým chladicím systémem. Musí být zapojen do napájecí sítě.

2.2 Připojení k elektrické síti



VAROVÁNÍ!

Hrozí nebezpečí požáru nebo úrazu elektrickým proudem.

- Veškerá elektrická připojení by měla být provedena kvalifikovaným elektrikářem.
- Spotřebič musí být uzemněn.
- Zkontrolujte, zda údaje na typovém štítku souhlasí s parametry elektrické sítě.
- Vždy používejte správně instalovanou síťovou zásuvku s ochranou proti úrazu elektrickým proudem.
- Nepoužívejte rozbočovací zástrčky ani prodlužovací kabely.
- Dbejte na to, abyste nepoškodili napájecí kabel a síťovou zástrčku. Jestliže potřebujete přivodní kabel vyměnit, musí výměnu provést námi autorizované servisní středisko.
- Síťové kabely se nesmí dotýkat nebo se nacházet v blízkosti dvířek spotřebiče nebo výklenku pod spotřebičem, obzvláště je-li spotřebič v provozu nebo jsou-li dvířka horká.
- Ochrana před úrazem elektrickým proudem u živých či izolovaných částí musí být připevněna tak, aby nešla odstranit bez použití nástrojů.
- Síťovou zástrčku zapojte do síťové zásuvky až na konci instalace spotřebiče. Po instalaci musí zůstat síťová zástrčka nadále dostupná.
- Pokud je síťová zásuvka uvolněná, nezapojte do ni síťovou zástrčku.
- Neodpojujte spotřebič ze zásuvky tahem za kabel. Vždy tahejte za zástrčku.
- Používejte pouze správná izolační zařízení: ochranné vypínače vedení, pojistky (pojistky šroubového typu se musí odstranit z držáku), ochranné zemnicí jističe a stykače.
- Je nutné instalovat vhodný vypínač nebo izolační zařízení k řádnému odpojení všech napájecích vodičů spotřebiče. Toto izolační zařízení

musí mít mezeru mezi kontakty alespoň 3 mm širokou.

- Tento spotřebič je v souladu se směrnicemi EHS.

2.3 Použití spotřebiče



VAROVÁNÍ!

Hrozí nebezpečí zranění, popálení, úrazu elektrickým proudem či výbuchu.

- Tento spotřebič je určen pouze k domácímu použití.
- Neměňte technické parametry tohoto spotřebiče.
- Ujistěte se, že nejsou ventilační otvory zakryté.
- Zapnutý spotřebič nenechávejte bez dozoru.
- Spotřebič po každém použití vypněte.
- Pokud je spotřebič v provozu, buďte při otevírání jeho dvířek opatrní. Může dojít k uvolnění horkého vzduchu.
- Nepracujte se spotřebičem, když máte vlhké ruce nebo když je v kontaktu s vodou.
- Dvířka spotřebiče nikdy neotvírejte násilím.
- Nepoužívejte spotřebič jako pracovní nebo odkládací plochu.
- Dvířka spotřebiče otevírejte opatrně. Používáte-li při přípravě jídla přísady obsahující alkohol, může vzniknout směs vzduchu s alkoholem.
- Při otevírání dvířek nesmí být v blízkosti spotřebiče jiskry ani otevřený oheň.
- Do spotřebiče, do jeho blízkosti nebo na spotřebič neumísťujte hořlavé předměty nebo předměty obsahující hořlavé látky.



VAROVÁNÍ!

Hrozí nebezpečí poškození spotřebiče.

- Jak zabránit poškození nebo změně barvy smaltovaného povrchu:
 - Nepokládejte nádoby či jiné předměty přímo na dno spotřebiče.
 - Na dno vnitřku spotřebiče nepokládejte hliníkovou fólii.
 - Nenalévejte vodu přímo do horkého spotřebiče.

- Po dokončení pečení nenechávejte vlhká jídla ve spotřebiči.
- Při vkládání nebo vyjímání příslušenství buďte opatrní.
- Barevné změny na smaltovaném povrchu nebo nerezové oceli nemají vliv na výkon spotřebiče.
- Při pečení vlhkých koláčů použijte hluboký plech. Ovočné šťávy mohou zanechat trvalé skvrny.
- Tento spotřebič je určen výhradně pro přípravu jídel. Nesmí být používán k jiným účelům, například k vytápění místností.
- Vždy pečte se zavřenými dvířky trouby.
- Je-li spotřebič instalován za nábytkovým panelem (např. dvířky), dvířka nábytku nesmí být nikdy zavřená, když je spotřebič v provozu. Za zavřeným nábytkovým panelem může docházet k nárůstu horka a vlhka, což může následně poškodit spotřebič, být nebo podlahu. Nezavírejte nábytkový panel, dokud spotřebič po použití zcela nevychladne.

2.4 Čištění a údržba



VAROVÁNÍ!

Hrozí nebezpečí poranění, požáru nebo poškození spotřebiče.

- Před čištěním nebo údržbou spotřebič vždy vypněte a vytáhněte síťovou zástrčku ze zásuvky.
- Přesvědčte se, že spotřebič už vychladl. Mohlo by dojít k prasknutí skleněných panelů.
- Poškozené skleněné panely okamžitě vyměňte. Kontaktujte autorizované servisní středisko.
- Při snímání dvířek spotřebiče buďte opatrní. Dvířka jsou těžká!
- Spotřebič čistěte pravidelně, abyste zabránili poškození materiálu jeho povrchu.

- Vyčistěte spotřebič vlhkým měkkým hadrem. Používejte pouze neutrální mycí prostředky. Nepoužívejte žádné prostředky s drsnými částicemi, drátěnky, rozpouštědla nebo kovové předměty.
- Použijete-li sprej do trouby, řiďte se bezpečnostními pokyny uvedenými na jeho balení.
- Katalytický smalt (je-li součástí výbavy) nečistěte žádným druhem čisticího prostředku.

2.5 Vnitřní osvětlení



VAROVÁNÍ!

Nebezpečí úrazu elektrickým proudem!

- V tomto spotřebiči se používají speciální či halogenové žárovky pouze pro použití v domácích spotřebičích. Nepoužívejte je pro osvětlení domácnosti.
- Před výměnou žárovky spotřebič odpojte od napájení.
- Používejte pouze žárovky se stejnými vlastnostmi .

2.6 Obsluha

- Pro opravu spotřebiče se obraťte na autorizované servisní středisko.
- Používejte výhradně originální náhradní díly.

2.7 Likvidace



VAROVÁNÍ!

Hrozí nebezpečí úrazu či udušení.

- Odpojte spotřebič od elektrické sítě.
- Odřízněte síťový kabel v blízkosti spotřebiče a zlikvidujte jej.
- Odstraňte dveřní západku, abyste zabránili uvěznění dětí a domácích zvířat ve spotřebiči.

3. POPIS SPOTŘEBIČE

3.1 Celkový pohled

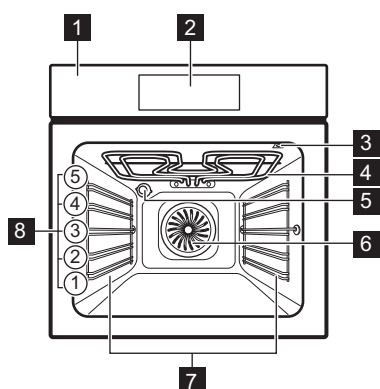

- 1 Ovládací panel
- 2 Elektronický programátor
- 3 Zásuvka pečící sondy
- 4 Topný článek
- 5 Osvětlení
- 6 Ventilátor
- 7 Drážky na rošty, vyjímatelné
- 8 Polohy roštů

3.2 Příslušenství

- **Tvarovaný rošt**
Pro nádoby na pečení, dortové a koláčové formy, pečeně.
- **Plech na pečení**
Na koláče a sušenky.
- **Hluboký pekáč / plech**

- Pro pečení moučných jídel a masa, nebo k zachycování tuku.
- **Pečící sonda**
Používá se k měření stupně připravy jídla.
- **Teleskopické výsuvy**
Pro rošty a plechy na pečení.







4. OVLÁDACÍ PANEL

4.1 Elektronický programátor



K ovládání spotřebiče používejte sensorová tlačítka.

Senzo- rové tla- čítko	Funkce	Popis
1	ZAP/VYP	Slouží k zapnutí a vypnutí trouby.
2	FUNKCE	Slouží k nastavení pečící funkce, čisticí funkce nebo automatického programu.



Senzo- rové tla- čítka	Funkce	Popis
3 	OSVĚTLENÍ TROUBY	Slouží k zapnutí a vypnutí osvětlení trouby.
4 	TEPLOTA / RY- CHLÉ ZAHŘÁTÍ	Slouží k nastavení a kontrole teploty vnitřku trouby nebo teploty pečicí sondy (je-li součástí výbavy). Při stisknutí a podržení na tři sekundy, vypne či zapne funkci Rychlé zahřátí.
5 	MŮJ OBLÍBENÝ PROGRAM	Slouží k uložení vašeho oblíbeného programu. Použijte k přímému přístupu k vašim oblíbeným programům; i u vypnuté trouby.
6 -	DISPLEJ	Zobrazí aktuální nastavení trouby.
7 	NAHORU	Slouží k posunu v nabídce směrem nahoru.
8 	DOLŮ	Slouží k posunu v nabídce směrem dolů.
9 	HODINY	Slouží k nastavení funkcí hodin.
10 	MINUTKA	Slouží k nastavení funkce Minutka.
11 OK	OK	Slouží k potvrzení výběru nebo nastavení.

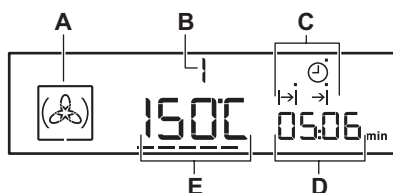



4.2 Displej



- A. Symbol pečicí funkce
- B. Číslo pečicí funkce nebo programu
- C. Ukazatele pro funkce hodin (viz tabulka „Funkce hodin“)
- D. Displej hodin / zbytkového tepla
- E. Displej teploty / denního času

Ostatní ukazatele na displeji:

Symbol	Název	Popis
	Automatické programy	Můžete zvolit automatický program.
	Oblíbené	Je spuštěn oblíbený program.

Symbol	Název	Popis
kg / g	kg / g	Je spuštěn automatický program se zadáním váhy.
h / min	h / min	Funkce hodin je v provozu.
---	Ukazatel ohřevu / zbytkového tepla	Ukazuje úroveň teploty v troubě.
	Teplota / rychlé zahřátí	Funkce je v provozu.
	Teplota	Můžete zkontrolovat nebo změnit teplotu.
	Pečící sonda	Pečící sonda je zasunutá v zásuvce.
	Minutka	Je spuštěná funkce minutky.

4.3 Ukazatel ohřevu

Když zapnete pečící funkci, zobrazí se ----. Tyto stavové čárky zobrazují zvyšování či klesání teploty v troubě.

Jakmile trouba dosáhne nastavené teploty, stavové čárky zhasnou.

5. PŘED PRVNÍM POUŽITÍM



VAROVÁNÍ!

Viz kapitoly o bezpečnosti.



Nastavení Denního času viz kapitola „Funkce hodin“.

5.1 První čištění

Z trouby odstraňte veškeré příslušenství a vyjímatelné drážky na rošty.



Viz část „Čištění a údržba“.

Před prvním použitím troubu i příslušenství vyčistěte.

Příslušenství a vyjímatelné drážky vložte zpět do jejich původní polohy.

5.2 Předehřátí

Před prvním použitím prázdnou troubu předehřejte.

1. Nastavte funkci:  a maximální teplotu.
2. Nechte troubu pracovat jednu hodinu.
3. Zvolte funkci  a maximální teplotu.
4. Nechte troubu pracovat 15 minut. Příslušenství se může zahřát více než obvykle. Během předehřívání může z trouby vycházet zápach a kouř. Zajistěte v místnosti dostatečné větrání.





6. DENNÍ POUŽÍVÁNÍ







VAROVÁNÍ!

Viz kapitoly o bezpečnosti.

6.1 Pečicí funkce



Funkce trouby	Použití
 Právý horký vzduch	K pečení jídel na třech úrovních současně a k sušení potravin. Nastavte teplotu trouby o 20 - 40 °C nižší než při použití funkce Horní/spodní ohřev.
 Příprava pizzy	K pečení pizzy. K intenzivnějšímu opečení dozlatova a dosažení křupavého spodku.
 Horní/spodní ohřev	K pečení moučných jídel a masa na jedné úrovni trouby.
 Nízkoteplotní pečení	K přípravě měkkých a šťavnatých pečení.
 Spodní ohřev	K pečení koláčů s křupavým spodkem a zavařování potravin.

Funkce trouby

 Vlhký konvekční vzduch	Tato funkce slouží k úspoře energie při pečení. Pokyny k přípravě viz kapitola „Tipy a rady“, Vlhký konvekční vzduch. Dvířka trouby by měla být během pečení zavřená, aby nedošlo k přerušení funkce a aby trouba fungovala co nejúčinněji. Při použití této funkce se teplota ve vnitřku trouby může lišit od nastavené teploty. Je využito zbytkové teplo. Může dojít ke snížení tepelného výkonu. Obecná doporučení ohledně úspory energie viz kapitola „Energetická účinnost“, Úspora energie. Tato funkce byla použita ke splnění energetické třídy dle normy EN 60350-1. Pokud používáte tuto funkci, osvětlení se automaticky vypne po 30 sekundách.
 Rozmrazování	K rozmrazování potravin (zeleniny a ovoce). Doba rozmrazování závisí na množství a velikosti zmražených potravin.
 Uchovat teplé	K udržení teploty pokrmů.
 Gril	Ke grilování plochých pokrmů a opékání chleba.
 Velkoplošný Gril	Ke grilování plochých kusů ve velkém množství a opékání chleba.

Funkce trouby	Použití
 <p>Turbo gril</p>	<p>K pečení větších kusů masa nebo drůbeže s kostmi na jedné úrovni. K zapékání a pečení dozlatova.</p>

6.2 Nastavení pečicí funkce

1. Zapněte troubu pomocí .
Na displeji se zobrazí nastavená teplota, symbol a číslo pečicí funkce.
2. Stisknutím  nebo  nastavte pečicí funkci.
3. Stiskněte **OK** nebo se trouba automaticky spustí po pěti sekundách.

Pokud troubu spustíte a nenastavíte žádnou pečicí funkci nebo program, trouba se po 20 sekundách automaticky vypne.

6.3 Změna teploty

Stisknutím  nebo  změňte teplotu v krocích po 5 °C.

Jakmile trouba dosáhne nastavené teploty, zazní zvukový signál a ukazatel ohřevu se přestane zobrazovat.

6.4 Zjištění teploty

Aktuální teplotu v troubě můžete zkontrolovat při probíhající funkci či programu.

1. Stiskněte .

Na displeji se zobrazuje teplota uvnitř trouby.

2. Stiskněte **OK** nebo se nastavená teplota zobrazí na displeji automaticky po pěti sekundách.

6.5 rychlé zahřátí

Pokud je spuštěná funkce rychlého zahřátí, nekládejte do spotřebiče žádné potraviny.

Funkci rychlého zahřátí lze použít pouze s některými pečicími funkcemi. Pokud je v nabídce nastavení zapnuta zvuková signalizace a funkci rychlého zahřátí nelze s danou funkcí použít, zazní zvuková signalizace. Viz „Používání nabídky nastavení“ v části „Doplňkové funkce“.



Funkce rychlého zahřátí snižuje čas potřebný k rozehrátí trouby.



Funkci rychlého zahřátí zapnete stisknutím a podržením  na déle než tři sekundy.

Je-li funkce rychlého zahřátí zapnutá, na displeji blikají čárky:

7. FUNKCE HODIN





7.1 Tabulka funkcí hodin



Funkce hodin		Použití
	DENNÍ ČAS	Slouží ke zobrazení nebo změně denního času. Čas můžete změnit pouze tehdy, když je trouba zapnutá.
	TRVÁNÍ	Slouží k nastavení délky provozu trouby.
	UKONČENÍ	Slouží k nastavení, kdy se trouba vypne.

Funkce hodin	Použití
 ODOLOŽENÝ START	Slouží ke spojení funkce TRVÁNÍ a UKONČENÍ.
 MINUTKA	Slouží k nastavení odpočítávání času. Tato funkce nemá žádný vliv na provoz trouby. Funkci MINUTKA můžete zapnout kdykoliv; i u vypnuté trouby.
00:00 MĚŘIČ ČASU	Slouží k nastavení měřiče času, který zobrazuje délku provozu trouby. Tato funkce nemá žádný vliv na provoz trouby. Zapne se ihned, jak začne trouba hřát. MĚŘIČ ČASU se nezapne, když je nastavená funkce TRVÁNÍ a UKONČENÍ.







7.2 Nastavení a změna času

Po prvním připojení k síťovému napájení vyčkejte, dokud se na displeji nezobrazí **h** a **12:00**. "12" bliká.

1. Pomocí  nebo  nastavte hodiny.
2. Stiskněte **OK**.
3. Pomocí  nebo  nastavte minuty.
4. Stiskněte **OK**.

Na displeji se zobrazí nový čas. Ke změně denního času opakovaně stiskněte , dokud nezačne blikat .

7.3 Nastavení funkce TRVÁNÍ





1. Nastavte pečicí funkci a teplotu.
2. Opakovaně stiskněte , dokud nezačne blikat .
3. Použijte  nebo  k nastavení minut TRVÁNÍ.
4. Stiskněte **OK** nebo se funkce TRVÁNÍ automaticky spustí po pěti sekundách.
5. Použijte  nebo  k nastavení hodin TRVÁNÍ.
6. Stiskněte **OK** nebo se funkce TRVÁNÍ automaticky spustí po pěti sekundách.

Po uplynutí nastaveného času zní dvě minuty signál. Na displeji začne blikat  a nastavení času. Trouba se vypne.

7. Zvukový signál vypnete stisknutím některého ze sensorových tlačítek.

8. Vypněte troubu.







7.4 Nastavení funkce UKONČENÍ

1. Nastavte pečicí funkci a teplotu.
2. Opakovaně stiskněte , dokud nezačne blikat .
3. Použijte  nebo  k nastavení času UKONČENÍ a stiskněte **OK**. Nejprve nastavte minuty a poté hodiny.

Po uplynutí nastaveného času zní dvě minuty signál. Na displeji začne blikat  a nastavení času. Trouba se vypne automaticky.

4. Zvukový signál vypnete stisknutím některého ze sensorových tlačítek.
5. Vypněte troubu.

7.5 Nastavení funkce ODOLOŽENÉHO STARTU

1. Nastavte pečicí funkci a teplotu.
2. Opakovaně stiskněte , dokud nezačne blikat .
3. Použijte  nebo  k nastavení minut TRVÁNÍ.
4. Stiskněte **OK**.
5. Použijte  nebo  k nastavení hodin TRVÁNÍ.
6. Stiskněte **OK**.

Na displeji bliká .

7. Použijte \wedge nebo \vee k nastavení času UKONČENÍ a stiskněte OK. Nejprve nastavte minuty a poté hodiny.

Trouba se automaticky zapne později, funguje po nastavenou dobu TRVÁNÍ a vypne se v nastavený čas UKONČENÍ. Po uplynutí nastaveného času zní dvě minuty signál. Na displeji začne blikat \rightarrow a nastavení času. Trouba se vypne automaticky.

8. Zvukový signál vypnete stisknutím některého ze sensorových tlačítek.
9. Vypněte troubu.



Když je funkce Odloženého startu zapnutá, na displeji se zobrazuje symbol pečicí funkce, \rightarrow s tečkou a \rightarrow . Tečka na displeji hodin / zbytkového tepla zobrazuje, která funkce hodin je zapnutá.

Na displeji bliká \hookrightarrow a „00“.

2. Pomocí \hookrightarrow můžete přepínat mezi funkcemi. Nejprve nastavte sekundy, poté minuty a hodiny.
3. Stiskněte \wedge nebo \vee k nastavení MINUTKY a \hookrightarrow k potvrzení.
4. Stiskněte OK nebo se funkce MINUTKA po pěti sekundách spustí automaticky.

Po uplynutí nastavené doby zazní na dvě minuty zvukový signál a na displeji začne blikat „00:00“ a \hookrightarrow .

5. Zvukový signál vypnete stisknutím některého ze sensorových tlačítek.

7.7 MĚŘIČ ČASU

1. Měřič času vynulujete opětovným stisknutím \vee a \wedge .
2. Až se na displeji zobrazí „00:00“, měřič času začne znovu počítat.

7.6 Nastavení: Minutka

1. Stiskněte \hookrightarrow .

8. AUTOMATICKÉ PROGRAMY



VAROVÁNÍ!
Viz kapitoly o bezpečnosti.

K dispozici je 9 automatických programů. Automatický program použijte, když

neznáte recept nebo nemáte zkušenosti s přípravou daného pokrmu. Na displeji se zobrazí výchozí doba přípravy u všech automatických programů.

8.1 Automatické programy

Číslo programu	Název programu
1	HOVĚZÍ PEČENĚ
2	VEPŘOVÁ PEČENĚ
3	CELÉ KUŘE
4	PIZZA
5	MUFFIN
6	SLANÝ LOTRINSKÝ KOLÁČ
7	BÍLÝ CHLÉB

Číslo programu	Název programu
8	ZAPEČENÉ BRAMBORY
9	LASAGNE

8.2 Automatické programy

1. Zapněte spotřebič.
2. Stiskněte .
- Na displeji se zobrazí číslo automatického programu (1 – 9).
3. K volbě automatického programu použijte \wedge nebo \vee .
4. Stiskněte **OK** nebo pět sekund počkejte, dokud se spotřebič sám nespustí.
5. Po uplynutí nastaveného času zazní na dvě minuty zvukový signál.
Symbol $\rightarrow|$ bliká.
6. Zvukový signál vypnete stisknutím jakéhokoliv sensorového tlačítka.
7. Vypněte spotřebič.

8.3 Automatické programy se zadáním váhy

Trouba vypočítá čas pečení podle zadané váhy masa.

1. Zapněte spotřebič.
2. Stiskněte .
3. Pomocí \wedge nebo \vee nastavte program se zadáním váhy.
Na displeji se zobrazuje: doba pečení, symbol trvání $\rightarrow|$ a přednastavená hmotnost a jednotka hmotnosti (kg, g).
4. Stiskněte **OK** nebo se nastavení automaticky uloží po pěti sekundách. Spotřebič se zapne.
5. Výchozí hmotnost můžete změnit pomocí \wedge nebo \vee . Stiskněte **OK**.

9. POUŽITÍ PŘÍSLUŠENSTVÍ



VAROVÁNÍ!

Viz kapitoly o bezpečnosti.

6. Po uplynutí nastaveného času zazní na dvě minuty zvukový signál. $\rightarrow|$ bliká.
7. Zvukový signál vypnete stisknutím jakéhokoliv sensorového tlačítka.
8. Vypněte spotřebič.

8.4 Automatické programy s pečicí sondou (vybrané modely)

Teplota středu pokrmů je u programů s pečicí sondou předem pevně daná. Program se ukončí, když spotřebič dosáhne nastavené teploty středu pokrmu.

1. Zapněte spotřebič.
2. Stiskněte .
3. Nainstalujte pečicí sondu. Viz „Pečicí sonda“.
4. Pomocí \wedge nebo \vee nastavte program s pečicí sondou.
Na displeji se zobrazí doba pečení, $\rightarrow|$ a .
5. Stiskněte **OK** nebo se nastavení automaticky uloží po pěti sekundách. Po uplynutí nastaveného času zazní na dvě minuty zvukový signál. $\rightarrow|$ bliká.
6. Zvukovou signalizaci vypnete stisknutím jakéhokoliv sensorového tlačítka nebo otevřením dvířek.
7. Vypněte spotřebič.

9.1 Pečicí sonda

Je nutné nastavit dvě teploty: teplotu trouby a teplotu sondy ve středu pokrmu.

Pečicí sonda měří teplotu středu masa. Jakmile teplota masa dosáhne nastavené teploty, spotřebič se vypne.



POZOR!

Používejte pouze dodávanou pečicí sonda nebo originální náhradní díly.



Pečicí sonda musí během pečení zůstat v masě a v zásuvce.

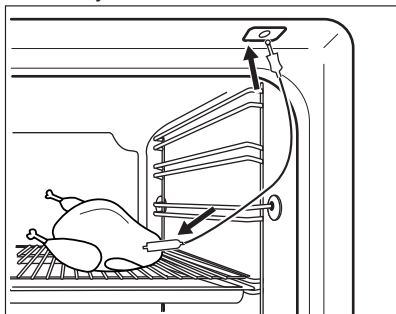

1. Zapněte spotřebič.
2. Umístěte hrot pečicí sondy (se symbolem  na rukojeti) do středu masa.
3. Zasuňte zástrčku pečicí sondy do zásuvky na horní straně vnitřku trouby.







Na displeji se zobrazí blikající  a přednastavená teplota sondy. Při prvním použití je použita teplota 60 °C a při dalším použití je použita poslední nastavená hodnota.



Když zasunete pečicí sonda do zásuvky, zrušíte nastavení funkce hodin.

4. Použijte  nebo  k nastavení teploty středu masa.
5. Stiskněte **OK** nebo se nastavení automaticky uloží po pěti sekundách.



Teplotu sondy můžete nastavit pouze, když bliká symbol . Pokud se na displeji zobrazuje , ale neblíká, před tím, než nastavíte teplotu sondy, nastavte novou hodnotu stisknutím  a  nebo .

6. Nastavte funkci trouby a teplotu. Na displeji se zobrazuje aktuální teplota sondy ve středu pokrmu a symbol ohřevu

Zatímco spotřebič vypočítává přibližnou délku, na displeji se zobrazuje odpočet času. Po prvním výpočtu se na displeji zobrazí přibližná doba přípravy. Spotřebič během pečení pokračuje ve výpočtu jeho doby. Displej pravidelně aktualizuje novou hodnotu doby pečení.



Když pečete s pečicí sondou, můžete změnit teplotu zobrazenou na displeji. Po zasunutí pečicí sondy do zásuvky a nastavení funkce trouby a teploty se na displeji zobrazí aktuální teplota středu masa.

Opětovným stisknutím  zobrazíte další tři teploty:

- nastavenou teplotu středu masa
- aktuální teplotu trouby
- aktuální teplotu středu masa.

- Když teplota sondy ve středu pokrmu dosáhne nastavené hodnoty, zazní dvouminutový zvukový signál a zabliká teplota středu a . Spotřebič se vypne.
7. Signál vypnete zmáčknutím jakéhokoliv senzorového tlačítka.
 8. Zástrčku pečicí sondy vytáhněte ze zásuvky a maso vyjměte ze spotřebiče.



VAROVÁNÍ!

Při vytahování pečicí sondy buďte opatrní. Je horká. Hrozí nebezpečí popálení.

9.2 Vložení příslušenství

Tvarovaný rošt:

Rošt zasuněte mezi vodící lišty drážek roštů a ujistěte se, že nožičky směřují dolů.

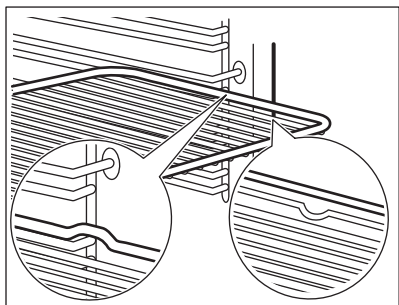

Plech na pečení / Hluboký pekáč / plech:

Plech na pečení /hluboký pekáč / plech zasuněte mezi drážky zvolené úrovně roštu.

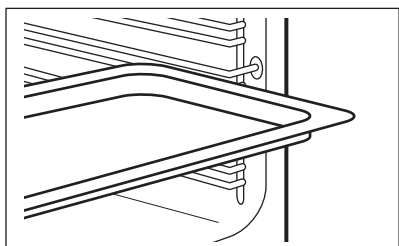

Společně vložení tvarovaného roštu a plechu na pečení /hlubokého pekáče / plechu:

Plech na pečení /hluboký pekáč / plech zasuněte mezi drážky zvolené úrovně roštu a tvarovaný rošt v drážkách nad nimi.

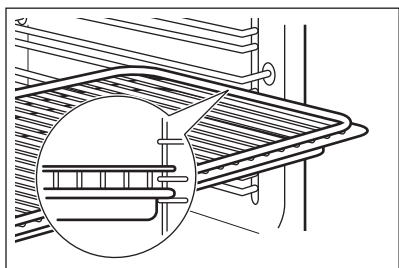

i Malé zářezy nahoře zajišťují vyšší bezpečnost. Tyto zářezy také fungují jako zařízení proti překlopení. Vysoký okraj kolem roštu slouží jako ochrana proti sklouznutí varných nádob z roštu.

9.3 Teleskopické výsuvy

i Instalační pokyny pro teleskopické výsuvy si uschovejte pro budoucí použití.

Teleskopické výsuvy usnadňují vkládání nebo vytahování roštů.

! **POZOR!** Teleskopické výsuvy nemyjte v myčce nádobí. Teleskopické výsuvy ničím nemažte.

1. Pravý i levý teleskopický výsuv zcela vytáhněte.

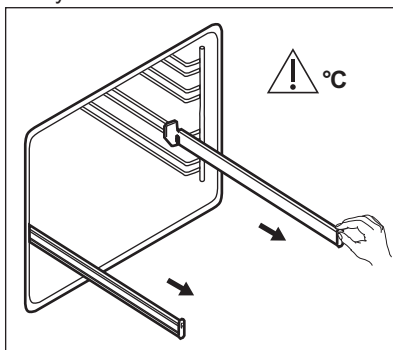

2. Na teleskopické výsuvy položte tvarovaný rošt a opatrně je zasuněte do trouby.

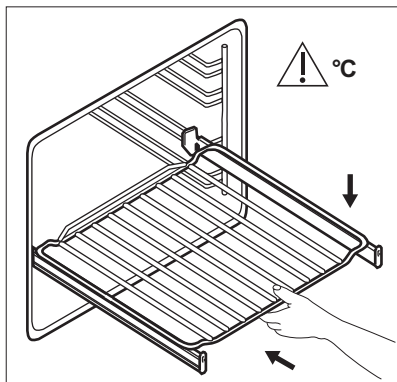

Před tím, než zavřete dvířka trouby, se ujistěte, že jste teleskopické výsuvy zcela zasunuli do trouby.

10. DOPLŇKOVÉ FUNKCE

10.1 Použití funkce Oblíbené programy

Pomocí této funkce můžete uložit vaše oblíbené nastavení teploty a doby přípravy určité funkce či programu trouby.

1. Nastavte teplotu a dobu pečení pro určitou funkci či program.
2. Stiskněte a na déle než tři sekundy podržte ☆. Zazní zvukový signál.
3. Vypněte spotřebič.

- Tuto funkci **zapnete** stisknutím ☆. Spotřebič spustí váš oblíbený program.

i Během spuštěné funkce lze měnit dobu přípravy jídla a teplotu.

- Tuto funkci **vypnete** stisknutím ⌚. Spotřebič vypne váš oblíbený program.

10.2 Použití funkce dětské bezpečnostní pojistky

Funkce dětské bezpečnostní pojistky brání náhodnému použití trouby.

1. Tuto funkci lze zapnout i u vypnuté trouby. Nenastavujte pečicí funkci.
2. Stiskněte a podržte ⌚ po dobu tří sekund.
3. Na dvě sekundy stiskněte a podržte současně ⌚ a √.

Zazní zvukový signál.

Na displeji se zobrazí SAFE.

K vypnutí funkce dětské bezpečnostní pojistky zopakujte krok 3.

10.3 Použití funkce Blokování tlačítek

Tuto funkci lze zapnout pouze u zapnuté trouby.

Funkce blokování tlačítek brání náhodné změně funkce trouby.

1. Chcete-li funkci zapnout, zapněte troubu.
2. Zapněte funkci či nastavení trouby.
3. Na dvě sekundy současně stiskněte a podržte ⌚ a √.

Zazní zvukový signál.

Na displeji se zobrazí symbol zámku.

K vypnutí funkce blokování tlačítek zopakujte krok 3.





i Troubu lze při zapnutém blokování tlačítek vypnout. Když troubu vypnete, funkce blokování tlačítek se vypne.

10.4 Použití nabídky nastavení

Nabídka nastavení vám umožňuje zapnout nebo vypnout funkce v hlavní nabídce. Na displeji se zobrazí SET a číslo nastavení.

1. Stiskněte a podržte □ po dobu tří sekund.

Na displeji se zobrazí SET1 a blikající „1“.



2. Stisknutím  nebo  zvolte nastavení.
3. Stiskněte OK.
4. Stisknutím  nebo  změňte hodnotu nastavení.
5. Stiskněte OK.

K opuštění nabídky nastavení stiskněte

 nebo stiskněte a podržte .

10.5 Automatické vypnutí

Z bezpečnostních důvodů se trouba po určité době, kdy je spuštěna nějaká funkce a vy nezměníte žádné nastavení, automaticky vypne.

 (°C)	 (h)
30 - 115	12.5
120 - 195	8.5
200 - 245	5.5
250 - maximum	3

Automatické vypnutí nefunguje s funkcemi: osvětlení, Pečící sonda, Trvání, Ukončení.

10.6 Jas displeje

U jasu displeje existují dva režimy:

- Noční jas - když je spotřebič vypnutý, tak je mezi 22:00 a 06:00 jas displeje nižší.
- Denní jas:
 - když je spotřebič zapnutý.
 - pokud se během režimu nočního jasu dotknete jakéhokoliv sensorového tlačítka (kromě tlačítka ZAP/VYP), displej se na následujících 10 sekund přepne zpět do režimu denního jasu.
 - Pokud je spotřebič vypnutý a nastavíte funkci Minutka. Když se funkce Minutka dokončí, displej se přepne zpět do režimu nočního jasu.

10.7 Chladicí ventilátor

Když je trouba v provozu, chladicí ventilátor se automaticky zapne, aby udržoval povrch trouby chladný. Jestliže troubu vypnete, bude chladicí ventilátor pokračovat v chlazení až do úplného ochlazení trouby.

10.8 Bezpečnostní termostat

Nesprávná obsluha trouby nebo vadné součásti mohou způsobit nebezpečné přehřátí. Aby se tomu zabránilo, je tato trouba vybavena bezpečnostním termostatem, který přeruší napájení. Po poklesu teploty se trouba opět automaticky zapne.

11. TIPY A RADY



VAROVÁNÍ!

Viz kapitoly o bezpečnosti.



Teploty a časy pečení v tabulkách jsou pouze orientační. Závisí na receptu, kvalitě a množství použitých přísad.

11.1 Doporučení k pečení

Trouba má pět poloh roštů.

Polohy roštů v troubě se počítají zdola.

Vaše trouba může péct jinak, než jak jste byli zvyklí u staré trouby. V tabulkách níže jsou uvedena standardní nastavení teploty, doby přípravy a polohy roštu.

Jestliže nemůžete najít nastavení pro konkrétní recept, snažte se vybrat podobný.

Tato trouba je vybavena speciálním systémem, který zajišťuje oběh vzduchu a stálou recyklaci páry. Tento systém umožňuje pečení a vaření v páře, takže jídla jsou uvnitř měkká a na povrchu mají kůrčičku. Zkracuje dobu přípravy a také snižuje spotřebu energie.

Pečení moučníků

Neotvírejte dvířka, dokud neuplynou 3/4 času nutného k pečení.

Jestliže do trouby vložíte dva plechy na pečení, musí být mezi plechy jedna úroveň drážek volná.

Pečení masa a ryb

Při pečení velmi tučného jídla použijte hluboký pekáč / plech, aby se v troubě nevytvořily skvrny, které by již nemusely být odstranit.

Před podáváním nechte maso odpočívat asi 15 minut, a teprve potom ho krájejte, aby nevytekla šťáva.









Do hlubokého pekáče / plechu nalijte trochu vody, aby se při pečení tolik nekouřilo. Kondenzaci kouře zabráníte dolitím vody pokaždé, když se odpaří.









Doby přípravy

Doba přípravy záleží na druhu potravin, jejich konzistenci a množství.









Nejprve sledujte průběh pečení a jeho výsledek. Postupně si najdete nejlepší nastavení (nastavení teploty, dobu pečení, apod.) pro nádobí, recepty a množství potravin, které s tímto spotřebičem používáte.









11.2 Pečení moučných jídel a masa

 MOUČNÍKY							
	Horní/spodní ohřev		Pravý horký vzduch		 (min)		
	 (°C)		 (°C)				
Šlehané recepty	170	2	160	3 (2 a 4)	45 - 60	Koláčová forma	
Křehké těsto	170	2	160	3 (2 a 4)	20 - 30	Koláčová forma	
Tvarohový koláč s podmásím	170	1	165	2	80 - 100	Koláčová forma, Ø 26 cm	
Závin	175	3	150	2	60 - 80	Plech na pečení	
Marmeládový dort	170	2	165	2	30 - 40	Koláčová forma, Ø 26 cm	
Jemná bábovka, přehřejte prázdnou troubu	160	2	150	2	90 - 120	Koláčová forma, Ø 20 cm	
Švestkový koláč, přehřejte prázdnou troubu	175	1	160	2	50 - 60	Forma na chleba	
Sušenky	140	3	140 - 150	3	25 - 45	Plech na pečení	

 MOUČNÍKY						
	Horní/spodní ohřev		Pravý horký vzduch		 (min)	
	 (°C)		 (°C)			
Pusinky	120	3	120	3	80 - 100	Plech na pečení
Pusinky, předehejte prázdnou troubu, dvě úrovně	-	-	120	2 a 4	80 - 100	Plech na pečení
Žemle, předehejte prázdnou troubu	190	3	190	3	12 - 20	Plech na pečení
Banánky	190	3	170	3	25 - 35	Plech na pečení
Banánky, dvě úrovně	-	-	170	2 a 4	35 - 45	Plech na pečení
Ploché koláče s náplní	180	2	170	2	45 - 70	Koláčová forma, Ø 20 cm
Bohatý ovocný koláč	160	1	150	2	110 - 120	Koláčová forma, Ø 24 cm
Piškotový dort	170	1	160	2	30 - 50	Koláčová forma, Ø 20 cm







Předehejte prázdnou troubu.

 CHLÉB A PIZZA						
	Horní/spodní ohřev		Pravý horký vzduch		 (min)	
	 (°C)		 (°C)			
Bílý chléb, 1 - 2 kusy, 0,5 kg každý	190	1	190	1	60 - 70	-

 CHLÉB A PIZZA						
	Horní/spodní ohřev		Pravý horký vzduch		 (min)	
	 (°C)		 (°C)			
Žitný chléb, předehřátí není zapotřebí	190	1	180	1	30 - 45	Forma na chleba
Bagety/ kaiserky, 6 - 8 kusů	190	2	180	2 (2 a 4)	25 - 40	Plech na pečení
Pizza	230 - 250	1	230 - 250	1	10 - 20	Plech na pečení / Hluboký pekáč / plech
Čajové koláčky	200	3	190	3	10 - 20	Plech na pečení





Předehřejte prázdnou troubu.







Použijte koláčovou formu.

 KOLÁČE S NÁPLNÍ						
	Horní/spodní ohřev		Pravý horký vzduch		 (min)	
	 (°C)		 (°C)			
Těstovinový nákyp, předehřátí není zapotřebí	200	2	180	2	40 - 50	
Zeleninový nákyp, předehřátí není zapotřebí	200	2	175	2	45 - 60	
Lotrinský sláný koláč	180	1	180	1	50 - 60	
Lasagne	180 - 190	2	180 - 190	2	25 - 40	
Zapečené cannelloni	180 - 190	2	180 - 190	2	25 - 40	





Použijte druhou polohu roštu.

Použijte tvarovaný rošt.

 MASO			
	Horní/spodní ohřev	Pravý horký vzduch	 (min)
	 (°C)	 (°C)	
Hovězí	200	190	50 - 70
Vepřové	180	180	90 - 120
Telecí	190	175	90 - 120
Anglický rostbif, nepropečený	210	200	50 - 60
Anglický rostbif, středně propečený	210	200	60 - 70
Anglický rostbif, dobře propečený	210	200	70 - 75

 MASO					
	Horní/spodní ohřev		Pravý horký vzduch		 (min)
	 (°C)		 (°C)		
Vepřové plecko, s kůží	180	2	170	2	120 - 150
Vepřové nožičky, 2 kusy	180	2	160	2	100 - 120
Jehněčí kýta	190	2	175	2	110 - 130
Celé kuře	220	2	200	2	70 - 85
Celá krůta	180	2	160	2	210 - 240
Celá kachna	175	2	220	2	120 - 150
Celá husa	175	2	160	1	150 - 200
Králík, naporcovaný	190	2	175	2	60 - 80
Zajíc, naporcovaný	190	2	175	2	150 - 200
Celý bažant	190	2	175	2	90 - 120

Použijte druhou polohu roštu.





 RYBY			
	Horní/spodní ohřev	Pravý horký vzduch	 (min)
	 (°C)	 (°C)	
Pstruh / Pražma, 3 - 4 ryby	190	175	40 - 55
Tuňák / Losos, 4 - 6 filetů	190	175	35 - 60

11.3 Gril

Předehejte prázdnou troubu.

Použijte čtvrtou polohu roštu.

Gril s maximálním nastavením teploty.





 GRIL			
	 (kg)	 (min)	 (min)
		1. strana	2. strana
Hovězí svíčková, 4 kusy	0,8	12 - 15	12 - 14
Hovězí steak, 4 kusy	0,6	10 - 12	6 - 8
Klobásy, 8	-	12 - 15	10 - 12
Vepřové kotlety, 4 kusy	0,6	12 - 16	12 - 14
Půlka kuřete, 2	1	30 - 35	25 - 30
Kebaby, 4	-	10 - 15	10 - 12
Kuřecí prsa, 4 kusy	0,4	12 - 15	12 - 14
Hamburgery, 6	0,6	20 - 30	-
Rybí filé, 4 kusy	0,4	12 - 14	10 - 12
Toasty, 4 - 6	-	5 - 7	-
Topinky, 4 - 6	-	2 - 4	2 - 3

11.4 Turbo gril





Předehejte prázdnou troubu.





Použijte první nebo druhou polohu roštu.





Pro výpočet doby pečení vynásobte čas uvedený v tabulce níže počtem centimetrů tloušťky masa.





 HOVĚZÍ			
	 (°C)	 (min)	
Hovězí pečeně nebo filet, nepropečený	190 - 200	5 - 6	
Hovězí pečeně nebo filet, středně propečený	180 - 190	6 - 8	
Hovězí pečeně nebo filet, dobře propečený	170 - 180	8 - 10	

 VEPŘOVÉ			
	 (°C)	 (min)	
Plecko / Krkovičce / Kýta v celku, 1 - 1,5 kg	160 - 180	90 - 120	
Kotlety / Vepřová žebírka, 1 - 1,5 kg	170 - 180	60 - 90	
Sekaná, 0,75 - 1 kg	160 - 170	50 - 60	
Vepřové koleno, předvařené, 0,75 - 1 kg	150 - 170	90 - 120	

 TELECÍ			
	 (°C)	 (min)	
Telecí pečeně, 1 kg	160 - 180	90 - 120	
Telecí koleno, 1,5 - 2 kg	160 - 180	120 - 150	

 JEHNĚČÍ			
	 (°C)	 (min)	
Jehněčí kýta / Jehněčí pečeně, 1 - 1,5 kg	150 - 170	100 - 120	
Jehněčí hřbet, 1 - 1,5 kg	160 - 180	40 - 60	

 DRŮBEŽ			
	 (°C)	 (min)	
Kusy drůbeže, každá 0,2 - 0,25 kg	200 - 220	30 - 50	
Půlka kuřete, každá 0,4 - 0,5 kg	190 - 210	35 - 50	
Kuře, brojler, 1 - 1,5 kg	190 - 210	50 - 70	
Kachna, 1,5 - 2 kg	180 - 200	80 - 100	
Husa, 3,5 - 5 kg	160 - 180	120 - 180	
Krůta, 2,5 - 3,5 kg	160 - 180	120 - 150	
Krůta, 4 - 6 kg	140 - 160	150 - 240	

 RYBY (DUŠENÉ)			
	 (°C)	 (min)	
Celá ryba, 1 - 1,5 kg	210 - 220	40 - 60	

11.5 Nízkoteplotní pečení





Tato funkce vám umožní připravovat libové, měkké maso a ryby. Není vhodná pro přípravu drůbeže, tučné vepřové pečeně, dušeného masa. Teplota Pečicí sonda by neměla překročit 65 °C Teplota .

1. Na obou stranách maso osmahněte na pánvi při vysoké teplotě po dobu 1 - 2 minut.
2. Vložte maso do plechu na pečení nebo přímo na tvarovaný rošt. Pod





tvarovaný rošt položte plech k zachytávání tuku.





Při použití této funkce vždy vařte bez pokličky nebo víka.

3. Použijte Pečicí sonda.
4. Zvolte funkci: Nízkoteplotní pečení. Na prvních 10 minut můžete nastavit teplotu trouby mezi 80 °C a 150 °C. Výchozí teplota je 90 °C. Nastavte teplotu pro Pečicí sonda.
5. Po 10 minutách trouba automaticky sníží teplotu na 80 °C.

 Nastavte teplotu 120 °C.			
	 (kg)	 (min)	
Steaky	0.2 - 0.3	20 - 40	3
Hovězí plátek	1 - 1.5	90 - 150	3
Hovězí pečeně	1 - 1.5	120 - 150	1
Telecí pečeně	1 - 1.5	120 - 150	1

11.6 Rozmrazování

	 (kg)	 Doba rozmrazování (min)	 Další čas rozmrazování (min)	
Kuře	1	100 - 140	20 - 30	Kuře položte na obrácený talířek ve velkém talíři. V polovině doby obraťte.
maso	1 0,5	100 - 140 90 - 120	20 - 30	V polovině doby obraťte.
Smetana	2 x 0,2	80 - 100	10 - 15	Smetanu lze snadno ušlehat, i když jsou v ní ne zcela rozmražené kousky.
Pstruh	0,15	25 - 35	10 - 15	-
Jahody	0,3	30 - 40	10 - 20	-

	 (kg)	 Doba rozmra- zování (min)	 Další čas roz- mrazování (min)	
Máslo	0,25	30 - 40	10 - 15	-
Zdobení dort	1,4	60	60	-

11.7 Zavařování

Pro zavařování použijte pouze zavařovací sklenice, které jsou na trhu dostupné ve stejné velikosti.

Sklenice se šroubovacím uzávěrem nebo bajonetovým uzávěrem nejsou vhodné.

Použijte první polohu roštu.

Na plech na pečení nedávejte více než šest litrových zavařovacích sklenic.



Sklenice naplňte rovnoměrně a uzavřete je.





Sklenice se nesmí navzájem dotýkat.





Do plechu na pečení nalijte 1/2 litru vody, aby v troubě bylo dostatečné vlhko.

Jakmile začne tekutina v prvních sklenicích perlit (u litrových sklenic asi za 35–60 minut), troubu vypněte nebo snižte teplotu na 100 °C (viz tabulka).

Nastavte teplotu 160 - 170 °C.

 MĚKKÉ OVOCE	
	 (min) Doba zavařování do začátku per- lení
Jahody / Borůvky / Maliny / Zralý an- grešť	35 - 45

 PECKOVINY		
	 (min) Doba zavařování do začátku perlení	 (min) Další vaření při 100 °C
Broskve / Kdoule / Švestky	35 - 45	10 - 15

 ZELENINA		
	 (min) Doba zavařování do začátku perlení	 (min) Další vaření při 100 °C
Mrkev	50 - 60	5 - 10
Okurky	50 - 60	-
Smíšená na- kládaná ze- lenina	50 - 60	5 - 10
Kedluben / Hrášek / Chřest	50 - 60	15 - 20





11.8 Sušení - Pravý horký vzduch

Používejte plechy vyložené papírem odolným proti mastnotě nebo papírem na pečení.



Lepších výsledků dosáhnete, když troubu v polovině doby sušení zastavíte, otevřete dvířka a necháte ji na jednu noc vychladnout před dokončením sušení.

Pro jeden plech použijte třetí polohu roštu.

Pro dva plechy použijte první a třetí polohu roštu.

 ZELENINA		
	 (°C)	 (h)
Fazole	60 - 70	6 - 8
Papriky	60 - 70	5 - 6
Polévková zelenina	60 - 70	5 - 6
Houby	50 - 60	6 - 8
Byliny	40 - 50	2 - 3

Nastavte teplotu 60 - 70 °C.



 OVOCE	
	 (h)
Švestky	8 - 10
Meruňky	8 - 10
Jablečné plátky	6 - 8
Hrušky	6 - 9

11.9 Pečicí sonda

	 (°C)
Telecí pečeně	75 - 80
Telecí koleno	85 - 90
Anglický rostbíf, nepropečený	45 - 50
Anglický rostbíf, středně propečený	60 - 65
Anglický rostbíf, dobře propečený	70 - 75
Vepřové plecko	80 - 82
Vepřové nožičky	75 - 80
Jehněčí	70 - 75
Kuře	98
Zajíc	70 - 75
Pstruh / Pražma	65 - 70
Tuňák / Losos	65 - 70



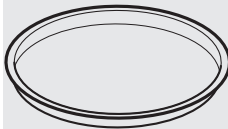
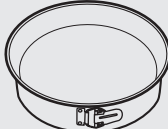

11.10 Vlhký konvekční vzduch - doporučená příslušenství





Používejte formy a nádoby z tmavého kovu a s povrchovou vrstvou. Pohlcojí teplo lépe než nádoby ze světlého kovu a s reflexní úpravou.

			
Plech na pizzu	Zapékací mísa	Pečicí šálky	Dortový korpus
Tmavý, nereflexní Průměr 28 cm	Tmavý, nereflexní Průměr 26 cm	Sklokeramika Průměr 8 cm, výška 5 cm	Tmavý, nereflexní Průměr 28 cm

11.11 Vlhký konvekční vzduch







Nejlepších výsledků dosáhnete, budete-li se řídit doporučenou dobou pečení v tabulce níže.





		 (°C)		 (min)
Sladké pečivo, 16 kusů	plech na pečení nebo pekáč na zachycení tuku	180	2	20 - 30
Pečivo, 9 kusů	plech na pečení nebo pekáč na zachycení tuku	180	2	30 - 40
Mražená pizza, 0,35 kg	tvárováný rošt	220	2	10 - 15
Roláda	plech na pečení nebo pekáč na zachycení tuku	170	2	25 - 35
Sušenka brownie	plech na pečení nebo pekáč na zachycení tuku	175	3	25 - 30
Suflé, 6 kusů	keramické pečicí šálky na tvarováný rošt	200	3	25 - 30
Koláčový korpus z piškotového těsta	dortový korpus na tvarováný rošt	180	2	15 - 25
Piškotový dort	zapékací mísa na tvarováný rošt	170	2	40 - 50
Pošírovaná ryba, 0,3 kg	plech na pečení nebo pekáč na zachycení tuku	180	3	20 - 25
Celá ryba, 0,2 kg	plech na pečení nebo pekáč na zachycení tuku	180	3	25 - 35
Rybí filé, 0,3 kg	plech na pizzu na tvarováný rošt	180	3	25 - 30
Pošírované maso, 0,25 kg	plech na pečení nebo pekáč na zachycení tuku	200	3	35 - 45
Šašlik, 0,5 kg	plech na pečení nebo pekáč na zachycení tuku	200	3	25 - 30







		 (°C)		 (min)
Sušenky, 16 kusů	plech na pečení nebo pekáč na zachycení tuku	180	2	20 - 30
Makronky, 24 kusů	plech na pečení nebo pekáč na zachycení tuku	180	2	25 - 35
Muffin, 12 kusů	plech na pečení nebo pekáč na zachycení tuku	170	2	30 - 40
Slané pečivo, 20 kusů	plech na pečení nebo pekáč na zachycení tuku	180	2	25 - 30
Sušenky z křehkého těsta, 20 kusů	plech na pečení nebo pekáč na zachycení tuku	150	2	25 - 35
Ovocné koláčky, 8 kusů	plech na pečení nebo pekáč na zachycení tuku	170	2	20 - 30
Zelenina, pošírovaná, 0,4 kg	plech na pečení nebo pekáč na zachycení tuku	180	3	35 - 45
Vegetariánská omeleta	plech na pizzu na tvarovaný rošt	200	3	25 - 30
Středomořská zelenina, 0,7 kg	plech na pečení nebo pekáč na zachycení tuku	180	4	25 - 30

11.12 Informace pro zkušební

Testy podle normy IEC 60350-1.

				 (°C)	 (min)	
Malé koláčky, 20 kousků na plech	Horní/spodní ohřev	Plech na pečení	3	170	20 - 30	-



				(°C)	(min)	
Malé koláčky, 20 kousků na plech	Pravý horký vzduch	Plech na pečení	3	150 - 160	20 - 35	-
Malé koláčky, 20 kousků na plech	Pravý horký vzduch	Plech na pečení	2 a 4	150 - 160	20 - 35	-
Jablečný koláč, 2 formy, Ø 20 cm	Horní/spodní ohřev	Tvarovavý rošt	2	180	70 - 90	-
Jablečný koláč, 2 formy, Ø 20 cm	Pravý horký vzduch	Tvarovavý rošt	2	160	70 - 90	-
Piškotový koláč, v koláčové formě Ø26 cm	Horní/spodní ohřev	Tvarovavý rošt	2	170	40 - 50	Předehejte troubu po dobu 10 minut.
Piškotový koláč, v koláčové formě Ø26 cm	Pravý horký vzduch	Tvarovavý rošt	2	160	40 - 50	Předehejte troubu po dobu 10 minut.
Piškotový koláč, v koláčové formě Ø26 cm	Pravý horký vzduch	Tvarovavý rošt	2 a 4	160	40 - 60	Předehejte troubu po dobu 10 minut.
Máslové sušenky	Pravý horký vzduch	Plech na pečení	3	140 - 150	20 - 40	-
Máslové sušenky	Pravý horký vzduch	Plech na pečení	2 a 4	140 - 150	25 - 45	-
Máslové sušenky	Horní/spodní ohřev	Plech na pečení	3	140 - 150	25 - 45	-
Topinky, 4 - 6 kusů	Gril	Tvarovavý rošt	4	max.	2 - 3 minuty z jedné strany; 2 - 3 minuty z druhé strany	Předehejte troubu po dobu 3 minut.

						
			(°C)	(min)		
Hovězí hamburger, 6 kusů, 0,6 kg	Gril	Tvarovaný rošt a odkapávací plech	4	max.	20 - 30	Tvarovaný rošt vložte na čtvrtou úroveň a odkapávací plech na třetí úroveň trouby. V polovině přípravy jídlo otočte. Předehřejte troubu po dobu 3 minut.

12. ČIŠTĚNÍ A ÚDRŽBA

 **VAROVÁNÍ!**
Viz kapitoly o bezpečnosti.

12.1 Poznámky k čištění

	<p>Přední stranu trouby oťete měkkým hadříkem namočeným v roztoku teplé vody a slabého mycího prostředku.</p> <p>K čištění kovových ploch použijte speciální čisticí prostředek.</p> <p>Odolné nečistoty odstraňte pomocí speciálního prostředku k čištění trouby. Na katalytickou vrstvu nenanášejte prostředek na čištění trouby.</p>
Čisticí prostředky	
	<p>Vnitřek trouby čistěte po každém použití. Hromadění mastnoty či zbytků jídel může způsobit požár. Riziko je vyšší u grilovacího pekáče.</p> <p>V troubě nebo na skleněných panelech dvířek se může srážet vlhkost. Ke snížení kondenzace troubu před přípravou jídla vždy na 10 minut předehřejte. Osušte vnitřek měkkým hadrem po každém použití.</p>
Každodenní použití	
	<p>Vyčistěte všechno příslušenství po každém použití a nechte jej vysušit. Použijte měkký hadr a vlažnou vodu s mycím prostředkem. Nečistěte příslušenství v myčce nádobí.</p> <p>Nepřílnavé příslušenství nečistěte agresivními čisticími prostředky, ostrými předměty nebo je nemyjte v myčce nádobí.</p>
Příslušenství	

12.2 Trouby z nerezové oceli nebo hliníku

Dvířka trouby čistěte pouze vlhkým hadříkem nebo houbou. Osušte je měkkým hadříkem.

Nikdy nepoužívejte ocelové drátěnky, kyseliny nebo abrazivní (pískové) prostředky, protože by mohly poškodit povrch trouby. Ovládací panel vyčistěte se stejnou opatrností.

12.3 Čištění dveřního těsnění

Těsnění dvířek pravidelně kontrolujte. Těsnění je umístěno kolem rámu dvířek trouby. Troubu nepoužívejte, je-li těsnění dvířek poškozeno. Kontaktujte autorizované servisní středisko.

Při čištění těsnění dvířek trouby se řiďte všeobecnými informacemi ohledně čištění spotřebiče.

12.4 Vyjmutí drážek na rošty / katalytických panelů

Chcete-li troubu vyčistit, odstraňte drážky na rošty / katalytické panely.



POZOR!

Při odstraňování drážek na rošty buďte opatrní. Katalytické panely nejsou připevněné ke stěnám trouby a mohou při odstranění drážek na rošty spadnout.

1. Odtáhněte přední část drážek na rošty od stěny trouby. Druhou rukou přitom podržte zadní drážky a katalytický panel, aby nespadly.

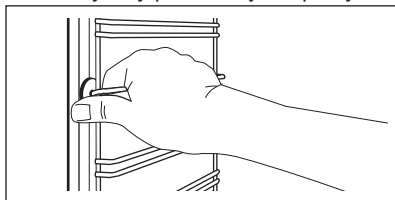

2. Odtáhněte zadní konec drážek na rošty od stěny trouby a vytáhněte je ven.

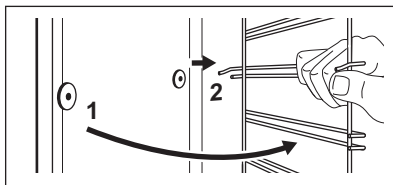

Vyjmuté příslušenství instalujte stejným postupem v opačném pořadí.



Zarážky na teleskopických výsuvkách musí směřovat dopředu.

12.5 Katalytické čištění

Vnitřek trouby je potažen vrstvou katalytického smaltu. Absorbují tuky.

Než zapnete katalytické čištění:

- vyjměte všechno příslušenství a vyjimatelné drážky.
- očistěte dno trouby teplou vodou a jemným mycím prostředkem.
- vnitřní sklo dvířek trouby umyjte teplou vodou a měkkým hadrem.

1. Opakovaně stiskněte , dokud se na displeji nezobrazí "Cata" a délka čištění (1 hodina).

Délku katalytického čištění nelze změnit. Spuštění čištění můžete odložit pomocí funkce: UKONČENÍ.

Na konci čištění zazní zvukový signál. Trouba se vypne.

2. Zvukový signál vypnete stisknutím některého ze sensorových tlačítek.
3. Jakmile trouba vychladne, vyčistěte její vnitřek pomocí vlhkého měkkého hadříku.

Skvrny nebo změna zbarvení katalytické vrstvy nemá na katalytické čištění vliv.

12.6 Odstranění a instalace dvířek

Dvířka trouby jsou osazena třemi skleněnými panely. Dvířka trouby a vnitřní skleněné panely lze za účelem čištění demontovat. Před demontáží skleněných panelů si přečtěte celou kapitulu „Odstranění a instalace dvířek“.

i Jestliže se pokusíte vytáhnout skleněné panely předtím, než odstraníte dvířka trouby, mohou se dvířka náhle zavřít.

! **POZOR!** Troubu bez skleněných panelů nepoužívejte.

1. Dvířka zcela otevřete a zaměřte se na dvevní závěs na pravé straně dvířek.
2. Pomocí šroubováku nadzdvihněte a otočte páčku pravého závěsu dvířek.

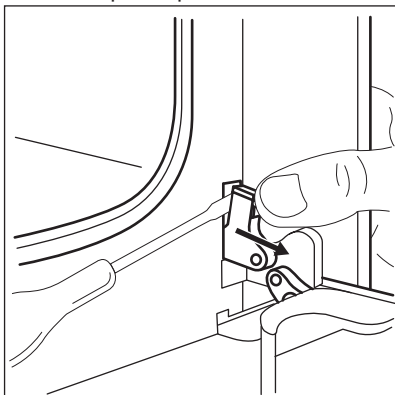

3. Zaměřte se na dvevní závěs na levé straně dvířek.

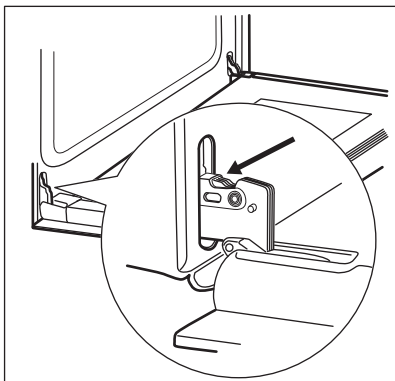

4. Zvedněte a zcela otočte páčku na levém závěsu.

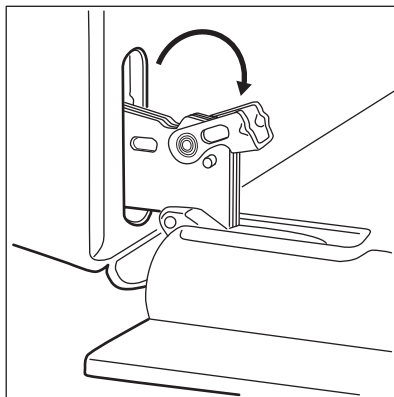

5. Přivřete dvířka trouby do první polohy otevření (do poloviny). Pak dvířka zdvihněte a vytáhněte směrem dopředu z jejich umístění.

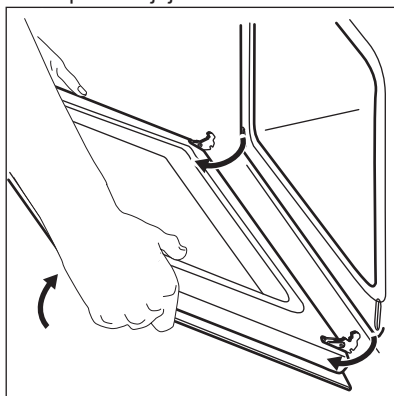

6. Dvířka položte na pevnou plochu na měkkou látku.
7. Uchopte okrajovou lištu (B) na horní straně dvířek na obou stranách a zatlacením směrem dovnitř uvolněte svorku těsnění.

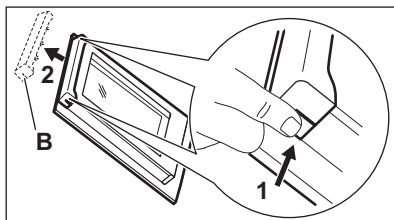

8. Vytáhněte okrajovou lištu dopředu a odstraňte ji.
9. Uchopte skleněné panely dvířek za horní okraj a opatrně je postupně

vytáhněte ven. Začněte od vrchního panelu. Ujistěte se, že sklo zcela sklouzne z držáků.

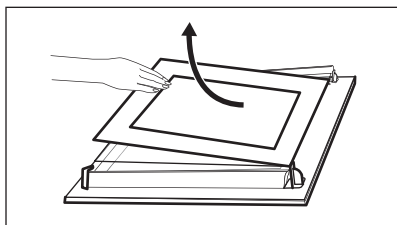

10. Skleněné panely omyjte vodou se saponátem. Skleněné panely pečlivě osušte. Skleněné panely nemyjte v myčce nádobí.

Po vyčištění skleněné panely a dvířka trouby opět nasadte.

Dávejte pozor, abyste skleněné panely (A a B) nasadili zpět ve správném pořadí. Zkontrolujte symbol / potisk na straně skleněného panelu. Každý panel vypadá odlišně, aby se usnadnila jejich demontáž a montáž.

Při správné instalaci dveřní lišta zacvakne.

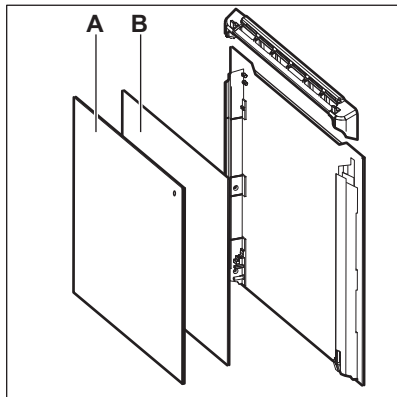

13. ODSTRAŇOVÁNÍ ZÁVAD



VAROVÁNÍ!

Viz kapitoly o bezpečnosti.

Ujistěte se, že jste prostřední skleněný panel usadili do správné polohy.

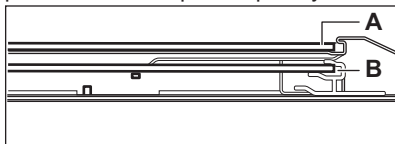

12.7 Výměna žárovky



VAROVÁNÍ!

Nebezpečí úrazu elektrickým proudem!
Žárovka může být horká.

1. Vypněte troubu. Vyčkejte, dokud trouba nevychladne.
2. Odpojte troubu od elektrické sítě.
3. Na dno vnitřku trouby položte utěrku.



POZOR!

Halogenovou žárovku vždy držte v kusu látky, aby na jejím povrchu nedošlo k připálení mastnoty.

Zadní žárovka

1. Skleněným krytem otočte a sejměte jej.
2. Skleněný kryt vyčistěte.
3. Žárovku vyměňte za vhodnou žárovku odolnou proti teplotě 300 °C.
4. Nasadte skleněný kryt.

13.1 Co dělat, když...

Problém	Možná příčina	Řešení
Troubu nelze zapnout ani používat.	Trouba není zapojená do elektrické sítě nebo je připojena nesprávně.	Zkontrolujte, zda je trouba správně zapojená do elektrické sítě (viz schéma zapojení, je-li k dispozici).
Trouba nehřeje.	Trouba je vypnutá.	Zapněte troubu.
Trouba nehřeje.	Hodiny nejsou nastavené.	Nastavte hodiny.
Trouba nehřeje.	Nejsou provedena nutná nastavení.	Zkontrolujte, zda jsou nastavení správná.
Trouba nehřeje.	Je zapnutá funkce Automatické vypnutí.	Viz „Automatické vypnutí“.
Trouba nehřeje.	Dětská bezpečnostní pojistka je zapnutá.	Viz „Použití dětské bezpečnostní pojistky“.
Trouba nehřeje.	Je spálená pojistka.	Zkontrolujte, zda příčinou závady není pojistka. Pokud se pojistka spaluje opakovaně, obraťte se na autorizovaného elektrikáře.
Osvětlení nefunguje.	Vadná žárovka.	Vyměňte žárovku.
Jestliže je spotřebič vypnutý, na displeji se nezobrazuje čas.	Displej je vypnutý.	Současným stisknutím  a  displej znovu zapnete.
Pečicí sonda nefunguje.	Zástrčka pečicí sondy není správně zasunuta do zásuvky.	Zástrčku pečicí sondy zasuňte co nehlouběji do zásuvky.
Dokončení jídel trvá příliš dlouho nebo se jídla připraví příliš rychle.	Teplota je příliš vysoká nebo nízká.	Nastavte teplotu podle potřeby. Řiďte se pokyny v návodu k použití.
Na jídle a uvnitř trouby se usazuje pára a kondenzát.	Nechali jste jídlo v troubě příliš dlouho.	Po dokončení přípravy nechte jídla v troubě déle než 15 - 20 minut.
Na displeji se zobrazí „C2“.	Chcete spustit funkci katalytického čištění nebo rozmrazování, ale neodpojili jste zástrčku pečicí sondy ze zásuvky.	Odpojte zástrčku pečicí sondy ze zásuvky.
Na displeji se zobrazí „C3“.	Čisticí funkce nefunguje. Nezavřeli jste plně dvířka nebo je zámek dvířek vadný.	Zcela dvířka zavřete.

Problém	Možná příčina	Řešení
Na displeji se zobrazuje chybový kód, který není uvedený v tabulce.	Jedná se o závadu na elektroinstalaci.	<ul style="list-style-type: none"> • Troubu vypněte a znovu zapněte prostřednictvím domovní pojistky nebo ochranného spínače v pojistkové skříňce. • Pokud se chybový kód na displeji zobrazí znovu, kontaktujte oddělení péče o zákazníky.
Spotřebič je zapnutý, ale nehřeje. Ventilátor nefunguje. Na displeji se zobrazí "Demo".	Je zapnutý režim demo.	Viz „Používání nabídky nastavení“ v části „Doplňkové funkce“.

13.2 Servisní údaje

Pokud problém nemůžete vyřešit sami, obraťte se na svého prodejce nebo autorizované servisní středisko.

Potřebné údaje pro servisní středisko najdete na typovém štítku. Typový štítek

se nachází na předním rámu vnitřní části trouby. Nesundávejte typový štítek z vnitřní části trouby.

Doporučujeme, abyste si údaje napsali zde:	
Model (MOD.)
Výrobní číslo (PNC)
Sériové číslo (SN)

14. INSTALACE



VAROVÁNÍ!

Viz kapitoly o bezpečnosti.

14.1 Vestavba

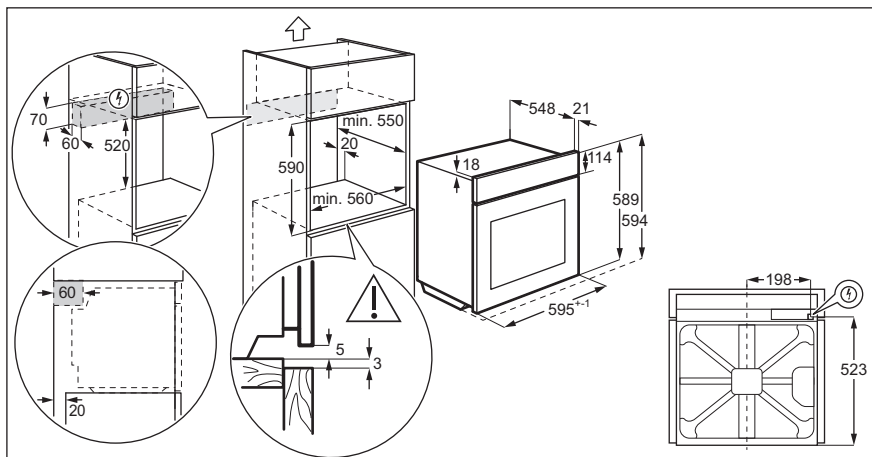
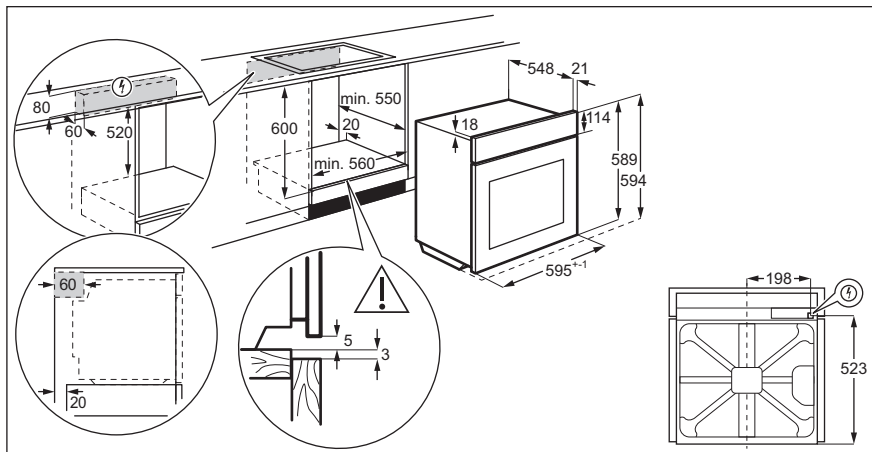

14.2 Připevnění spotřebiče ke skříňce

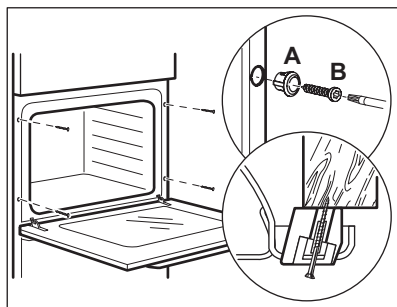

14.3 Elektrická instalace



Výrobce nenes
odpovědnost za úrazy či
škody způsobené
nedodržením
bezpečnostních pokynů
uvedených v kapitolách o
bezpečnosti.

Spotřebič se dodává se síťovou
zástrčkou a napájecím kabelem.

14.4 Kabel

Typy kabelů vhodné pro instalaci nebo výměnu:

H07 RN-F, H05 RN-F, H05 RRF, H05 VV-F, H05 V2V2-F (T90), H05 BB-F

Průřez kabelu viz celkový příkon uvedený na typovém štítku. Můžete rovněž nahlédnout do tabulky:

Celkový výkon (W)	Průřez kabelu (mm ²)
max. 1 380	3 x 0.75

Celkový výkon (W)	Průřez kabelu (mm ²)
max. 2 300	3 x 1
max. 3 680	3 x 1.5

Zemnicí vodič (žlutozelený) musí být přibližně o 2 cm delší než fázový a nulový vodič (modrý a hnědý).

15. ENERGETICKÁ ÚČINNOST

15.1 List s údaji o výrobku

Produktové informace dle směrnice Komise EU 65-66/2014

Název dodavatele	Electrolux	
Označení modelu	EOE7C31X EOE7C31Z EOE7C31V	
Index energetické účinnosti	81.2	
Třída energetické účinnosti	A+	
Spotřeba energie se standardním zatížením, konvenční režim	0.93 kWh/cyklus	
Spotřeba energie se standardním zatížením, intenzivní horkovzdušný režim	0.69 kWh/cyklus	
Počet pečicích prostorů	1	
Tepelný zdroj	Elektrická energie	
Objem	72 l	
Typ trouby	Vestavná trouba	
Hmotnost	EOE7C31V	31.1 kg
	EOE7C31X	31.3 kg
	EOE7C31Z	31.3 kg

EN 60350-1 - Elektrické spotřebiče na vaření pro domácnost - část 1: Sporáky, trouby, parní trouby a grily - Metody měření funkce.

15.2 Úspora energie



Trouba je vybavena funkcemi, které vám pomohou ušetřit energii při každodenním vaření.

Při provozu spotřebiče se přesvědčte, že jsou dvířka trouby řádně zavřena. Během přípravy jídla neotvírejte dvířka příliš často. Těsnění dvířek udržujte čisté a kontrolujte, zda je řádně uchyceno ve své poloze.

Pro účinnější úsporu energie používejte kovové nádoby.

Je-li to možné, troubu před pečením nepřehřívejte.

Když připravujete několik jídel najednou, snažte se, aby prodlevy při pečení byly co nejkratší.

Horkovzdušné pečení

Je-li to možné, pro úsporu energie použijte funkce s ventilátorem.

Zbytkové teplo

Je-li v rámci některých funkcí trouby spuštěn program s volbou času Trvání nebo Ukončení a doba pečení je delší než 30 minut, u některých funkcí trouby se topné články automaticky vypnou dříve.

Ventilátor a osvětlení nadále pracují. Po vypnutí trouby se na displeji zobrazuje zbytkové teplo. Toto teplo můžete využít k udržení teploty jídla.

Je-li doba pečení delší než 30 minut, snižte teplotu trouby na minimum 3 - 10 minut před koncem pečení. Pečení nadále zajistí zbytkové teplo uvnitř trouby.

Zbytkové teplo můžete využít k ohřevu jiného jídla.

Uchování teploty jídla

Chcete-li využít zbytkové teplo k uchování teploty pokrmu, zvolte nejnižší možné nastavení teploty. Na displeji se zobrazí ukazatel zbytkového tepla nebo zbytková teplota.

Pečení s vypnutým osvětlením



Vypněte při pečení osvětlení. Zapněte ho pouze tehdy, když ho skutečně potřebujete.

Vlhký konvekční vzduch

Tato funkce slouží k úspoře energie při pečení.

Pokud používáte tuto funkci, osvětlení se automaticky vypne po 30 sekundách. Osvětlení můžete znovu zapnout, ale omezíte tím předpokládanou úsporu energie.

Vypnutí displeje

Displej můžete vypnout. Současně stiskněte a podržte tlačítka  a . Chcete-li displej zapnout, opakujte stejný postup.

16. POZNÁMKY K OCHRANĚ ŽIVOTNÍHO PROSTŘEDÍ

Recyklujte materiály označené symbolem . Obaly vyhodte do příslušných odpadních kontejnerů k recyklaci. Pomáhejte chránit životní prostředí a lidské zdraví a recyklovat elektrické a elektronické spotřebiče

určené k likvidaci. Spotřebiče označené příslušným symbolem  nelikvidujte spolu s domovním odpadem. Spotřebiče odevzdejte v místním sběrném dvoře nebo kontaktujte místní úřad.

OBSAH

1. BEZPEČNOSTNÉ INFORMÁCIE.....	41
2. BEZPEČNOSTNÉ POKYNY.....	42
3. POPIS VÝROBKU.....	45
4. OVLÁDACÍ PANEL.....	45
5. PRED PRVÝM POUŽITÍM.....	47
6. KAŽDODENNÉ POUŽÍVANIE.....	48
7. ČASOVÉ FUNKCIE.....	49
8. AUTOMATICKÉ PROGRAMY.....	51
9. POUŽÍVANIE PRÍSLUŠENSTVA.....	52
10. DOPLNKOVÉ FUNKCIE.....	55
11. TIPY A RADY.....	56
12. OŠETROVANIE A ČISTENIE.....	69
13. RIEŠENIE PROBLÉMOV.....	73
14. INŠTALÁCIA.....	74
15. ENERGETICKÁ ÚČINNOSŤ.....	76

MYSLÍME NA VÁS

Ďakujeme, že ste si kúpili spotrebič značky Electrolux. Vybrali ste si výrobok, ktorý v sebe skrýva desaťročia odborných skúseností a inovácií. Je dômyselný a štýlový a pri jeho navrhovaní sme mysleli predovšetkým na vás. Pri každom použití si tak môžete byť istí, že dosiahnete vynikajúce výsledky. Vitajte vo svete Electrolux.

Navštívte našu internetovú stránku, kde nájdete:



Tipy na používanie, brožúry, pokyny na riešenie problémov a informácie o údržbe:

www.electrolux.com/webselfservice



Zaregistrujte si výrobok a využívajte ešte lepšie služby:

www.registerelectrolux.com



Môžete si kúpiť príslušenstvo, spotrebný materiál a originálne náhradné diely pre váš spotrebič:

www.electrolux.com/shop

STAROSTLIVOSŤ A SLUŽBY ZÁKAZNÍKOM

Odporúčame, aby ste používali originálne náhradné diely.

Keď budete kontaktovať autorizované servisné stredisko, nezabudnite si pripraviť nasledujúce údaje: Model, číslo výrobku, sériové číslo.

Tieto informácie nájdete na typovom štítku.

 Varovanie/upozornenie – Bezpečnostné pokyny

 Všeobecné informácie a tipy

 Ochrana životného prostredia

Vyhradzujeme si právo na zmeny bez predchádzajúceho upozornenia.

1. ⚠ BEZPEČNOSTNÉ INFORMÁCIE

Pred inštaláciou a používaním spotrebiča si pozorne prečítajte priložený návod na používanie. Výrobca nezodpovedá za zranenia ani za škody spôsobené nesprávnou montážou alebo používaním. Tieto pokyny uskladnite na bezpečnom a prístupnom mieste, aby ste do nich mohli v budúcnosti nahliadnuť.

1.1 Bezpečnosť detí a zraniteľných osôb

- Tento spotrebič smú používať deti staršie ako 8 rokov a osoby so zníženou fyzickou, zmyslovou alebo psychickou spôsobilosťou alebo nedostatkom skúseností a znalostí, iba ak sú pod dozorom zodpovednej osoby alebo ak boli zodpovednou osobou poučené o bezpečnom používaní spotrebiča a rozumejú prípadným rizikám.
- Deti medzi 3 a 8 rokmi a osoby s veľmi rozsiahlymi a zložitými hendikepmi nesmú mať prístup k spotrebiču, pokiaľ nie sú pod nepretržitým dozorom.
- Deti do 3 rokov nesmú mať prístup k spotrebiču, iba ak sú nepretržite pod dohľadom zodpovednej osoby.
- Nedovoľte, aby sa deti hrali so spotrebičom.
- Obaly vždy uschovajte mimo dosah detí a náležite ich zlikvidujte.
- Nedovoľte deťom ani domácim zvieratám priblížiť sa k spotrebiču, keď pracuje alebo keď sa chladí. Prístupné časti sa môžu počas používania nahriať.
- Ak má spotrebič detskú poistku, mala by byť zapnutá.
- Deti nesmú spotrebič bez dozoru čistiť ani vykonávať žiadnu údržbu na spotrebiči.

1.2 Všeobecná bezpečnosť

- Nainštalovať tento spotrebič a vymeniť kábel smie iba kvalifikovaná osoba.
- VAROVANIE: Spotrebič a jeho prístupné časti sa počas používania môžu značne zahriať. Nedotýkajte sa ohrevných článkov.

- Pri vyberaní alebo vkladaní príslušenstva alebo nádob na pečenie vždy používajte kuchynské rukavice.
- Pred akoukoľvek údržbou spotrebič odpojte od elektrickej siete.
- **VAROVANIE:** Dbajte na to, aby bol spotrebič pred výmenou žiarovky vypnutý, aby bolo vylúčené nebezpečenstvo zásahu elektrickým prúdom.
- Spotrebič nepoužívajte pred jeho nainštalovaním do zabudovanej štruktúry.
- Na čistenie spotrebiča nepoužívajte parné čističe.
- Na čistenie skla dvierok nepoužívajte abrazívne prostriedky ani ostré kovové škrabky, pretože by mohli poškrabať povrch, čo môže spôsobiť rozbitie skla.
- Ak je poškodený elektrický napájací kábel, musíte ho dať vymeniť u výrobcu, v autorizovanom servisnom stredisku alebo u kvalifikovanej osoby, aby sa predišlo nebezpečenstvu.
- Ak chcete vybrať zasúvacie lišty, najprv potiahnite prednú časť zasúvacích lišt a potom zadný koniec smerom od bočnej steny a vyberte ich. Pri inštalácii zasúvacích lišt zvolte opačný postup.
- Používajte iba teplotnú sondu odporúčanú pre tento spotrebič.

2. BEZPEČNOSTNÉ POKYNY

2.1 Inštalácia



VAROVANIE!

Tento spotrebič smie nainštalovať iba kvalifikovaná osoba.

- Odstráňte všetky obaly.
- Neinštalujte ani nepoužívajte poškodený spotrebič.
- Dodržiavajte pokyny na inštaláciu dodané so spotrebičom.
- Vždy dávajte pozor, ak presúvate spotrebič, pretože je ťažký. Vždy používajte ochranné rukavice a uzavretú obuv.
- Spotrebič neťahajte za rukoväť.
- Dodržiavajte požadovanú minimálnu vzdialenosť od iných spotrebičov a nábytku.
- Spotrebič nainštalujte na bezpečné a vhodné miesto, ktoré spĺňa požiadavky na inštaláciu.
- Spotrebič je vybavený elektrickým chladiacim systémom. Musí sa používať s napájaním z elektrickej siete.

2.2 Zapojenie do elektrickej siete



VAROVANIE!

Nebezpečenstvo požiaru a zásahu elektrickým prúdom.

- Všetky elektrické zapojenia by mal vykonať kvalifikovaný elektroinštalatér.
- Spotrebič musí byť uzemnený.
- Uistite sa, že parametre na typovom štítku sú kompatibilné s elektrickým napätím zdroja napájania.
- Vždy používajte správne nainštalovanú zásuvku odolnú proti nárazom.
- Nepoužívajte viaczásuvkové adaptéry ani predlžovacie káble.
- Uistite sa, že zástrčka a prívodný elektrický kábel nie sú poškodené. Ak prívodný elektrický kábel spotrebiča treba vymeniť, túto operáciu smie urobiť iba pracovník autorizovaného servisného strediska.
- Nedovoľte, aby sa napájacie elektrické káble dotkli alebo dostali do blízkosti dvierok spotrebiča alebo výklenku pod spotrebičom najmä vtedy, keď sú dvierka horúce.
- Zariadenie na ochranu pred dotykcom elektrických častí pod napätím a izolovaných častí treba namontovať tak, aby sa nedalo odstrániť bez nástrojov.
- Sieťovú zástrčku pripojte do sieťovej zásuvky až po dokončení inštalácie. Po inštalácii sa uistite, že máte prístup k sieťovej zástrčke.
- Ak je sieťová zásuvka uvoľnená, nezapájajte do nej sieťovú zástrčku.
- Spotrebič neodpájajte ťahaním za napájací kábel. Vždy ťahajte za sieťovú zástrčku.
- Použite iba správne odpájacie zariadenia: ochranné ističe alebo poistky (skrutkovacie poistky treba vybrať z držiaka), uzemnenia a stýkače.
- Elektrická sieť v domácnosti musí mať odpájacie zariadenie, ktoré umožní odpojenie spotrebiča od elektrickej siete na všetkých póloch. Vzdialenosť kontaktov odpájacieho zariadenia musí byť minimálne 3 mm.
- Tento spotrebič spĺňa smernice EHS.

2.3 Používanie



VAROVANIE!

Hrozí nebezpečenstvo poranenia, popálenín, zásahu elektrickým prúdom alebo výbuchu.

- Tento spotrebič je určený iba na použitie v domácnosti.
- Nemeňte technické parametre tohto spotrebiča.
- Zabezpečte, aby boli vetracie otvory voľné.
- Počas činnosti nenechávajte spotrebič bez dozoru.
- Po každom použití spotrebič vypnite.
- Keď je spotrebič v činnosti, pri otváraní dvierok postupujte opatrne. Môže dôjsť k úniku horúceho vzduchu.
- Spotrebič nepoužívajte, keď máte mokré ruky, ani keď je v kontakte s vodou.
- Na otvorené dvierka netlačte.
- Nepoužívajte spotrebič ako pracovný alebo odkladací povrch.
- Dvierka spotrebiča otvárajte opatrne. Použitím prísad s obsahom alkoholu môže vzniknúť zmes alkoholu so vzduchom.
- Pri otváraní dvierok sa do kontaktu so spotrebičom nesmú dostať iskry ani otvorený plameň.
- Horľavé produkty alebo predmety, ktoré obsahujú horľavé látky, nekladajte do spotrebiča, do jeho blízkosti ani naň.



VAROVANIE!

Hrozí nebezpečenstvo poškodenia spotrebiča.

- Aby ste predišli poškodeniu alebo zmene farby smaltu:
 - nádoby na pečenie ani iné predmety nekladte priamo na dno spotrebiča,
 - priamo na dno dutiny spotrebiča nedávajte alobal,
 - do horúceho spotrebiča nelejte vodu,
 - po ukončení prípravy pokrmu v spotrebiči nenechávajte vlhký riad ani potraviny,

- pri vyberaní alebo vkladaní príslušenstva postupujte opatrne.
- Zmena farby smaltu alebo ušľachtilej ocele nemá žiadny vplyv na výkon spotrebiča.
- Na prípravu vlhkých koláčov používajte hlboký pekáč. Ovocné šťavy spôsobujú škvrny, ktoré môžu byť trvalé.
- Tento spotrebič je určený iba na varenie. Nesmie byť použitý na iné účely, napríklad na vykurovanie miestnosti.
- Rúru používajte vždy so zatvorenými dvierkami.
- Pri inštalácii spotrebiča za nábytkový panel (napr. dvere) zabezpečte, aby dvere neboli počas prevádzky spotrebiča nikdy zatvorené. Za zatvoreným nábytkovým panelom sa môže vytvoriť teplo a vlhkosť a môžu spôsobiť následné poškodenie spotrebiča, kuchynskej jednotky alebo podlahy. Nábytkový panel nezatvárajte, kým spotrebič po použití úplne nevychladne.

2.4 Starostlivosť a čistenie



VAROVANIE!

Hrozí nebezpečenstvo poranenia, požiaru alebo poškodenia spotrebiča.

- Pred vykonávaním údržby spotrebič vypnite a vytiahnite jeho zástrčku zo sieťovej zásuvky.
- Skontrolujte, či je spotrebič studený. Existuje riziko, že sklenené panely môžu prasknúť.
- Ak sú sklenené panely dvierok poškodené, bezodkladne ich nechajte vymeniť. Obráťte sa na autorizované servisné stredisko.
- Pri vyberaní dvierok zo spotrebiča postupujte opatrne. Dvierka sú ťažké!
- Spotrebič pravidelne čistite, aby ste predišli znehodnoteniu povrchového materiálu.

- Spotrebič čistite vlhkou mäkkou handričkou. Používajte iba neutrálne saponáty. Nepoužívajte abrazívne prostriedky, drôtenky, rozpúšťadlá ani kovové predmety.
- Ak používate sprej na čistenie rúr, dodržiavajte bezpečnostné pokyny na jeho obale.
- Katalytický smalt (ak je k dispozícii) nečistite žiadnym čistiacim prostriedkom.

2.5 Vnútorne osvetlenie



VAROVANIE!

Hrozí nebezpečenstvo zásahu elektrickým prúdom.

- Žiarovka alebo halogénová žiarovka používaná v tomto spotrebiči je určená len pre domáce spotrebiče. Nepoužívajte ju na osvetlenie domácností.
- Pred výmenou žiarovky odpojte spotrebič od zdroja napájania.
- Používajte žiarovky s rovnakými technickými parametrami.

2.6 Servis

- Ak treba dať spotrebič opraviť, obráťte sa na autorizované servisné stredisko.
- Používajte iba originálne náhradné diely.

2.7 Likvidácia



VAROVANIE!

Hrozí nebezpečenstvo poranenia alebo udusenía.

- Spotrebič odpojte od elektrickej siete.
- Prívodný elektrický kábel odrežte blízko pri spotrebiči a zlikvidujte ho.
- Odstráňte západku dvierok, aby ste zabránili uviaznutiu detí a domácich zvierat v spotrebiči.

3. POPIS VÝROBKU

3.1 Celkový prehľad

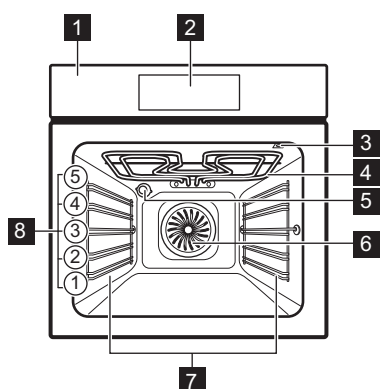

- 1 Ovládací panel
- 2 Elektronický programátor
- 3 Zásuvka teplotnej sondy
- 4 Ohrevný článok
- 5 Osvetlenie
- 6 Ventilátor
- 7 Zasúvacía lišta, vyberateľná
- 8 Úrovne v rúre

3.2 Príslušenstvo

- **Drôtený rošt**
Na kuchynský riad, formy na koláče, pečené pokrmy.
- **Plech na pečenie**
Na koláče a sušienky.
- **Hlboký pekáč**
Na pečenie mäsa a múčných pokrmov alebo ako nádoba na zachytávanie tuku.

- **Teplotná sonda**
Na meranie, do akej miery je pokrm upečený.
- **Teleskopické lišty**
Pre rošty a plechy.





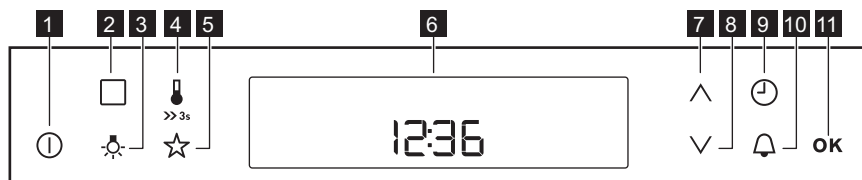



4. OVLÁDACÍ PANEL

4.1 Elektronický programátor



Spotrebič sa ovláda senzorovými tlačidlami.

Senzo- rové tla- čidlo	Funkcia	Popis
1	ZAP/VYP	Zapnutie a vypnutie rúry.





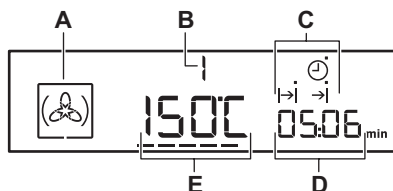

Senzorové tlačidlo	Funkcia	Popis
2 	VOLITEĽNÉ FUNKCIE	Ak chcete nastaviť funkciu ohrevu, funkciu čistenia alebo automatický program.
3 	OSVETLENIE RÚRY	Zapnutie a vypnutie osvetlenia rúry.
4 	TEPLOTA/RÝCHLE ZOHRIEVANIE	Nastavenie a kontrola teploty vo vnútri rúry alebo teploty teplotnej sondy (ak je k dispozícii). Keď tlačidlo stlačíte a podržíte tri sekundy, funkcia rýchleho zohrievania sa ZAPNE alebo VYPNE.
5 	MÔJ OBLÚBENÝ PROGRAM	Uloženie vášho obľúbeného programu. Pomocou tejto funkcie sa môžete priamo dostať k obľúbenému programu, a to aj vtedy, ak je rúra vypnutá.
6 -	DISPLEJ	Zobrazuje aktuálne nastavenia rúry.
7 	NAHOR	Pohyb nahor v ponuke.
8 	NADOL	Pohyb nadol v ponuke.
9 	HODINY	Nastavenie časových funkcií.
10 	ČASOMER	Nastavenie funkcie Kuchynský časomer.
11 OK	OK	Potvrdenie výberu alebo nastavenia.

4.2 Displej



- A. Symbol funkcie ohrevu
- B. Počet funkcií ohrevu/programov
- C. Ukazovatele časových funkcií (pozrite si tabuľku Časové funkcie)
- D. Zobrazenie hodín/zvyškového tepla
- E. Zobrazenie teploty/denného času

Iné ukazovatele na displeji:

Symbol	Názov	Popis
	Automatický program	Môžete si zvoliť automatický program.
	Môj obľúbený program	Je spustený obľúbený program.
kg / g	kg/g	Je spustený automatický program, pri ktorom sa zadáva hmotnosť.
h / min	h/min	Je spustená časová funkcia.
---	Ukazovateľ ohrevu/zvyškového tepla	Zobrazuje aktuálne teplotné nastavenie rúry.
	Teplota/Rýchle zohrievanie	Je zapnutá táto funkcia.
	Teplota	Môžete skontrolovať alebo zmeniť teplotu.
	Teplotná sonda	Teplotná sonda je pripojená do zásuvky na teplotnú sondu.
	Kuchynský časomer	Je zapnutá funkcia kuchynského časomera.

4.3 Ukazovateľ ohrevu

Ak zapnete funkciu ohrevu, zobrazí sa ---. Tieto prúžky zobrazujú, ako sa teplota v rúre zvyšuje alebo znižuje.

Keď teplota v rúre dosiahne nastavenú hodnotu, čiarky na displeji zhasnú.

5. PRED PRVÝM POUŽITÍM

**VAROVANIE!**

Pozrite si kapitoly ohľadne bezpečnosti.



Pre nastavenie denného času si pozrite kapitolu „Časové funkcie“.

5.1 Prvé čistenie

Vyberte z rúry vyberateľné zasúvacie lišty a príslušenstvo.



Pozrite si kapitolu „Ošetrovanie a čistenie“.

Pred prvým použitím rúry a príslušenstvo vyčistite.

Príslušenstvo a zasúvacie lišty dajte späť na ich pôvodné miesto.

5.2 Prvé zohriatie rúry

Pred prvým použitím prázdnu rúru predhrejte.

1. Nastavte funkciu:  a maximálnu teplotu.
2. Rúru nechajte spustenú jednu hodinu.
3. Nastavte funkciu  a maximálnu teplotu.
4. Rúru nechajte v činnosti 15 minút. Príslušenstvo sa môže zohriať viac než zvyčajne. Rúra môže počas predhrievania produkovať zápach a dym. Zabezpečte dostatočné vetranie v miestnosti.





6. KAŽDODENNÉ POUŽÍVANIE



VAROVANIE!

Pozrite si kapitoly ohľadne bezpečnosti.

6.1 Funkcie ohrevu

Funkcia rúry	Použitie
 Teplovzdušné pečenie	Na pečenie až na troch úrovniach a sušenie potravín. Nastavte teplotu o 20-40 °C nižšiu ako pre Tradičné pečenie.
 Pizza	Na prípravu pizze. Na intenzívnejšie zhnednutie povrchu a chrumkavú spodnú časť.
 Tradičné pečenie	Na pečenie múčnych jedál a mäsa na jednej úrovni.
 Pomalé pečenie	Na prípravu jemného a šťavnatého pečeného mäsa.
 Dolný ohrev	Na pečenie koláčov s chrumkavým korpusom a na zaváranie.

Funkcia rúry Použitie



Pečenie s využitím vlhkosti

Táto funkcia je určená na úsporu energie počas pečenia. Pokyny ohľadom pečenia nájdete v kapitole „Rady a tipy“, Pečenie s využitím vlhkosti. Dvierka rúry majú byť počas pečenia zatvorené, aby nebola prerušená funkcia a aby bola zabezpečená prevádzka s najvyššou možnou energetickou účinnosťou. Keď použijete túto funkciu, teplota v dutine sa môže líšiť od nastavenej teploty. Používa sa zvyškové teplo. Výkon ohrevu sa môže znížiť. Všeobecné odporúčania ohľadne úspory energie nájdete v kapitole „Energetická účinnosť“, Úspora energie. Táto funkcia bola použitá na určenie triedy energetickej účinnosti podľa normy EN 60350-1. Keď použijete túto funkciu, osvetlenie sa po 30 sekundách automaticky vypne.



Rozmrazovanie

Na rozmrazenie potravín (zeleniny a ovocia). Čas rozmrazovania závisí od množstva a veľkosti mrazených potravín.





Uchovať teplé

Na udržiavanie teploty pokrmov.







Gril

Na grilovanie plochých jedál a na prípravu hriatok.



Funkcia rúry	Použitie
 Rýchly Gril	Na grilovanie plochých jedál vo väčších množstvách a prípravu hriankov.
 Turbo gril	Na pečenie väčších kusov mäsa alebo hydiny s kosťami na jednej úrovni. Na gratinovanie a zapekanie.

6.2 Nastavenie funkcie ohrevu

- Zapnite rúru pomocou . Na displeji sa zobrazuje nastavená teplota, symbol a číslo funkcie ohrevu.
- Funkciu ohrevu nastavte pomocou tlačidiel  alebo .
- Stlačte tlačidlo  alebo sa funkcia TRVANIE spustí automaticky po piatich sekundách.



Ak ste zapli rúru a nenastavili funkciu ohrevu ani program rúry, rúra sa po 20 sekundách automaticky vypne.

6.3 Zmena teploty

Stlačte tlačidlo  alebo , aby ste zmenili teplotu v krokoch: 5 °C. Keď rúra dosiahne nastavenú teplotu, zaznie zvukový signál a ukazovateľ ohrevu zhasne.

6.4 Kontrola teploty

Aktuálnu teplotu v rúre môžete skontrolovať pri zapnutej funkcii a programe.

- Stlačte tlačidlo . Na displeji sa zobrazí teplota v rúre.
- Stlačte tlačidlo  alebo displej po piatich sekundách opäť automaticky zobrazí nastavenú teplotu.

6.5 Rýchle zohrievanie

Počas funkcie rýchleho zohrievania nesmie byť v rúre jedlo.

Funkcia rýchleho zohrievania je k dispozícii iba pre niektoré funkcie ohrevu. Ak je v ponuke nastavení zapnutý chybový tón, signál zaznie ak nie je rýchle zohrievanie dostupné pre nastavenú funkciu. Pozrite si časť Používanie ponuky nastavení v kapitole „Doplňkové funkcie“.





Funkcia rýchleho zohrievania skraca čas ohrevu.

Funkciu rýchleho zohrievania zapnete stlačením a podržaním tlačidla  na viac ako tri sekundy.

Ak je zapnuté rýchle zohrievanie, na displeji sa zobrazia blikajúce pásiky.

7. ČASOVÉ FUNKCIE

7.1 Tabuľka s časovými funkciami

Časová funkcia	Použitie
 DENNÝ ČAS	Zobrazenie alebo zmena denného času. Presný čas môžete zmeniť iba pri vypnutej rúre.
 TRVANIE	Nastavenie, ako dlho bude rúra pracovať.
 KONIEC	Nastavenie kedy sa má rúra vypnúť.
 POSUNUTÝ ŠTART	Kombinácia funkcií TRVANIE A KONIEC.

Časová funkcia	Použitie
 ČASOMER	Slúži na nastavenie odpočítavania času. Táto funkcia nemá vplyv na činnosť rúry. KUCHYNSKÝ ČASOMER môžete použiť kedykoľvek, aj vtedy, keď je rúra vypnutá.
00:00 ČASOVAČ ODPOČÍTAJÚCI SMEROM NAHOR	Na nastavenie časovača odpočítavajúceho smerom nahor, ktorý zobrazuje dobu prevádzky rúry. Táto funkcia nemá vplyv na činnosť rúry. Zapne sa okamžite, keď rúra začne zohrievať. ČASOVAČ ODPOČÍTAJÚCI SMEROM NAHOR nie je zapnutý, ak sú nastavené funkcie TRVANIE a KONIEC.

7.2 Nastavenie a zmena času

Po prvom zapojení do elektrickej siete počkajte, kým sa na displeji nezobrazí **h** a **12:00**. "12" bliká.

1. Stlačte \wedge alebo \vee , aby ste nastavili hodiny.
2. Stlačte tlačidlo OK.
3. Stlačte \wedge alebo \vee , aby ste nastavili minúty.
4. Stlačte tlačidlo OK.

Na displeji sa zobrazí nastavený aktuálny čas.

Ak chcete zmeniť denný čas, stlačajte

\odot , kým \odot nezačne blikat'.

7.3 Nastavenie funkcie TRVANIE

1. Nastavte funkciu ohrevu a teplotu.
2. Opakovane stlačajte \odot , kým nezačne blikat' $\rightarrow|$.
3. Minúty funkcie TRVANIE nastavte stlačením \wedge alebo \vee .
4. Stlačte tlačidlo OK alebo sa funkcia TRVANIE spustí automaticky po piatich sekundách.
5. Hodiny funkcie TRVANIE nastavte stlačením \wedge alebo \vee .
6. Stlačte tlačidlo OK alebo sa funkcia TRVANIE spustí automaticky po piatich sekundách.

Po skončení nastaveného času znie 2 minúty zvukový signál. Na displeji bliká $\rightarrow|$ a nastavenie času. Rúra sa vypne.

7. Ak chcete signál vypnúť, dotknite sa senzorevého tlačidla.

8. Vypnite rúru.

7.4 Nastavenie funkcie KONIEC

1. Nastavte funkciu ohrevu a teplotu.
2. Opakovane stlačajte \odot , kým nezačne blikat' $\rightarrow|$.
3. Funkciu KONIEC nastavte stlačením \wedge alebo \vee a stlačte OK. Najprv nastavíte minúty a potom hodiny. Po skončení nastaveného času znie 2 minúty zvukový signál. Na displeji bliká $\rightarrow|$ a nastavenie času. Rúra sa vypne automaticky.
4. Ak chcete signál vypnúť, dotknite sa senzorevého tlačidla.
5. Vypnite rúru.

7.5 Nastavenie funkcie POSUNUTÝ ŠTART

1. Nastavte funkciu ohrevu a teplotu.
2. Opakovane stlačajte \odot , kým nezačne blikat' $\rightarrow|$.
3. Minúty funkcie TRVANIE nastavte stlačením \wedge alebo \vee .
4. Stlačte tlačidlo OK.
5. Hodiny funkcie TRVANIE nastavte stlačením \wedge alebo \vee .
6. Stlačte tlačidlo OK.

Na displeji bliká symbol $\rightarrow|$.

7. Požadovaný čas funkcie KONIEC nastavte stlačením \wedge alebo \vee a

stlačte **OK**. Najprv nastavíte minúty a potom hodiny.

Rúra sa neskôr automaticky zapne podľa nastaveného času funkcie TRVANIE a vypne sa pri nastavenom čase funkcie KONIEC. Po skončení nastaveného času znie 2 minúty zvukový signál. Na displeji bliká $\rightarrow|$ a nastavenie času. Rúra sa vypne automaticky.

8. Ak chcete signál vypnúť, dotknite sa sensorového tlačidla.
9. Vypnite rúru.





Ak je funkcia posunutého štartu aktivovaná, na displeji sa zobrazí statický symbol funkcie ohrevu $\rightarrow|$ s bodkou a $\rightarrow|$. Bodka indikuje aktívnu časovú funkciu na displeji času / zvyškového tepla.

7.6 Nastavenie: Časomer

1. Stlačte tlačidlo .

Na displeji bliká symbol  a „00“.

2. Na prepínanie medzi funkciami stlačte . Najprv nastavte sekundy, potom minúty a hodiny.

3. KUCHYNSKÝ ČASOMER nastavte stlačením \wedge alebo \vee a nastavenie potvrďte pomocou .

4. Stlačte **OK** alebo sa KUCHYNSKÝ ČASOMER spustí automaticky po piatich sekundách.

Keď uplynie nastavený čas, na dve minúty zaznie signál a na displeji sa zobrazí blikajúce 00:00 a .

5. Ak chcete signál vypnúť, dotknite sa sensorového tlačidla.

7.7 ČASOVAČ ODPOČÍTAVAJÚCI SMEROM NAHOR

1. Na resetovanie časovača odpočítavajúceho smerom nahor opakovaním stláčajte: \vee a \wedge .
2. Keď sa na displeji zobrazí "00:00", časovač odpočítavajúci smerom nahor sa spustí odznova.

8. AUTOMATICKÉ PROGRAMY



VAROVANIE!

Pozrite si kapitoly ohľadne bezpečnosti.

Máte k dispozícii 9 automatických programov. Automatický alebo receptový





program použite vtedy, ak nemáte s prípravou pokrmov v rúre skúsenosti alebo vám chýbajú potrebné znalosti. Na displeji sa zobrazia predvolené časy prípravy pre všetky automatické programy.

8.1 Automatické programy

Číslo programu	Názov programu
1	HOVÄDZIE PEČENÉ
2	PEČENÉ BRAVČOVÉ
3	CELÉ KURA
4	PIZZA
5	MUFFINY
6	SLANÝ LOTRINSKÝ KOLÁČ





Číslo programu	Názov programu
7	BIELY CHLIEB
8	ZAPEČENÉ ZEMIAKY
9	LASAGNE





8.2 Automatické programy

1. Spotrebič zapnite.
2. Dotknite sa .
Displej zobrazuje číslo automatického programu (1 – 9).
3. Automatický program zvolte dotykom  alebo .
4. Dotknite sa  alebo počkajte päť sekúnd, kým sa spotrebič automaticky nespustí.
5. Po uplynutí nastaveného času znie dve minúty zvukový signál. Symbol  začne blikať.
6. Ak chcete vypnúť signál, dotknite sa sensorového tlačidla.
7. Spotrebič vypnite.

8.3 Automatické programy so zadávaním hmotnosti







Keď nastavíte hmotnosť mäsa, spotrebič vypočíta čas pečenia.

1. Spotrebič zapnite.
2. Dotknite sa .
3. Program so zadávaním hmotnosti nastavte pomocou dotykových tlačidiel  alebo .
Displej zobrazuje: čas prípravy, symbol trvania , predvolenú hmotnosť, jednotku hmotnosti (kg, g).
4. Dotknite sa symbolu  alebo sa nastavenia automaticky uložia po piatich sekundách.
Spotrebič sa zapne.

5. Predvolenú hmotnosť môžete zmeniť s  alebo . Dotknite sa .
6. Po uplynutí nastaveného času znie dve minúty zvukový signál. Symbol  bliká.
7. Ak chcete vypnúť signál, dotknite sa sensorového tlačidla.
8. Spotrebič vypnite.

8.4 Automatické programy s teplotnou sondou (vybrané modely)

Pri programoch s teplotnou sondou je vnútorná teplota predvolená a pevne nastavená. Program skončí, keď pokrm dosiahne nastavenú vnútornú teplotu.

1. Spotrebič zapnite.
2. Dotknite sa .
3. Nainštalujte teplotnú sondu. Pozrite si časť „Teplotná sonda“.
4. Dotykem  alebo  nastavte program s teplotnou sondou.
Na displeji sa zobrazí čas pečenia, symboly  a .
5. Dotknite sa symbolu  alebo sa nastavenia automaticky uložia po piatich sekundách.
Po uplynutí nastaveného času znie dve minúty zvukový signál. Symbol  bliká.
6. Dotknite sa ľubovoľného sensorového tlačidla alebo otvorte dverka, čím zvukový signál vypnete.
7. Spotrebič vypnite.

9. POUŽÍVANIE PRÍSLUŠENSTVA



VAROVANIE!

Pozrite si kapitoly ohľadne bezpečnosti.

9.1 Teplotná sonda

Treba nastaviť dve teploty: teplotu rúry a vnútornú teplotu.

Teplotná sonda meria teplotu vo vnútri mäsa. Keď má mäso nastavenú teplotu, spotrebič sa vypne.



UPOZORNENIE!

Používajte iba dodanú teplotnú sondu alebo príslušné náhradné diely.



Počas pečenia musí teplotná sonda zostať zasunutá v mäse a zapojená v zásuvke na teplotnú sondu.

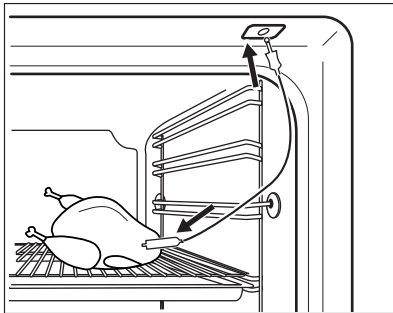

1. Zapnutie spotrebiča.
2. Hrot teplotnej sondy (so symbolom  na rukováti) zasuňte do stredu mäsa.
3. Konektor teplotnej sondy zapojte do zásuvky vo vrchnej časti dutiny rúry.







Na displeji bliká  a predvolená vnútorná teplota. Pri prvom spustení sa zobrazí teplota 60 °C, pri každom ďalšom spustení sa zobrazí naposledy nastavená teplota.



Zapojením teplotnej sondy do príslušnej zásuvky zrušíte nastavenia časových funkcií.

4. Tlačidlom  alebo  nastavte vnútornú teplotu.
5. Dotknite sa tlačidla **OK**, inak sa nastavenia automaticky uložia o 5 sekúnd.



Vnútnú teplotu môžete nastaviť iba vtedy, keď bliká symbol . Ak sa symbol  zobrazí na displeji, ale neblinká, a vy ste ešte nenastavili vnútornú teplotu, dotknite sa  a teplotu nastavte pomocou  alebo .

6. Nastavte funkciu rúry a teplotu v nej. Na displeji sa zobrazí aktuálna teplota v strede pokrmu a symbol ohrevu . Kým spotrebič vypočíta približnú dobu pečenia, displej zobrazí uplynutý čas. Po prvej kalkulácii sa na displeji zobrazí približná doba trvania pečenia. Spotrebič počas pečenia naďalej prepočítava trvanie. Trvanie pečenia sa na displeji aktualizuje v pravidelných intervaloch.



Ak pečiete s teplotnou sondou, môžete teplotu zobrazenú na displeji zmeniť. Po zapojení teplotnej sondy do príslušnej zásuvky a nastavení funkcie a teploty rúry sa na displeji zobrazí aktuálna vnútorná teplota pokrmu. Opakovaným stláčaním tlačidla  zobrazíte tri ďalšie teploty:

- nastavená teplota vnútri mäsa
- aktuálna teplota v rúre
- aktuálna teplota vnútri mäsa.

Keď mäso dosiahne nastavenú vnútornú teplotu, na 2 minúty zaznie zvukový signál a na displeji bude blikat' teplota v strede pokrmu a . Spotrebič sa vypne.

7. Ak chcete zvukový signál vypnúť, dotknite sa sensorového tlačidla.
8. Vytiahnite teplotnú sondu zo zásuvky a vyberte mäso z rúry.

**VAROVANIE!**

Pri vyberaní teplotnej sondy postupujte veľmi opatrne. Je horúca. Hrozí nebezpečenstvo popálenia.

9.2 Vkladanie príslušenstva

Drôtený rošt:

Rošt zasunúť medzi vodiace tyče zasúvacích lišt a uistiť sa, že nožičky smerujú nadol.

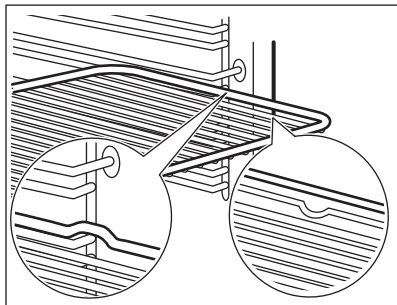

Plech na pečenie/hlboký pekáč:

Plech na pečenie /hlboký pekáč zasunúť medzi vodiace lišty zvolenej úrovne rúry.

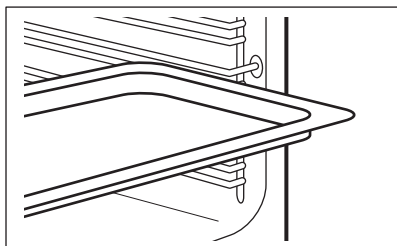

Drôtený rošt spolu s plechom na pečenie alebo hlbokým pekáčom:

Plech na pečenie /hlboký pekáč zasunúť medzi vodiace lišty zvolenej úrovne rúry a drôtený rošt na vodiacich lištách.

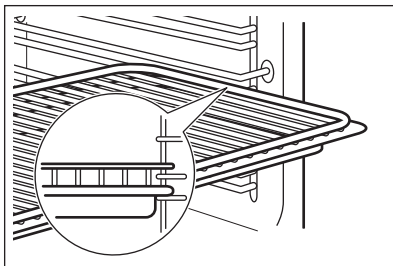

Malé zarážky na vrchu zvyšujú bezpečnosť. Tieto zarážky zároveň zabráňujú prevrhnutiu. Vysoký okraj okolo roštu zabráňuje zošmyknutiu kuchynského riadu z roštu.

9.3 Teleskopické lišty

Pokyny na inštaláciu teleskopických lišt si odložte na budúce použitie.

Pomocou teleskopických lišt môžete ľahšie zasúvať a vyberať rošty.

**UPOZORNENIE!**

Teleskopické lišty neumývajte v umývačke riadu. Teleskopické lišty nemažte.

1. Vytiahnite ľavú a pravú teleskopickú lištu.

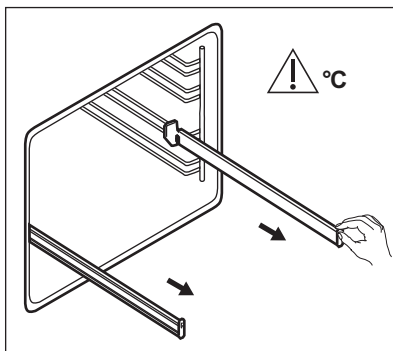

2. Drôtený rošt položte na teleskopické lišty a opatrne ich zasunúť do rúry.

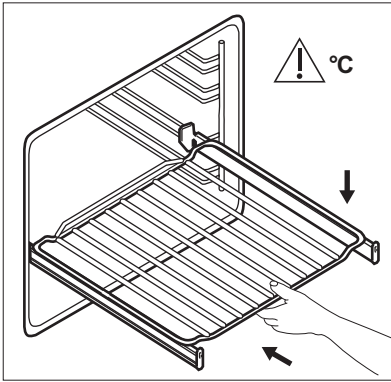

Pred zatvorením dveriek rúry zatlačte teleskopické lišty úplne do rúry.

10. DOPLNKOVÉ FUNKCIE

10.1 Použitie funkcie Môj obľúbený program

Túto funkciu použijete, ak chcete uložiť obľúbené nastavenie teploty a času pre funkciu alebo program rúry.

1. Nastavte teplotu a čas pre funkciu alebo program rúry.
2. Dotknite sa symbolu ☆ a podržte na ňom prst aspoň tri sekundy. Zaznie zvukový signál.
3. Spotrebič vypnite.
 - **Ak chcete zapnúť túto funkciu,** dotknite sa symbolu ☆. Spotrebič spustí váš obľúbený program.

i Ak je funkcia spustená, môžete meniť čas aj teplotu.

- **Ak chcete túto funkciu vypnúť,** dotknite sa symbolu ⌚. Spotrebič vypne váš obľúbený program.

10.2 Používanie detskej poistky

Funkcia Detská poistka zabraňuje náhodnému zapnutiu rúry.

1. Túto funkciu môžete zapnúť aj keď je rúra vypnutá. Nenastavujte funkciu ohrevu.
2. Stlačte tlačidlo ⌚ a podržte ho stlačené 3 sekundy.
3. Súčasne stlačte a podržte tlačidlá ⌚ a ✓ na 2 sekundy.

Zaznie zvukový signál.

Na displeji sa zobrazí symbol SAFE.

Ak chcete vypnúť funkciu detskej poistky, zopakujte krok 3.

10.3 Používanie funkcie Blokovanie ovládania

Túto funkciu môžete zapnúť iba pri spustenej rúre.

Funkcia blokovania ovládania zabraňuje náhodnej zmene nastavení rúry.

1. Na zapnutie tejto funkcie zapnite rúru.
2. Zapnite funkciu rúry alebo nastavenie.
3. Dotknite sa súčasne ⌚ a ✓ a podržte ich 2 sekundy.

Zaznie zvukový signál.

Na displeji sa rozsvieti blokovanie.





Ak chcete blokovanie ovládania vypnúť, zopakujte krok 3.



i Rúru je možné vypnúť, aj keď je nastavená funkcia blokovania ovládania. Keď rúru vypnete, blokovanie ovládania sa vypne.

10.4 Používanie ponuky nastavení

Ponuka nastavení vám umožní zapnúť alebo vypnúť funkcie v hlavnej ponuke.



Na displeji sa zobrazí SET a číslo nastavenia.

1. Stlačte tlačidlo  a podržte ho stlačené 3 sekundy.
Na displeji sa zobrazí SET1 a bliká „1“.
2. Stlačením  alebo  upravte nastavenie.
3. Stlačte tlačidlo OK.
4. Stlačením  alebo  môžete zmeniť hodnotu daného nastavenia.
5. Stlačte tlačidlo OK.

Ak chcete opustiť ponuku nastavení, stlačte  alebo stlačte a podržte .

10.5 Automatické vypínanie

Ak je zapnutá funkcia ohrevu a nastavenie nezmeníte, rúra sa z bezpečnostných dôvodov po určitom čase vypne.

 (°C)	 (h)
30 - 115	12.5
120 - 195	8.5
200 - 245	5.5
250 – maximum	3

Funkcia automatického vypnutia nebude fungovať pri týchto funkciách: Osvetlenie rúry, Teplotná sonda, Trvanie, Koniec.

10.6 Jas displeja

Existujú dva režimy jasu displeja:

- Nočný jas – ak je spotrebič vypnutý, jas displeja je nižší v čase 22:00 až 06:00.
- Denný jas:
 - keď je spotrebič zapnutý,
 - ak sa dotknete sensorového tlačidla počas funkcie nočného jasu (s výnimkou ZAPNÚŤ / VYPNÚŤ), displej sa na 10 sekúnd prepne späť do denného jasu,
 - ak je spotrebič vypnutý a nastavíte kuchynský časomer. Po skončení funkcie kuchynského časomera sa displej vráti späť do režimu nočného jasu.

10.7 Chladiaci ventilátor

Ak je rúra zapnutá, automaticky sa aktivuje chladiaci ventilátor, aby udržal povrch rúry chladný. Ak rúru vypnete, chladiaci ventilátor pokračuje v činnosti, až kým sa rúra neochladí.

10.8 Bezpečnostný termostat

Nesprávna prevádzka rúry alebo chybné súčasti môžu spôsobiť nebezpečné prehriatie. Aby sa tomu predišlo, rúra je vybavená bezpečnostným termostatom, ktorý preruší dodávku energie. Po poklese teploty sa rúra opäť automaticky zapne.

11. TIPY A RADY



VAROVANIE!

Pozrite si kapitoly ohľadne bezpečnosti.



Teploty a časy pečenia uvedené v tabuľkách sú iba orientačné. Závisia od konkrétneho receptu, množstva a kvality použitých prísad.

11.1 Odporúčania pre pečenie

Rúra ponúka päť úrovní zasunutia roštov.

Úrovne roštov počítajte od dna vnútra rúry.

Vaša rúra môže pri pečení fungovať inak ako rúra, ktorú ste používali doteraz. Tabuľky nižšie vám poskytujú štandardné nastavenia pre teplotu, čas pečenia a úroveň rúry.

Ak nie je k dispozícii nastavenie pre konkrétny recept, vyhľadajte nastavenie pre podobný recept.

Rúra je vybavená špeciálnym systémom, ktorý zabezpečuje cirkuláciu vzduchu a neustále recyklovanie pary. Pomocou tohto systému môžete piecť v parnom

prostredí a pripravovať pokrmy jemné vo vnútri a chrumkavé na povrchu. To skracuje čas varenia aj spotrebu energie.

Pečenie koláčov

Neotvárajte dverka rúry pred uplynutím 3/4 nastaveného času pečenia.

Ak pri pečení používate súčasne dva plechy, nechávajte medzi nimi jednu voľnú úroveň.

Pečenie mäsa a rýb

Na prípravu nadmerne mastných pokrmov použite hlboký pekáč, aby ste predišli vytvoreniu škvŕn, ktoré môžu byť trvalé.

Pred krájaním mäsa ho nechajte odstáť približne 15 minút, aby z neho nevytiekla šťava.









Aby počas pečenia v rúre nevznikalo príliš mnoho dymu, pridajte do hlbokého pekáča trochu vody. Kondenzácii dymu zabránite, ak vodu pridáte vždy, keď sa odparí.









Čas pečenia

Čas pečenia závisí od typu pokrmu, jeho konzistencie a objemu.









Spočiatku sledujte priebeh pečenia. Pri používaní spotrebiča sami zistíte najvhodnejšie nastavenia (varný stupeň, čas pečenia, atď.) pre kuchynský riad, recepty a množstvá, ktoré používate.

11.2 Pečenie mäsa a nemäsových pokrmov

 KOLÁČE						
	Tradičné pečenie	Teplovzdušné pečenie		 (min)		
	 (°C)		 (°C)			
Šľahané cestá	170	2	160	3 (2 a 4)	45 - 60	Forma na tortu
Linecké cesto	170	2	160	3 (2 a 4)	20 - 30	Forma na tortu
Tvarohový koláč	170	1	165	2	80 - 100	Forma na tortu, Ø 26 cm
Závin	175	3	150	2	60 - 80	Plech na pečenie
Džemové tortičky	170	2	165	2	30 - 40	Forma na tortu, Ø 26 cm
Vianočka, prázdnu rúru predhrejete	160	2	150	2	90 - 120	Forma na tortu, Ø 20 cm
Slivkový koláč, prázdnu rúru predhrejete	175	1	160	2	50 - 60	Forma na chlieb







 KOLÁČE						
	Tradičné pečenie		Teplovzdušné pečenie		 (min)	
	 (°C)		 (°C)			
Sušienky	140	3	140 - 150	3	25 - 45	Plech na pečenie
Snehové pusinky	120	3	120	3	80 - 100	Plech na pečenie
Snehové pusinky, prázdnu rúru predhrejete, dve úrovne	-	-	120	2 a 4	80 - 100	Plech na pečenie
Buchtíčky, prázdnu rúru predhrejete	190	3	190	3	12 - 20	Plech na pečenie
Veterníky	190	3	170	3	25 - 35	Plech na pečenie
Veterníky, dve úrovne	-	-	170	2 a 4	35 - 45	Plech na pečenie
Plochý koláč	180	2	170	2	45 - 70	Forma na tortu, Ø 20 cm
Koláč so sušeným ovocím	160	1	150	2	110 - 120	Forma na tortu, Ø 24 cm
Viktóriin koláč	170	1	160	2	30 - 50	Forma na tortu, Ø 20 cm

Prázdnu rúru predhrejete.

 CHLIEB A PIZZA						
	Tradičné pečenie		Teplovzdušné pečenie		 (min)	
	 (°C)		 (°C)			
Biely chlieb, 1 - 2 kusy, každý 0,5 kg	190	1	190	1	60 - 70	-
Ražný chlieb, predohrev nie je potrebný	190	1	180	1	30 - 45	Forma na chlieb
Pečivo z chlebového cesta, 6 - 8 rožkov	190	2	180	2 (2 a 4)	25 - 40	Plech na pečenie
Pizza	230 - 250	1	230 - 250	1	10 - 20	Plech na pečenie / Hlboký pekáč
Pagáče	200	3	190	3	10 - 20	Plech na pečenie





Prázdnu rúru predhrejte.







Použite formu na koláče.

 ZAPEKANÉ JEDLÁ						
	Tradičné pečenie		Teplovzdušné pečenie		 (min)	
	 (°C)		 (°C)			
Zapekané cestoviny, predohrev nie je potrebný	200	2	180	2	40 - 50	
Zapekaná zelenina, predohrev nie je potrebný	200	2	175	2	45 - 60	
Slané koláče	180	1	180	1	50 - 60	
Lasagne	180 - 190	2	180 - 190	2	25 - 40	
Cannelloni	180 - 190	2	180 - 190	2	25 - 40	





Použite druhú úroveň v rúre.

Použite drôtený rošt.

 MÄSO			
	Tradičné peče- nie	Teplovzdušné pečenie	 (min)
	 (°C)	 (°C)	
Hovädzie	200	190	50 - 70
Bravčové	180	180	90 - 120
Teľacie	190	175	90 - 120
Krvavý anglický rozbif	210	200	50 - 60
Stredne prepečený anglický rozbif	210	200	60 - 70
Prepečený anglický rozbif	210	200	70 - 75

 MÄSO					
	Tradičné pečenie		Teplovzdušné pe- čenie		 (min)
	 (°C)		 (°C)		
Bravčové pliecko, s kožou	180	2	170	2	120 - 150
Bravčová nožina, 2 kusy	180	2	160	2	100 - 120
Jahňacie stehno	190	2	175	2	110 - 130
Celé kura	220	2	200	2	70 - 85
Celá morka	180	2	160	2	210 - 240
Celá kačka	175	2	220	2	120 - 150
Celá hus	175	2	160	1	150 - 200
Králik, porciovaný	190	2	175	2	60 - 80
Zajac, porciovaný	190	2	175	2	150 - 200
Celý bažant	190	2	175	2	90 - 120

Použite druhú úroveň v rúre.





 RYBY			
	Tradičné pečenie	Teplovzdušné pečenie	 (min)
	 (°C)	 (°C)	
Pstruh / Pražma morská, 3 – 4 ryby	190	175	40 - 55
Tuniak / Losos, 4 – 6 filiet	190	175	35 - 60

11.3 Gril

Prázdnu rúru predhrejte.

Použite štvrtú úroveň v rúre.

Grilujte s maximálnou nastavenou teplotou.





 GRIL			
	 (kg)	 (min) 1. strana	 (min) 2. strana
	Steaky z filiet, 4 kusy	0.8	12 - 15
Hovädzí steak, 4 kusy	0.6	10 - 12	6 - 8
Klobásy, 8	-	12 - 15	10 - 12
Bravčové kotlety, 4 kusy	0.6	12 - 16	12 - 14
Kurča, polovica, 2	1	30 - 35	25 - 30
Kebaby, 4	-	10 - 15	10 - 12
Kuracie prsia, 4 kusy	0.4	12 - 15	12 - 14
Fašírky/hamburgery, 6	0.6	20 - 30	-
Rybie filé, 4 kusy	0.4	12 - 14	10 - 12
Zapekané sendviče, 4 - 6	-	5 - 7	-
Hrianky, 4 - 6	-	2 - 4	2 - 3

11.4 Turbo gril





Prázdnu rúru predhrejte.





Použite prvú alebo druhú úroveň v rúre.





Na výpočet času pečenia vynásobte čas uvedený v tabuľke nižšie centimetrami hrúbky filety.





 HOVÄDZIE			
	 (°C)	 (min)	
Neprepečený rozbif alebo fileta	190 - 200	5 - 6	
Stredne prepečený rozbif alebo fileta	180 - 190	6 - 8	
Prepečený rozbif alebo fileta	170 - 180	8 - 10	

 BRAVČOVÉ			
	 (°C)	 (min)	
Pliecko / Krkovička / Stehno, 1 - 1,5 kg	160 - 180	90 - 120	
Kotlety / Rebierka, 1 - 1,5 kg	170 - 180	60 - 90	
Fašírka 0,75 - 1 kg	160 - 170	50 - 60	
Bravčové koleno, predvarené 0,75 - 1 kg	150 - 170	90 - 120	

 TEĽACIE			
	 (°C)	 (min)	
Pečená teľacina, 1 kg	160 - 180	90 - 120	
Teľacie koleno 1,5 - 2 kg	160 - 180	120 - 150	

 JAHŇACIE			
	 (°C)	 (min)	
Jahňacie stehno / Pečené jahňacie, 1 - 1,5 kg	150 - 170	100 - 120	
Jahňací chrbát 1 - 1,5 kg	160 - 180	40 - 60	

 HYDINA			
	 (°C)	 (min)	
Porciovaná hydina, každý 0,2 - 0,25 kg	200 - 220	30 - 50	
Kurča, polovica každý 0,4 - 0,5 kg	190 - 210	35 - 50	
Kurča, vykŕmené 1 - 1,5 kg	190 - 210	50 - 70	
Kačka 1,5 - 2 kg	180 - 200	80 - 100	
Hus 3,5 - 5 kg	160 - 180	120 - 180	
Morka 2,5 - 3,5 kg	160 - 180	120 - 150	
Morka 4 - 6 kg	140 - 160	150 - 240	

 RYBA (V PARE)			
	 (°C)	 (min)	
Celá ryba 1 - 1,5 kg	210 - 220	40 - 60	





11.5 Pomalé pečenie

Táto funkcia vám umožňuje prípravu chudých, jemných kúskov mäsa a rýb. Nie je možné ju použiť pre: pre hydinu, masťné bravčové pečené, dusené mäso v pekáči. Teplotná sonda teplota nesmie byť vyššia ako 65 °C.





1. Mäso na 1-2 minúty osmažte na každej strane na veľmi horúcej panvici.
2. Mäso položte na pekáč alebo priamo na drôtený rošt. Pod drôtený rošt vložte pekáč na zachytávanie tuku.





Pri použití tejto funkcie pripravujte vždy pokrm bez pokrievky.

3. Použite Teplotná sonda.
4. Zvoľte funkciu: Pomalé pečenie. Môžete nastaviť teplotu medzi 80 °C a 150 °C pre prvých 10 minút. Predvolená teplota je 90 °C. Nastavte teplotu pre Teplotná sonda.
5. Po 10 minútach rúra automaticky zníži teplotu na 80 °C.

 Teplotu nastavte na 120 °C.	 (kg)	 (min)	
Steaky	0.2 - 0.3	20 - 40	3
Hovädzie filety	1 - 1.5	90 - 150	3
Rozbif	1 - 1.5	120 - 150	1
Pečená telacina	1 - 1.5	120 - 150	1

11.6 Rozmrazovanie

	 (kg)	 Čas rozmrazovania (min.)	 Dodatočný čas rozmrazovania (v min.)	
Kurča	1	100 - 140	20 - 30	Kurča položte na obrátený tanierik vložený do veľkého taniera. Po uplynutí polovice času obráťte.
mäso	1 0.5	100 - 140 90 - 120	20 - 30	Po uplynutí polovice času obráťte.
Smotana	2 x 0,2	80 - 100	10 - 15	Smotana sa dá výborne vyšľahať, aj keď je čiastočne zamrznutá.

	 (kg)	 Čas rozmrazovania (min.)	 Dodatočný čas rozmrazovania (v min.)	
Pstruh	0.15	25 - 35	10 - 15	-
Jahody	0.3	30 - 40	10 - 20	-
Maslo	0.25	30 - 40	10 - 15	-
Torta	1.4	60	60	-

11.7 Zaváranie

Používajte len zaváracie poháre rovnakej veľkosti dostupné na trhu.

Nepoužívajte poháre so skrutkovacím viečkom ani s bajonetovým uzáverom ani plechovky.

Použite prvú úroveň v rúre.

Na plech na pečenie nedávajte viac než šesť litrových zaváracích pohárov.

Poháre rovnomerne naplňte a zatvorte.



Poháre sa nesmú navzájom dotýkať.



Do plechu na pečenie nalejte približne 1/2 litra vody, aby sa v rúre vytvorila dostatočná vlhkosť.

Keď sa tekutina v pohároch začne variť (asi po 35 – 60 minútach pri jednolitrových pohároch), rúru vypnite alebo znížte teplotu na 100 °C (pozrite si tabuľku).

Teplotu nastavte na 160 – 170 °C.

	 (min)	 Varenie kým sa nezačnú tvoriť bublinky
Jahody / Čučoriedky / Maliny / Zrelé egreše	35 - 45	

	 (min) Varenie kým sa nezačnú tvoriť bublinky	 (min) Ďalšie varenie pri 100 °C
Broskyne / Dule / Slivky	35 - 45	10 - 15

	 (min) Varenie kým sa nezačnú tvoriť bublinky	 (min) Ďalšie varenie pri 100 °C
Mrkva	50 - 60	5 - 10
Uhorky	50 - 60	-
Miešaná zelenina	50 - 60	5 - 10
Kaleráb / Hrášok / Špargľa	50 - 60	15 - 20





11.8 Sušenie - Teplovzdušné pečenie

Plechky pokryte papierom odolným voči tuku alebo papierom na pečenie.



Aby ste dosiahli lepší výsledok, po uplynutí polovice času sušenia rúru vypnite, otvorte dvierka, pokrm nechajte na jednu noc vychladnúť a až potom dokončite sušenie.



Pre 1 plech na pečenie použite tretiu úroveň v rúre.

Pre 2 plechy použite prvú a štvrtú úroveň v rúre.



 ZELENINA		
	 (°C)	 (h)
Strukoviny	60 - 70	6 - 8
Paprika	60 - 70	5 - 6
Zelenina do polievky	60 - 70	5 - 6
Huby	50 - 60	6 - 8
Bylinky	40 - 50	2 - 3

Teplotu nastavte na 60 – 70 °C.

 OVOCIE	
	 (h)
Slivky	8 - 10
Marhule	8 - 10



 OVOCIE	
	 (h)
Jablkové plátky	6 - 8
Hrušky	6 - 9

11.9 Teplotná sonda

	 (°C)
Pečená teľacina	75 - 80
Teľacie koleno	85 - 90
Krvavý anglický rozbif	45 - 50
Stredne prepečený anglický rozbif	60 - 65
Prepečený anglický rozbif	70 - 75
Bravčové plecko	80 - 82
Bravčová nožina	75 - 80
Jahňacie	70 - 75
Kurča	98
Zajac	70 - 75
Pstruh / Pražma morská	65 - 70
Tuniak / Losos	65 - 70



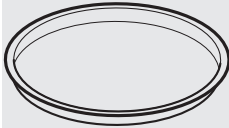
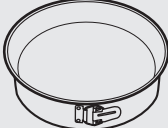

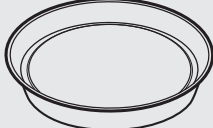
11.10 Pečenie s využitím vlhkosti – odporúčané príslušenstvo





Použite tmavé a matné formy a nádoby. Absorbujú teplo lepšie ako svetlé a lesklý riad.

			
Forma na pizzu	Zapekacia nádoba	Zapekacia forma	Forma na korpus
Tmavá, matná 28 cm priemer	Tmavá, matná 26 cm priemer	Keramická 8 cm priemer, 5 cm výška	Tmavá, matná 28 cm priemer

11.11 Pečenie s využitím vlhkosti







V záujme čo najlepších výsledkov sa riadte tipmi v tabuľke nižšie.







		 (° C)		 (min)
Sladké rožky, 16 kusov	plech na pečenie alebo pekáč na zachytávanie tuku	180	2	20 - 30
Pečivo, 9 kusov	plech na pečenie alebo pekáč na zachytávanie tuku	180	2	30 - 40
Pizza, mrazená, 0,35 kg	Drôtený rošt	220	2	10 - 15
Piškótová roláda	plech na pečenie alebo pekáč na zachytávanie tuku	170	2	25 - 35
Brownies – čokoládový koláč	plech na pečenie alebo pekáč na zachytávanie tuku	175	3	25 - 30
Nákyp, 6 kusov	keramické zapekacie formy na drôtenom rošte	200	3	25 - 30
Piškótový korpus	forma na korpus na drôtenom rošte	180	2	15 - 25
Viktóriin koláč	forma na pečenie na drôtenom rošte	170	2	40 - 50
Pošírovaná ryba, 0,3 kg	plech na pečenie alebo pekáč na zachytávanie tuku	180	3	20 - 25

		 (° C)		 (min)
Celá ryba, 0,2 kg	plech na pečenie alebo pekáč na zachytávanie tuku	180	3	25 - 35
Rybie filé, 0,3 kg	forma na pizzu na drôtenom rošte	180	3	25 - 30
Pošírované mäso, 0,25 kg	plech na pečenie alebo pekáč na zachytávanie tuku	200	3	35 - 45
Šašík, 0,5 kg	plech na pečenie alebo pekáč na zachytávanie tuku	200	3	25 - 30
Sušienky, 16 kusov	plech na pečenie alebo pekáč na zachytávanie tuku	180	2	20 - 30
Mandľové sušienky, 24 kusov	plech na pečenie alebo pekáč na zachytávanie tuku	180	2	25 - 35
Muffiny, 12 kusov	plech na pečenie alebo pekáč na zachytávanie tuku	170	2	30 - 40
Slané pečivo, 20 kusov	plech na pečenie alebo pekáč na zachytávanie tuku	180	2	25 - 30
Sušienky z krehkého cesta, 20 kusov	plech na pečenie alebo pekáč na zachytávanie tuku	150	2	25 - 35
Ovocné koláčky, 8 kusov	plech na pečenie alebo pekáč na zachytávanie tuku	170	2	20 - 30
Zelenina, pošírovaná, 0,4 kg	plech na pečenie alebo pekáč na zachytávanie tuku	180	3	35 - 45
Vegetariánska omeleta	forma na pizzu na drôtenom rošte	200	3	25 - 30
Stredozemská zelenina, 0,7 kg	plech na pečenie alebo pekáč na zachytávanie tuku	180	4	25 - 30

11.12 Informácie pre skúšobne

Testy podľa IEC 60350-1.

				 (°C)	 (min)	
Malé koláčiky, 20 ks/plech	Tradičné pečenie	Plech na pečenie	3	170	20 - 30	-
Malé koláčiky, 20 ks/plech	Teplo-vzdušné pečenie	Plech na pečenie	3	150 - 160	20 - 35	-
Malé koláčiky, 20 ks/plech	Teplo-vzdušné pečenie	Plech na pečenie	2 a 4	150 - 160	20 - 35	-
Jablkový koláč, 2 formy Ø20 cm	Tradičné pečenie	Drôtený rošt	2	180	70 - 90	-
Jablkový koláč, 2 formy Ø20 cm	Teplo-vzdušné pečenie	Drôtený rošt	2	160	70 - 90	-
Piškóto-vý koláč, forma na koláče Ø26 cm	Tradičné pečenie	Drôtený rošt	2	170	40 - 50	Rúru predhrievajte 10 minút.
Piškóto-vý koláč, forma na koláče Ø26 cm	Teplo-vzdušné pečenie	Drôtený rošt	2	160	40 - 50	Rúru predhrievajte 10 minút.
Piškóto-vý koláč, forma na koláče Ø26 cm	Teplo-vzdušné pečenie	Drôtený rošt	2 a 4	160	40 - 60	Rúru predhrievajte 10 minút.
Linecké koláčiky	Teplo-vzdušné pečenie	Plech na pečenie	3	140 - 150	20 - 40	-
Linecké koláčiky	Teplo-vzdušné pečenie	Plech na pečenie	2 a 4	140 - 150	25 - 45	-
Linecké koláčiky	Tradičné pečenie	Plech na pečenie	3	140 - 150	25 - 45	-

						
				(°C)	(min)	
Hrianky, 4-6 kusov	Gril	Drôtený rošt	4	max.	2-3 minúty prvá strana; 2-3 minúty druhá strana	Rúru predhrievajte 3 minúty.
Hovädzí burger, 6 kusov, 0,6 kg	Gril	Drôtený rošt a pekáč na zachytávanie tuku	4	max.	20 - 30	Drôtený rošt vložte do štvrtej a pekáč na zachytávanie tuku do tretej úrovne rúry. V polovici pečenia otočte pokrm na druhú stranu. Rúru predhrievajte 3 minúty.

12. OŠETROVANIE A ČISTENIE



VAROVANIE!

Pozrite si kapitoly ohľadne bezpečnosti.

12.1 Poznámky k čisteniu



Čistiace prostriedky

Prednú stranu rúry očistíte mäkkou tkaninou namočenou v teplej vode s prídavkom mierneho čistiaceho prostriedku.

Na čistenie kovových povrchov použite príslušný čistiaci prostriedok.

Odolné škvrny odstráňte špeciálnym čistiacim prostriedkom pre rúry na pečenie. Na katalytické povrchy neaplikujte čistiaci prostriedok na rúry.



Každodenné používanie

Dutinu rúry vyčistíte po každom použití. Hromadenie tuku alebo zvyškov jedál môže mať na následok vznik požiaru. Riziko je vyššie pri grilovacom pekáči.

V rúre alebo na sklenených paneloch dvierok sa môže kondenzovať vlhkosť. V záujme zníženia kondenzácie nechajte rúru zapnutú 10 minút pred pečením. Dutinu po každom použití vysušte jemnou handričkou.



Po každom použití vyčistíte všetko príslušenstvo a nechajte ho uschnúť. Použite mäkkú handričku namočenú v teplej vode s prídavkom čistiaceho prostriedku. Príslušenstvo sa nesmie umývať v umývačke riadu.

Príslušenstvo

Nepriňavé príslušenstvo sa nesmie čistiť agresívnymi prostriedkami, predmetmi s ostrými hranami alebo v umývačke.

12.2 Antikorové alebo hliníkové rúry

Dvierka rúry čistíte iba vlhkou handričkou alebo špongiou. Vysušte ich mäkkou handričkou.

Nikdy nepoužívajte oceľové drôtenky, kyseliny ani abrazívne materiály, ktoré by mohli poškodiť povrch rúry. S rovnakou obozretnosťou čistíte aj ovládací panel rúry.

12.3 Čistenie tesnenia dvierok

Tesnenie dvierok pravidelne kontrolujte. Tesnenie dvierok je uložené okolo rámu vnútorného priestoru rúry. Ak je tesnenie dvierok poškodené, rúru nepoužívajte. Obráťte sa na autorizované servisné stredisko.

Pokyny k čisteniu tesnenia dvierok nájdete vo všeobecných informáciách o čistení.

12.4 Vybratie zasúvacích líšt/katalytických panelov

Pri čistení rúry z nej vyberte zasúvacie líšty/katalytické panely.



UPOZORNENIE!

Pri vyberaní zasúvacích líšt postupujte veľmi opatrne.

Katalytické panely nie sú pripevnené k stenám rúry a pri vyberaní zasúvacích líšt môžu vypadávať.

1. Odtiahnite prednú časť zasúvacích líšt od bočnej steny. Druhou rukou pridržavajte zadné vodiace líšty a katalytický panel.

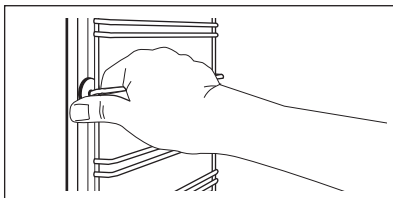

2. Zadnú časť líšt odtiahnite od bočnej steny a líšty vyberte.

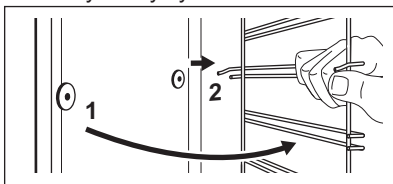

Pri inštalácii odstráneného príslušenstva zvolte opačný postup.



Upevňovacie kolíky na teleskopických líštách musia smerovať dopredu.

12.5 Katalytické čistenia

Dutina je pokrytá katalytickým smaltom. Absorbuje tuk.

Skôr ako zapnete katalytické čistenie:

- vyberte všetko príslušenstvo a vyberateľné zasúvacie mriežky alebo držiačky roštov.
- dno rúry vyčistíte vlažnou vodou a jemným čistiacim prostriedkom.
- vnútorný sklenený panel dvierok poutierajte mäkkou handričkou a teplou vodou.

1. Opakovane stláčajte , kým sa na displeji nezobrazí "Cata" a trvanie čistenia (1 hodina).

Trvanie katalytického čistenia nie je možné zmeniť. Začiatok čistenia môžete posunúť pomocou funkcie: KONIEC.

Po skončení čistenia zaznie zvukový signál. Rúra sa vypne.

2. Ak chcete signál vypnúť, dotknite sa senzorového tlačidla.
3. Keď rúra vychladne, vyčistite dutinu jemnou vlhkou handričkou.

Zmena farby katalytického povrchu alebo fľaky nemajú negatívny vplyv na katalytické čistenie.

12.6 Odstránenie a montáž dvierok

Dvierka rúry sa skladajú z troch sklenených panelov. Dvierka rúry a vnútorné sklenené panely môžete vybrať a vyčistiť. Pred odstránením sklenených panelov si prečítajte celý pokyn „Odstránenie a montáž dvierok“.

- i** Ak by ste sa pokúšali sklenené panely vybrať, kým sú dvierka namontované, mohli by sa dvierka zatvoriť.

! **UPOZORNENIE!**
Rúru nepoužívajte bez sklenených panelov.

1. Úplne otvorte dvierka a nájdite záves na pravej strane dvierok.
2. Pomocou skrutkovača nadvihnite a plne otočte príchytku na pravom závесе.

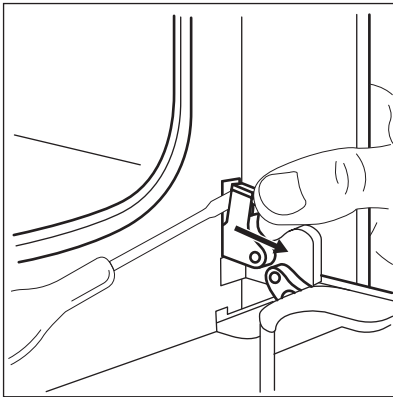

3. Nájdite záves na ľavej strane dvierok.

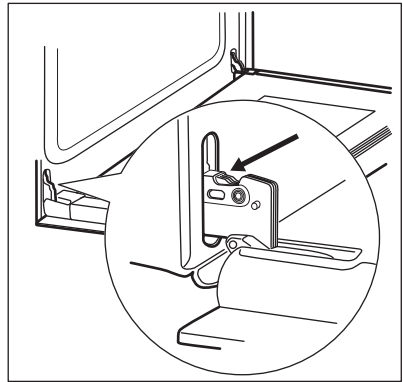

4. Nadvihnite a plne otočte príchytku na ľavom závесе.

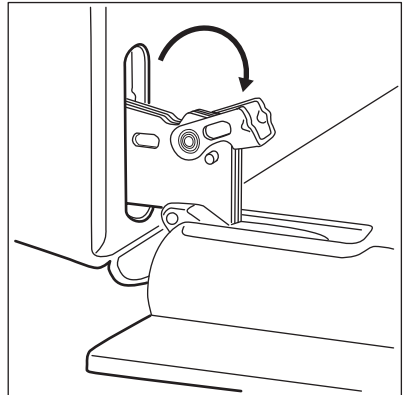

5. Dvierka rúry privrite do polovice, aby zostali v prvej otvorenej polohe. Potom ich nadvihnite a potiahnite vpred a vyberte z lôžka.

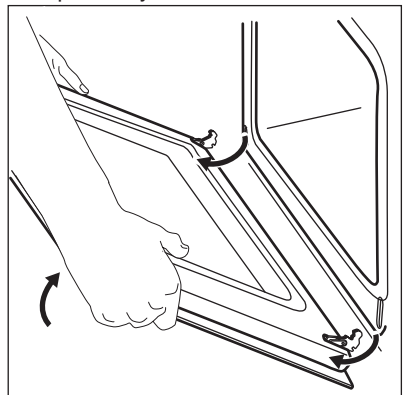

6. Dvierka položte na mäkkú tkaninu na stabilný povrch.

7. Uchopte rám dvierok (B) na hornom okraji dvierok po oboch stranách a zatlačte ho dovnútra, aby sa uvoľnili upevňovacie západky.

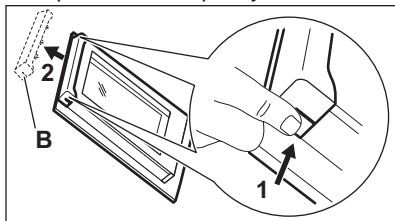

8. Rám dvierok vyberte potiahnutím dopredu.
9. Sklenené panely dvierok uchopte za horné okraje a opatrne ich vyťahnite jeden za druhým. Začnite vrchným panelom. Uistite sa, že sklenený panel sa úplne vysunie z podpier.

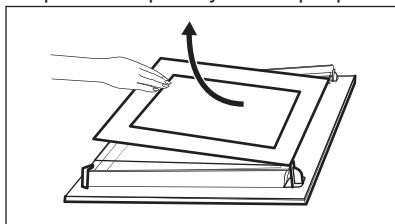

10. Panely umyte vodou s prídavkom saponátu. Sklenené panely opatrne osušte. Sklenené panely neumývajte v umývačke riadu.

Po dokončení čistenia namontujte sklenené panely a dvierka rúry.

Dbajte na to, aby ste sklenené panely (A a B) namontovali späť v správnom poradí. Skontrolujte symbol/potlač na bočnej strane skleneného panela, každý zo sklenených panelov vyzerá odlišne, aby boli demontáž a montáž jednoduchšie.

Pri správnej montáži rám dvierok zacvakne.

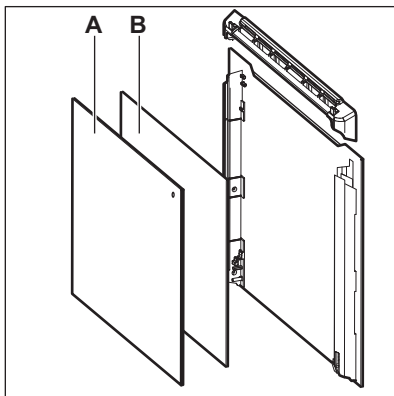

Uistite sa, že stredný sklenený panel je namontovaný správne.

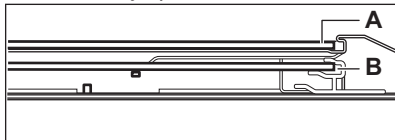

12.7 Výmena osvetlenia



VAROVANIE!

Hrozí nebezpečenstvo zásahu elektrickým prúdom. Žiarovka môže byť horúca.

1. Vypnite rúru. Počkajte, kým rúra vychladne.
2. Rúru odpojte zo siete.
3. Na dno dutiny položte handričku.



UPOZORNENIE!

Halogénovú žiarovku vždy držte cez tkaninu, aby ste predišli pripáleniu zvyškov mastnoty na žiarovke.

Zadné svetlo

1. Sklenený kryt otočte a vyberte ho.
2. Sklenený kryt vyčistite.
3. Nahraďte žiarovku inou vhodnou žiarovkou odolnou teplotám do 300 °C.
4. Nasadte sklenený kryt.



13. RIEŠENIE PROBLÉMOV



VAROVANIE!

Pozrite si kapitoly ohľadne bezpečnosti.

13.1 Čo robiť, keď...

Problém	Možné príčiny	Riešenie
Rúra sa nedá zapnúť ani používať.	Rúra nie je pripojená ku zdroju elektrického napájania alebo je pripojená nesprávne.	Skontrolujte, či je rúra správne pripojená ku zdroju elektrického napájania (pozrite si schému pripojenia ak je k dispozícii).
Rúra sa nezohrieva.	Rúra je vypnutá.	Rúru zapnite.
Rúra sa nezohrieva.	Nie sú nastavené hodiny.	Nastavte čas.
Rúra sa nezohrieva.	Nie sú nastavené potrebné nastavenia.	Skontrolujte, či sú nastavenia správne.
Rúra sa nezohrieva.	Aktivovalo sa automatické vypínanie.	Pozrite si časť „Automatické vypínanie“.
Rúra sa nezohrieva.	Je zapnutá detská poistka.	Pozrite si časť „Používanie funkcie Detská poistka“.
Rúra sa nezohrieva.	Je vypálená poistka.	Skontrolujte, či je príčinou poruchy práve poistka. Ak sa poistka vypáli opakovane, obráťte sa na kvalifikovaného elektrikára.
Nesvieti žiarovka.	Žiarovka je vypálená.	Vymeňte žiarovku.
Displej pri vypnutom spotrebiči nezobrazuje čas.	Displej je vypnutý.	Ak chcete displej opäť zapnúť, dotknite sa naraz  a  .
Teplotná sonda nefunguje.	Konektor teplotnej sondy nie je správne nainštalovaný do zásuvky.	Konektor teplotnej sondy zasuňte do príslušnej zásuvky až na doraz.
Príprava jedla trvá veľmi dlho alebo naopak, jedlá sú hotové príliš rýchlo.	Teplota je príliš nízka alebo príliš vysoká.	V prípade potreby upravte teplotu. Postupujte podľa pokynov v návode.
Vnútri rúry a na jedlách sa zráža para a vytvára sa skondenzovaná voda.	Jedlo ste nechali v rúre príliš dlho.	Po ukončení pečenia nechávajte jedlá v rúre dlhšie ako 15 – 20 minút.

Problém	Možné príčiny	Riešenie
Na displeji sa zobrazí „C2“.	Chcete spustiť funkciu Katalýza alebo Rozmrazovanie, ale nevybrali ste zo zásuvky konektor teplotnej sondy.	Konektor teplotnej sondy odpojte zo zásuvky.
Na displeji sa na niekoľko sekúnd zobrazí „C3“.	Funkcia čistenia vôbec nepracuje. Nezavreli ste úplne dvierka rúry alebo je nefunkčné blokovanie dvierí.	Úplne zatvorte dvierka.
Na displeji je zobrazený chybový kód, ktorý nie je v tabuľke.	Došlo k poruche elektriky.	<ul style="list-style-type: none"> Pomocou domovej poistky alebo bezpečnostného vypínača v poistkovej skrini vypnite rúru a znovu ju zapnite. Ak sa na displeji znovu zobrazí chybový kód, obráťte sa na oddelenie starostlivosti o zákazníka.
Spotrebič je zapnutý, ale sa nezohrieva. Ventilátor nefunguje. Na displeji sa zobrazí symbol "Demo".	Je aktivovaný ukázkový režim.	Pozrite si časť „Používanie ponuky nastavení“ v kapitole „Doplňkové funkcie“.

13.2 Servisné údaje

Ak problém nedokážete odstrániť sami, kontaktujte predajcu alebo autorizované servisné stredisko.

Údaje potrebné pre autorizované servisné stredisko nájdete na typovom

štítku. Typový štítok sa nachádza na prednom ráme vnútorného priestoru rúry. Neodstraňujte typový štítok z dutiny rúry.

Odporúčame, aby ste si sem zapísali tieto údaje:	
Model (MÓD.)
Číslo výrobku (PNC)
Sériové číslo (S.N.)

14. INŠTALÁCIA



VAROVANIE!

Pozrite si kapitoly ohľadne bezpečnosti.

14.1 Zabudovanie

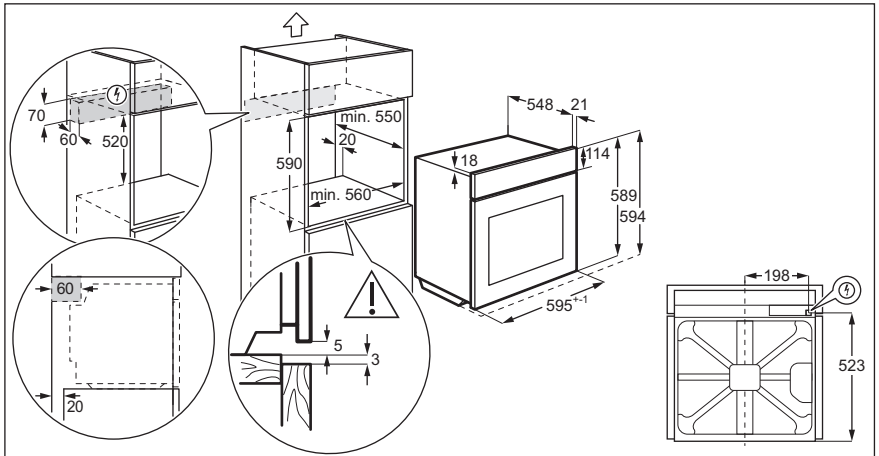
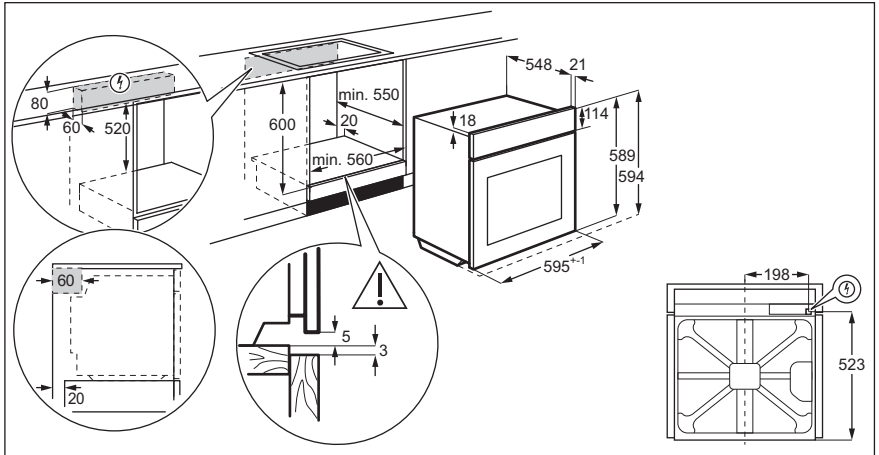

14.2 Upevnenie spotrebiča k linke

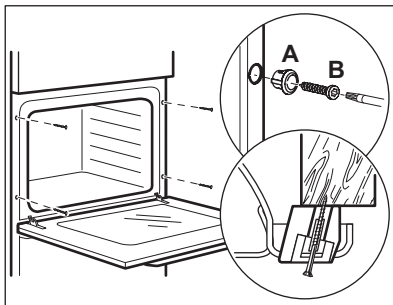

14.3 Elektrická inštalácia

i Výrobca nenesie zodpovednosť v prípade, že nedodržíte bezpečnostné pokyny uvedené v príslušných kapitolách.

Tento spotrebič sa dodáva s napájacou zástrčkou a káblom.

14.4 Kábel

Typy káblov použiteľných pre inštaláciu alebo výmenu:

H07 RN-F, H05 RN-F, H05 RRF, H05 VV-F, H05 V2V2-F (T90), H05 BB-F

Prierez kábla určite podľa celkového výkonu uvedeného na typovom štítku. Môžete si tiež pozrieť údaje uvedené v tabuľke:

Celkový výkon (W)	Prierez kábla (mm ²)
maximálne 1 380	3 x 0.75

Celkový výkon (W)	Prierez kábla (mm ²)
maximálne 2 300	3 x 1
maximálne 3 680	3 x 1.5

Uzemňovací kábel (zeleno/žltý kábel) musí byť o 2 cm dlhší ako fázový a nulový kábel (modrý a hnedý kábel).

15. ENERGETICKÁ ÚČINNOSŤ

15.1 Informačný list k výrobku

Informácie o produkte podľa EU 65-66/2014

Názov dodávateľa	Electrolux	
Model	EOE7C31X EOE7C31Z EOE7C31V	
Index energetickej účinnosti	81.2	
Trieda energetickej efektívnosti	A+	
Spotreba energie pri štandardnom naplnení, tradičný režim	0.93 kWh/cyklus	
Spotreba energie pri štandardnom naplnení, režim s ventilátorom	0.69 kWh/cyklus	
Počet dutín rúry	1	
Zdroj tepla	Elektrina	
Hlasitosť	72 l	
Typ rúry	Zabudovateľná rúra	
Hmotnosť	EOE7C31V	31.1 kg
	EOE7C31X	31.3 kg
	EOE7C31Z	31.3 kg

EN 60350-1 - Elektrické varné spotrebiče pre domácnosť. Časť 1: Sporáky, rúry, parné rúry a grily. Metódy merania výkonových parametrov.

15.2 Úspora energie



Rúra má funkcie, ktoré vám pomôžu ušetriť energiu pri každodennom pečení.

Uistite sa, že sú dvierka rúry počas prevádzky rúry zatvorené. Počas pečenia neotvárajte príliš často dvierka.

Tesnenie dvierok udržiavajte čisté a uistite sa, že je upevnené na svojom mieste.

V záujme vyššej úspory energie použite kovový riad.

Ak je to možné, rúru pred pečením nepredhrievajte.

Keď pripravujete niekoľko pokrmov naraz, zachovajte čo najkratšie prestávky medzi pečením.

Pečenie s ventilátorom

Ak je to možné, použite funkcie pečenia s ventilátorom, aby ste dosiahli úsporu energie.

Zvyškové teplo

Pri niektorých funkciách rúry sa ohrevné články automaticky vypnú skôr, ak je zapnutý program s časovou funkciou. Trvanie alebo Koniec a čas pečenia je dlhší ako 30 minút.

Ventilátor a osvetlenie budú naďalej v činnosti. Keď rúru vypnete, na displeji sa zobrazí zvyškové teplo. Teplo môžete použiť na udržanie teploty jedla.

Ak trvá pečenie dlhšie ako 30 minút, znížte teplotu na minimum 3-10 minút pred koncom pečenia. Pokrm sa bude

naďalej piecť vďaka zvyškovému teplu v rúre.

Zvyškové teplo použite na ohrev ostatných pokrmov.

Uchovanie teploty jedla

Ak chcete jedlo uchovať teplé pomocou zvyškového tepla, zvoľte najnižšie možné nastavenie teploty. Na displeji sa zobrazí ukazovateľ zvyškového tepla alebo teplota.

Pečenie s vypnutým osvetlením



Počas pečenia vypnite osvetlenie. Zapnite ho iba v prípade potreby.

Pečenie s využitím vlhkosti

Funkcia určená na úsporu energie počas pečenia.

Keď použijete túto funkciu, osvetlenie sa po 30 sekundách automaticky vypne. Osvetlenie môžete opäť zapnúť, ale tento úkon zníži očakávanú úsporu energie.

Vypnutie displeja

Displej môžete vypnúť. Naraz stlačte a podržte tlačidlá  a . Pre zapnutie zopakujte tento krok.

16. OCHRANA ŽIVOTNÉHO PROSTREDIA

Materiály označené symbolom

odovzdajte na recykláciu.  Obal hodte do príslušných kontajnerov na recykláciu. Chráňte životné prostredie a zdravie ľudí a recyklujte odpad z elektrických a elektronických spotrebičov. Nelikvidujte

spotrebiče označené symbolom spolu s odpadom z domácnosti.  Výrobok odovzdajte v miestnom recyklačnom zariadení alebo sa obráťte na obecný alebo mestský úrad.

www.electrolux.com/shop



867355113-B-152019

