

EVK8E00V
EVK8E00X
EVK8E00Z
EVKBE00T
KVKBE00X



SK Mikrovlnná rúra

Návod na používanie



Electrolux

OBSAH

1. BEZPEČNOSTNÉ INFORMÁCIE.....	3
2. BEZPEČNOSTNÉ POKYNY.....	5
3. POPIS VÝROBKU.....	8
4. OVLÁDACÍ PANEL.....	8
5. PRED PRVÝM POUŽITÍM.....	10
6. KAŽDODENNÉ POUŽÍVANIE.....	11
7. ČASOVÉ FUNKCIE.....	13
8. AUTOMATICKÉ PROGRAMY.....	14
9. POUŽÍVANIE PRÍSLUŠENSTVA.....	15
10. DOPLNKOVÉ FUNKCIE.....	16
11. TIPY A RADY.....	17
12. OŠETROVANIE A ČISTENIE.....	24
13. RIEŠENIE PROBLÉMOV.....	25
14. ENERGETICKÁ ÚČINNOSŤ.....	26

MYSLÍME NA VÁS

Ďakujeme, že ste si kúpili spotrebič značky Electrolux. Vybrali ste si výrobok, ktorý v sebe skrýva desaťročia odborných skúseností a inovácií. Je dômyselný a štýlový a pri jeho navrhovaní sme mysleli predovšetkým na vás. Pri každom použití si tak môžete byť istí, že dosiahnete vynikajúce výsledky.

Vitajte vo svete Electrolux.

Navštívte našu internetovú stránku, kde nájdete:



Tipy na používanie, brožúry, pokyny na riešenie problémov a informácie o údržbe:

www.electrolux.com/webselfservice



Zaregistrujte si výrobok a využívajte ešte lepšie služby:

www.registerelectrolux.com



Môžete si kúpiť príslušenstvo, spotrebný materiál a originálne náhradné diely pre váš spotrebič:

www.electrolux.com/shop

STAROSTLIVOSŤ A SLUŽBY ZÁKAZNÍKOM

Odporúčame, aby ste používali originálne náhradné diely.

Keď budete kontaktovať autorizované servisné stredisko, nezabudnite si pripraviť nasledujúce údaje: Model, číslo výrobku, sériové číslo.

Tieto informácie nájdete na typovom štítku.

 Varovanie/upozornenie – Bezpečnostné pokyny

 Všeobecné informácie a tipy

 Ochrana životného prostredia

Vyhradzujeme si právo na zmeny bez predchádzajúceho upozornenia.

1. ⚠ BEZPEČNOSTNÉ INFORMÁCIE

Pred inštaláciou a používaním spotrebiča si pozorne prečítajte priložený návod na používanie. Výrobca nezodpovedá za zranenia ani za škody spôsobené nesprávnou montážou alebo používaním. Tieto pokyny uskladnite na bezpečnom a prístupnom mieste, aby ste do nich mohli v budúcnosti nahliadnuť.

1.1 Bezpečnosť detí a zraniteľných osôb

- Tento spotrebič smú používať deti staršie ako 8 rokov a osoby so zníženou fyzickou, zmyslovou alebo psychickou spôsobilosťou alebo nedostatkom skúseností a znalostí, iba ak sú pod dozorom zodpovednej osoby alebo ak boli zodpovednou osobou poučené o bezpečnom používaní spotrebiča a rozumejú prípadným rizikám.
- Deti medzi 3 a 8 rokmi a osoby s veľmi rozsiahlymi a zložitými hendikepmi nesmú mať prístup k spotrebiču, pokiaľ nie sú pod nepretržitým dozorom.
- Deti do 3 rokov smú mať prístup k spotrebiču iba ak sú nepretržite pod dohľadom zodpovednej osoby.
- Nedovoľte, aby sa deti hrali so spotrebičom.
- Obaly vždy uschovajte mimo dosah detí a náležite ich zlikvidujte.
- Nedovoľte deťom ani domácim zvieratám priblížiť sa k spotrebiču, keď pracuje alebo keď sa chladí. Prístupné časti sú horúce.
- Ak má spotrebič detskú poistku, mala by byť zapnutá.
- Deti nesmú spotrebič bez dozoru čistiť ani vykonávať žiadnu údržbu na spotrebiči.

1.2 Všeobecná bezpečnosť

- Nainštalovať tento spotrebič a vymeniť kábel smie iba kvalifikovaná osoba.
- VAROVANIE: Spotrebič a jeho prístupné časti sa počas používania môžu značne zahriať. Nedotýkajte sa ohrevných článkov.

- Pri vyberaní alebo vkladaní príslušenstva alebo nádob na pečenie vždy používajte kuchynské rukavice.
- Pred akoukoľvek údržbou spotrebič odpojte od elektrickej siete.
- Dbajte na to, aby bol spotrebič pred výmenou žiarovky vypnutý, aby bolo vylúčené nebezpečenstvo zásahu elektrickým prúdom.
- Na čistenie spotrebiča nepoužívajte parné čističe.
- Na čistenie skla dvierok nepoužívajte abrazívne prostriedky ani ostré kovové škrabky, pretože by mohli poškrabať povrch, čo môže spôsobiť rozbitie skla.
- Ak je poškodený elektrický napájací kábel, musíte ho dať vymeniť u výrobcu, v autorizovanom servisnom stredisku alebo u kvalifikovanej osoby, aby sa predišlo nebezpečenstvu.
- Nezapínajte spotrebič, keď je prázdny. Kovové časti vnútri dutiny rúry môžu spôsobiť elektrické iskrenie.
- Kovové zásobníky na jedlo a nápoje nie sú povolené na prípravu jedla v mikrovlnnej rúre. Táto požiadavka neplatí, ak výrobca špecifikuje kovový zásobník ako veľkosťou a tvarom vhodný na prípravu jedla v mikrovlnnej rúre.
- Ak sú poškodené dvierka alebo tesnenie dvierok, nesmiete spotrebič používať, kým ho neopraví kvalifikovaná osoba.
- Akékoľvek servisné zásahy alebo opravy vyžadujúce odstránenie krytu, ktorý slúži na ochranu pred pôsobením mikrovlnnej energie, smie vykonávať len kvalifikovaná osoba.
- Nezohrievajte kvapaliny ani iné potraviny v uzavretých nádobách. Mohli by vybuchnúť.
- Používajte výhradne kuchynské pomôcky vhodné na použitie v mikrovlnnej rúre.
- Ak zohrievate jedlo v plastových alebo papierových nádobách, majte spotrebič pod dohľadom, pretože môže dôjsť k vznieteniu.

- Spotrebič je určený na zohrievanie potravín a nápojov. Sušenie potravín alebo odevov a zohrievanie ohrievacích fliaš, papúč, špongií, vlhkých tkanín a podobných predmetov je zakázané a môže viesť k poraneniu, vznieteniu alebo požiaru.
- Ak uniká dym, spotrebič vypnite alebo ho odpojte od elektrickej siete a nechajte dvierka zatvorené, aby sa plamene udusili.
- Po ohreve nápojov môže dôjsť k prudkému oneskorenému vreniu. S nádobou preto zaobchádzajte opatrne.
- Obsah dojčenských fliaš a nádob s jedlom pre deti pred podávaním dôkladne premiešajte alebo potraste a vždy skontrolujte teplotu pokrmu, aby ste zabránili popáleniu.
- V spotrebiči by sa nemali zohrievať vajcia v škrupine ani celé natvrdo uvarené vajcia, pretože by mohli vybuchnúť, a to aj po skončení mikrovlnného ohrevu.
- Spotrebič je potrebné pravidelne čistiť a všetky zvyšky potravín treba odstrániť.
- Zanedbanie náležitého čistenia spotrebiča môže viesť k znehodnoteniu jeho povrchu, čo môže mať nepriaznivý vplyv na životnosť spotrebiča a spôsobiť nebezpečnú situáciu.

2. BEZPEČNOSTNÉ POKYNY

2.1 Inštalácia



VAROVANIE!

Tento spotrebič smie nainštalovať iba kvalifikovaná osoba.

- Odstráňte všetky obaly.
- Neinštalujte ani nepoužívajte poškodený spotrebič.
- Dodržiavajte pokyny na inštaláciu dodané so spotrebičom.
- Vždy dávajte pozor, ak presúvate spotrebič, pretože je ťažký. Vždy používajte ochranné rukavice a uzavretú obuv.
- Spotrebič neťahajte za rukoväť.
- Dodržiavajte požadovanú minimálnu vzdialenosť od iných spotrebičov a nábytku.
- Spotrebič nainštalujte na bezpečné a vhodné miesto, ktoré spĺňa požiadavky na inštaláciu.
- Spotrebič je vybavený elektrickým chladiacim systémom. Musí sa používať s napájaním z elektrickej siete.

2.2 Zapojenie do elektrickej siete



VAROVANIE!

Nebezpečenstvo požiaru a zásahu elektrickým prúdom.

- Všetky elektrické zapojenia by mal vykonať kvalifikovaný elektroinštalatér.
- Spotrebič musí byť uzemnený.
- Uistite sa, že parametre na typovom štítku sú kompatibilné s elektrickým napätím zdroja napájania.
- Vždy používajte správne inštalovanú uzemnenú zásuvku.
- Nepoužívajte viaczásuvkové adaptéry a predĺžovacie káble.
- Uistite sa, že zástrčka a prívodný elektrický kábel nie sú poškodené. Ak prívodný elektrický kábel spotrebiča treba vymeniť, túto operáciu smie urobiť iba pracovník autorizovaného servisného strediska.
- Nedovoľte, aby sa napájacie elektrické káble dotkli alebo dostali do blízkosti dvierok spotrebiča najmä vtedy, keď sú dvierka horúce.
- Zariadenie na ochranu pred dotykom elektrických častí pod napätím a izolovaných častí treba namontovať tak, aby sa nedalo odstrániť bez nástrojov.
- Sieťovú zástrčku pripojte do sieťovej zásuvky až po dokončení inštalácie. Po inštalácii sa uistite, že máte prístup k sieťovej zástrčke.
- Ak je sieťová zásuvka uvoľnená, nezapájajte do nej sieťovú zástrčku.
- Spotrebič neodpájajte potiahnutím za sieťové káble. Vždy ťahajte za zástrčku.
- Použite iba správne odpájacie zariadenia: ochranné ističe alebo poistky (skrutkovacie poistky treba vybrať z držiaka), uzemnenia a stýkače.
- Elektrická sieť v domácnosti musí mať odpájacie zariadenie, ktoré umožní odpojenie spotrebiča od elektrickej siete na všetkých póloch. Vzdialenosť kontaktov odpájacieho zariadenia musí byť minimálne 3 mm.
- Tento spotrebič spĺňa smernice EHS.

2.3 Používanie



VAROVANIE!

Hrozí nebezpečenstvo poranenia, popálenín, zásahu elektrickým prúdom alebo výbuchu.

- Tento spotrebič je určený iba na použitie v domácnosti.
- Nemeňte technické parametre tohto spotrebiča.
- Zabezpečte, aby boli vetracie otvory voľné.
- Počas činnosti nenechávajte spotrebič bez dozoru.
- Po každom použití spotrebič vypnite.
- Keď je spotrebič v činnosti, pri otváraní dvierok postupujte opatrne. Môže dôjsť k úniku horúceho vzduchu.
- Spotrebič nepoužívajte, keď máte mokré ruky, ani keď je v kontakte s vodou.
- Na otvorené dvierka netlačte.
- Nepoužívajte spotrebič ako pracovný alebo odkladací povrch.
- Dvierka spotrebiča otvárajte opatrne. Použitím prísad s obsahom alkoholu môže vzniknúť zmes alkoholu so vzduchom.
- Pri otváraní dvierok sa do kontaktu so spotrebičom nesmú dostať iskry ani otvorený plameň.
- Horľavé produkty alebo predmety, ktoré obsahujú horľavé látky, nekladajte do spotrebiča, do jeho blízkosti ani naň.
- Nepoužívajte funkciu mikrovln na predhriatie rúry.



VAROVANIE!

Hrozí nebezpečenstvo poškodenia spotrebiča.

- Aby ste predišli poškodeniu alebo zmene farby smaltu:
 - priamo na dno dutiny spotrebiča nedávajte alobal,
 - do horúceho spotrebiča nelejte vodu,
 - po ukončení prípravy pokrmu v spotrebiči nenechávajte vlhký riad ani potraviny,
 - pri vyberaní alebo vkladaní príslušenstva postupujte opatrne.

- Zmena farby smaltu alebo ušľachtilej ocele nemá žiadny vplyv na výkon spotrebiča.
- Na prípravu vlhkých koláčov používajte hlboký pekáč. Ovocné šťavy spôsobujú škvrny, ktoré môžu byť trvalé.
- Tento spotrebič je určený iba na varenie. Nesmie byť použitý na iné účely, napríklad na vykurovanie miestnosti.
- Rúru používajte vždy so zatvorenými dvierkami.
- Pri inštalácii spotrebiča za nábytkový panel (napr. dvere) zabezpečte, aby dvere neboli počas prevádzky spotrebiča nikdy zatvorené. Za zatvoreným nábytkovým panelom sa môže vytvoriť teplo a vlhkosť a môžu spôsobiť následné poškodenie spotrebiča, kuchynskej jednotky alebo podlahy. Nábytkový panel nezatvárajte, kým spotrebič po použití úplne nevychladne.

2.4 Starostlivosť a čistenie



VAROVANIE!

Hrozí nebezpečenstvo poranenia, požiaru alebo poškodenia spotrebiča.

- Pred vykonávaním údržby spotrebič vypnite a vyťahnite jeho zástrčku zo sieťovej zásuvky.
- Skontrolujte, či je spotrebič studený. Existuje riziko, že sklenené panely môžu prasknúť.
- Ak sú sklenené panely dvierok poškodené, bezodkladne ich nechajte vymeniť. Obráťte sa na autorizované servisné stredisko.
- Uistite sa, že dutina a dvierka sú po každom použití utreté dosucha. Para vytvorená počas prevádzky spotrebiča kondenzuje na stenách dutiny a môže spôsobiť koróziu.
- Spotrebič pravidelne čistíte, aby ste predišli znehodnoteniu povrchového materiálu.
- Zvyšky tuku alebo potravín v spotrebiči môžu pri mikrovlnnej

prevádzke spôsobiť požiar a elektrické iskrenie.

- Spotrebič čistíte vlhkou mäkkou handričkou. Používajte iba neutrálne saponáty. Nepoužívajte abrazívne prostriedky, drôtenky, rozpúšťadlá ani kovové predmety.
- Ak používate sprej na čistenie rúr, dodržiavajte bezpečnostné pokyny na jeho obale.
- Katalytický smalt (ak je k dispozícii) nečistíte žiadnym čistiacim prostriedkom.

2.5 Vnútné osvetlenie



VAROVANIE!

Hrozí nebezpečenstvo zásahu elektrickým prúdom.

- Žiarovka alebo halogénová žiarovka používaná v tomto spotrebiči je určená len pre domáce spotrebiče. Nepoužívajte ju na osvetlenie domácnosti.
- Pred výmenou žiarovky odpojte spotrebič od zdroja napájania.
- Používajte žiarovky s rovnakými technickými parametrami.

2.6 Servis

- Ak treba dať spotrebič opraviť, obráťte sa na autorizované servisné stredisko.
- Používajte iba originálne náhradné súčiastky.

2.7 Likvidácia



VAROVANIE!

Hrozí nebezpečenstvo poranenia alebo udusenía.

- Spotrebič odpojte od elektrickej siete.
- Prívodný elektrický kábel odrežte blízko pri spotrebiči a zlikvidujte ho.
- Odstráňte západku dvierok, aby ste zabránili uviaznutiu detí a domácich zvierat v spotrebiči.

3. POPIS VÝROBKU

3.1 Celkový prehľad

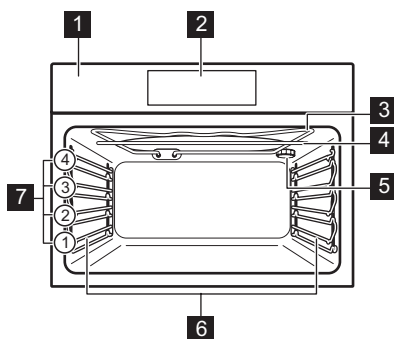

- 1 Ovládací panel
- 2 Elektronický programátor
- 3 Ohrevný článok
- 4 Generátor mikrovln
- 5 Osvetlenie
- 6 Zásúvacia lišta, vyberateľná
- 7 Úrovne v rúre

3.2 Príslušenstvo

Drôtený rošt

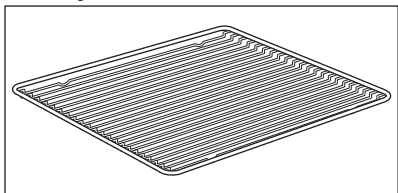







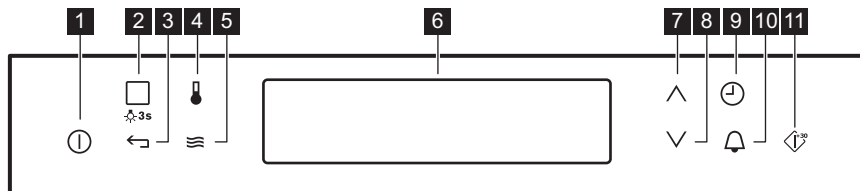



Na kuchynský riad, formy na koláče, pečené pokrmy.

4. OVLÁDACÍ PANEL

4.1 Elektronický programátor



Spotrebič sa ovláda senzorovými tlačidlami. Ak nie sú viditeľné, aktivujte ich stlačením 1.

Senzo- rové tla- čidlo	Funkcia	Poznámka
1 	ZAP / VYP	Zapínanie a vypínanie spotrebiča.
2 	Grilovanie alebo Recepty	Jedným dotykom senzorového tlačidla zvoľte funkciu ohrevu alebo ponuku: Recepty. Ďalším dotykem senzorového tlačidla prepnete medzi funkciami: Grilovanie, Recepty. Ak chcete zapnúť alebo vypnúť osvetlenie, dotknite sa tlačidla na 3 sekundy.
3 	Tlačidlo Späť	Návrat o jednu úroveň v ponuke. Ak chcete zobrazit' hlavnú ponuku, dotknite sa tlačidla na 3 sekundy.
4 	Nastavenie te- ploty	Nastavenie teploty alebo zobrazenie aktuálnej teploty v spotrebiči.
5 	Funkcia mikrovln	Na zapnutie funkcie mikrovln. Keď používate funkciu mikrovln s funkciou: Trvanie pri prevádzke dlhšej ako 7 minút a pri kombinovanom režime (Combi) nesmie byť mikrovlnný výkon väčší ako 600 W.
6 -	Displej	Zobrazuje aktuálne nastavenia spotrebiča.
7 	Tlačidlo na po- sun nahor	Pohyb nahor v ponuke.
8 	Tlačidlo na po- sun nadol	Pohyb nadol v ponuke.
9 	Časové a dopln- kové funkcie	Nastavenie rôznych funkcií. Keď je zapnutá funkcia ohrevu, dotknite sa senzorového tlačidla a nastavte časovač alebo funkcie: Blok. Ovládania, Obľúbené, Ohrev A Uchovanie Teploty, Nastaviť A Íst'.
10 	Časomer	Ak chcete nastaviť funkciu: Časomer.
11 	OK/Rýchly štart mikrovlnnej rúry	Na potvrdenie výberu alebo nastavení. Na zapnutie funkcie mikrovln. Funkciu môžete použiť vtedy, keď je spotrebič vypnutý.

4.2 Displej

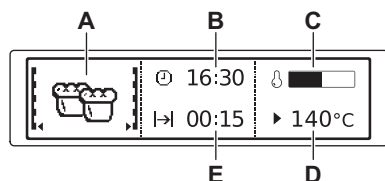

- A. Funkcia ohrevu alebo funkcia mikrovln
- B. Presný čas
- C. Ukazovateľ ohrevu
- D. Teplota alebo mikrovlnný výkon
- E. Čas trvania alebo skončenia funkcie

Iné ukazovatele na displeji:

Symbol		Funkcia
	Časomer	Je zapnutá táto funkcia.
	Presný čas	Na displeji sa zobrazí aktuálny čas.
	Trvanie	Na displeji sa zobrazí potrebný čas pečenia.
	Koniec	Na displeji sa zobrazí čas skončenia pečenia.
	Teplota	Na displeji sa zobrazí teplota.
	Časové Údaje	Na displeji sa zobrazuje, ako dlho je spustená funkcia ohrevu. Ak chcete vynulovať čas, stlačte súčasne a .
	Ukazovateľ ohrevu	Na displeji sa zobrazí teplota v rúre.
	Hmotnostný Program	Na displeji sa zobrazuje, že je aktívny automatický program so zadávaním hmotnosti alebo že je možné zmeniť hmotnosť.
	Ohrev A Uchovanie Teploty	Funkcia je zapnutá.

5. PRED PRVÝM POUŽITÍM



VAROVANIE!

Pozrite si kapitoly ohľadne bezpečnosti.

Pred prvým použitím rúry a príslušenstvo vyčistite.

Príslušenstvo a zasúvacie lišty dajte späť na ich pôvodné miesto.

5.1 Prvé čistenie

Vyberte z rúry vyberateľné zasúvacie lišty a príslušenstvo.

Pozrite si kapitolu „Ošetrovanie a čistenie“.

5.2 Prvé zapojenie

Po zapojení rúry do elektrickej siete alebo po prerušení napájania je potrebné nastaviť jazyk, kontrast displeja, jas displeja a denný čas.

1. Stlačením \wedge alebo \vee nastavte požadovanú hodnotu.

2. Nastavenie potvrdíte stlačením tlačidla \swarrow^{+30} .

6. KAŽDODENNÉ POUŽÍVANIE



VAROVANIE!

Pozrite si kapitoly ohľadne bezpečnosti.

6.1 Navigácia v ponukách

1. Zapnite rúru.
2. Stlačením tlačidla \vee alebo \wedge vyberte možnosť ponuky.
3. Ak chcete prejsť do podponuky alebo potvrdiť nastavenie, stlačte tlačidlo \swarrow^{+30} .



Kedykoľvek sa môžete vrátiť do hlavnej ponuky pomocou tlačidla \leftarrow .



6.2 Prehľad ponúk

Hlavná ponuka

Symbol/Polozka ponuky	Použitie
	Funkcia ohrevu na grilovanie plochých jedál uprostred roštu. Na prípravu hriankov.
	Obsahuje zoznam automatických programov.
	Používa sa na nastavenie konfigurácie spotrebiča.
	Obsahuje zoznam obľúbených programov pečenia vytvorených používateľom.



Podponuka pre: Základné Nastavenie

Symbol/Polozka ponuky	Popis
Nastaviť denný čas	Nastavenie aktuálneho denného času.
Časové Údaje	Ak je funkcia ZAPNUTÁ, na displeji sa zobrazuje aktuálny čas, aj keď je spotrebič vypnutý.
Nastaviť A Ľst	Na nastavenie funkcie a jej neskoršie aktivovanie stlačte ktorýkoľvek symbol na ovládacom paneli.
Ohrev A Uchovanie Teploty	Po skončení cyklu pečenia uchová pripravené jedlo teplé po dobu 30 minút.
Predĺženie Doby Pečenia	Zapína a vypína funkciu predĺženia pečenia.
Kontrast Displeja	Upravuje kontrast displeja po stupňoch.
Jas Displeja	Upravuje jas displeja po stupňoch.
Jazyk	Nastavuje jazyk displeja.
Hlasitosť Zvuk. Signalizácie	Upravuje hlasitosť tónov tlačidiel a zvukovej signalizácie po stupňoch.
Tóny Tlačidiel	Zapína a vypína tóny dotykových tlačidiel. Tón dotykového tlačidla ZAP/VYP nie je možné vypnúť.

Symbol/Položka ponuky	Popis
 Alarm/Výstražný Tón	Zapína a vypína výstražnú zvukovú signalizáciu.
 Režim DEMO	Aktivačný/deaktivačný kód: 2468.
 Servis	Zobrazenie verzie softvéru a konfigurácie.

Symbol/Položka ponuky	Popis
 Pôvodné Nastavenie	Obnovuje všetky pôvodné nastavenia.



6.3 Nastavenie funkcie ohrevu



1. Zapnite rúru.
2. Zvoľte funkciu: Grilovanie.
3. Nastavenie potvrdíte stlačením tlačidla .
4. Nastavte teplotu.
5. Nastavenie potvrdíte stlačením tlačidla .



6.4 Funkcie mikrovln

Funkcie	Popis
Mikrovlny	Teplo sa tvorí priamo v jedle. Používa sa na zohrievanie horúcich jedál a nápojov, na rozmrazovanie mäsa alebo ovocia a na varenie zeleniny a rýb.
Kombinovaná prevádzka	Používa sa na súčasné spustenie funkcie ohrevu a mikrovlnnej prevádzky. Skracuje tepelnú úpravu jedla a umožňuje jeho zapečenie.
Rýchly štart	Slúži na zapnutie funkcie mikrovln na krátky čas pri maximálnom výkone jedným dotykem symbolu  . 30 sekúnd.

6.5 Nastavenie funkcie mikrovln

1. Vyberte všetko príslušenstvo.
2. Zapnite rúru.
3. Stlačením tlačidla  zapnite funkciu mikrovln.
4. Stlaďte tlačidlo . Funkcia: Trvanie sa nastaví na 30 sekúnd a funkcia mikrovln sa spustí.



 Každým stlačením tlačidla  sa pridáva 30 sekúnd k času trvania funkcie: Trvanie.



 Ak nestlačíte tlačidlo , rúra sa po 20 sekundách vypne.

5. Stlačte tlačidlo , ak chcete nastaviť funkciu: Trvanie. Pozrite si časť „Nastavenie časových funkcií“.

 Maximálne nastavenie času pre funkciu: Trvanie je 90 minút.

6. Po skončení nastaveného času znie 2 minúty zvukový signál. Funkcia mikrovln sa vypne automaticky. Signál sa vypína stlačením ľubovoľného symbolu.

 Funkciu mikrovln vypnete stlačením .

 Ak sa dotknete  alebo ak otvoríte dverka, funkcia sa zastaví. Ak ju chcete znovu spustiť, stlačte .



6.6 Nastavenie funkcie kombinovanej prevádzky

1. Zapnite funkciu ohrevu. Pozrite si časť „Nastavenie funkcie ohrevu“.
2. Stlačte  a vykonajte rovnaké kroky ako pri nastavovaní funkcie mikrovln.



 U niektorých funkcií sa funkcia mikrovln spustí ihneď po dosiahnutí nastavenej teploty.

Funkcie, ktoré nie sú dostupné pre kombinovanú prevádzku (Combi): Oblúbené, Koniec, Nastaviť A Išť, Ohrev A Uchovanie Teploty.

6.7 Nastavenie funkcie Rýchly štart mikrovlnnej rúry

1. V prípade potreby stlačením tlačidla  vypnite rúru.
2. Stlačením tlačidla  opäť zapnite funkciu Rýchly štart.

Každým stlačením tlačidla  sa pridáva 30 sekúnd k času funkcie Trvanie.

-  Mikrovlnný výkon môžete zmeniť (pozrite si časť „Nastavenie funkcie mikrovln“).
3. Stlačte tlačidlo , ak chcete nastaviť trvanie pre funkciu: Trvanie. Pozrite si kapitolu „Časové funkcie“, Nastavenie časových funkcií.

6.8 Ukazovateľ ohrevu







Keď zapnete funkciu ohrevu, rozsvieti sa pásik na displeji. Tento pásik znázorňuje, že teplota sa zvyšuje. Po dosiahnutí teploty 3-krát zaznie zvukový signál a pásik zabliká a následne zmizne.

6.9 Zvyškové teplo

Keď rúru vypnete, na displeji sa zobrazí zvyškové teplo. Teplo môžete použiť na udržanie teploty jedla.

7. ČASOVÉ FUNKCIE

7.1 Tabuľka s časovými funkciami

Časová funkcia	Použitie
 Časomer	Na nastavenie odpočítavania (max. 2 hodiny 30 minút). Táto funkcia nemá vplyv na činnosť rúry. Funkciu zapnete tlačidlom  . Stlačením  alebo  môžete nastaviť čas v minútach a stlačením  funkciu spustíte.
 Trvanie	Na nastavenie ako dlho má byť zapnutá rúra (max. 23 hodín 59 minút).

Časová funkcia	Použitie
 Koniec	Nastavenie času vypnutia pre funkciu ohrevu (max. 23 h 59 min).

Ak nastavíte čas pre časovú funkciu, odpočítavanie začne po 5 sekundách.







Ak použijete funkcie hodin: Trvanie, Koniec, rúra vypne ohrievacie články po uplynutí 90 % nastaveného času. Rúra bude pomocou zvyškového tepla pokračovať v pečení, kým neuplynie doba pečenia (3 až 20 minút).

7.2 Nastavenie časových funkcií



Skôr ako použijete funkcie: Trvanie, Koniec, musíte najprv nastaviť funkciu ohrevu a teplotu. Rúra sa vypne automaticky. Môžete použiť funkcie: funkcie Trvanie a Koniec môžete používať súčasne, ak chcete, aby sa rúra v neskoršom čase automaticky zapla a vypla.

1. Nastavte funkciu ohrevu.
2. Opakovane stláčajte , kým sa na displeji nezobrazí požadovaná časová funkcia a príslušný symbol.
3. Po stlačení  alebo  môžete nastaviť požadovaný čas.
4. Nastavenie potvrdíte stlačením tlačidla .

Keď čas uplynie, zaznie zvukový signál. Rúra sa vypne. Na displeji sa zobrazí hlásenie.

5. Signál sa vypína stlačením ľubovoľného symbolu.

7.3 Ohrev A Uchovanie Teploty



Podmienky pre funkciu:

- Nastavená teplota je vyššia ako 80 °C.
- Funkcia: Trvanie je nastavená.

Funkcia: Ohrev A Uchovanie Teploty uchová pripravené jedlo teplé pri 80 °C

počas 30 minút. Zapína sa po skončení pečenia.

Funkciu môžete zapnúť alebo vypnúť v ponuke: Základné Nastavenie.

1. Zapnite rúru.
2. Vyberte funkciu ohrevu.
3. Nastavte teplotu nad 80 °C.
4. Opakovane stláčajte , kým sa na displeji nezobrazí: Ohrev A Uchovanie Teploty.
5. Nastavenie potvrdíte stlačením tlačidla .

Keď funkcia skončí, zaznie zvukový signál.

Funkcia zostane zapnutá aj po zmene funkcie ohrevu.

7.4 Predĺženie Doby Pečenia



Funkcia: Predĺženie Doby Pečenia umožní pokračovať v ohrevnej funkcii aj po skončení funkcie Trvanie.



Platí to pre všetky funkcie ohrevu s Trvanie alebo Hmotnostný Program.

1. Keď uplynie čas pečenia, zaznie zvukový signál. Stlačte ľubovoľný symbol.

Na displeji sa zobrazí hlásenie.

2. Funkciu zapnete stlačením tlačidla  alebo zrušíte stlačením tlačidla .
3. Nastavte dĺžku trvania funkcie.
4. Stlačte tlačidlo .

8. AUTOMATICKÉ PROGRAMY



VAROVANIE!

Pozrite si kapitoly ohľadne bezpečnosti.

8.1 Online recepty



Recepty pre automatické programy určené pre túto rúru nájdete na vašej webovej stránke. Pri hľadaní správnej knihy receptov budete potrebovať číslo PNC uvedené na typovom štítku na prednom ráme dutiny rúry.

8.2 Recepty s Receptový Program

Táto rúra ponúka automatické receptové programy. Nastavenia pre recepty nie je možné meniť.

1. Zapnite rúru.
2. Zvoľte ponuku: Recepty.
Stlačením \uparrow^{+30} potvrdíte.
3. Zvoľte kategóriu a pokr. Nastavenie potvrdíte stlačením tlačidla \uparrow^{+30} .
4. Zvoľte recept. Nastavenie potvrdíte stlačením tlačidla \uparrow^{+30} .

i Kedy môžete použiť túto funkciu: Manuálne, rúra používa automatické nastavenia. Tie môžete zmeniť ako v prípade ostatných funkcií.

8.3 Recepty s Hmotnostný Program

Táto funkcia automaticky vypočíta dobu pečenia. Ak ju chcete použiť, je potrebné zadať hmotnosť pokrmu.

1. Zapnite rúru.
2. Zvoľte ponuku: Recepty.
Stlačením \uparrow^{+30} potvrdíte.
3. Zvoľte kategóriu a pokr. Nastavenie potvrdíte stlačením tlačidla \uparrow^{+30} .
4. Pri nastavovaní hmotnosti jedla stlačte tlačidlo \wedge alebo \vee . Nastavenie potvrdíte stlačením tlačidla \uparrow^{+30} .

Spustiť sa automatický program.

5. Hmotnosť môžete kedykoľvek zmeniť. Ak chcete zmeniť hmotnosť, stlačte tlačidlo \wedge alebo \vee .
6. Keď čas uplynie, zaznie zvukový signál. Signál sa vypína stlačením ľubovoľného symbolu.

i Pri niektorých programoch jedlo po 30 minútach obráťte. Na displeji sa zobrazí pripomenka.

9. POUŽÍVANIE PRÍSLUŠENSTVA



VAROVANIE!

Pozrite si kapitoly ohľadne bezpečnosti.

9.1 Vkladanie príslušenstva

Používajte iba vhodný riad a materiál.



VAROVANIE!

Pozrite si Kuchynský riad a materiály vhodné pre mikrovlnnú rúru v kapitole „Tipy a rady“.

Drôtený rošt:

Rošt zasuňte medzi vodiace tyče zasúvacích líšt a uistite sa, že nožičky smerujú nadol.

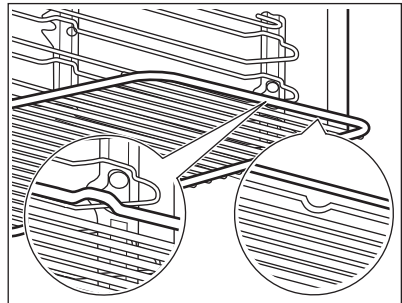

Malé zarážky na vrchu zvyšujú bezpečnosť. Tieto zarážky zároveň zabraňujú prevrhnutiu. Vysoký okraj okolo roštu zabraňuje zošmyknutiu kuchynského riadu z roštu.







10. DOPLNKOVÉ FUNKCIE



10.1 Obľúbené

Svoje obľúbené nastavenia, ako sú trvanie, teplota alebo funkcia ohrevu, si môžete uložiť. Nastavenia budú dostupné v ponuke: Obľúbené. Do pamäte môžete uložiť 20 programov.

 Funkcie mikrovlnnej rúry a kombinované funkcie mikrovlnnej rúry nemôžete uložiť ako obľúbené programy.

Uloženie programu



1. Zapnite rúru.
 2. Nastavte funkciu ohrevu alebo automatický program.
 3. Opakovane stláčajte  kým sa na displeji nezobrazí: ULOŽIŤ.
 4. Nastavenie potvrďte stlačením tlačidla .
- Na displeji sa zobrazí prvá voľná pozícia v pamäti.
5. Nastavenie potvrďte stlačením tlačidla .
 6. Zadajte názov programu. Prvé písmeno bliká.
 7. Stlačte  alebo , aby ste mohli zmeniť písmeno.
 8. Stlačte tlačidlo .
- Ďalšie písmeno začne blikat'.
9. V prípade potreby zopakujte krok č. 7.
 10. Nastavenie uložte tak, že stlačíte a podržte tlačidlo .

Pozíciu v pamäti môžete prepísať. Keď sa na displeji zobrazí prvá voľná pozícia v pamäti, stlačte  alebo , a potom stlačte tlačidlo , ak chcete prepísať aktuálny program.

Môžete zmeniť názov programu v ponuke: Zmeniť Názov Programu.



Zapnutie programu

1. Zapnite rúru.
2. Zvoľte ponuku: Obľúbené.

3. Nastavenie potvrďte stlačením tlačidla .
4. Zvoľte názov svojho obľúbeného programu.
5. Nastavenie potvrďte stlačením tlačidla .



10.2 Používanie detskej poistky



Keď je zapnutá detská poistka, nie je možné náhodné spustenie rúry.

1. Stlačením tlačidla  zapnete displej.
 2. Stlačte zároveň  a , až kým sa na displeji nezobrazí hlásenie .
- Ak chcete vypnúť funkciu detskej poistky, zopakujte krok 2.

10.3 Blok. Ovládania

Táto funkcia zabraňuje náhodnej zmene funkcie ohrevu. Môžete ju zapnúť iba pri zapnutej rúre.

1. Zapnite rúru.
2. Nastavte funkciu ohrevu alebo iné nastavenie.
3. Opakovane stláčajte , kým sa na displeji nezobrazí: Blok. Ovládania.
4. Nastavenie potvrďte stlačením tlačidla .



Funkciu vypnete stlačením . Na displeji sa zobrazí hlásenie. Výber potvrďte stlačením tlačidla , a potom tlačidla  na potvrdenie.

 Keď rúru vypnete, vypne sa aj funkcia.

10.4 Nastaviť A Íst'

Funkcia vám umožňuje nastaviť funkciu (alebo program) ohrevu a neskôr ju použiť jedným dotykom ľubovoľného symbolu.

1. Zapnite rúru.
2. Nastavte funkciu ohrevu.
3. Opakovane stláčajte , kým sa na displeji nezobrazí: Trvanie.
4. Nastavte čas.

5. Opakovane stláčajte , kým sa na displeji nezobrazí: Nastaviť A Íst'.
6. Nastavenie potvrdíte stlačením tlačidla .

Ak chcete funkciu spustiť, stlačte symbol

(okrem ): Nastaviť A Íst'. Zapne sa nastavená funkcia ohrevu.

Keď skončí funkcia ohrevu, zaznie zvukový signál.



- Blok. Ovládania sa zapne, keď je zapnutá funkcia ohrevu.
- Ponuka: Základné Nastavenie vám umožňuje funkciu: Nastaviť A Íst' zapnúť a vypnúť.

10.5 Automatické vypnutie

Ak je zapnutá funkcia ohrevu a nastavenie nezmeníte, rúra sa z bezpečnostných dôvodov po určitom čase vypne.

Teplota (°C)	Čas vypnutia (hod.)
30 - 115	12.5
120 - 195	8.5

Teplota (°C)	Čas vypnutia (hod.)
200 - 230	5.5



Funkcia automatického vypnutia nebude fungovať pri týchto funkciách: Osvetlenie Rúry, Trvanie, Koniec.

10.6 Jas displeja

Existujú dva režimy jasu displeja:

- Nočný jas – ak je rúra vypnutá, jas displeja je nižší v čase 22:00 až 06:00.
- Denný jas:
 - keď je rúra zapnutá.
 - ak sa dotknete symbolu počas funkcie nočného jasu (s výnimkou ZAP / VYP), displej sa na 10 sekúnd prepne späť do denného jasu,
 - ak je rúra vypnutá a nastavíte funkciu: Časomer. Po skončení funkcie sa displej vráti späť do režimu nočného jasu.

10.7 Chladiaci ventilátor

Ak je rúra zapnutá, automaticky sa aktivuje chladiaci ventilátor, aby udržal povrch rúry chladný. Ak rúru vypnete, chladiaci ventilátor pokračuje v činnosti, až kým sa rúra neochladí.

11. TIPY A RADY



VAROVANIE!

Pozrite si kapitoly o hľadne bezpečnosti.



Teploty a časy pečenia uvedené v tabuľkách sú iba orientačné. Závisia od konkrétneho receptu, množstva a kvality použitých prísad.

11.1 Odporúčania pre pečenie

Vaša rúra môže pri pečení fungovať inak ako rúra, ktorú ste používali doteraz. Tabuľky nižšie vám poskytujú štandardné nastavenia pre teplotu, čas pečenia a úroveň rúry.

Ak nie je k dispozícii nastavenie pre konkrétny recept, vyhľadajte nastavenie pre podobný recept.

11.2 Odporúčania pre mikrovlnnú rúru

Jedlo položte na tanier na dne dutiny rúry.

V polovici rozmrazovania otočte jedlo na druhú stranu alebo premiešajte.

Jedlo pred varením a ohrievaním prikryte.

Pri ohreve nápojov vložte do fľaše alebo pohára lyžicu, aby ste zabezpečili lepšiu distribúciu tepla.

Potraviny vkladajte do rúry bez obalu. Hotové balené jedlá môžete vložiť do rúry iba keď je obal vhodný pre mikrovlnné rúry (pozrite si informácie na obale).

Varenie mikrovlnami

Jedlo varte prikryté. Ak chcete vytvoriť chrumkavú kôrku, jedlo varte odkryté.

Dbajte na to, aby sa pokrmy nadmerne neprepiekli, preto nenastavujte príliš vysoký výkon a dlhý čas. Jedlo môže vyschnúť, prihorieť alebo spôsobiť požiar.

Rúru nepoužívajte na varenie vajíčok v škrupine ani slimákov v ulite, pretože by mohli vybuchnúť. Žltok alebo volské oká pred ohrevom prepichnete.

Jedlo so šupkou alebo kožou pred varením poprepichujte vidličkou.

Zeleninu pokrájajte na rovnako veľké kusy.

Tekuté pokrmy občas premiešajte.

Jedlo pred podávaním premiešajte.

Po vypnutí rúry vyberte jedlo a nechajte ho odstáť niekoľko minút.

Rozmrazenie v mikrovlnnej rúre

Zmrazený pokrm rozbaľte a položte na malý tanier obrátený hore dnom vložený do nádoby na zachytávanie odmrázenej vody, prípadne použite rozmrazovací rošt alebo plastové cedidlo, aby mohla voda odtekať.

Následne rozmrazené kúsky odoberte.

Ak chcete uvariť mrazené ovocie a zeleninu, zvoľte vyšší mikrovlnný výkon a nemusíte ich vopred rozmrazovať.

11.3 Kuchynský riad a materiály vhodné pre mikrovlnnú rúru

Používajte iba kuchynský riad a materiály vhodné pre mikrovlnnú rúru. Použite tabuľku nižšie ako referenciu.

Kuchynský riad/materiál	Funkcia mikrovln		Kombinovaná funkcia mikrovlnnej rúry,
	Odmrazovanie	Ohrev Varenie	
Sklo a porcelán vhodné na použitie v rúre bez kovových prvkov, napr. teplovzdorné sklo	✓	✓	✓
Sklo a porcelán nevhodné na použitie v rúre bez striebra, zlata, platiny alebo iných kovových ozdôb	✓	X	X
Sklo a sklokeramika vyrobené z materiálu vhodného na použitie v rúre/mrazuvzdorného materiálu	✓	✓	✓
Keramický a hlinený riad bez kremeňových alebo kovových prvkov a glazúry, ktoré obsahujú kov	✓	✓	X

Kuchynský riad/materiál	Funkcia mikrovln		Kombinovaná funkcia mikrovlnnej rúry,
	Odmrazovanie	Ohrev Varenie	
Kuchynský riad vyrobený z porcelánu, keramiky alebo hlíny, ktorý má neglazovaný spodok alebo drobné otvory, napr. na rukovätiach	X	X	X
Tepelne odolné plasty do 200 °C (pred použitím vždy skontrolujte parametre plastovej nádoby)	✓	✓	X
Kartón, papier	✓	X	X
Potravinová fólia	✓	X	X
Fólia na pečenie s uzáverom vhodným pre mikrovlnné rúry (pred použitím vždy skontrolujte parametre fólie)	✓	✓	X
Riad na pečenie vyrobený z kovu, napr. smaltu, liatiny	X	X	✓
Formy na pečenie, načierne lakované alebo so silikónovým povlakom (pred použitím vždy skontrolujte parametre foriem na pečenie)	X	X	✓
Drôtený rošt	X	X	✓
Kuchynský riad vhodný do mikrovlnnej rúry, napr. zapekáč	X	✓	X

11.4 Grilovanie

- Grilujte vždy s maximálnou teplotou.
- Rošt zasunúť do úrovne rúry odporúčanej v tabuľke grilovania.
- Pekáč vždy zasunúť do prvej úrovne rúry, aby zachytával tuk.
- Grilujte iba ploché kusy mäsa alebo ryby.

- Prázdnu rúru vždy predhrievajte pomocou funkcií grilu 5 minút.



UPOZORNENIE!

Grilujte vždy pri zatvorených dvierkach rúry.

Grilovanie

Pokrm	Teplota (°C)	Čas (min)		Úroveň v rúre
		1. strana	2. strana	
Hovädzie pečené, stredne prepečené	210 - 230	30 - 40	30 - 40	1

Pokrm	Teplota (°C)	Čas (min)		Úroveň v rúre
		1. strana	2. strana	
Hovädzie filety, stredne prepečené	230	20 - 30	20 - 30	1
Bravčový chrbát	210 - 230	30 - 40	30 - 40	1
Teľací chrbát	210 - 230	30 - 40	30 - 40	1
Jahňací chrbát	210 - 230	25 - 35	20 - 35	1
Celá ryba, 500 - 1 000 g	210 - 230	15 - 30	15 - 30	1

11.5 Varenie mikrovlnami

Tipy pre mikrovlnnú prevádzku

Výsledky varenia/ rozmrazovania	Možné príčiny	Riešenie
Jedlo je príliš suché.	Výkon bol príliš vysoký. Čas bol príliš dlhý.	Nabudúce zvolíte nižší výkon a dlhší čas.
Po uplynutí času varenia jedlo stále nie je rozmrazené, horúce alebo uvarené.	Čas bol príliš krátky.	Nastavte dlhší čas. Nezvyšujte mikrovlnný výkon.
Jedlo je prehriate na okrajoch ale ešte stále nie je hotové uprostred.	Výkon bol príliš vysoký.	Nabudúce zvolíte nižší výkon a dlhší čas.

Rozmrazovanie mäsa

Pokrm	Výkon (W)	Čas (min)	Čas odstátia (min.)
Steak (0,2 kg)	100	5 - 7	5 - 10
Mleté mäso (0,5 kg)	100	10 - 15	5 - 10

Rozmrazovanie hydiny

Pokrm	Výkon (W)	Čas (min)	Čas odstátia (min.)
Kurča (1 kg)	100	25 - 30	10 - 20
Kuracie prsia (0,15 kg)	100	3 - 5	10 - 15
Kuracie stehná (0,15 kg)	100	3 - 5	10 - 15

Rozmrazovanie rýb

Pokrm	Výkon (W)	Čas (min)	Čas odstátia (min.)
Celá ryba (0,5 kg)	100	10 - 15	5 - 10
Rybie filé (0,5 kg)	100	12 - 15	5 - 10

Rozmrazovanie mliečnych produktov

Pokrm	Výkon (W)	Čas (min)	Čas odstátia (min.)
Maslo (0,25 kg)	100	3 - 4	5 - 10
Strúhaný syr (0,2 kg)	100	2 - 3	10 - 15

Rozmrazovanie koláčov/pečiva

Pokrm	Výkon (W)	Čas (min)	Čas odstátia (min.)
Kysnutý koláč (1 kus)	200	2 - 3	15 - 20
Tvarohový koláč (1 kus)	100	2 - 4	15 - 20
Suchý koláč (napr. piškótová torta) (1 kus)	200	2 - 4	15 - 20
Chlieb (1 kg)	200	15 - 20	5 - 10
Nakrájaný chlieb (0,2 kg)	200	3 - 5	5 - 10
Rožky (4 kusy)	200	2 - 4	2 - 5

Rozmrazovanie ovocia

Pokrm	Výkon (W)	Čas (min)	Čas odstátia (min.)
Ovocie (0,25 kg)	100	5 - 10	10 - 15

Zohrievanie

Pokrm	Výkon (W)	Čas (min)	Čas odstátia (min.)
Jedlo pre deti vo fľaškách (0,2 kg)	300	1 - 2	-
Detstvé mlieko (180 ml); do fľaše vložte lyžičku	600	0:20 - 0:40	-
Polotovary (0,5 kg)	600	6 - 9	2 - 5
Mrazené hotové jedlá (0,5 kg)	400	10 - 15	2 - 5
Mlieko (200 ml)	1000	1 - 1:30	-
Voda (200 ml)	1000	1:30 - 2	-

Pokrm	Výkon (W)	Čas (min)	Čas odstátia (min.)
Omáčka (200 ml)	600	1 - 3	-
Polievka (300 ml)	600	3 - 5	-

Topenie

Pokrm	Výkon (W)	Čas (min)	Čas odstátia (min.)
Čokoláda/čokoládová poleva (0,15 kg)	300	2 - 4	-
Maslo (0,1 kg)	400	0:30-1:30	-

Varenie

Pokrm	Výkon (W)	Čas (min)	Čas odstátia (min.)
Celá ryba (0,5 kg)	500	8 - 10	2 - 5
Rybie filé (0,5 kg)	400	4 - 7	2 - 5
Zelenina, čerstvá (0,5 kg + 50 ml vody)	600	5 - 15	-
Zelenina, mrazená (0,5 kg + 50 ml vody)	600	10 - 20	-
Zemiaky v šupke (0,5 kg)	600	7 - 10	-
Ryža (0,2 kg + 400 ml vody)	600	15 - 18	-
Popkorn	1000	1:30 - 3	-

Kombinovaná funkcia mikrovlnnej rúry

Skracuje tepelnú úpravu jedla a umožňuje jeho zapečenie.

Kombinované funkcie: Grilovanie a Mikrovlny.

Pokrm	Riad používaný v rúre	Výkon (W)	Teplota (°C)	Čas (min)	Úroveň v rúre	Čas odstátia (min.)
2 polovičky kurčat'a (2 x 0,55 kg)	Okrúhla sklenená forma, Ø 26 cm	300	220	40	2	5
Zapečené zemiaky (1 kg)	Gratinované jedlo	300	200	40	2	10

Pokrm	Riad používaný v rúre	Výkon (W)	Teplota (°C)	Čas (min)	Úroveň v rúre	Čas odstátia (min.)
Pečená bravčová krkovička (1,1 kg)	Sklenená nádoba so sítom	300	200	70	1	10

11.6 Príklady tepelnej úpravy pokrmov podľa výkonu

Údaje uvedené v tabuľke sú iba orientačné.

Nastavenie výkonu	Použitie
<ul style="list-style-type: none"> • 1 000 W • 900 W • 800 W • 700 W 	Zohrievanie tekutín Prudké varenie na začiatku procesu varenia Varenie zeleniny
<ul style="list-style-type: none"> • 600 W • 500 W 	Rozmrazovanie a zohrievanie mrazených jedál Zohrievanie hotových jedál na tanieri Dováranie dusených jedál Varenie vaječných jedál
<ul style="list-style-type: none"> • 400 W • 300 W 	Dováranie jedál Varenie chúlostivých jedál Zohrievanie detskej výživy Príprava ryže Zohrievanie chúlostivých jedál Roztápanie syru, masla, čokolády
<ul style="list-style-type: none"> • 200 W • 100 W 	Rozmrazovanie mäsa, rýb Rozmrazovanie syra, smotany, masla Rozmrazovanie ovocia a koláčov Rozmrazovanie chleba

11.7 Informácie pre skúšobne

Kombinovaná funkcia mikrovlnnej rúry

Testy podľa IEC 60705.

Pokrm	Funkcia	Výkon (W)	Teplota (°C)	Úroveň v rúre 1)	Čas (min)	Poznámky
Gratinované zemiaky (1,1 kg)	Gril + Mikrovlny	400	160	1	44 - 46	Nádobu otočte o 1/4 po uplynutí polovice doby prípravy jedla.
Kurča (1,1 kg)	Gril + Mikrovlny	400	230	2	44 - 46	-

1) Ak nie je inak určené, použite drôtený rošt.

12. OŠETROVANIE A ČISTENIE



VAROVANIE!

Pozrite si kapitoly ohľadne bezpečnosti.

12.1 Poznámky k čisteniu

Prednú stranu rúry očistite mäkkou tkaninou namočenou v teplej vode s prídavkom mierneho čistiaceho prostriedku.

Na čistenie kovových povrchov použite príslušný čistiaci prostriedok.

Vnútro rúry vyčistite po každom použití. Hromadenie tuku alebo zvyškov jedál môže mať na následok vznik požiaru.

Strop dutiny opatrne vyčistite od zvyškov jedla a tuku.

Po každom použití vyčistite všetko príslušenstvo a nechajte ho uschnúť. Použite mäkkú handričku namočenú v teplej vode s prídavkom čistiaceho prostriedku. Príslušenstvo sa nesmie umývať v umývačke riadu.

Odolné nečistoty odstráňte špeciálnym čistiacim prostriedkom pre rúry na pečenie.

Ak máte príslušenstvo s nelepivým povrchom, nečistite ho agresívnymi prostriedkami, ostrými predmetmi ani v umývačke riadu. Môže to spôsobiť poškodenie nepriľnavého povrchu.

Po každom použití vyčistite vlhkosť z dutiny.

12.2 Vyberanie zasúvacích lišt

Pred údržbou sa uistite, že je rúra studená. Hrozí riziko popálenia.

Ak chcete rúru vyčistiť, vyberte zasúvacie lišty.

1. Zasúvacie lišty opatrne vytiahnite nahor z predného závesu.

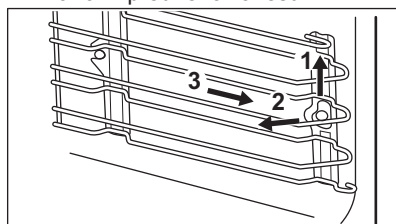

2. Odtiahnite prednú časť zasúvacích lišt od bočnej steny.
3. Vytiahnite zasúvacie lišty zo zadného závesu.

Pri inštalácii zasúvacích lišt zvoľte opačný postup.

12.3 Výmena osvetlenia



VAROVANIE!

Hrozí nebezpečenstvo zásahu elektrickým prúdom. Žiarovka môže byť horúca.

1. Vypnite rúru. Počkajte, kým rúra vychladne.
2. Rúru odpojte zo siete.
3. Na dno dutiny položte handričku.

**UPOZORNENIE!**

Halogénovú žiarovku vždy držte cez tkaninu, aby ste predišli pripáleniu zvyškov mastnoty na žiarovke.

2. Sklenený kryt vyčistite.
3. Nahrad'te žiarovku inou vhodnou žiarovkou odolnou teplotám do 300 °C.
4. Nasad'ite sklenený kryt.

Horné svetlo

1. Sklenený kryt otočte a vyberte ho.

13. RIEŠENIE PROBLÉMOV**VAROVANIE!**

Pozrite si kapitoly o hľadane bezpečnosti.

13.1 Čo robiť, keď...

Problém	Možné príčiny	Riešenie
Rúra sa nedá zapnúť ani používať.	Rúra nie je pripojená ku zdroju elektrického napájania alebo je pripojená nesprávne.	Skontrolujte, či je rúra správne pripojená ku zdroju elektrického napájania (pozrite si schému pripojenia).
Rúra sa nezohrieva.	Rúra je vypnutá.	Zapnite rúru.
Rúra sa nezohrieva.	Nie sú nastavené hodiny.	Nastavte čas.
Rúra sa nezohrieva.	Nie sú nastavené potrebné nastavenia.	Skontrolujte, či sú nastavenia správne.
Rúra sa nezohrieva.	Automatické vypínanie je aktívne.	Pozrite si časť „Automatické vypínanie“.
Rúra sa nezohrieva.	Je zapnutá detská poistka.	Pozrite si časť „Používanie funkcie Detská poistka“.
Rúra sa nezohrieva.	Dvierka spotrebiča nie sú správne zatvorené.	Úplne zatvorte dvierka.
Rúra sa nezohrieva.	Poistka je vypálená.	Skontrolujte, či je príčinou poruchy práve poistka. Ak sa poistka vypáli opakovane, obráťte sa na kvalifikovaného elektrikára.
Nesvieti žiarovka.	Žiarovka je vypálená.	Vymeňte žiarovku.

Problém	Možné príčiny	Riešenie
Na displeji je zobrazený chybový kód, ktorý nie je v tabuľke.	Došlo k poruche električky.	<ul style="list-style-type: none"> Pomocou domovej poistky alebo ističa v poistkovej skrini vypnite rúru a znovu ju zapnite. Ak sa na displeji znovu zobrazí chybový kód, obráťte sa na oddelenie starostlivosti o zákazníka.
Vnútri rúry a na jedlách sa zráža para a vytvára sa skondenzovaná voda.	Jedlo ste nechali v rúre príliš dlho.	Po ukončení pečenia ne nechávajte jedlá v rúre dlhšie ako 15 – 20 minút.
Spotrebič je zapnutý, ale sa nezohrieva. Ventilátor nefunguje. Na displeji sa zobrazí symbol "Demo".	Je aktivovaný ukázkový režim.	Pozrite si časť „Základné nastavenia“ v kapitole „Každodenné používanie“.

13.2 Servisné údaje

Ak problém nedokážete odstrániť sami, kontaktujte predajcu alebo autorizované servisné stredisko.

Údaje potrebné pre autorizované servisné stredisko nájdete na typovom

štítku. Typový štítok sa nachádza na prednom ráme vnútorného priestoru rúry. Neodstraňujte typový štítok z dutiny rúry.

Odporúčame, aby ste si sem zapísali tieto údaje:

Model (MÓD.)
Číslo výrobku (PNC)
Sériové číslo (S.N.)

14. ENERGETICKÁ ÚČINNOSŤ

14.1 Úspora energie



Rúra má funkcie, ktoré vám pomôžu usporiť energiu pri každodennom pečení.

Všeobecné rady

Uistite sa, že sú dvierka rúry počas prevádzky rúry zatvorené. Počas pečenia neotvárajte príliš často dvierka. Tesnenie dvierok udržiavajte čisté a uistite sa, že je upevnené na svojom mieste.

V záujem vyššej úspory energie použite kovový riad, avšak iba keď používate funkciu bez mikrovln.

Ak je to možné, rúru pred vložením jedla dovnútra nepredhrievajte.

Ak proces pečenia pokrmu trvá viac ako 30 minút, 3-10 minút pred ukončením pečenia (v závislosti od času pečenia) znížte teplotu v rúre na minimum. Pokrm sa bude naďalej piecť vďaka zvyškovému teplu v rúre.

Zvyškové teplo použite na ohrev ostatných pokrmov.

Keď pripravujete niekoľko pokrmov naraz, zachovajte čo najkratšie prestávky medzi pečením.

Zvyškové teplo

Pri niektorých funkciách rúry sa ohrevné články automaticky vypnú skôr, ak je zapnutý program s časovou funkciou. Trvanie alebo Koniec a čas pečenia je dlhší ako 30 minút.

Osvetlenie bude naďalej v činnosti.

Uchovanie teploty jedla

Ak chcete jedlo uchovať teplé pomocou zvyškového tepla, zvoľte najnižšie možné nastavenie teploty. Na displeji sa zobrazí ukazovateľ zvyškového tepla alebo teplota.

Pečenie s vypnutým osvetlením

Počas pečenia vypnite osvetlenie. Zapnite ho iba v prípade potreby.

15. OCHRANA ŽIVOTNÉHO PROSTREDIA

Materiály označené symbolom odovzdajte na recykláciu.  Obal hodte do príslušných kontajnerov na recykláciu. Chráňte životné prostredie a zdravie ľudí a recyklujte odpad z elektrických a elektronických spotrebičov. Nelikvidujte

spotrebiče označené symbolom spolu s odpadom z domácnosti.  Výrobok odovzdajte v miestnom recyklačnom zariadení alebo sa obráťte na obecný alebo mestský úrad.

www.electrolux.com/shop



867352466-B-012019

