



ET Nődepesumasin
HU Mosogatógép
SK Umývačka

Kasutusjuhend 2
Használati útmutató 23
Návod na používanie 47



SISUKORD

1. OHUTUSINFO.....	3
2. OHUTUSJUHISED.....	4
3. SEADME KIRJELDUS.....	5
4. JUHTPANEEL.....	6
5. PROGRAMMID.....	7
6. SEADED.....	8
7. VALIKUD.....	11
8. ENNE ESIMEST KASUTAMIST.....	11
9. IGAPÄEVANE KASUTAMINE.....	13
10. VIHJEID JA NÄPUNÄITEID.....	14
11. PUHASTUS JA HOOLDUS.....	16
12. VEAOTSING.....	17
13. TEHNILISED ANDMED.....	21

SULLE MÕELDES

Täname teid selle Electroluxi seadme ostmise eest. Olete valinud toote, mille loomisel on rakendatud pikaajast asjatundlikku kogemust ja uuenduslikkust. Nutika ja stiilse disaini kõrval ei ole unustatud ka teid. Ükskõik, millal te seda ka ei kasuta – suurepärase tulemuses võite te alati kindel olla.

Teretulemast Electroluxi.

Külastage meie veebisaiti:



Kasutusnõuanded, brošüürid, veaotsing, teenindusinfo:
www.electrolux.com/webselfservice



Registreerige oma toote parema teeninduse saamiseks:
www.registerelectrolux.com



Ostke lisaseadmeid, tarvikuid ja originaalvaruosi:
www.electrolux.com/shop

KLIENDITEENINDUS

Soovitame alati kasutada originaalvaruosi.

Teenindusse pöördumisel peaksid teil olema varuks järgmised andmed: Mudel, tootenumber (PNC), seerianumber.

Andmed leiate andmesildilt.

 Hoiatus / oluline ohutusinfo

 Üldine informatsioon ja nõuanded

 Keskkonnateave

Jäetakse õigus teha muutusi.

1. ⚠ OHUTUSINFO

Enne seadme paigaldamist ja kasutamist lugege kaasasolev juhend tähelepanelikult läbi. Tootja ei võta endale vastutust vigastuste või varalise kahju eest, mis on tingitud paigaldusnõuete eiramisest või väärast kasutusest. Hoidke kasutusjuhend kindlas kohas alles, et saaksite seda vajadusel vaadata.

1.1 Laste ja ohustatud inimeste turvalisus

- Seda seadet võivad kasutada üle 8-aastased lapsed ning füüsilise, sensoorse või vaimse erivajadusega inimesed või kogemuste ja teadmisteta isikud juhul, kui nende tegevuse üle on järelvalve ja neid juhendatakse seadme turvalise kasutamise osas ning nad mõistavad seadme kasutamise kaasnavaid ohte.
- Ärge lubage lastel seadmega mängida.
- Hoidke pesuained lastele kättesaamatuna.
- Hoidke lapsed ja lemmikloomad seadme uksest eemal, kui see on avatud.
- Ilma järelvalveta ei tohi lapsed seadet puhastada ega hooldustoiminguid läbi viia.

1.2 Üldine ohutus

- See seade on mõeldud kasutamiseks koduses majapidamises või muudes sarnastes kohtades, näiteks:
 - talumajapidamistes, personalile mõeldud köökides kauplustes, kontorites ja mujal;
 - hotellides, motellides ja muudes majutuskohtades.
- Ärge muutke seadme tehnilisi omadusi.
- Kasutatava vee surve (minimaalne ja maksimaalne) peab jääma vahemikku 0.5 (0.05) / 8 (0.8) bar (MPa)
- Järgige kohalikku maksimaalset 13 taset.
- Kui toitejuhe on vigastatud, laske see ohutuse mõttes välja vahetada tootja, selle volitatud hooldekeskuses või lihtsalt kvalifitseeritud isiku poolt.

- Pange noad ja teravate otsadega söögiriistad söögiriistade korvi otsaga allapoole või horisontaalasendisse.
- Ärge jätke seadme ust lahti; vastasel korral võib keegi selle otsa komistada.
- Enne mis tahes hooldust lülitage seade alati välja ja eemaldage toitepistik pistikupesast.
- Ärge kasutage seadme puhastamiseks survestatud vee- ja/või aurupihustit.
- Põhjal olevaid ventilatsioonivahendid (kui need on olemas) ei tohi vaipkattega tõkestada.
- Seade tuleb veevarustusega ühendada kaasasolevate uute voolikukomplektide abil. Vanu voolikukomplekte kasutada ei tohi.

2. OHUTUSJUHISED

2.1 Paigaldamine

- Eemaldage kõik pakkematerjalid.
- Kahjustatud seadet ei tohi paigaldada ega kasutada.
- Ärge paigaldage seadet ruumi, mille temperatuur on alla 0 °C.
- Järgige seadmega kaasasolevaid paigaldusjuhiseid.

2.2 Elektriühendus



HOIATUS!
Tulekahju- ja elektrilöögioht!

- Seade peab olema maandatud.
- Kontrollige, kas andmesildil toodud elektrilised parameetrid vastavad vooluvõrgu näitajatele. Vastasel juhul võtke ühendust elektrikuga.
- Kasutage alati nõuetekohaselt paigaldatud ohutut pistikupesast.
- Ärge kasutage mitmikpistikuid ega pikenduskaableid.
- Veenduge, et te ei vigastaks toitepistikut ega -juhet. Kui seadme toitekaabel tuleb välja vahetada, siis pöörduge meie hoolduskeskusse.
- Ühendage toitepistik seinakontakti alles pärast paigalduse lõpuleviimist.

Veenduge, et pärast paigaldamist säilib juurdepääs toitepistikule.

- Seadet välja lülitades ärge tõmmake toitekaablist. Hoidke alati kinni toitepistikust.
- See seade vastab EÜ direktiividele.
- Ainult UK-s ja Iirimaa. Seadmel on 13-ampriline voolupistik. Kui peate toitepistikus kaitset vahetama, kasutage järgmist kaitset: 13 amp ASTA (BS 1362).

2.3 Veeühendus

- Vältige veevoolikute kahjustamist.
- Enne ühendamist uute või pikalt kasutamata torudega või pärast parandustöid või uute seadeldiste (nt veemöödikute) paigaldamist laske veel mõnda aega voolata, kuni see on puhas ja selge.
- Seadme esmakordsel kasutamisel ja pärast seda kontrollige, ega kuski pole lekkeid.
- Vee sisselaskevoolikul on kaitseklapp ja kattega sisemine toitejuhe.

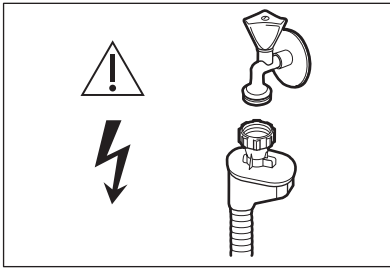

! **HOIATUS!**
Ohtlik pinge.

- Kui vee sisselaskevoolik on kahjustada saanud, sulgege kohe veekraan ja eemaldage pistik seinakontaktist. Vee sisselaskevooliku asendamiseks võtke ühendust hoolduskeskusega.

2.4 Kasutamine

- Ärge avatud uksele istuge ega seiske.
- Nõudepesumasina pesuained on ohtlikud. Järgige pesuainepakendil olevaid kasutusjuhiseid.

- Ärge jooge ega kasutage seadmes olnud vett.
- Ärge eemaldage nõusid seadme eest, kui programm on lõppenud. Nõudele võib olla jäänud pesuainet.
- Kui avate ukse pesuprogrammi töötamise ajal, võib ukse vahelt välja paiskuda kuuma auru.
- Ärge pange süttivaid või süttiva ainega määratud esemeid seadmesse, selle lähedusse või peale.

2.5 Jäätmekäitlus

! **HOIATUS!**
Lämbumis- või vigastusoht!

- Eemaldage seade vooluvõrgust.
- Lõigake toitekaabel seadme küljest lahti ja visake ära.
- Eemaldage seadme ukse fiksaator, et vältida laste ja loomade seadmesse lõksujäämist.

3. SEADME KIRJELDUS

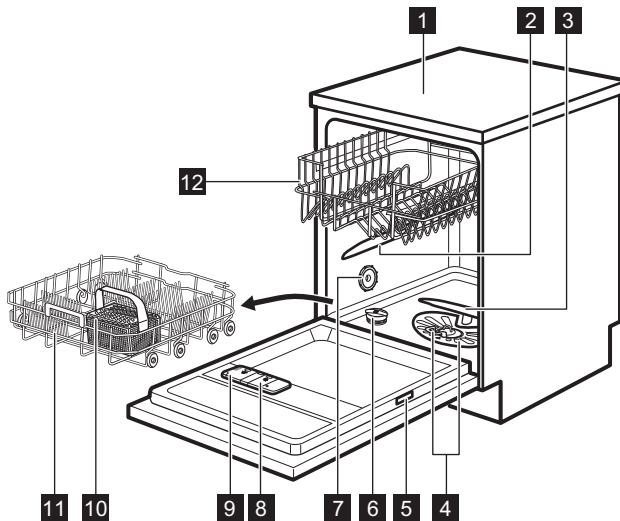

1 Tööpind

2 Ülemine pihustikonsool

3 Alumine pihustikonsool

4 Filtrid

5 Andmesilt

6 Soolamahuti

12

11 10

9 8

7 6 5 4

- 7** Ventilatsiooniaava
- 8** Loputusvahendi jaotur
- 9** Pesuaine jaotur
- 10** Söögiriistade korv
- 11** Alumine korv
- 12** Ülemine korv

4. JUHTPANEEL

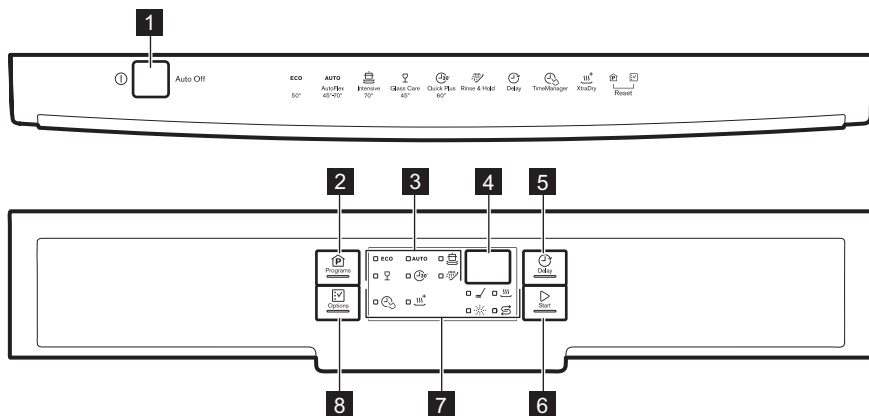





- 1** Sisse/välja-nupp
- 2** Programs-nupp
- 3** Programmide indikaatorid
- 4** Ekraan
- 5** Delay-nupp
- 6** Start-nupp
- 7** Indikaatorid
- 8** Options-nupp

4.1 Indikaatorid

Indikaator	Kirjeldus
	Pesufaas. Süttib pesufaasi töötamise ajal.
	Kuivatusfaas. Süttib kuivatusfaasi ajal.
	TimeManager-indikaator.
	XtraDry-indikaator.
	Loputusvahendi indikaator. Programmi töötamise ajal on see indikaator alati väljas.
	Soolaindikaator. Programmi töötamise ajal on see indikaator alati väljas.

5. PROGRAMMID

Programm	Määrumisaste Nõude tüüp	Programmi faasid	Valikud
ECO 1)	<ul style="list-style-type: none"> Tavaline määrudumine Lauanõud ja söögiriistad 	<ul style="list-style-type: none"> Eelpesu Pesu 50 °C Loputused Kuivatamine 	<ul style="list-style-type: none"> TimeManager XtraDry
AUTO 2)	<ul style="list-style-type: none"> Kõik Lauanõud, söögiriistad, potid ja pannid 	<ul style="list-style-type: none"> Eelpesu Pesu alates 45 °C kuni 70 °C Loputused Kuivatamine 	<ul style="list-style-type: none"> XtraDry
	<ul style="list-style-type: none"> Tugev määrudumine Lauanõud, söögiriistad, potid ja pannid 	<ul style="list-style-type: none"> Eelpesu Pesu 70 °C Loputused Kuivatamine 	<ul style="list-style-type: none"> TimeManager XtraDry
 3)	<ul style="list-style-type: none"> Värske määrudumine Lauanõud ja söögiriistad 	<ul style="list-style-type: none"> Pesu 60 °C või 65 °C Loputused 	<ul style="list-style-type: none"> XtraDry
	<ul style="list-style-type: none"> Tavaline või kerge määrudumine Õrnad lauanõud ja klaas 	<ul style="list-style-type: none"> Pesu 45 °C Loputused Kuivatamine 	<ul style="list-style-type: none"> XtraDry
 4)	<ul style="list-style-type: none"> Kõik 	<ul style="list-style-type: none"> Eelpesu 	

1) Selle programmiga kasutate te tavalise määrumisastmega lauanõude ja söögiriistade pesemiseks vett ja energiat kõige efektiivsemalt. (See on standardprogramm testimisasutustele.)





2) Seade tunneb ära korvides olevate esemete määrumisastme ja koguse. Vee temperatuuri ja kogust, energiatarvet ja programmi kestust reguleeritakse automaatselt.

3) See programm sobib äsja kasutatud nõude pesemiseks. Seda kasutades saate head pesutulemused lühikese ajaga.

4) Selle programmiga saate nõusid kiiresti loputada, et takistada toidujääkide kuivamist nõude külge ja hoida ära ebameeldiva lõhna tekkimist. Ärge kasutage selle programmi puhul pesuainet.

5.1 Tarbimisväärtused

Programm 1)	Vesi (l)	Energia (kWh)	Kestus (min)
ECO	9.9	0.832	240

Programm 1)	Vesi (l)	Energia (kWh)	Kestus (min)
AUTO	7 - 12	0.7 - 1.5	45 - 160
	13 - 15	1.4 - 1.6	140 - 160
	9	0.8	30
	13 - 14	0.9 - 1.1	70 - 85
	4	0.1	14

1) Veesurve ja -temperatuur, elektripinge kõikumine, erinevad valikud ja nõude kogus võib-vida tarbimisväärtusi mõjutada.

5.2 Teave testimisasutustele

Kogu vajaliku teabe saamiseks testimise kohta saatke meilisõnum aadressile:

info.test@dishwasher-production.com

Pange kirja tootenumber (PNC), mis asub andmeplaadil.

6. SEADED

6.1 Programmi valiku režiim ja kasutajarežiim

Kui seade on programmi valimise režiimis, saab valida sobiva programmi ja sisestada kasutajarežiimi.

Kasutajarežiimis saab muuta järgmisi seadeid:

- Veepehmedaja taset vastavalt vee karedusele.
- Programmi lõpus kõlavate helisignaalide sisse- või väljalülitamist.
- Tühja loputusvahendi jaoturi märguande sisse- või väljalülitamist.
- Funktsiooni AirDry sisse- ja väljalülitamist.

Need seaded salvestatakse seniks, kuni te neid uuesti muudate.

Programmi valimise režiimi valimine

Seade on programmi valimise režiimis siis, kui programmi indikaator **ECO**

põleb ja ekraanil kuvatakse programmi kestus.

Kui te seadme sisse lülitate, on see tavaliselt programmi valimise režiimis. Kui see nii aga pole, saate programmi valimise režiimi sisse lülitada järgmiselt:

Vajutage ja hoidke samaaegselt **Programs** ja **Options**, kuni seade jõuab programmi valimise režiimi.

6.2 Veepehmedaja

Veepehmedaja eemaldab vees olevad mineraalid, mis halvendavad nii pesutulemust kui ka seadet ennast.

Mida kõrgem on mineraalide tase, seda karedam on vesi. Vee karedust mõõdetakse vastavate skaaladega.

Veepehmedajat tuleks reguleerida vastavalt teie piirkonna vee karedusele. Teavet oma piirkonna vee kareduse kohta saate kohalikul vee-ettevõttelt. Heade pesutulemuste saamiseks tuleb kindlasti valida õige veepehmedaja tase.

Vee karedus

Saksa kraadid (°dH)	Prantsuse kraadid (°fH)	mmol/l	Clarke'i kraadid	Veepehmendaja tase
47 - 50	84 - 90	8.4 - 9.0	58 - 63	10
43 - 46	76 - 83	7.6 - 8.3	53 - 57	9
37 - 42	65 - 75	6.5 - 7.5	46 - 52	8
29 - 36	51 - 64	5.1 - 6.4	36 - 45	7
23 - 28	40 - 50	4.0 - 5.0	28 - 35	6
19 - 22	33 - 39	3.3 - 3.9	23 - 27	5 1)
15 - 18	26 - 32	2.6 - 3.2	18 - 22	4
11 - 14	19 - 25	1.9 - 2.5	13 - 17	3
4 - 10	7 - 18	0.7 - 1.8	5 - 12	2
<4	<7	<0.7	< 5	1 2)

1) Tehaseseade.

2) Selle taseme puhul ärge soola kasutage.

Kui kasutate tavalist pesuainet või multitablette (soolaga või ilma), valige selline vee kareduse tase, mis hoiab soola lisamise indikaatori sisselülitatuna.



Soola sisaldavad multitabletid ei ole kareda vee pehendamiseks piisavalt tõhusad.

Veepehmendaja taseme valimine

Seade peab olema programmi valimise režiimis.

1. Kasutajarežiimi sisestamiseks vajutage ja hoidke korraga **Delay** ja **Start**, kuni indikaatorid **ECO**, **AUTO**,  ja  hakkavad vilkuma ja ekraan läheb pimedaks.
2. Vajutage **Programs**.
 - Indikaatorid **AUTO**,  ja  kustuvad.
 - Indikaator **ECO** jätkab vilkumist.
 - Ekraanil kuvatakse olemasolev seade: nt **5 L** = tase 5.

3. Seade muutmiseks vajutage korduvalt **Programs**-nuppu.

4. Seade kinnitamiseks vajutage sisse/ välja-nuppu.

6.3 Loputusvahendi puudumise märguanne

Loputusvahend võimaldab nõusid kuivatada ilma triipude ja plekkideta.



Loputusvahendit eraldatakse automaatselt kuuma loputusfaasi ajal.

Kui loputusvahendi mahuti on tühi, lülitub loputusvahendi indikaator sisse, andes märku täitmise vajadusest. Kui te kasutate loputusainet sisaldavaid multitablette ja olete kuivatustulemustega rahul, võite te selle märguande välja lülitada. Parimate kuivatustulemuste tagamiseks on siiski soovitatav alati kasutada loputusvahendit.







Kui te kasutate tavapärasest pesuainet või loputusvahendit mitte sisaldavaid multitablette, lülitage loputusvahendi täitmise märguanne sisse, et see oleks pidevalt saadaval.

Tühja loputusvahendi jaoturi märguande väljalülitamine

Seade peab olema programmi valimise režiimis.

1. Kasutajarežiimi sisestamiseks vajutage ja hoidke korraga **Delay** ja **Start**, kuni indikaatorid **ECO**, **AUTO**,  ja  hakkavad vilkuma ja ekraan läheb pimedaks.

2. Vajutage **Options**.

- Indikaatorid **ECO**,  ja  kustuvad.
- Indikaator **AUTO** jätkab vilkumist.
- Ekraanil kuvatakse kehtiv seade.
 -   = tühja loputusvahendi jaoturi märguande on sisse lülitatud.
 -   = tühja loputusvahendi jaoturi märguande on välja lülitatud.

3. Seade muutmiseks vajutage **Options**.
4. Seade kinnitamiseks vajutage sisse/ välja-nuppu.



6.4 Helisignaolid







Helisignaolid kõlavad siis, kui seadmel tekib rike. Neid helisignaale ei ole võimalik välja lülitada.

Programmi lõpus kõlab samuti helisignaali. Vaikeseadena on see signaal välja lülitatud, aga seda on võimalik sisse lülitada.

Programmi lõpus kõlava helisignaali sisselülitamine

Seade peab olema programmi valimise režiimis.

1. Kasutajarežiimi sisestamiseks vajutage ja hoidke korraga **Delay** ja **Start**, kuni indikaatorid **ECO**, **AUTO**,  ja  hakkavad vilkuma ja ekraan läheb pimedaks.
2. Vajutage **Delay**.

- Indikaatorid **ECO**, **AUTO** ja  kustuvad.
- Indikaator  jätkab vilkumist.
- Ekraanil kuvatakse olemasolev seade:
 -   = helisignaali on väljas.
 -   = helisignaali on sees.
- 3. Seade muutmiseks vajutage **Delay**.
- 4. Seade kinnitamiseks vajutage sisse/ välja-nuppu.

6.5 AirDry

AirDry paremad kuivatamistulemused väiksema energiatarbimisega.

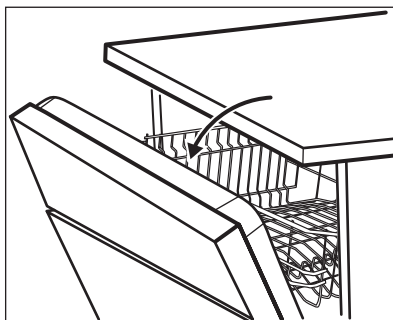

-  Kuivatustsükli ajal avaneb seadme uks. Ust hoitakse praakil.







-  **ETTEVAATUST!** Pärast ukse automaatset avanemist ärge üritage seda esimese 2 minuti jooksul sulgeda. See võib seadet kahjustada.

AirDry lülitatakse sisse automaatselt kõigi programmidega, välja arvatud  **PLATE** ja **WARMER** (kui see on olemas).



Paremate kuivatustulemuste saamiseks valige XtraDry või lülitage AirDry sisse.

Funktsiooni AirDry väljalülitamine

Seade peab olema programmi valimise režiimis.

1. Kasutajarežiimi sisestamiseks vajutage ja hoidke korraga **Delay** ja **Start**, kuni indikaatorid **ECO**, **AUTO**,  ja  hakkavad vilkuma ja ekraan läheb pimedaks.
2. Vajutage **Start**.
 - Indikaatorid **ECO**, **AUTO** ja  kustuvad.
- Indikaator  jätkab vilkumist.
- Ekraanil kuvatakse olemasolev seade:  = AirDry sisse lülitatud.
3. Seade muutmiseks vajutage **Start**:  = AirDry välja lülitatud.
4. Seade kinnitamiseks vajutage sisse/välja-nuppu.

7. VALIKUD

-  Sobivad valikud tuleb sisse lülitada iga kord, kui te programmi käivitete. Programmi töösoleku ajal valikuid sisse ega välja lülitada ei saa.
-  Kõik valikud omavahel ei sobi. Kui olete sisse lülitanud omavahel sobimatud valikud, lülitab seade automaatselt neist ühe või rohkem välja. Põlema jäävad ainult sisselülitatud valikute indikaatorid.

7.1 XtraDry

Lülitage see valik sisse, kui soovite kuivatustulemuse parandada. Selle valiku kasutamine võib mõjutada mõne programmi kestust, veetarvet ja viimase loputuse temperatuuri.

Funktsioon XtraDry on püsivalik kõigi programmide puhul, välja arvatud **ECO**, ning seda pole tarvis iga kord eraldi valida.

Muude programmide puhul on valik XtraDry püsiv ja seda kasutatakse automaatselt ka järgmistes tsüklites. Seda seadistust saab alati muuta.

Funktsiooni XtraDry sisselülitamine lülitab välja funktsiooni TimeManager ja vastupidi.

XtraDry sisselülitamine

Vajutage **Options**, kuni süttib -indikaator.

Kui valik programmiga ei sobi, ei sütti ka vastav indikaator (või vilgub kiiresti paar sekundit ja kustub siis).

Ekraan näitab programmi uuendatud kestust.

7.2 TimeManager

See valik tõstab veesurvet ja -temperatuuri. Pesu- ja kuivatusfaasid on lühemad.

Programmi kogukestus väheneb ligikaudu 50%.

Pesutulemus on sama mis tavalise programmi kestuse puhulgi. Kuivatustulemused võivad olla kehvemad.

TimeManager sisselülitamine

Vajutage **Options**, kuni süttib -indikaator.

Kui valik programmiga ei sobi, ei sütti ka vastav indikaator (või vilgub kiiresti paar sekundit ja kustub siis).

Ekraan näitab programmi uuendatud kestust.

8. ENNE ESIMEST KASUTAMIST

1. **Kontrollige, kas veepehmedaja on reguleeritud vastavalt teie**

piirkonna vee karedusele. Kui mitte, reguleerige veepihendaja taset.

2. Täitke soolamahuti.
3. Täitke loputusvahendi jaotur.
4. Keerake veekraan lahti.
5. Käivitage programm, et eemaldada kõik seadmes leiduda võivad tootmisjääd. Ärge kasutage pesuainet ega pange midagi korvidesse.

Programmi käivitamisel kulub seadmel veepihendajas sisalduva vaigu aktiveerimiseks kuni 5 minutit. Võib jääda mulje, et seade ei tööta. Pesutsüklal käivitub alles pärast selle toimingut lõppemist. Toimingut korratakse perioodiliselt.

8.1 Soolamahuti



ETTEVAATUST!

Kasutage ainult nõudepesumasinate jaoks mõeldud soola.

Soola kasutatakse veepihendaja vaigu aktiveerimiseks ja igapäevases kasutuses heade pesutulemuste tagamiseks.

Soolamahuti täitmine

1. Keerake soolamahuti korki vastupäeva ja võtke see välja.
2. Valage soolamahutisse 1 liiter vett (ainult esimesel korral).
3. Täitke soolamahuti nõudepesumasina soolaga.

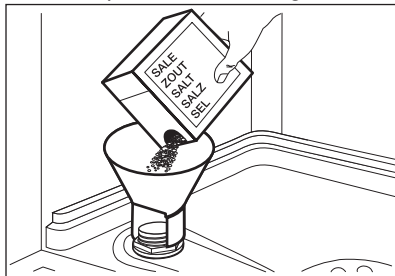

4. Eemaldage sool soolamahuti avause ümber.

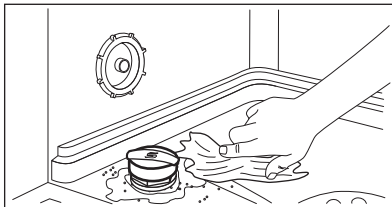

5. Soolamahuti sulgemiseks keerake soolamahuti korki päripäeva.



ETTEVAATUST!

Vesi ja sool võivad soolamahutist täitmise ajal välja tulla. Rooste ärahoidmiseks käivitage programm kohe pärast soolamahuti täitmist.

8.2 Loputusvahendi jaoturi sisselülitamine

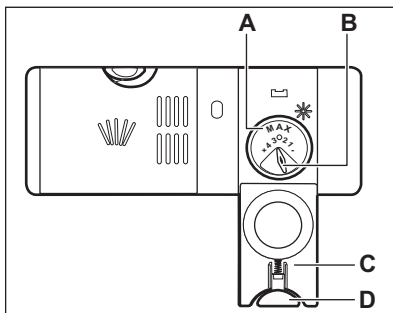
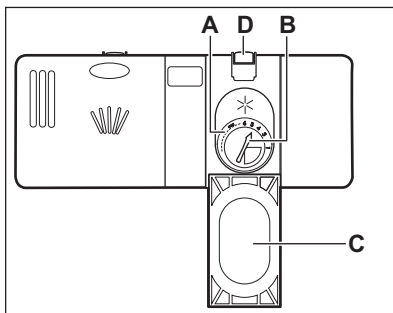

ETTEVAATUST!

Kasutage vaid nõudepesumasina jaoks mõeldud loputusvahendit.

1. Vajutage avamisnuppu (D), et avada kaas (C).
2. Kallake loputusvahend jaoturisse (A), kuni vedelik jõuab tasemeni "max".
3. Eemaldage mahaläinud loputusvahend imava lapiga, et ei tekiks liiga palju vahtu.
4. Sulgege kaas. Veenduge, et vabastusnupp lukustub asendisse.



Aine eraldumiskogust määravat valikunuppu (B) saate keerata asendite 1 (väikseim kogus) ja 4 või 6 (suurim kogus) vahel.

9. IGAPÄEVANE KASUTAMINE

1. Keerake veekraan lahti.
 2. Vajutage sisse/välja-nuppu, et seade käivitata.
- Veenduge, et seade on programmi valimise režiimis.
- Kui soolaindikaator põleb, täitke soolamahuti.
 - Kui loputusvahendi indikaator põleb, täitke loputusvahendi jaotur.
3. Pange nõud korvidesse.
 4. Lisage pesuaine.
 5. Määrake ja käivitage nõude tüübile ja määrdumisastmele vastav programm.

9.1 Pesuaine kasutamine

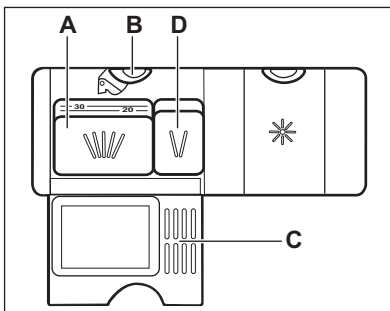
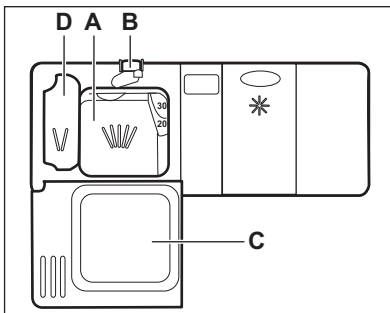

1. Vajutage avamisnuppu (B), et avada kaas (C).
2. Pange pesuaine (pulber või tabletid) lahtrisse (A).
3. Kui programmil on eelpesutsükel, pange väike kogus pesuainet ka lahtrisse (D).
4. Sulgege kaas. Veenduge, et vabastusnupp lukustub asendisse.

9.2 Programmi valimine ja käivitamine

Funktsioon Auto Off

See funktsioon võimaldab vähendada energiatarbimist, lülitades mittetöötava seadme automaatselt välja.

Funktsioon käivitub:

- 5 minutit pärast pesuprogrammi lõppu.
- Kui 5 minuti jooksul ei ole programm käivitunud.

Programmi käivitamine

1. Seadme sisselülitamiseks vajutage sisse/välja-nuppu. Veenduge, et seade on programmi valimise režiimis.
 2. Sulgege seadme uks.
 3. Vajutage korduvalt nuppu **Programs**, kuni süttib sobiva programmi indikaator.
- Ekraanil kuvatakse programmi kestus.
4. Valige saadaolevad funktsioonid.
 5. Vajutage **Start**, et programm käivitada.
 - Süttib pesufaasi indikaator.

- Programmi kestuse näit hakkab vähenema 1-minutistiliste sammudega.

Programmi käivitamine viitkäivitusega

1. Valige programm.
2. Vajutage järjest **Delay**-nuppu, kuni ekraanil kuvatakse soovitud viitkäivituse aeg (1 kuni 24 tundi). Valitud programmi indikaator vilgub.
3. Vajutage **Start**.
4. Pöördloenduse käivitamiseks sulgege seadme uks.

Kui pöördloendus on lõppenud, käivitub programm ja pesufaasi indikaator süttib.

Ukse avamine seadme töö ajal

Kui avate ukse programmi töösoleku ajal, peatub seadme töö. See võib suurendada energiatarbimist ja pikendada programmi kestust. Kui panete ukse uuesti kinni, jätkub seadme töö kohast, kus see katkes.

i Kui kuivatusfaasi ajal avatakse uks kauemaks kui 30 sekundit, lülitub käimasolev programm välja. Seda ei juhtu juhul, kui uks avaneb funktsiooniga AirDry.

i Pärast ukse automaatset avanemist funktsiooniga AirDry ärge üritage seda esimese 2 minuti jooksul sulgeda, sest see võib seadet kahjustada. Kui uks jääb pärast seda suletuks veel 3 minutiks, lõpeb olemasolev programm.

Viitkäivituse tühistamine pöördloenduse ajal

Viitkäivituse tühistamisel tuleb programm ja valikud uuesti valida.

Vajutage ja hoidke samaaegselt **Programs** ja **Options**, kuni seade jõuab programmi valimise režiimi.

Programmi tühistamine

Vajutage ja hoidke samaaegselt **Programs** ja **Options**, kuni seade jõuab programmi valimise režiimi.

Enne uue programmi käivitamist veenduge, et pesuaine jaoturis on pesuainet.

Programmi lõpp

Kui programm on lõppenud, kuvatakse ekraanil 0:00. Faaside indikaatorid on kustunud.

Kõik nupud on passiivsed (välja arvatud sisse/välja-nupp).

1. Vajutage sisse/välja-nuppu või oodake, kuni funktsioon Auto Off seadme automaatselt välja lülitab. Kui avate ukse enne funktsiooni Auto Off sisselülitamist, lülitub seade automaatselt välja.
2. Sulgege veekraan.

10. VIHJEID JA NÄPUNÄITEID

10.1 Üldteave

Järgmisi näpunäiteid järgides saavutate igapäevasel kasutamisel parimad pesu- ja kuivatustulemused ning aitate säästa keskkonda.

- Enne masinasse panekut eemaldage nõudelt suurem mustus.
- Ärge loputage nõusid eelnevalt käsitsi. Vajadusel kasutage eelpesuprogrammi (kui see on olemas) või valige mõni eelpesuga programm.

- Kasutage alati ära kogu korvide ruum.
- Seadme täitmisel veenduge, et kõik nõud oleks paigutatud selliselt, et pihustikonsoolidest eralduv vesi pääseks neile juurde ja saaks neid pesta. Kontrollige, et nõud ei puutu üksteise vastu ega ole üksteise peal.
- Pesemisel võib kasutada eraldi nõudepesumasina-pesuainet, loputusvahendit ja -soola, või ka multitablette (nt "3in1", "4in1", "All in 1"). Järgige pakendil olevaid juhiseid.
- Valige nõude tüübile ja määrduisastmele vastav programm. Programmiga ECO kasutate te tavalise määrduisastmega lauanõude ja söögiriistade pesemiseks vett ja energiat kõige efektiivsemalt.

10.2 Soola, loputusvahendi ja pesuaine kasutamine

- Kasutage ainult nõudepesumasina jaoks mõeldud soola, loputusvahendit ja pesuainet. Teised tooted võivad seadet kahjustada.
- Piirkondades, kus vesi on kare või väga kare, on parima pesu- ja kuivatustulemuse saamiseks soovitatav kasutada eraldi nii tavalist pesuainet (lisaiineteta pulbrit, geeli või tablette), loputusvahendit kui ka soola.
- Puhastage seadet vähemalt kord kuus spetsiaalselt selleks otstarbeks mõeldud puhastusvahendiga.
- Lühikeste programmidega ei jõua pesuainetabletid täielikult lahustuda. Et nõudele ei jääks pesuainejääke, soovitatatakse pesuainetablette kasutada ainult pikkade programmidega.
- Ärge kasutage pesuainet rohkem, kui ette nähtud. Vt pesuaine pakendil olevaid juhiseid.

10.3 Kuidas lõpetada multitablettide kasutamine

Enne pesuaine, soola ja loputusvahendi eraldi kasutamist tehke järgmist.

1. Valige kõrgeim veepehmedaja tase.

2. Veenduge, et soolamahuti ja loputusvahendi jaotur on täis.
3. Käivitage lühim loputusfaasiga programm. Ärge kasutage pesuainet ega pange midagi korvidesse.
4. Kui pesuprogramm on lõppenud, kohandage veepehmedaja vastavalt oma piirkonna vee karedusele.
5. Reguleerige eraldatava loputusvahendi kogust.
6. Lülitage sisse loputusvahendi puudumise märguanne.

10.4 Korvide täitmine

- Kasutage seadet ainult nõudepesumasinakindlate nõude pesemiseks.
- Ärge pange seadmesse puust, sarvest, alumiiniumist, tinast ega vasest esemeid.
- Ärge pange seadmesse vett imavaid esemeid (käsnu või lappe).
- Enne masinasse panekut eemaldage nõudelt suurem mustus.
- Enne pesemist leotage kõrbenud kohad nõude küljest lahti.
- Asetage õõnsad esemed (tassid, klaasid ja pannid) masinasse avausega allapoole.
- Veenduge, et klaasid ei puutuks omavahel kokku.
- Pange söögiriistad ja väiksemad esemed söögiriistade korvi.
- Pange kerged esemed ülemisse korvi. Veenduge, et esemed liikuma ei pääseks.
- Enne programmi käivitamist veenduge, et pihustikonsool saab vabalt liikuda.

10.5 Enne programmi käivitamist

Veenduge järgmises:

- Filtrid on puhtad ja õigesti paigaldatud.
- Soolamahuti kork on kindlalt kinni.
- Pihustuskonsoolid ei ole ummistunud.
- Nõudepesusool ja loputusvahend on mahutites (juhul, kui te ei kasuta multitablette).
- Esemete paigutus korvides on õige.
- Valitud programm sobib pestavate esemete tüübi ja määrduisastmega.

- Kasutatav pesuainekogus on õige.

10.6 Korvide tühjendamine

1. Enne seadme väljavõtmist laske nõudel jahtuda. Tulised nõud purunevad kergesti.

2. Võtke kõigepealt välja esemed alumisest korvist, seejärel ülemisest.

i Programmi lõpus võib seadme külgedel ja ukisel olla veel vett.

11. PUHASTUS JA HOOLDUS



HOIATUS!

Enne hooldust lülitage seade välja ja eemaldage toitepistik pistikupesast.



Mustad filtrid ja ummistunud pihustikonsoolid põhjustavad halvemaid pesemistulemusi. Kontrollige nende seisukorda regulaarselt; vajadusel puhastage.

11.1 Filtrite puhastamine

Filtrisüsteem koosneb kolmest osast.

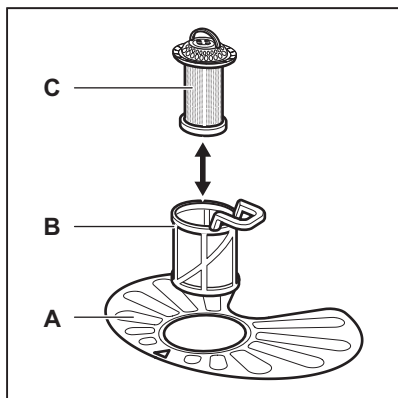

1. Pöörake filtrit (B) vastupäeva ja võtke välja.

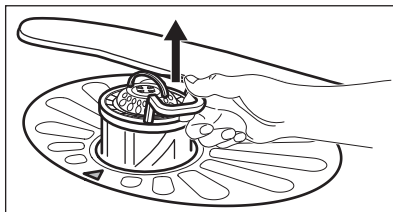
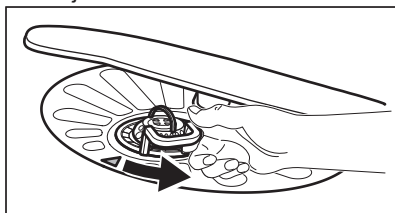

2. Eemaldage filter (C) filtrist (B).
3. Eemaldage lame filter (A).

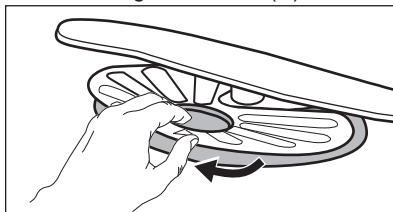

4. Peske filtrid puhtaks.

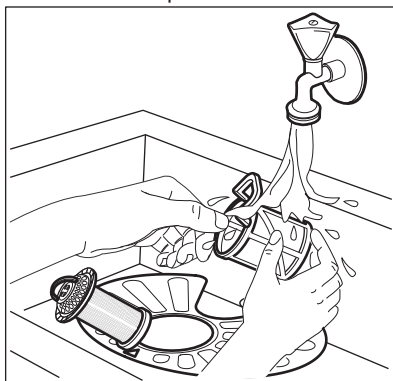

5. Veenduge, ega settevanni äärte ümber pole kogunenud toidujäätmeid või mustust.
6. Asetage lame filter (A) tagasi. Veenduge, et see paikneb õigesti kahe juhiku all.

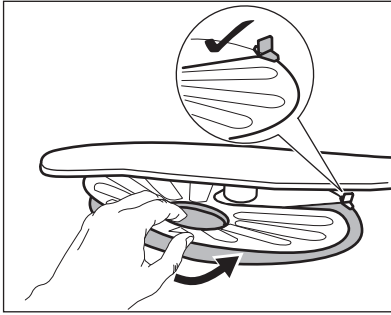

7. Pange uuesti kokku filtrid (B) ja (C).
8. Pange tagasi filter (B) lameda filtri sees (A). Keerake päripäeva, kuni see kohale lukustub.

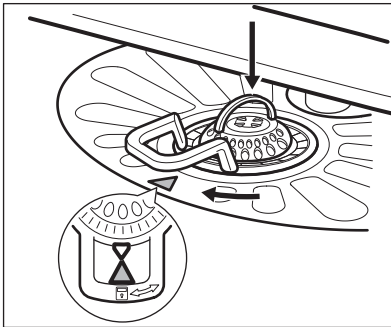

ETTEVAATUST!

Filtrite ebaõige asend võib põhjustada kehva pesutulemust ja kahjustada seadet.

12. VEAOTSING

Seade ei käivitu või seiskub töö käigus. Enne hoolduskeskuse poole pöördumist proovige probleem alltoodud tabeli abil ise lahendada.



HOIATUS!

Ebaõiged parandustööd võivad seadme kasutajale kaasa tuua tõsise ohu. Parandustöid tohib teha ainult kvalifitseeritud töötaja.

11.2 Pihustikonsoolide puhastamine

Ärge pihustikonsoole eemaldage. Kui pihustikonsoolide avad on ummistunud, eemaldage mustus peenikese teravaotsalise esemega.

11.3 Välispinna puhastamine

- Puhastage seadet pehme niiske lapiga.
- Kasutage ainult neutraalseid pesuaineid.
- Ärge kasutage abrasiivseid tooteid, küürimisšvamme ega lahusteid.

11.4 Sisemuse puhastamine

- Puhastage seadet, sealhulgas ukse kummist tihendit, pehme niiske lapiga.
- Kui kasutate tihti lühikesi programme, võib sellega kaasneda rasvajääkide ja katlakivi kogunemine seadmesse. Selle ärahooldamiseks on soovitatav vähemalt kaks korda kuus kasutada ka pikki programme.
- Parima jõudluse säilitamiseks on soovitatav igakuiselt kasutada spetsiaalset nõudepesumasinale mõeldud puhastusvahendit. Lugege tähelepanelikult tootepakendil olevat juhendit.

Mõne probleemi puhul kuvatakse ekraanil veakoodid.

Enamiku probleemide lahendamiseks pole teeninduskeskuse poole pöörduda tarvis.

Probleem ja veakood	Võimalik põhjus ja lahendus
Seade ei käivitu.	<ul style="list-style-type: none"> • Veenduge, et pistik on pistikupesasse ühendatud. • Veenduge, et kaitsmekapis ei ole kaitse läbi läinud.
Programm ei käivitu.	<ul style="list-style-type: none"> • Veenduge, et seadme uks on suletud. • Vajutage Start. • Kui olete valinud viitkäivituse, siis tühistage see või oodake pöördloenduse lõppemiseni. • Seade on alustanud veepehmendajas oleva vaigu aktiveerimist. Selle toimingu kestus on umbes 5 minutit.
Seade ei täitu veega. Ekraanil kuvatakse <i>10</i> .	<ul style="list-style-type: none"> • Veenduge, et veekraan on lahti. • Veenduge, et veevarustuse surve ei ole liiga väike. Selle teabe saamiseks pöörduge kohaliku vee-ettevõtte poole. • Veenduge, et veekraan ei ole ummistunud. • Veenduge, et sisselaskevooliku filter ei ole ummistunud. • Veenduge, et sisselaskevoolik ei oleks muljutud ega väänatud.
Seade ei tühjene veest. Ekraanil kuvatakse <i>20</i> .	<ul style="list-style-type: none"> • Veenduge, et valamü äravool ei ole ummistunud. • Veenduge, et tühjendusvooliku filter ei ole ummistunud. • Veenduge, et sisemine filtrisüsteem ei ole ummistunud. • Veenduge, et tühjendusvoolik ei ole muljutud ega väänatud.
Üleujutusvastane seade töötab. Ekraanil kuvatakse <i>30</i> .	<ul style="list-style-type: none"> • Sulgege veekraan ja pöörduge hoolduskeskusesse.
Seade jääb pesemise käigus korduvalt seisma ja hakkab uuesti tööle.	<ul style="list-style-type: none"> • Viga ei ole. See tagab parimad pesutulemused ja energia kokkuhoiu.
Programm kestab liiga kaua.	<ul style="list-style-type: none"> • Programmi lühendamiseks valige TimeManager. • Kui olete valinud viitkäivituse, siis tühistage see või oodake pöördloenduse lõppemiseni.
Ekraanil olev järelejäänud aeg pikeneb ja liigub edasi hüplikult kuni programmi lõpuni.	<ul style="list-style-type: none"> • Tegü ei ole rikkega. Seade töötab õigesti.
Väike leke seadme uksest.	<ul style="list-style-type: none"> • Seade on loodist väljas. Reguleerige tugijalgu vastavalt vajadusele (kui see võimalus on olemas). • Seadme uks ei ole paagi suhtes õigesti. Reguleerige tagumisi jalgu (kui see võimalus on olemas).

Probleem ja veakood	Võimalik põhjus ja lahendus
Seadme ust on raske sulgeda.	<ul style="list-style-type: none"> • Seade on loodist väljas. Reguleerige tugijalgu vastavalt vajadusele (kui see võimalus on olemas). • Nõude osad ulatuvad korvidest väljapoole.
Seadmest kostab kliirinat/koputusi.	<ul style="list-style-type: none"> • Nõud ei ole korvidesse paigutatud õigesti. Vaadake korvide täitmise infolehte. • Veenduge, et pihustikonsool saab vabalt pöörelda.
Seade põhjustab kaitsme väljalülitumise.	<ul style="list-style-type: none"> • Saadaolevad amprid ei võimalda kõigi kasutatavate seadmete üheaegset kasutamist. Kontrollige saadaolevate amprite mahtu ja lülitage vajadusel mõni kasutatavatest seadmetest välja. • Seadme sisemine elektririke. Võtke ühendust hoolduskeskusega.



Vt jaotisi "**Enne esimest kasutamist**", "**Igapäevane kasutamine**" või "**Vihjeid ja näpunäiteid**", et leida muid võimalikke põhjusi.

ilmneb uuesti, pöörduge hoolduskeskusse.

Tabelis mitte leiduvate veakoodide puhul võtke ühendust hoolduskeskusega.

Kui olete seadme üle vaadanud, lülitage see välja ja siis uuesti sisse. Kui rike

12.1 Pesu- ja kuivatustulemused ei ole rahuldavad

Probleem	Võimalik põhjus ja lahendus
Kehvad pesutulemused.	<ul style="list-style-type: none"> • Vt "Igapäevane kasutamine", "Vihjeid ja näpunäiteid" ja infolehte korvide täitmise kohta. • Kasutage intensiivsemaid pesuprogramme. • Puhastage pihustikonsool ja filter. Vt "Hooldus ja puhastamine".
Kehvad kuivatustulemused.	<ul style="list-style-type: none"> • Nõud on jäänud suletud seadmesse liiga kauaks. • Loputusvahendit pole kasutatud või on seda lisatud liiga vähe. Seadke loputusvahendi jaotur kõrgemale tasemele. • Plastist esemed tuleks rätikuga üle kuivatada. • Parimate kuivatustulemuste saamiseks lülitage sisse XtraDry ja valige AirDry. • Soovitame alati kasutada loputusvahendit, ka koos multitablettidega.
Valged jooned ja plekid või sinakas kiht klaasidel ja nõudel.	<ul style="list-style-type: none"> • Eraldatava loputusvahendi kogus on liiga suur. Seadke loputusvahendi jaotur madalamale tasemele. • Pesuaine kogus on liiga suur.

Probleem	Võimalik põhjus ja lahendus
Plekid ja kuivanud veetil- kade jäljed nõudel ja klaasi- del.	<ul style="list-style-type: none"> • Eraldatava loputusvahendi kogus on liiga väike. • Seadke loputusvahendi jaotur kõrgemale tasemele. • Põhjuseks võib olla loputusvahendi kvaliteet.
Nõud on märjad.	<ul style="list-style-type: none"> • Parimate kuivatustulemuste saamiseks lülitage sisse XtraDry ja valige AirDry . • Programmil puudub kuivatusfaas või kasutatakse madala temperatuuriga kuivatust. • Loputusvahendi jaotur on tühi. • Põhjuseks võib olla loputusvahendi kvaliteet. • Põhjuseks võib olla pesuaine multitablettide kvaliteet. Proovige mõnda teist marki või aktiveerige loputusvahendi jaotur ja kasutage loputusvahendit koos multitablettidega.
Seadme sisemus on märg.	<ul style="list-style-type: none"> • Tegemist ei ole seadme veaga. Põhjuseks on masina seintele kondenseerunud õhuniiskus.
Pesemisel tekib liiga palju vahtu.	<ul style="list-style-type: none"> • Kasutage ainult nõudepesumasinala mõeldud pesuainet. • Loputusvahendi jaotur lekib. Võtke ühendust hooldekeskusega.
Söögiriistadel on rooste jäl- jed.	<ul style="list-style-type: none"> • Pesemiseks kasutatav vesi sisaldab liiga palju soola. Vt jaotist "Veepehmentaja". • Hõbedast ja rooste vabast terasest söögiriistad on pandud kokku. Ärge pange hõbedast ja rooste vabast terasest söögiriistu liiga lähestikku.
Programmi lõpus on pesuai- ne jaoturisse pesuaine jäägid.	<ul style="list-style-type: none"> • Pesutablett on jäänud jaoturisse kinni ja pole seetõttu veega täielikult ära uhitud. • Vesi ei suuda jaoturisse olevat pesuainet välja uhitada. Vaadake, ega pihustikonsool pole blokeeritud või ummistunud. • Kontrollige, ega korvides olevad esemed ei takista pesuainejaoturi kaane avanemist.
Seadmes on lõhnad.	<ul style="list-style-type: none"> • Vt "Sisemuse puhastamine".

Probleem	Võimalik põhjus ja lahendus
Katlakivijäägid nõudel, torul ja ukse siseküljel.	<ul style="list-style-type: none"> Soola tase on madal, kontrollige soola lisamise indikaatorit. Soolamahuti kork logiseb. Kohalik kraanivesi on kare. Vt jaotist "Veepehmedaja". Kasutage soola ka multitablettidega ja määrake veepehmedaja vastavalt vajadusele. Vt jaotist "Veepehmedaja". Kui vaatamata sellele tekib lubjasetet, kasutage selleks otstarbeks mõeldud puhastusvahendeid. Katsetage teist pesuainet. Pöörduge pesuaine tootja poole.
Tuhmid, värvi muutnud või pragunenud nõud.	<ul style="list-style-type: none"> Veenduge, et pesete masinas ainult nõudepesu-masinakindlaid nõusid. Täitke ja tühjendage korve ettevaatlikult. Vaadake korvide täitmise infolehte. Pange õrnemad esemed ülemisse korvi.



Vt jaotisi "**Enne esimest kasutamist**", "**Igapäevane kasutamine**" või "**Vihjeid ja näpunäiteid**", et leida muid võimalikke põhjusi.

13. TEHNILISED ANDMED

Mõõdud	Laius / kõrgus / sügavus (mm)	600 / 850 / 625
Elektriühendus ¹⁾	Pinge (V)	200 - 240
	Sagedus (Hz)	50 / 60
Veesurve	Min. / maks. bar (MPa)	0.5 (0.05) / 8 (0.8)
Veevarustus	Külm või kuum vesi ²⁾	maks. 60 °C
Jõudlus	Kohalikud seaded	13
Voolutarve	Ooterežiim (W)	5.0
Voolutarve	Väljas-režiim (W)	0.10

¹⁾ Muud andmed leiate andmeplaadilt.

²⁾ Kui kuum vesi tuleb alternatiivsest energiaallikast (nt päikesepaneelid, tuuleenergia), kasutage energiakulu vähendamiseks neid kuumaveeallikaid.

14. JÄÄTMEKÄITLUS

Sümboliga  tähistatud materjalid võib ringlusse suunata. Selleks viige pakendid vastavatesse konteineritesse. Aidake hoida keskkonda ja inimeste tervist ja suunake elektri- ja elektroonilised jäätmed ringlusse. Ärge visake

sümboliga  tähistatud seadmeid muude majapidamisjäätmete hulka. Viige seade kohalikku ringluspunkti või pöörduge abi saamiseks kohalikku omavalitsusse.

TARTALOM

1. BIZTONSÁGI INFORMÁCIÓK.....	24
2. BIZTONSÁGI UTASÍTÁSOK.....	25
3. TERMÉKLEÍRÁS.....	27
4. KEZELŐPANEL	28
5. PROGRAMOK.....	29
6. BEÁLLÍTÁSOK.....	30
7. KIEGÉSZÍTŐ FUNKCIÓK.....	33
8. AZ ELSŐ HASZNÁLAT ELŐTT.....	34
9. NAPI HASZNÁLAT.....	35
10. HASZNOS TANÁCSOK ÉS JAVASLATOK.....	37
11. ÁPOLÁS ÉS TISZTÍTÁS.....	39
12. HIBAELHÁRÍTÁS.....	41
13. MŰSZAKI INFORMÁCIÓK.....	45

GONDOLUNK ÖNRE

Köszönjük, hogy Electrolux terméket vásárolt. Ön olyan készülék tulajdonosa lett, mely mögött több évtizedes szakmai tapasztalat és innováció áll. Rendkívüli tudását és stílusos megjelenését az Ön igényei ihlették. Valahányszor csak használja, biztos lehet abban, hogy a benne foglalt tudás a siker garanciája. Köszöntjük az Electrolux világában!

Látogassa meg a weboldalunkat:



Kezelési tanácsok, kiadványok, hibaelhárító, szerviz információk:

www.electrolux.com/webselfservice



További előnyökért regisztrálja készülékét:

www.registerelectrolux.com



Kiegészítők, segédanyagok és eredeti alkatrészek vásárlása a készülékhez:

www.electrolux.com/shop

VÁSÁRLÓI TÁMOGATÁS ÉS SZERVIZ

Kizárólag eredeti alkatrészek használatát javasoljuk.

Ha készülékével a szervizhez fordul, legyenek kéznél az alábbi adatok: Típus, termékszám, sorozatszám.

Ezek az információk az adattáblán olvashatók.

 Figyelmeztetés - Biztonsági információk

 Általános információk és hasznos tanácsok

 Környezetvédelmi információk

A változtatások jogát fenntartjuk.

1. ⚠ BIZTONSÁGI INFORMÁCIÓK

Az üzembe helyezés és használat előtt gondosan olvassa el a mellékelt útmutatót. A gyártó nem vállal felelősséget a helytelen beszerelés vagy használat miatt keletkezett sérülésekért és károkért. Tartsa biztonságos és elérhető helyen az útmutatót, hogy szükség esetén mindig a rendelkezésére álljon.

1.1 Gyermekek és fogyatékkal élő személyek biztonsága

- A készüléket 8 év feletti gyermekek és csökkent fizikai, értelmi vagy mentális képességű, illetve megfelelő tapasztalatok vagy ismeretek híján lévő személyek csak felügyelettel, vagy a készülék biztonságos használatára vonatkozó megfelelő tájékoztatás esetén használhatják.
- Ne hagyja, hogy gyermekek játsszanak a készülékkel.
- A mosószeret tartsa távol a gyermekektől.
- A gyermekeket és kedvenc háziállatokat tartsa távol a készüléktől, amikor az ajtaja nyitva van.
- Gyermekek felügyelet nélkül nem végezhetnek tisztítási vagy karbantartási tevékenységet a készüléken.

1.2 Általános biztonság

- A készüléket háztartási, illetve más hasonló felhasználási területekre szánták, mint például:
 - hétvégi házak, üzletek, irodák és egyéb munkahelyeken kialakított személyzeti konyhák;
 - hotelek, motelek, szállások reggelivel és egyéb lakás céljára szolgáló ingatlanok esetén az ügyfelek számára.
- Ne változtassa meg a készülék műszaki jellemzőit.
- Az üzemi víznyomás (minimum és maximum) értékének 0.5 (0.05) / 8 (0.8) bar (MPa) között kell lennie.

- Soha ne lépje túl a megengedett legnagyobb töltetet 13 .
- Ha a hálózati kábel megsérül, azt a gyártónak vagy a márkaszerviznek vagy más hasonlóan képzett személynek kell kicserélnie, nehogy veszélyhelyzet álljon elő.
- Lefelé fordítva vagy vízszintes irányba tegye a késeket és a hegyes evőeszközöket az evőeszközkosárba.
- A beleütközés elkerülésének megelőzésére, ne hagyja nyitva felügyelet nélkül a készülék ajtaját.
- Bármilyen karbantartás előtt kapcsolja ki a készüléket, és húzza ki a hálózati csatlakozódugót a csatlakozóaljzatból.
- A készülék tisztításához ne használjon nagy nyomású vízsugarat és/vagy gőzt.
- Ügyeljen arra, hogy a készülék alsó részén levő szellőzőnyílásokat (ha vannak) a készülék alatti szőnyeg ne zárja el.
- A készülék vízhálózatra történő csatlakoztatásához használja a mellékelt, új tömlőkészletet. Régi tömlőkészlet nem használható fel újra.

2. BIZTONSÁGI UTASÍTÁSOK

2.1 Elhelyezés

- Távolítsa el az összes csomagolóanyagot.
- Ne helyezzen üzembe, és ne is használjon sérült készüléket.
- Ne helyezze üzembe a készüléket olyan helyen, ahol a hőmérséklet 0 °C alatt van.
- Tartsa be a készülékhez mellékelt üzembe helyezési útmutatóban foglaltakat.

2.2 Elektromos csatlakoztatás



FIGYELMEZTETÉS!

Tűz- és áramütésveszély.

- Ellenőrizze, hogy az adattáblán szereplő elektromos adatok megfelelnek-e a háztartási hálózati áram paramétereinek. Amennyiben nem, forduljon szakképzett villanyszerelőhöz.
- Mindig megfelelően felszerelt, áramütés ellen védett aljzatot használjon.
- Ne használjon hálózati elosztókat és hosszabbító kábeleket.
- Ügyeljen a hálózati csatlakozódugó és a hálózati kábel épségére. Amennyiben a készülék hálózati vezetékét ki kell cserélni, a cserét márkaszervizünknel végeztesse el.
- Csak az üzembe helyezés befejezése után csatlakoztassa a hálózati csatlakozódugót a hálózati

- A készüléket kötelező földelni.

csatlakozóaljzatba. Ügyeljen arra, hogy a hálózati dugasz üzembe helyezés után is könnyen elérhető legyen.

- A készülék csatlakozásának bontására, soha ne a hálózati kábelnél fogva húzza ki a csatlakozódugót. A kábelt mindig a csatlakozódugónál fogva húzza ki.
- A készülék megfelel az EGK irányelveinek.
- Kizárólag az Egyesült Királyságban és Írországból érvényes. A készülék egy 13 amperes hálózati csatlakozódugóval rendelkezik. Ha a hálózati vezetékben lévő biztosítékot cserélni kell, az alábbi típust használja: 13 amp ASTA (BS 1362).

2.3 Vízhálózatra csatlakoztatás

- Ügyeljen arra, hogy ne okozzon sérülést a vízcsöveknek.
- Mielőtt új vagy hosszabb idő óta nem használt csövekhez csatlakoztatja javítás vagy új eszköz (pl. vízóra stb.) felszerelése után a készüléket, addig folyassa a vizet, amíg az teljesen ki nem tisztul.
- A készülék első használata közben és után ellenőrizze, hogy nem látható-e vízszivárgás.
- A befolyócső biztonsági szeleppel, valamint dupla bevonattal ellátott belső elektromos vezetékkel rendelkezik.

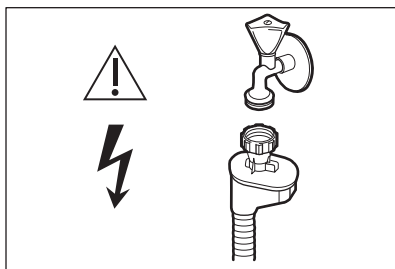

FIGYELMEZTETÉS!

Veszélyes feszültség.

- Ha a befolyócső megsérül, akkor azonnal zárja el a vízcsapot, majd húzza ki a csatlakozódugót a fali csatlakozóaljzataból. Forduljon a márkaszervizhez a befolyócső cseréje érdekében.

2.4 Használat

- Ne üljön vagy álljon rá a nyitott ajtóra.
- A mosogatógépben használt mosogatószerek veszélyesek. Tartsa be a mosogatószer csomagolásán feltüntetett utasításokat.
- Ne igyon a készülékben lévő vízből, és ne játsszon vele.
- Az edényeket a mosogatógépből csak a mosogatóprogram lejártá után vegye ki. Mosogatószer maradhat az edényeken.
- A készülékből forró gőz szabadulhat ki, ha az ajtót mosogatóprogram futása közben kinyitja.
- Ne tegyen gyúlékony anyagot vagy gyúlékony anyaggal szennyezett tárgyat a készülékbe, annak közelébe, illetve annak tetejére.

2.5 Ártalmatlanítás



FIGYELMEZTETÉS!

Sérülés- vagy fulladásveszély.

- Bontsa a készülék hálózati csatlakozását.
- Vágja le a hálózati tápkábelt, és helyezze a hulladékba.
- Szerelje le az ajtókilincset, hogy megakadályozza gyermekek és kedvenc állatok készülékben rekedését.

3. TERMÉKLEÍRÁS

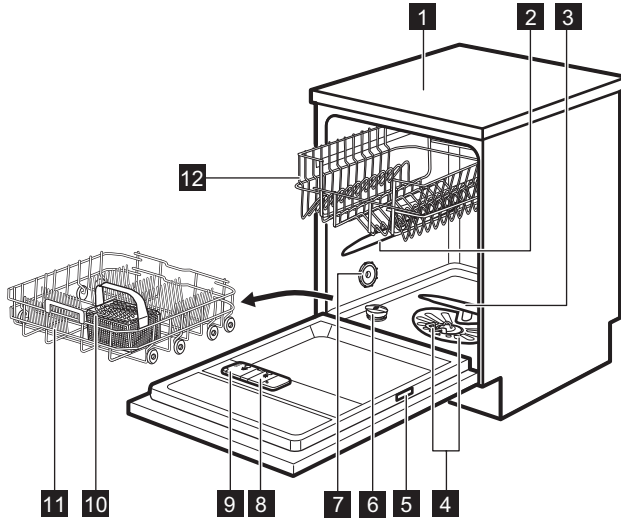

- 1** Készülék teteje
- 2** Felső szórókar
- 3** Alsó szórókar
- 4** Szűrők
- 5** Adattábla
- 6** Sótartály
- 7** Szellőzőnyílás

- 8** Öblítőszer-adagoló
- 9** Mosószer-adagoló
- 10** Evőeszköztartó
- 11** Alsó kosár
- 12** Felső kosár

4. KEZELŐPANEL

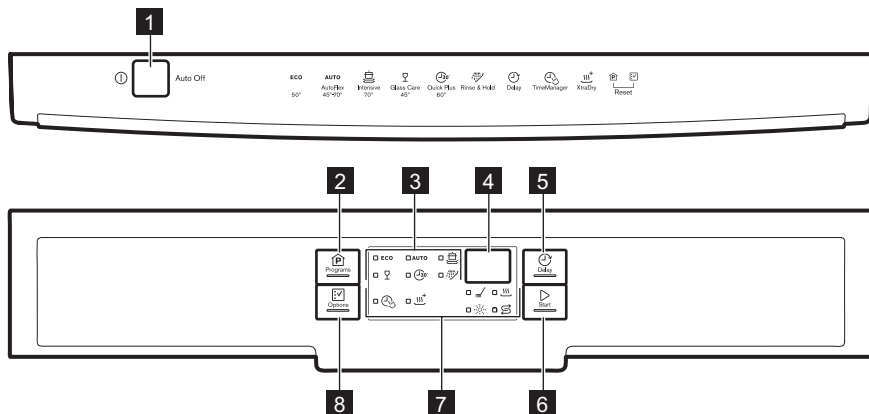





- | | |
|--------------------------|-----------------------|
| 1 Be/ki gomb | 6 Start gomb |
| 2 Programs gomb | 7 Visszajelzők |
| 3 Programkijelzők | 8 Options gomb |
| 4 Kijelző | |
| 5 Delay gomb | |

4.1 Visszajelzők

Visszajelző	Megnevezés
	Mosogatási fázis. Világít, amikor a mosogatási fázis működik.
	Szárítási fázis. Világít, amikor a szárítási fázis működik.
	TimeManager visszajelző.
	XtraDry visszajelző.
	Öblítőszer visszajelző. A program működése során ez a visszajelző sohasem világít.
	Só visszajelző. A program működése során ez a visszajelző sohasem világít.

5. PROGRAMOK

Program	Szennyezettség mértéke Töltet típusa	Programfázisok	Kiegészítő funkciók
ECO 1)	<ul style="list-style-type: none"> • Normál szennyezettség • Edények és evőeszközök 	<ul style="list-style-type: none"> • Előmosogatás • Mosogatás 50 °C • Öblítés • Szárítás 	<ul style="list-style-type: none"> • TimeManager • XtraDry
AUTO 2)	<ul style="list-style-type: none"> • Összes • Edények, evőeszközök, lábasok és fazekak 	<ul style="list-style-type: none"> • Előmosogatás • Mosogatás (45 °C – 70 °C) • Öblítés • Szárítás 	<ul style="list-style-type: none"> • XtraDry
	<ul style="list-style-type: none"> • Erős szennyezettség • Edények, evőeszközök, lábasok és fazekak 	<ul style="list-style-type: none"> • Előmosogatás • Mosogatás 70 °C • Öblítés • Szárítás 	<ul style="list-style-type: none"> • TimeManager • XtraDry
	<ul style="list-style-type: none"> • Friss szennyezettség • Edények és evőeszközök 	<ul style="list-style-type: none"> • Mosogatás 60 °C vagy 65 °C • Öblítés 	<ul style="list-style-type: none"> • XtraDry
	<ul style="list-style-type: none"> • Normál vagy enyhe szennyeződés • Kénes cserép- és üvegedények 	<ul style="list-style-type: none"> • Mosogatás 45 °C • Öblítés • Szárítás 	<ul style="list-style-type: none"> • XtraDry
	<ul style="list-style-type: none"> • Összes 	<ul style="list-style-type: none"> • Előmosogatás 	





1) Ezzel a programmal a leghatékonyabb víz- és energiafogyasztás mellett mosogathatja el a normál mértékben szennyezett edényeket és evőeszközöket. (Ezt a programot használják tesztprogramként a bevizsgáló intézetek.)

2) A készülék érzékeli a kosarakba helyezett edények mennyiségét és szennyezettségét. Automatikusan beállítja a szükséges hőmérsékletet és a vízmennyiséget, az energiafogyasztást és a program időtartamát.

3) Ezzel a programmal frissen szennyezett edényeket mosogathat el. Rövid idő alatt is kiváló eredményt nyújt.

4) Ezzel a programmal gyorsan leöblítheti az edényeket, hogy eltávolítsa az ételmaradékokat, és megakadályozza a kellemetlen szagok kialakulását. Ehhez a programhoz ne használjon mosogatószeret.

5.1 Fogyasztási értékek

Program 1)	Víz (l)	Energiafogyasztás (kWh)	Időtartam (perc)
ECO	9,9	0.832	240
AUTO	7 - 12	0.7 - 1.5	45 - 160
	13 - 15	1.4 - 1.6	140 - 160
	9	0.8	30
	13 - 14	0.9 - 1.1	70 - 85
	4	0.1	14

1) A víz nyomása és hőmérséklete, a hálózati feszültség ingadozásai, a funkciók és az edények mennyisége módosíthatja az értékeket.

5.2 Tájékoztatás a bevizsgáló intézetek számára

A bevizsgálás elvégzéséhez szükséges összes információ megszerzéséhez küldjön egy e-mailt a következő címre:

info.test@dishwasher-production.com

Jegyezze fel az adattáblán található termékszámot (PNC).

6. BEÁLLÍTÁSOK

6.1 Programválasztás üzemmód és felhasználói üzemmód

Amikor a készülék programválasztás üzemmódban van, beállíthatja a megfelelő programot, és beléphet a felhasználói üzemmódba.

Felhasználói üzemmódban az alábbi beállítások módosíthatók:

- A vízlágyító szintjének beállítása a vízkeménységnek megfelelően.
- A program futásának végét jelző hangjelzés be- vagy kikapcsolása.
- Az öblítőszer hiányára figyelmeztető visszajelző bekapcsolása/kikapcsolása.
- Az AirDry funkció bekapcsolása vagy kikapcsolása.

Ezeket a beállításokat a készülék a következő módosításig tárolja.

A programválasztás üzemmód beállítása

A készülék programválasztás üzemmódban van, ha a program **ECO** visszajelzője világít, és a kijelzőn a program időtartama látható.

A készülék bekapcsoláskor általában programválasztás üzemmódban van. Ha azonban mégsem ez történik, a programválasztás üzemmódot az alábbi módon lehet beállítani:

Nyomja meg és tartsa lenyomva egyszerre a **Programs** és a **Options** gombot, míg a készülék programválasztás üzemmódba nem lép.

6.2 A vízlágyító

A vízlágyító a vezetékes vízben található ásványi anyagok eltávolítására szolgál, amelyek hátrányosan befolyásolnák a mosogatás eredményességét, valamint rongálnák a készüléket.

Annál keményebb a víz, minél többet tartalmaz ezekből az ásványi anyagokból. A vízkeménységet különböző mértékegységekkel mérik.

A vízlágyítót a lakóhelyén jellemző vízkeménységhez kell beállítani. A víz

keménységét illetően a helyi vízművektől kaphat tájékoztatást. A jó mosogatási eredmény eléréséhez fontos a vízlágyító szintjének pontos beállítása.

Vízkeménység

Német fok (°dH)	Francia fok (°fH)	mmol/l	Clarke fok	Vízlágyító szintje
47 - 50	84 - 90	8.4 - 9.0	58 - 63	10
43 - 46	76 - 83	7.6 - 8.3	53 - 57	9
37 - 42	65 - 75	6.5 - 7.5	46 - 52	8
29 - 36	51 - 64	5.1 - 6.4	36 - 45	7
23 - 28	40 - 50	4.0 - 5.0	28 - 35	6
19 - 22	33 - 39	3.3 - 3.9	23 - 27	5 1)
15 - 18	26 - 32	2.6 - 3.2	18 - 22	4
11 - 14	19 - 25	1.9 - 2.5	13 - 17	3
4 - 10	7 - 18	0.7 - 1.8	5 - 12	2
<4	<7	<0.7	< 5	1 2)

1) Gyári beállítás.

2) Ezen a szinten ne használjon sót.

Amennyiben (sóval vagy só nélkül) használja a normál mosogatószert vagy a kombinált mosogatószertablettákat, állítsa be a megfelelő vízkeménységet, hogy a só feltöltés visszajelző bekapcsolva maradjon.







A sót tartalmazó kombinált mosogatószertabletták nem elég hatékonyak a kemény víz lágyításához.

A vízlágyító szintjének beállítása

A készüléknek programválasztó üzemmódban kell lennie.

1. A felhasználói üzemmódba lépéshez egyszerre nyomja meg és tartsa lenyomva a **Delay** és **Start** gombokat, amíg a **ECO**,

AUTO,  és  visszajelzők villogni nem kezdenek, és a kijelző üressé nem válik.

2. Nyomja meg a **Programs** gombot.
 - A **AUTO**,  és  visszajelzők kialszanak.
 - A **ECO** visszajelző továbbra is villog.
 - A kijelző az aktuális beállítást mutatja: pl.: $5 \text{ L} = 5$ szint.
3. Többször nyomja meg a **Programs** gombot a beállítás módosításához.
4. A beállítás megerősítéséhez nyomja meg a **be/ki** gombot.

6.3 Az öblítőszer-adagoló kiürülésére figyelmeztető jelzés

Az öblítőszer lehetővé teszi, hogy az edények folt- és csíkmentesen száradjanak.







Az öblítőszer adagolása a forró vizes öblítési fázis alatt automatikusan történik.

Ha az öblítőszer-adagoló kiürült, az öblítőszer-adagoló visszajelző világítani kezd, ami azt jelzi, hogy be kell tölteni öblítőszerrel. Ha öblítőszer tartalmazó kombinált mosogatószer-tablettákat használ, és a szárítási eredmény megfelelő, az öblítőszer feltöltésére figyelmeztető visszajelzőt ki lehet kapcsolni. Azonban a legjobb szárítási eredmények érdekében javasoljuk, hogy mindig használjon öblítőszerrel.

Amennyiben öblítőszer nélkül használja a normál mosogatószerrel vagy a kombinált mosogatószer-tablettákat, kapcsolja be a figyelmeztetést, hogy az öblítőszer feltöltés visszajelzője aktív maradjon.

Hogyan lehet kikapcsolni az öblítőszer hiányára figyelmeztető értesítést?

A készüléknek programválasztó üzemmódban kell lennie.

1. A felhasználói üzemmódba lépéshez egyszerre nyomja meg és tartsa lenyomva a **Delay** és **Start** gombokat, amíg a **ECO**, **AUTO**,  és  visszajelzők villogni nem kezdenek, és a kijelző üressé nem válik.
2. Nyomja meg a **Options** gombot.
 - A **ECO**,  és  visszajelzők kialszanak.
 - A **AUTO** visszajelző továbbra is villog.
 - A kijelző az aktuális beállítást mutatja.
 -  **d** = öblítőszer hiányára figyelmeztető jelzés bekapcsolva.
 -  **d** = öblítőszer hiányára figyelmeztető jelzés kikapcsolva.
3. A beállítás módosításához nyomja meg a **Options** gombot.
4. A beállítás megerősítéséhez nyomja meg a be/ki gombot.







6.4 Hangjelzések

Hangjelzések hallhatók, ha a készülékben üzemzavar keletkezik. Nincs lehetőség ezen hangjelzések kikapcsolására.

Amikor a program lejár, szintén egy hangjelzés hallható. Alapértelmezésben ez a hangjelzés ki van kapcsolva, azonban van lehetőség a bekapcsolására.

A program futásának végét jelző hangjelzés bekapcsolása

A készüléknek programválasztó üzemmódban kell lennie.

1. A felhasználói üzemmódba lépéshez egyszerre nyomja meg és tartsa lenyomva a **Delay** és **Start** gombokat, amíg a **ECO**, **AUTO**,  és  visszajelzők villogni nem kezdenek, és a kijelző üressé nem válik.
2. Nyomja meg a **Delay** gombot.
 - A **ECO**, **AUTO** és  visszajelzők kialszanak.
 - A  visszajelző továbbra is villog.
 - A kijelző az aktuális beállítást mutatja:
 -  **b** = Hangjelzés ki.
 -  **b** = Hangjelzés be.
3. A beállítás módosításához nyomja meg a **Delay** gombot.
4. A beállítás megerősítéséhez nyomja meg a be/ki gombot.

6.5 AirDry

Az AirDry kiegészítő funkcióval jobb szárítási eredmény érhető el alacsonyabb energiafogyasztás mellett.

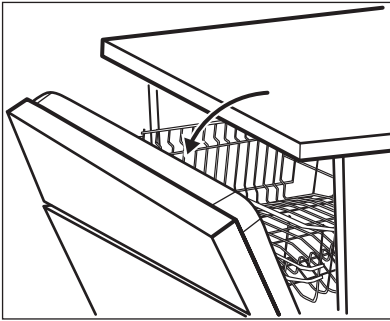

i A szárítási szakasz közben egy mechanizmus kinyitja a készülék ajtaját, és nyitva tartja azt.



VIGYÁZAT!

Az automatikus ajtónyitást követő 2 percen belül ne próbálja meg az ajtót becsukni. Ez kárt tehet a készülékben.







Az AirDry kiegészítő funkció automatikusan bekapcsol minden **PLATE** program esetén, a  és **WARMER** kivételével (ha rendelkezésre állnak).

A szárítási eredmény javításához tekintse át az XtraDry kiegészítő funkciót,

vagy kapcsolja be az AirDry kiegészítő funkciót.

Az AirDry kiegészítő funkció kikapcsolása

A készüléknek programválasztó üzemmódban kell lennie.

1. A felhasználói üzemmódba lépéshez egyszerre nyomja meg és tartsa lenyomva a **Delay** és **Start** gombokat, amíg a **ECO**, **AUTO**,  és  visszajelzők villogni nem kezdenek, és a kijelző üressé nem válik.
2. Nyomja meg a **Start** gombot.
 - A **ECO**, **AUTO** és  visszajelzők kialszanak.
 - A  visszajelző továbbra is villog.
 - A kijelző az aktuális beállítást mutatja:  = AirDry bekapcsolva.
3. A beállítás módosításához nyomja meg a **Start** gombot:  = AirDry kikapcsolva.
4. A beállítás megerősítéséhez nyomja meg a be/ki gombot.

7. KIEGÉSZÍTŐ FUNKCIÓK

i Egy program elindítása előtt mindig kapcsolja be a megfelelő kiegészítő funkciókat. A kiegészítő funkciókat a program működése közben nem lehet be- vagy kikapcsolni.

i Nem minden kiegészítő funkció kombinálható egymással. Ha egymással nem kombinálható kiegészítő funkciókat választ, a készülék automatikusan kikapcsol egy vagy több funkciót. Csak az aktív kiegészítő funkciók visszajelzője világít.

7.1 XtraDry

Kapcsolja be ezt a kiegészítő funkciót, ha szeretné megnövelni a szárítási teljesítményt. Ezen kiegészítő funkció alkalmazásakor néhány program időtartama, a vízfogyasztás és az utolsó öblítés hőmérséklete módosulhat.

Az XtraDry állandó kiegészítő funkció minden nem **ECO** programnál, és nem kell beállítani minden ciklusnál.

A többi programnál az XtraDry állandó kiegészítő funkció, és a készülék automatikusan alkalmazza a következő ciklusoknál. Ez a beállítás bármikor módosítható.

Az XtraDry funkció bekapcsolása kikapcsolja az TimeManager funkciót és viszont.

Az XtraDry funkció bekapcsolása

Addig tartsa nyomva az **Options** gombot, amíg az  visszajelző világítani nem kezd.

Amennyiben a kiegészítő funkció nem alkalmazható a programhoz, a hozzá tartozó visszajelző nem kezd el világítani, vagy néhány másodpercig gyorsan villog, majd elalszik.

A kijelző a program frissített időtartamát mutatja.

7.2 TimeManager

Ez a funkció növeli a víz nyomását és hőmérsékletét. A mosogatási és szárítási fázisok rövidebbek.

A program teljes időtartama körülbelül 50%-kal csökken.

A mosogatás eredményessége megegyezik a normál időtartamú program eredményességével. A szárítás eredményessége csökkenhet.

A(z)TimeManager funkció bekapcsolása

Addig tartsa nyomva a(z) **Options**

gombot, amíg a  visszajelző világítani nem kezd.

Amennyiben a kiegészítő funkció nem alkalmazható a programhoz, a hozzá tartozó visszajelző nem kezd el világítani, vagy néhány másodpercig gyorsan villog, majd elalszik.

A kijelző a program frissített időtartamát mutatja.

8. AZ ELSŐ HASZNÁLAT ELŐTT

- 1. Ellenőrizze, hogy a vízlágyító aktuális szintje megfelel-e a használt víz keménységének. Amennyiben nem, állítsa be a vízlágyító szintjét.**
- Töltse fel sótartályt.
- Töltse fel az öblítőszer-adagolót.
- Nyissa ki a vízcsapot.
- A készülékben levő gyártási maradványok eltávolításához indítson el egy mosogatóprogramot. Ne használjon mosogatószert, és ne töltse meg a kosarakat.

Miután elindít egy programot, a készüléknek kb. 5 percre van szüksége ahhoz, hogy a vízlágyítóban lévő műgyantát regenerálja. Ekkor úgy tűnhet, hogy a készülék nem működik megfelelően. A mosási fázis csak akkor kezdődik meg, amikor a fenti művelet véget ér. Ez a művelet sor rendszeres időközönként ismétlődik.

8.1 Sótartály



VIGYÁZAT!

Csak mosogatógéphez készült, speciális só használjon.

A só a vízlágyítóban a gyanta regenerálására, valamint a napi használat során a megfelelő mosogatási eredmény biztosítására szolgál.

A sótartály feltöltése

- Csavarja le a sótartály kupakját az óramutató járásával ellenkező irányba.
- Öntsön 1 liter vizet a sótartályba (csak az első alkalommal).
- Töltse fel a sótartályt regeneráló sóval.

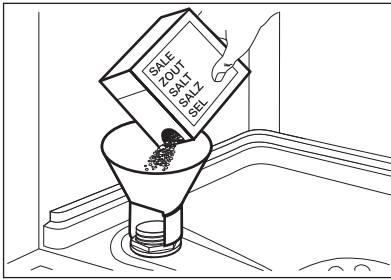

4. Távolítsa el a sótartály nyílása körül lévő sót.

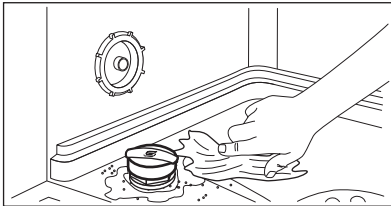

5. Csavarja vissza a kupakot az óramutató járásával megegyező irányban a sótartály bezárásához.



VIGYÁZAT!

Víz és só juthat ki a töltés során a sótartályból. Miután feltöltötte a sótartályt, azonnal indítsa el a mosogatóprogramot a korrózió megelőzése érdekében.

8.2 Hogyan töltjük fel az öblítőszer-adagolót?

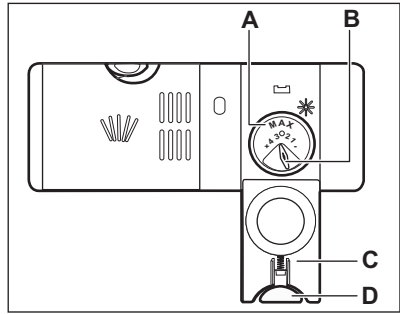
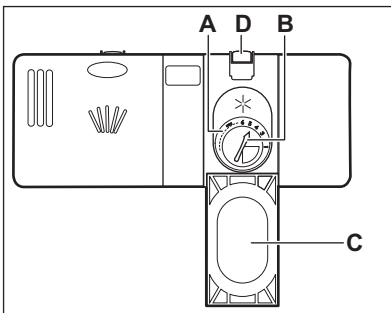

VIGYÁZAT!

Csak mosogatógépekhez készített öblítőszeret használjon.

1. A kioldó gomb megnyomásával (D) nyissa ki a fedelet (C).
2. Töltse az öblítőszeret az adagolóba (A), a „max” jelzésig.
3. A kiömlött öblítőszer nedvszívó törlőkendővel távolítsa el, hogy a mosogatóprogram alatt megakadályozza a túlzott habképződést.
4. Zárja le a fedelet. Ellenőrizze, hogy reteszelt helyzetben van-e a kioldó gomb.



Elfordíthatja az adagolt mennyiség választókapcsolót (B) 1 (legkisebb mennyiség) és 4 vagy 6 (legnagyobb mennyiség) közötti állásokba.

9. NAPI HASZNÁLAT

1. Nyissa ki a vízcsapot.

2. A készülék bekapcsolásához nyomja meg a be/ki gombot.
Ügyeljen, hogy a készülék programválasztási üzemmódban legyen.
 - Ha világít a só visszajelző, akkor tölts fel a sótartályt.
 - Ha világít az öblítőszer-adagoló visszajelző, akkor tölts fel az öblítőszer-adagolót.
3. Pakolja meg megfelelően a kosarakat.
4. Tölts be a mosogatószeret.
5. Állítsa be és indítsa el a töltet típusának és a szennyeződés mértékének megfelelő programot.

9.1 A mosogatószer használata

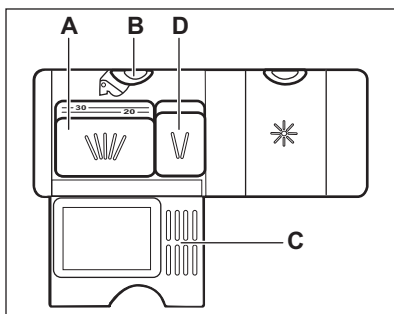
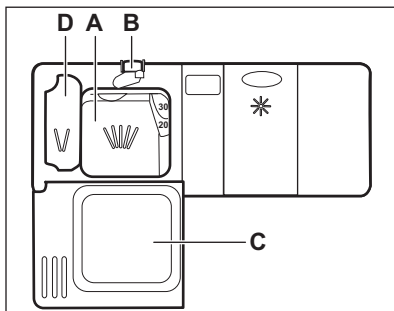

1. A kioldó gomb megnyomásával (B) nyissa ki a fedelet (C).
2. Tegye a mosogatószeret por vagy tableta formájában az adagolóba (A).
3. Ha a mosogatóprogram előmosási fázissal is rendelkezik, tegyen egy kevés mosogatószeret az előmosási mosogatószer adagolóba (D).

4. Zárja le a fedelet. Ellenőrizze, hogy reteszelt helyzetben van-e a kioldó gomb.

9.2 Program kiválasztása és elindítása

Az Auto Off funkció

Ha a készülék nem végez tevékenységet, akkor az energiafogyasztás csökkentése érdekében ez a funkció automatikusan kikapcsolja a készüléket.

A funkció az alábbiak esetén lép működésbe:

- A program befejezése után 5 perccel.
- 5 perccel azután, ha a program nem indult el.

A program indítása

1. A készülék bekapcsolásához nyomja meg a be/ki gombot. Győződjön meg arról, hogy a készülék programválasztás üzemmódban van.
 2. Csukja be a készülék ajtaját.
 3. Annyiszor nyomja meg a **Programs** gombot, amíg meg nem jelenik a beállítandó program kijelzése.
- A kijelző a program időtartamát mutatja.
4. Állítsa be a megfelelő kiegészítő funkciókat.
 5. Nyomja meg a **Start** gombot a program elindításához.
 - A mosási fázis visszajelző világítani kezd.
 - Megkezdődik a program időtartamának visszaszámlálása 1 perces lépésekben.

Egy program késleltetett indítással való indítása

1. Állítson be egy programot.
2. Annyiszor nyomja meg a **Delay** gombot, amíg a beállítani kívánt késleltetés meg nem jelenik a kijelzőn (1 és 24 óra között).

A kiválasztott program visszajelzője villog.

3. Nyomja meg a **Start** gombot.

4. Csukja be a készülék ajtaját a visszazámlálás elindításához.

Amikor a visszazámlálás véget ér, a program elindul, és világít a mosogatási fázis visszajelzője.

Ajtónyitás a készülék működése alatt

Ha kinyitja az ajtót egy program futása közben, a készülék leáll. Ez módosíthatja a program energiafogyasztását és időtartamát. Amikor ismét becsukja az ajtót, a visszazámlálás a megszakítási ponttól folytatódik.

i Ha a szárítási fázis alatt 30 másodpercnél hosszabb időre kinyitja az ajtót, az éppen futó program kikapcsol. Ez nem történik meg, ha az ajtót az AirDry funkció nyitja ki.

i Ha a AirDry funkció automatikusan kinyitja a készülék ajtaját, ne próbálja azt becsukni a kinyitást követő 2 percen belül, mert ezzel kárt tehet a készülékben. Ha ezután az ajtó további 3 percig csukva marad, az éppen futó program befejeződik.

Visszazámlálás alatt a késleltetett indítás leállítása

Ha törli a késleltetett indítást, ismét be kell állítania a programot és a funkciókat.

10. HASZNOS TANÁCSOK ÉS JAVASLATOK

10.1 Általános

Az alábbi ötletek optimális tisztítási és szárítási eredményt biztosítanak a napi használat során, valamint segítséget nyújtanak a környezet megóvásában.

- Távolítsa el a nagyobb ételmaradványokat az edényekről.

Nyomja meg és tartsa lenyomva egyszerre a **Programs** és a **Options** gombot, míg a készülék programválasztás üzemmódba nem lép.

A program törlése

Nyomja meg és tartsa lenyomva egyszerre a **Programs** és **Options** gombot, míg a készülék programválasztás üzemmódba nem lép.

Egy új mosogatóprogram elindítása előtt ellenőrizze, hogy van-e mosogatószer a mosogatószer-adagolóban.

Amikor a program véget ért

Amikor a program befejeződött, a kijelző 0:00 értéket mutat. Nem világítanak a fázis visszajelzők.

Minden gomb inaktív a be/ki gomb kivételével.

1. A készülék kikapcsolásához nyomja meg a be/ki gombot, vagy várja meg, hogy az Auto Off funkció automatikusan kikapcsolja a készüléket. Ha az Auto Off funkció bekapcsolása előtt kinyitja az ajtót, akkor automatikusan leáll a készülék.
2. Zárja el a vízcsapot.

- Az edényeket ne öblítse le kézzel előzetesen. Ha szükséges, használja az előmosogatási programot (ha van), vagy válasszon előmosogatási fázissal rendelkező mosogatóprogramot.
- Mindig használja ki a kosarak teljes területét.

- A készülékbe való bepakolásakor ügyeljen arra, hogy a mosogatókar fűvókáiból kilépő víz teljesen elérhesse és lemoshassa az edényeket. Ügyeljen arra, hogy az edények ne érjenek egymáshoz, illetve ne fedjék le egymást.
- A mosogatószert, öblítőszeret és sót használhatja különállóan, vagy használjon kombinált mosogatószer-tablettákat (pl.: „3 az 1-ben”, „4 az 1-ben”, „Mind az 1-ben”). Kövesse a csomagoláson feltüntetett utasításokat.
- Válassza ki a töltet típusának és a szennyeződés mértékének megfelelő programot. Az ECO programmal a leghatékonyabb víz- és energiafogyasztás mellett mosogathatja el a normál mértékben szennyezett edényeket és evőeszközöket.

10.2 Só, öblítőszer és mosogatószer használata

- Kizárólag só, öblítőszer és mosogatószert használjon a mosogatógépből. Egyéb termékek károsodást okozhatnak a készülékben.
- Az olyan környéken, ahol a víz kemény vagy nagyon kemény, javasoljuk a sima mosogatószer (további hatóanyagokkal nem rendelkező por, gél, tableta), öblítőszer és só különálló használatát az optimális tisztítási és szárítási eredmény eléréséhez.
- Legalább havonta egyszer speciális készüléktisztító szerrel járassa meg a készüléket.
- Rövid programok során nem oldódnak fel teljesen a mosogatószer tabletták. A mosogatószer maradványok edényeken való lerakódásának megakadályozására hosszú programoknál használja a tablettákat.
- Ne használjon a szükségesnél több mosogatószert. További információkért olvassa el a mosogatószer csomagolásán található útmutatásokat.

10.3 Mit tegyek, ha szeretném abbahagyni a kombinált mosogatószer-tabletták használatát?

Külön mosogatószer, só és öblítőszer használatának megkezdése előtt végezze el az alábbi lépéseket:

1. Állítsa be a legmagasabb szintet a vízlágyítóban.
2. Ellenőrizze, hogy tele van-e a sótartály és az öblítőszer-adagoló.
3. Indítsa el a legrövidebb programot, mely öblítési fázist tartalmaz. Ne használjon mosogatószert, és ne töltsen meg a kosarakat.
4. A program lefutása után állítsa be a vízlágyítót a lakhelyén levő vízkeménységnek megfelelően.
5. Állítsa be az adagolt öblítőszer mennyiségét.
6. Kapcsolja be az öblítőszer hiányára figyelmeztető jelzést.

10.4 A kosarak megtöltése

- Csak mosogatógépbe tehető darabok mosogatására használja a készüléket.
- Ne tegyen fából, szaruból, alumíniumból, ónból és rézből készült darabokat a készülékbe.
- Ne helyezzen a készülékbe vizet felszívó darabokat (szivacsot, rongyot).
- Távolítsa el a nagyobb ételmaradványokat az edényekről.
- Áztassa fel az edényekre égett ételt.
- Az üregek tárgyakat (pl. csészek, poharak és lábasok) nyílással lefele tegye be.
- Ellenőrizze, hogy a poharak nem érnek-e más poharakhoz.
- Az evőeszközöket és a kisebb tárgyakat helyezze az evőeszközösárba.
- A könnyű darabokat helyezze a felső kosárba. Ügyeljen arra, hogy az eszközök ne mozdulhassanak el.
- A mosogatóprogram elindítása előtt győződjön meg arról, hogy a szórókarok szabadon mozoghatnak.

10.5 Egy program indítása előtt

A következőket ellenőrizze:

- A szűrők tiszták és megfelelően vannak elhelyezve.
- Szoros a sótartály kupakjának rögzítése.
- Nem tömődtek el a szórókarok.
- Van regeneráló só és öblítőszer (ha nem kombinált mosogatószer-tablettákat használ).
- Megfelelő az edények elhelyezése a kosarakban.
- A kiválasztott program megfelel a töltet típusának és a szennyeződés mértékének.

- Megfelelő mennyiségű mosogatószer használ.

10.6 A kosarak kipakolása

1. Hagyja lehűlni az edényeket, mielőtt kipakolná a készülékből. A forró edények könnyebben megsérülnek.
2. Először az alsó kosarat, majd a felső kosarat ürítse ki.



Miután a program véget ért, víz maradhat a készülék oldalfalain és ajtaján.

11. ÁPOLÁS ÉS TISZTÍTÁS



FIGYELMEZTETÉS!

Karbantartás előtt kapcsolja ki a készüléket, és húzza ki a hálózati csatlakozódugót a csatlakozóaljzatból.



Az elszennyeződött szűrők és az eltömődött szórókarok rontják a mosogatás eredményességét. Rendszeresen ellenőrizze, és szükség esetén tisztítsa meg azokat.

11.1 A szűrők tisztítása

A szűrőrendszer 3 részből áll.

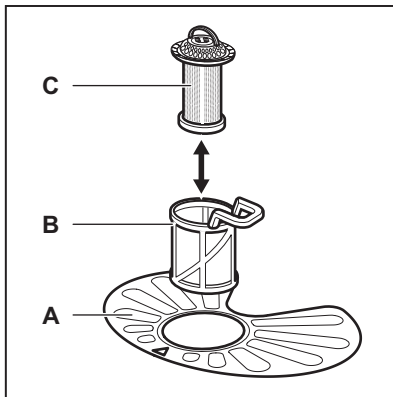

1. Az óramutató járásával ellentétesen fordítsa el a (B) szűrőt, és vegye ki.

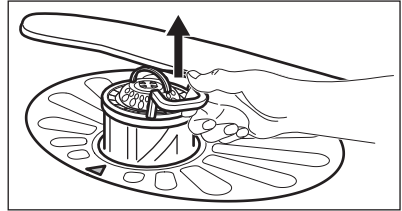
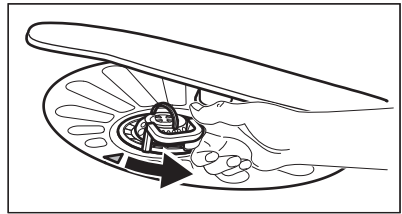

2. Húzza ki a (C) szűrőt a (B) szűrőből.
3. Vegye ki a lapos szűrőt (A).

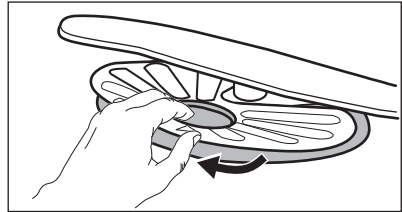

4. Vízzel tisztítsa meg a szűrőket.

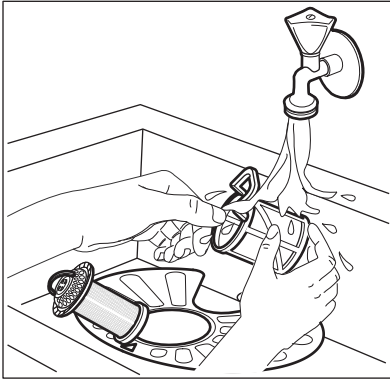

5. Győződjön meg arról, hogy nincs ételmaradvány vagy egyéb szennyeződés a vízgyűjtőben vagy annak széle körül.
6. Tegye vissza a lapos szűrőt (A) a helyére. Ügyeljen arra, hogy megfelelően helyezkedjen el a két vezetősín alatt.

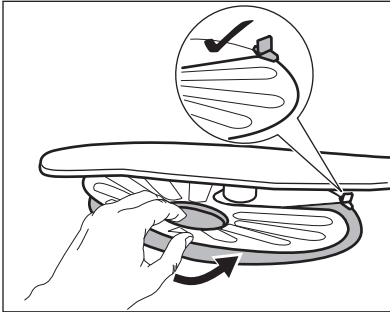

7. Szerelje vissza a szűrőket (B) és (C).
8. Tegye vissza a szűrőt (B) a lapos szűrőbe (A). Az óramutató járásával megegyező irányban forgassa, amíg nem rögzül.

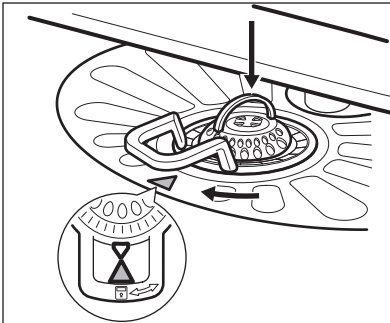

VIGYÁZAT!

A szűrők helytelen pozíciója nem kielégítő mosogatási eredményt okoz, és a készüléket is károsítja.

11.2 A szűrőkarok tisztítása

Ne szerelje ki a szűrőkarokat. Ha a szűrőkarok furatai eltömődnének, a szennyeződés megmaradó részét egy hegyes végű tárggyal távolítsa el.

11.3 Külső tisztítás

- A készüléket puha, nedves ruhával tisztítsa.
- Csak semleges tisztítószerrel használjon.
- Ne használjon súrolószert, súrolószivacsot vagy oldószereket.

11.4 Belső tisztítás

- Egy puha, nedves ronggyal gondosan tisztítsa meg a készüléket, beleértve az ajtó gumi tömítését.
- Amennyiben rendszeresen rövid időtartamú programokat használ, ezek zsír- és vízkőlerakódásokat okozhatnak a készülék belsejében. Ennek megakadályozása érdekében azt javasoljuk, hogy legalább 2 havonta futtasson le egy hosszú időtartamú mosogatóprogramot.
- A készülék maximális hatékonyságának megőrzése érdekében javasoljuk, hogy havonta használja a mosogatógépekhez kifejlesztett speciális tisztítószerrel. Gondosan kövesse a termék csomagolásán található útmutatásokat.

12. HIBAELHÁRÍTÁS

A készülék nem működik, vagy működés közben leáll. Mielőtt a márkaszervizhez fordul, győződjön meg arról, hogy saját maga képes-e a hiba elhárítására a táblázatban található információk segítségével.





FIGYELMEZTETÉS!

A nem megfelelően elvégzett javítások súlyos biztonsági kockázatot jelenthetnek a készülék felhasználója számára. Minden javítást képzett szakembernek kell elvégeznie.

Bizonyos meghibásodások esetén a kijelzőn egy riasztási kód látható.

Az előforduló hibák többsége anélkül megoldható, hogy a márkaszervizhez kellene fordulni.

Meghibásodás és riasztási kód	Lehetséges ok és megoldás
Nem lehet bekapcsolni a készüléket.	<ul style="list-style-type: none"> • Ügyeljen arra, hogy a villásdugó be legyen dugva a hálózati aljzatba. • Ellenőrizze, hogy nem oldott-e ki valamelyik biztosíték a biztosítékdozban.
A program nem indul el.	<ul style="list-style-type: none"> • Ellenőrizze, hogy a készülék ajtaja be van-e csukva. • Nyomja meg a Start gombot. • Ha késleltetett indítás van beállítva, törölje azt, vagy várja meg a visszaszámlálás befejeződését. • A készülék megkezdte a gyanta regenerálását a vízlágyítóban. A művelet időtartama kb. 5 perc.
A készülék nem tölt be vizet. A kijelzőn  jelenik meg.	<ul style="list-style-type: none"> • Ellenőrizze, hogy nyitva van-e a vízcsap. • Ellenőrizze, hogy a hálózati víznyomás nem túl alacsony-e. Ezzel kapcsolatban kérjen tájékoztatást a helyi vízműtől. • Ellenőrizze, hogy a vízcsap nincs-e eltömődve. • Ellenőrizze, hogy a vízbefolyó-tömlőben található szűrő nincs-e eltömődve. • Ellenőrizze, hogy a vízbefolyó-tömlő nincs-e megcsavarodva vagy megtörve.
A készülék nem engedi ki a vizet. A kijelzőn  jelenik meg.	<ul style="list-style-type: none"> • Ellenőrizze, hogy a szifon nincs-e eltömődve. • Ellenőrizze, hogy a kifolyócsőben található szűrő nincs-e eltömődve. • Ellenőrizze, hogy a belső szűrőrendszer nincs-e eltömődve. • Ellenőrizze, hogy a kifolyócső nincs-e megcsavarodva vagy megtörve.

Meghibásodás és riasztási kód	Lehetséges ok és megoldás
A kifolyásgátló bekapcsolt. A kijelzőn  jelenik meg.	<ul style="list-style-type: none"> • Zárja el a vízcsapot, és forduljon a márkaszervizhez.
A készülék működés közben többször leáll, majd elindul.	<ul style="list-style-type: none"> • Ez normális. Ez optimális tisztítást és energiatakarékos működést eredményez.
A program túl hosszú ideig működik.	<ul style="list-style-type: none"> • Válassza a TimeManager kiegészítő funkciót a program idejének lerövidítéséhez. • Ha késleltetett indítás kiegészítő funkció van beállítva, törölje azt, vagy várja meg a visszaszámlálás befejeződését.
A kijelzőn a hátralevő idő értéke növekszik, és majdnem a program befejezéséig tartó időre ugrik.	<ul style="list-style-type: none"> • Ez nem hiba. A készülék megfelelően üzemel.
A készülék ajtajából enyhe szivárgás észlelhető.	<ul style="list-style-type: none"> • A készülék szintezése nem megfelelő. A vízszintbe állításhoz lazítsa vagy húzza meg az állítható lábakat (ha vannak). • A készülék ajtaja nem központosan áll az üstön. Állítson a hátsó lábon (ha van).
Nehéz becsukni a készülék ajtaját.	<ul style="list-style-type: none"> • A készülék szintezése nem megfelelő. A vízszintbe állításhoz lazítsa vagy húzza meg az állítható lábakat (ha vannak). • Az edények és evőeszközök egyes részei kiállnak a kosarakból.
Csörgő/kopogó zaj hallatszik a készülék belsejéből.	<ul style="list-style-type: none"> • Az edények és evőeszközök elhelyezése nem megfelelő a kosarakban. Lásd a kosár megpakolására vonatkozó ismertetőt. • Ellenőrizze, hogy a szórókarok szabadon mozognak-e.
A hálózati megszakító a készülék miatt leold.	<ul style="list-style-type: none"> • A hálózati megszakító terhelhetősége (amperszáma) nem elegendő az összes háztartási készülék egyszerre történő üzemeltetéséhez. Ellenőrizze a konnektor terhelhetőségét (amperszámát) és a megszakító kapacitását, és kapcsolja ki a használatban levő készülékek egyikét. • Belső elektromos hiba a készülékben. Vegye fel a kapcsolatot egy márkaszervizzel.



A lehetséges okok megismerésére nézze meg „**Az első használat előtt**”, a „**Napi használat**” vagy a „**Hasznos tanácsok és javaslatok**” című fejezetet.

Ha a probléma ismét jelentkezik, akkor forduljon a márkaszervizhez.

A táblázatban nem található riasztási kódokkal kapcsolatban forduljon a márkaszervizhez.

Miután ellenőrizte a készüléket, kapcsolja azt ki, majd kapcsolja be újra.

12.1 A mosogatás és a szárítás eredménye nem kielégítő

Jelenség	Lehetséges ok és megoldás
A mosogatás eredménye nem kielégítő.	<ul style="list-style-type: none"> • Olvassa el a „Napi használat” és a „Hasznos tanácsok és javaslatok” c. fejezetet, valamint a kosár megtöltésére vonatkozó útmutatót. • Használjon intenzívebb mosogatóprogramot. • Tisztítsa meg a szórókar-fúvókákat és a szűrőt. Olvassa el az „Ápolás és tisztítás” című fejezetet.
A szárítás eredménye nem kielégítő.	<ul style="list-style-type: none"> • Az elmosogatott tárgyakat túl hosszú ideig hagyta a zárt készülékben. • Nincs a készülékben öblítőszer, vagy nem elegendő az adagolt öblítőszer mennyisége. Állítsa az öblítőszer-adagolót magasabb fokozatra. • Szükséges lehet a műanyag evőeszközök és edények törülközővel való szárítása. • A legjobb szárítási eredmény eléréséhez kapcsolja be az XtraDry kiegészítő funkciót, majd válassza az AirDry lehetőséget. • Javasoljuk, hogy mindig használjon öblítőszert, kombinált mosogatószer-tabletták használatakor is.
Fehéres csíkok vagy kékes réteg látható a poharakon és edényeken.	<ul style="list-style-type: none"> • Túl nagy volt az adagolt öblítőszer mennyisége. Alacsonyabb szintre állítsa be az öblítőszer szintjét. • Túl sok volt a mosogatószer.
Szennyeződések és cseppnyomok vannak a poharakon és edényeken.	<ul style="list-style-type: none"> • Nem elegendő az adagolt öblítőszer mennyisége. Állítsa magasabbra az öblítőszer szintjét. • Lehet, hogy az öblítőszer minősége az oka.

Jelenség	Lehetséges ok és megoldás
Nedvesek az edények.	<ul style="list-style-type: none"> • A legjobb szárítási eredmény eléréséhez kapcsolja be az XtraDry kiegészítő funkciót, majd válassza az AirDry lehetőséget. • Nem szerepel szárítási fázis a programban, vagy alacsony a szárítási fázis hőmérséklete. • Az öblítőszer-adagoló üres. • Lehet, hogy az öblítőszer minősége az oka. • Lehet, hogy a kombinált mosogatószer-tabletták minősége az oka. Próbálkozzon másik márkával, vagy töltsse fel az öblítőszer-adagolót, és kombinált mosogatószer-tablettákkal együtt használja az öblítőszer-t.
A készülék belseje nedves.	<ul style="list-style-type: none"> • Ez nem hiba. A jelenséget az okozza, hogy a levegőben levő nedvesség kicsapódik a falakon.
Szokatlan habképződés mosogatás közben.	<ul style="list-style-type: none"> • Csak mosogatógépekhez készült mosogatószer-t használjon. • Szivárog az öblítőszer-adagoló. Vegye fel a kapcsolatot egy márkaszervizzel.
Rozsdafoltok láthatók az evőeszközökön.	<ul style="list-style-type: none"> • Túl sok a só a mosogatáshoz használt vízben. Lásd „A vízlágyító” c. fejezetet. • Ezüst és rozsdamentes evőeszközöket helyezett egymás mellé. Ne helyezzen egymáshoz közel ezüst és rozsdamentes tárgyakat.
Mosogatószer marad a program végén a mosogatószer-adagolóban.	<ul style="list-style-type: none"> • A mosogatószer-tabletta beragadt az adagolóba, és ezért nem teljesen mosta ki a víz. • A víz nem tudja kimosni a mosogatószer-t az adagolóból. Ellenőrizze, hogy a szűrőkar nincs-e eltömődve. • Ellenőrizze, hogy a kosarakba helyezett eszközök nem akadályozzák-e a mosogatószer-adagoló fedelének kinyitását.
A készülék belsejében kellemetlen szag érzékelhető.	<ul style="list-style-type: none"> • Lásd a „Belső tisztítás” című szakaszt.

Jelenség	Lehetséges ok és megoldás
Vízkölerakódás látható az evőeszközökön, az üstön és az ajtó belsején.	<ul style="list-style-type: none"> • A só szintje alacsony; ellenőrizze a feltöltés visszajelzőt. • Laza a sótartály kupakjának rögzítése. • A csapvíz kemény. Lásd „A vízlágyító” c. fejezetet. • Még akkor is használjon sót, és állítsa be a vízlágyító regenerálását, ha kombinált mosogatószer-tablettákat használ. Lásd „A vízlágyító” c. fejezetet. • Amennyiben továbbra is vízkőmaradványokat észlel, erre a célra készült speciális készüléktisztító szerrel tisztítsa meg a készüléket. • Próbálja ki másik mosogatószer. • Forduljon a mosogatószer gyártójának ügyfélszolgálatához.
Az edények fénytelené válnak, elszíneződtek vagy sérültek.	<ul style="list-style-type: none"> • Ellenőrizze, hogy kizárólag mosogatógépben tisztítható tárgyakat helyezett-e a készülékbe. • Óvatosan végezze a kosarakba való be- és kipakolást. Lásd a kosár megpakolására vonatkozó ismertetőt. • A kényes darabokat helyezze a felső kosárba.



A lehetséges okok megismerésére nézze meg „**Az első használat előtt**”, a „**Napi használat**” vagy a „**Hasznos tanácsok és javaslatok**” című fejezetet.

13. MŰSZAKI INFORMÁCIÓK

Méretek	Szélesség / magasság / mélység (mm)	600 / 850 / 625
Elektromos csatlakoztatás ¹⁾	Feszültség (V)	200 - 240
	Frekvencia (Hz)	50 / 60
Hálózati víznyomás	Min. / max. bar (MPa)	0.5 (0.05) / 8 (0.8)
Vízellátás	Hidegvíz vagy melegvíz ²⁾	maximum 60 °C
Kapacitás	Teríték	13
Energiafogyasztás	Bekapcsolva hagyva (W)	5.0
Energiafogyasztás	Kikapcsolt állapotban (W)	0.10

¹⁾ A további értékeket lásd az adattáblán.

²⁾ Ha a melegvíz alternatív energiaforrásból származik (pl. napelemek, szélenergia), akkor az energiafogyasztás csökkentése érdekében használja a melegvíz-vezeték.

14. KÖRNYEZETVÉDELMI TUDNIVALÓK

 A következő jelzéssel ellátott anyagokat hasznosítsa újra. Újrahasznosításhoz tegye a megfelelő konténerekbe a csomagolást. Járuljon hozzá környezetünk és egészségünk védelméhez, és hasznosítsa újra az elektromos és elektronikus hulladékot. A

 tiltó szimbólummal ellátott készüléket ne dobja a háztartási hulladék közé. Juttassa el a készüléket a helyi újrahasznosító telepre, vagy lépjen kapcsolatba a hulladékkezelésért felelős hivatallal.

OBSAH

1. BEZPEČNOSTNÉ INFORMÁCIE.....	48
2. BEZPEČNOSTNÉ POKYNY.....	49
3. POPIS SPOTREBIČA.....	51
4. OVLÁDACÍ PANEL.....	52
5. PROGRAMY.....	53
6. NASTAVENIA.....	54
7. VOLITELNÉ FUNKCIE.....	57
8. PRED PRVÝM POUŽITÍM.....	58
9. KAŽDODENNÉ POUŽÍVANIE.....	59
10. TIPY A RADY.....	61
11. OŠETROVANIE A ČISTENIE.....	62
12. RIEŠENIE PROBLÉMOV.....	64
13. TECHNICKÉ INFORMÁCIE.....	67

MYSLÍME NA VÁS

Ďakujeme, že ste si kúpili spotrebič značky Electrolux. Vybrali ste si výrobok, ktorý v sebe skrýva desaťročia odborných skúseností a inovácií. Je dômyselný a štýlový a pri jeho navrhovaní sme mysleli predovšetkým na vás. Pri každom použití si tak môžete byť istí, že dosiahnete vynikajúce výsledky.

Vitajte vo svete Electrolux.

Navštívte našu internetovú stránku, kde nájdete:



Tipy na používanie, brožúry, pokyny na riešenie problémov a informácie o údržbe:

www.electrolux.com/webselfservice



Zaregistrujte si výrobok a využívajte ešte lepšie služby:

www.registerelectrolux.com



Môžete si kúpiť príslušenstvo, spotrebný materiál a originálne náhradné diely pre váš spotrebič:

www.electrolux.com/shop

STAROSTLIVOSŤ A SLUŽBY ZÁKAZNÍKOM

Odporúčame, aby ste používali originálne náhradné diely.

Keď budete kontaktovať autorizované servisné stredisko, nezabudnite si pripraviť nasledujúce údaje: Model, číslo výrobku, sériové číslo.

Tieto informácie nájdete na typovom štítku.

 Varovanie/upozornenie – Bezpečnostné pokyny

 Všeobecné informácie a tipy

 Ochrana životného prostredia

Vyhradzujeme si právo na zmeny bez predchádzajúceho upozornenia.

1. ⚠ BEZPEČNOSTNÉ INFORMÁCIE

Pred inštaláciou a používaním spotrebiča si pozorne prečítajte priložený návod na používanie. Výrobca nezodpovedá za telesnú ujmu ani za škody spôsobené nesprávnou montážou alebo používaním. Tieto pokyny uskladnite na bezpečnom a prístupnom mieste, aby ste do nich mohli v budúcnosti nahliadnuť.

1.1 Bezpečnosť detí a zraniteľných osôb

- Tento spotrebič smú používať deti staršie ako 8 rokov a osoby so zníženou fyzickou, zmyslovou alebo psychickou spôsobilosťou alebo nedostatkom skúseností a znalostí, iba ak sú pod dozorom zodpovednej osoby alebo ak boli zodpovednou osobou poučené o bezpečnom používaní spotrebiča a rozumejú prípadným rizikám.
- Nedovoľte, aby sa deti hrali so spotrebičom.
- Pracie prostriedky uschovajte mimo dosahu detí.
- Keď sú dvierka spotrebiča otvorené, nedovoľte deťom ani domácim zvieratám, aby sa k nemu priblížili.
- Deti nesmú spotrebič bez dozoru čistiť ani vykonávať žiadnu údržbu na spotrebiči.

1.2 Všeobecné bezpečnostné pokyny

- Tento spotrebič je určený na používanie v domácnostiach a podobnom prostredí, ako napr.:
 - vidiecke domy, kuchynky pre zamestnancov v obchodoch, kanceláriách a iných pracovných prostrediach,
 - pre klientov v hoteloch, motelloch, penziónoch a iných ubytovacích zariadeniach.
- Nemeňte technické charakteristiky tohto spotrebiča.
- Prevádzkový tlak vody (minimálny a maximálny) musí byť medzi 0.5 (0.05) / 8 (0.8) bar (MPa)
- Dodržiavajte maximálne množstvo 13 súprav riadu.
- Ak je poškodený elektrický napájací kábel, musíte ho dať vymeniť u výrobcu, v autorizovanom servisnom

stredisku alebo u kvalifikovanej osoby, aby sa predišlo nebezpečenstvu.

- Nože a iný ostrý alebo špicatý príbor dajte do košíka na príbor hrotom nadol alebo ho umiestnite v horizontálnej polohe.
- Dvierka spotrebiča nenechávajúte otvorené, aby ste na ne nespadli.
- Pred vykonávaním údržby spotrebič vypnite a vytiahnite jeho zástrčku zo sieťovej zásuvky.
- Na čistenie spotrebiča nepoužívajte prúd vody pod tlakom a/alebo paru.
- Vetracie otvory v dolnej časti spotrebiča (ak sú k dispozícii) nesmú byť zakryté kobercom.
- Spotrebič treba zapojiť do vodovodnej siete pomocou novej dodanej súpravy hadíc. Staré súpravy hadíc sa nesmú opätovne použiť.

2. BEZPEČNOSTNÉ POKYNY

2.1 Inštalácia

- Odstráňte všetok obalový materiál.
- Poškodený spotrebič neinštalujte ani nepoužívajte.
- Spotrebič neinštalujte ani nepoužívajte na mieste, kde teplota môže klesnúť pod 0 °C.
- Dodržiavajte pokyny pre inštaláciu dodané so spotrebičom.

2.2 Zapojenie do elektrickej siete



VAROVANIE!

Hrozí nebezpečenstvo požiaru a zásahu elektrickým prúdom.

- Spotrebič musí byť uzemnený.
- Uistite sa, že elektrické údaje uvedené na typovom štítku spotrebiča zodpovedajú parametrom elektrickej siete. Ak nie, kontaktujte elektrikára.
- Vždy používajte správne inštalovanú uzemnenú zásuvku.
- Nepoužívajte adaptéry, rozdvojky ani predlžovacie prírodné káble.

- Uistite sa, že zástrčka a prírodný elektrický kábel nie sú poškodené. Ak prírodný elektrický kábel spotrebiča treba vymeniť, túto operáciu smie urobiť iba pracovník autorizovaného servisného strediska.
- Zástrčku zapojte do zásuvky až na konci inštalácie. Uistite sa, že napájací elektrický kábel je po inštalácii prístupný.
- Pri odpájaní spotrebiča od elektrickej siete neťahajte za prírodný kábel. Vždy ťahajte za zástrčku.
- Tento spotrebič spĺňa smernice EHS.
- Iba pre V.B. a Írsko. Spotrebič má 13 A sieťovú zástrčku. Ak je potrebné vymeniť poistku sieťovej zástrčky, použite poistku: 13 amp ASTA (BS 1362).

2.3 Pripojenie na vodovodné potrubie

- Vodné hadice nesmiete poškodiť.
- Pred pripojením k novým potrubiam alebo potrubiam, ktoré boli opravené alebo vybavené novými zariadeniami

(vodomery atď.), nechajte vodu stieť, kým nebude čistá a číra.

- Uistite sa, že počas alebo po prvom použití spotrebiča neuniká viditeľne voda.
- Prívodná hadica na vodu má bezpečnostný ventil a puzdro s vnútorným elektrickým káblom.

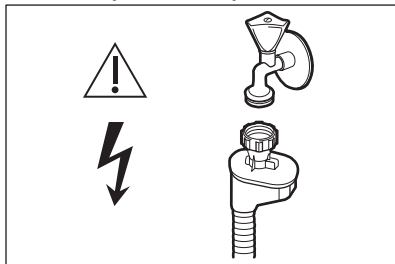

VAROVANIE!

Nebezpečné napätie.

- Ak je prívodná hadica poškodená, okamžite zatvorte vodovodný kohútik a vytiahnite zástrčku zo zásuvky elektrickej siete. Kontaktujte autorizované servisné stredisko, aby vymenili prívodnú hadicu.

2.4 Používanie

- Na otvorené dvierka si nesadajte ani na ne nestúpajte.

- Umývacie prostriedky do umývačky sú nebezpečné. Dodržiavajte bezpečnostné pokyny na obale umývacieho prostriedku.
- Nepite vodu zo spotrebiča a nehrajte sa s ňou.
- Nevyberajte riad zo spotrebiča, kým sa neskončil program. Na riade môže byť umývací prostriedok.
- Ak otvoríte dvierka, keď je spustený program, zo spotrebiča môže uniknúť horúca para.
- Horľavé látky ani predmety, ktoré sú nasiaknuté horľavými látkami, nekladte do spotrebiča, do jeho blízkosti ani naň.

2.5 Likvidácia



VAROVANIE!

Nebezpečenstvo poranenia alebo udusenía.

- Spotrebič odpojte od elektrickej siete.
- Odrežte elektrický kábel a zlikvidujte ho.
- Odstráňte západku dvierok, aby ste zabránili uviaznutiu detí a domácich zvierat v spotrebiči.

3. POPIS SPOTREBIČA

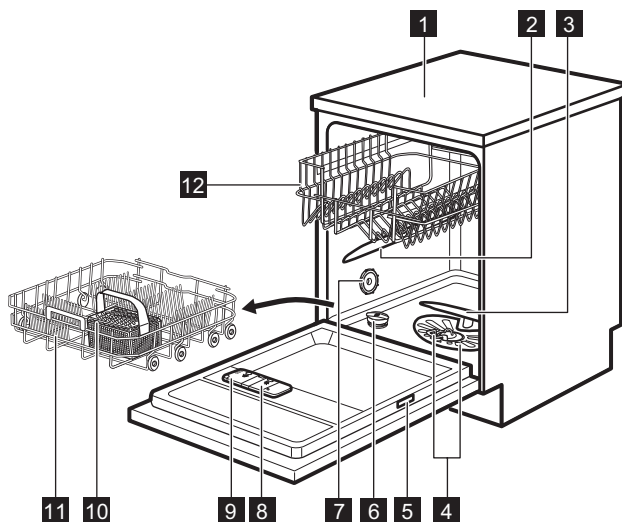

- | | |
|-----------------------------------|--|
| 1 Pracovná doska | 8 Dávkovač leštidla |
| 2 Horné sprchovacie rameno | 9 Dávkovač umývacieho prostriedku |
| 3 Dolné sprchovacie rameno | 10 Košík na príbor |
| 4 Filtre | 11 Dolný kôš |
| 5 Typový štítok | 12 Horný kôš |
| 6 Zásobník na soľ | |
| 7 Vetrací otvor | |

4. OVLÁDACÍ PANEĽ

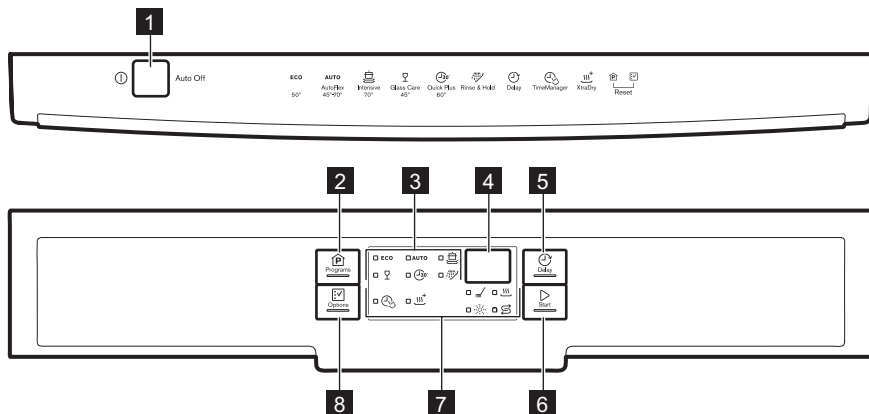





- | | |
|--------------------------------|---------------------------|
| 1 Tlačidlo Zap/Vyp | 6 Tlačidlo Start |
| 2 Tlačidlo Programs | 7 Ukazovatele |
| 3 Ukazovatele programov | 8 Tlačidlo Options |
| 4 Displej | |
| 5 Tlačidlo Delay | |

4.1 Ukazovatele

Ukazovateľ	Popis
	Fáza umývania. Rozsvieti sa počas fázy umývania.
	Fáza sušenia. Svieta sa počas fázy sušenia.
	Ukazovateľ TimeManager.
	Ukazovateľ XtraDry.
	Ukazovateľ stavu leštidla. Počas programu nikdy nesvieti.
	Ukazovateľ stavu soli. Počas programu nikdy nesvieti.

5. PROGRAMY

Program	Stupeň znečistenia Druh náplne	Fázy programu	Voliteľné funkcie
ECO 1)	<ul style="list-style-type: none"> • Bežné znečistenie • Porcelán a jedálenský príbor 	<ul style="list-style-type: none"> • Predumytie • Umývanie 50 °C • Oplachovanie • Sušenie 	<ul style="list-style-type: none"> • TimeManager • XtraDry
AUTO 2)	<ul style="list-style-type: none"> • Všetko • Porcelán, jedálenský príbor, hrnce a panvice 	<ul style="list-style-type: none"> • Predumytie • Umývanie od 45 °C do 70 °C • Oplachovanie • Sušenie 	<ul style="list-style-type: none"> • XtraDry
	<ul style="list-style-type: none"> • Silné znečistenie • Porcelán, jedálenský príbor, hrnce a panvice 	<ul style="list-style-type: none"> • Predumytie • Umývanie 70 °C • Oplachovanie • Sušenie 	<ul style="list-style-type: none"> • TimeManager • XtraDry
 3)	<ul style="list-style-type: none"> • Čerstvé znečistenie • Porcelán a jedálenský príbor 	<ul style="list-style-type: none"> • Umývanie 60 °C alebo 65 °C • Oplachovanie 	<ul style="list-style-type: none"> • XtraDry
	<ul style="list-style-type: none"> • Bežné alebo mierne znečistenie • Jemný porcelán a sklo 	<ul style="list-style-type: none"> • Umývanie 45 °C • Oplachovanie • Sušenie 	<ul style="list-style-type: none"> • XtraDry
 4)	<ul style="list-style-type: none"> • Všetko 	<ul style="list-style-type: none"> • Predumytie 	

1) S týmto programom dosiahnete najúčinnnejšie využitie vody a energie pri bežne znečistenom porceláne a príbore. (Toto je štandardný testovací program pre skúšobne.)





2) Spotrebič rozoznáva stupeň znečistenia a množstvo položiek v košoch. Automaticky upravuje teplotu a množstvo vody, spotrebu energie a trvanie programu.

3) S týmto programom môžete umývať čerstvo znečistený riad. Za krátky čas dosiahnete dobré výsledky umývania.

4) S týmto programom môžete rýchlo opláchnuť riad, aby ste predišli prischnutiu zvyškov jedál k riadu a tvorbe pachov v spotrebiči. S týmto programom nepoužívajte umývací prostriedok.

5.1 Spotreba

Program 1)	Voda (l)	Energia (kWh)	Trvanie (min)
ECO	9.9	0.832	240

Program 1)	Voda (l)	Energia (kWh)	Trvanie (min)
AUTO	7 - 12	0.7 - 1.5	45 - 160
	13 - 15	1.4 - 1.6	140 - 160
	9	0.8	30
	13 - 14	0.9 - 1.1	70 - 85
	4	0.1	14

1) Hodnoty spotreby ovplyvňujú nasledujúce faktory: tlak a teplota vody, kolísanie napätia v elektrickej sieti, voliteľné funkcie a množstvo riadu.

5.2 Informácie pre skúšobne

Ak potrebujete informácie ohľadne testovania, pošlite e-mail na adresu:

info.test@dishwasher-production.com

Uvedte číslo výrobku (PNC) uvedené na typovom štítku.

6. NASTAVENIA

6.1 Režim výberu programu a používateľský režim

Keď je spotrebič v režime výberu programu, môžete nastaviť program a vojsť do používateľského režimu.

V používateľskom režime môžete zmeniť tieto nastavenia:

- Úroveň zmäkčovača vody podľa tvrdosti vody.
- Zapnutie alebo vypnutie zvukového signálu skončenia programu.
- Zapnutie alebo vypnutie ukazovateľa doplnenia leštidla.
- Zapnutie alebo vypnutie voliteľnej funkcie AirDry.

Tieto nastavenia sa uložia, kým ich opäť nezmeníte.

Nastavenie režimu výberu programu

Spotrebič je v režime výberu programu, keď svieti ukazovateľ programu **ECO** a na displeji je zobrazené trvanie programu.

Keď zapnete spotrebič, zvyčajne je v režime výberu programu. Ak sa tak však nestane, môžete režim výberu programu nastaviť nasledovným spôsobom:

Naraz stlačte a podržte **Programs a Options**, až kým spotrebič nebude v režime výberu programu.

6.2 Zmäkčovač vody

Zmäkčovač vody odstraňuje z pritekajúcej vody minerály, ktoré by mohli mať negatívny vplyv na účinnosť umývania a na spotrebič.

Čím vyšší je obsah týchto minerálov, tým tvrdšia je voda. Tvrdosť vody sa meria v príslušných stupniciach.

Zmäkčovač vody treba nastaviť podľa tvrdosti vody vo vašom regióne. Informáciu o tvrdosti vody vo vašej lokalite vám poskytne miestna vodárenská spoločnosť. Je dôležité nastaviť správnu úroveň zmäkčovača vody, aby ste dosiahli dobré výsledky umývania.

Tvrdosť vody

Nemecké stupne (°dH)	Francúzske stupne (°fH)	mmol/l	Clarkove stupne	Úroveň zmäkčovača vody
47 - 50	84 - 90	8.4 - 9.0	58 - 63	10
43 - 46	76 - 83	7.6 - 8.3	53 - 57	9
37 - 42	65 - 75	6.5 - 7.5	46 - 52	8
29 - 36	51 - 64	5.1 - 6.4	36 - 45	7
23 - 28	40 - 50	4.0 - 5.0	28 - 35	6
19 - 22	33 - 39	3.3 - 3.9	23 - 27	5 1)
15 - 18	26 - 32	2.6 - 3.2	18 - 22	4
11 - 14	19 - 25	1.9 - 2.5	13 - 17	3
4 - 10	7 - 18	0.7 - 1.8	5 - 12	2
<4	<7	<0.7	< 5	1 2)

1) Nastavenie z výroby.

2) Pri tejto úrovni nepoužívajte soľ.





Či už použijete štandardný umývací prostriedok alebo kombinované umývacie tablety (so soľou alebo bez nej), nastavte správnu úroveň tvrdosti vody, aby zostal ukazovateľ doplnenia soli aktívny.



Kombinované umývacie tablety s obsahom soli nie sú dostatočne účinné na zmäkčenie tvrdej vody.

Nastavenie úrovne zmäkčovača vody

Spotrebič musí byť v režime výberu programu.

1. Ak chcete vstúpiť do používateľského režimu, súčasne stlačte a podržte **Delay** a **Start**, až kým ukazovateľ **ECO**, **AUTO**,  a  nezačnú blikať a displej nebude prázdny.
2. Stlačte **Programs**.
 - Ukazovateľ **AUTO**,  a  zhasnú.
 - Ukazovateľ **ECO** naďalej bliká.

- Na displeji sa zobrazí aktuálne nastavenie: napr. **5 L** = úroveň 5.
3. Opakovaným stláčaním tlačidla **Programs** môžete zmeniť nastavenie.
 4. Stláčením tlačidla Zap/Vyp potvrdíte nastavenie.

6.3 Ukazovateľ doplnenia leštidla

Leštadlo pomáha osušiť riad bez škvrn a usadenín.







Leštadlo sa automaticky uvoľňuje pri fáze horúceho oplachovania.

Keď je zásobník na leštadlo prázdny, rozsvieti sa ukazovateľ leštidla, aby vás upozornil na doplnenie leštidla. Ak používate kombinované umývacie tablety s obsahom leštidla a ste spokojní s výsledkom sušenia, môžete vypnúť ukazovateľ doplnenia leštidla. V záujme najlepšej účinnosti sušenia vám však odporúčame vždy používať leštadlo.

Ak použijete štandardný umývací prostriedok alebo kombinované umývacie tablety bez leštidla, indikáciu zapnite, aby ukazovateľ doplnenia leštidla správne fungoval.

Vypnutie ukazovateľa doplnenia leštidla

Spotrebič musí byť v režime výberu programu.

1. Ak chcete vstúpiť do používateľského režimu, súčasne stlačte a podržte **Delay** a **Start**, až kým ukazovateľa **ECO, AUTO**,  a  nezačnú blikať a displej nebude prázdny.
2. Stlačte **Options**.
 - Ukazovateľa **ECO**,  a  zhasnú.
 - Ukazovateľ **AUTO** naďalej bliká.
 - Na displeji sa zobrazí aktuálne nastavenie.
 -  **d** = ukazovateľ doplnenia leštidla zapnutý.
 -  **d** = ukazovateľ doplnenia leštidla vypnutý.
3. Stlačením tlačidla **Options** zmeníte nastavenie.
4. Stlačením tlačidla Zap/Vyp potvrdíte nastavenie.



6.4 Zvukové signály





Zvukové signály zaznejú v prípade poruchy spotrebiča. Tieto zvukové signály nie je možné vypnúť.

Zvukový signál môže zaznieť aj po skončení programu. Štandardne je tento zvukový signál vypnutý, ale môžete ho zapnúť.

Zapnutie zvukového signálu po skončení programu

Spotrebič musí byť v režime výberu programu.

1. Ak chcete vstúpiť do používateľského režimu, súčasne stlačte a podržte **Delay** a **Start**, až kým ukazovateľa **ECO, AUTO**,  a  nezačnú blikať a displej nebude prázdny.
2. Stlačte **Delay**.

- Ukazovateľa **ECO, AUTO** a  zhasnú.
- Ukazovateľ  naďalej bliká.
- Na displeji sa zobrazí aktuálne nastavenie:
 -  **b** = zvukový signál je vypnutý.
 -  **b** = zvukový signál je zapnutý.
- 3. Stlačením tlačidla **Delay** zmeníte nastavenie.
- 4. Stlačením tlačidla Zap/Vyp potvrdíte nastavenie.

6.5 AirDry

AirDry zlepšuje účinnosť sušenia pri nižšej spotrebe energie.

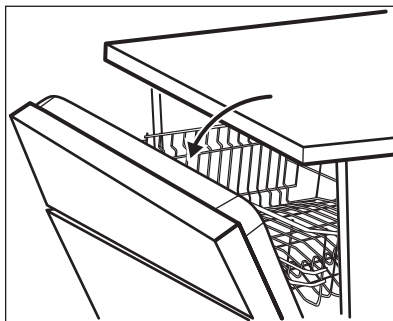

-  Počas fázy sušenia otvorí zariadenie dverka spotrebiča. Dverka následne ostanú pootvorené.



UPOZORNENIE!



Nepokúšajte sa o zatvorenie dveriek spotrebiča do 2 minút od automatického otvorenia. Mohlo by to spôsobiť poškodenie spotrebiča.



Funkcia AirDry sa automaticky zapne so všetkými programami okrem  a **PLATE WARMER** (ak je k dispozícii).

Ak chcete zlepšiť účinnosť sušenia, pozrite si voľiteľnú funkciu XtraDry alebo zapnite AirDry.

Vypnutie AirDry

Spotrebič musí byť v režime výberu programu.

1. Ak chcete vstúpiť do používateľského režimu, súčasne stlačte a podržte **Delay** a **Start**, až kým ukazovatele **ECO**, **AUTO**,  a  nezačnú blikať a displej nebude prázdny.
2. Stlačte **Start**.
 - Ukazovatele **ECO**, **AUTO** a  zhasnú.

- Ukazovateľ  naďalej bliká.
 - Na displeji sa zobrazí aktuálne nastavenie:  = funkcia AirDry je zapnutá.
3. Stlačením **Start** zmeníte nastavenie:  = funkcia AirDry je vypnutá.
 4. Stlačením tlačidla Zap/Vyp potvrdíte nastavenie.

7. VOLITEĽNÉ FUNKCIE

 Požadované funkcie musíte aktivovať pred každým spustením programu. Funkciu nie je možné zapnúť či vypnúť pri spustenom programe.

 Niektoré funkcie nie sú navzájom kompatibilné. Ak ste zvolili nekompatibilné funkcie, spotrebič automaticky deaktivuje jednu alebo viac funkcií. Svetiť zostanú iba ukazovatele stále aktívnych funkcií.

7.1 XtraDry

Túto funkciu zapnite, ak chcete zvýšiť výkon sušenia. Použitie tejto funkcie môže ovplyvniť trvanie niektorých programov, spotrebu vody a teplotu posledného oplachovania.

Funkcia XtraDry je trvalou voliteľnou funkciou pre všetky programy okrem **ECO** a nemusíte ju nastavovať s každým cyklom.

Pri iných programoch je nastavenie XtraDry trvalé a automaticky sa použije pre ďalšie cykly. Túto konfiguráciu môžete kedykoľvek zmeniť.

Zapnutím funkcie XtraDry sa vypne funkcia TimeManager a naopak.

Zapnutie XtraDry

Stlačte tlačidlo **Options** a podržte ho, kým sa nerozsvieti ukazovateľ . Ak nie je možné voliteľnú funkciu použiť pre daný program, príslušný ukazovateľ sa nerozsvieti alebo niekoľko sekúnd rýchlo bliká a potom zhasne. Na displeji sa zobrazí aktualizované trvanie programu.

7.2 TimeManager

Táto možnosť zvyšuje tlak a teplotu vody. Fázy umývania a sušenia sú kratšie.

Celkové trvanie programu sa skráti približne o 50 %.

Účinnosť umývania je rovnaká ako pri programe s bežným trvaním. Môže sa zhoršiť účinnosť sušenia.

Zapnutie TimeManager

Stlačte tlačidlo **Options** a podržte ho, kým sa nerozsvieti ukazovateľ . Ak nie je možné voliteľnú funkciu použiť pre daný program, príslušný ukazovateľ sa nerozsvieti alebo na niekoľko sekúnd rýchlo zabliká a potom zhasne. Na displeji sa zobrazí aktualizovaná dĺžka trvania programu.

8. PRED PRVÝM POUŽITÍM

1. Skontrolujte, či aktuálna nastavená úroveň zmäkčovača vody zodpovedá tvrdosti pritekajúcej vody. Ak nie, upravte úroveň zmäkčovača vody.
2. Naplňte zásobník na soľ.
3. Naplňte dávkovač leštidla.
4. Otvorte vodovodný ventil.
5. Prípadné zvyšky z výroby, ktoré môžu byť stále vnútri spotrebiča, odstráňte spustením programu. Nepoužite umývací prostriedok a do košíkov nedávajte riad.

Keď spustíte program, môže spotrebič trvať až do 5 minút, kým pripraví zmäkčovač vody. Zdá sa, že spotrebič nefunguje. Fáza umývania začne až po skončení tohto procesu. Proces sa opakuje periodicky.

8.1 Zásobník na soľ



UPOZORNENIE!

Používajte výhradne soľ špeciálne určenú pre umývačky riadu.

Soľ sa používa na regeneráciu v zmäkčovači vody a na zabezpečenie dobrých výsledkov umývania pri každodennom používaní.

Plnenie zásobníka na soľ

1. Otočte viečko zásobníka na soľ proti smeru hodinových ručičiek a vyberte ho.
2. Do zásobníka na soľ nalejte 1 liter vody (iba keď dopĺňate soľ prvýkrát).
3. Zásobník na soľ naplňte solou do umývačky riadu.

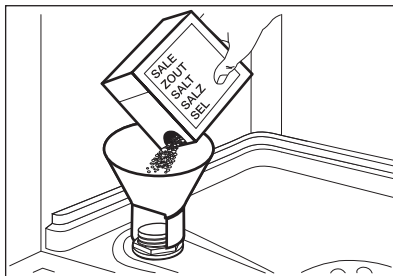

4. Soľ z okolia otvoru zásobníka na soľ odstráňte.

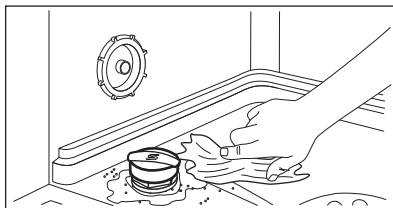

5. Zásobník na soľ zatvorte otočením veka zásobníka v smere otáčania hodinových ručičiek.



UPOZORNENIE!

Prí naplňaní zásobníka na soľ z neho môže vytecť voda a soľ. Po naplnení zásobníka na soľ okamžite spustíte program, aby ste predišli korózii.

8.2 Naplnenie dávkovača leštidla

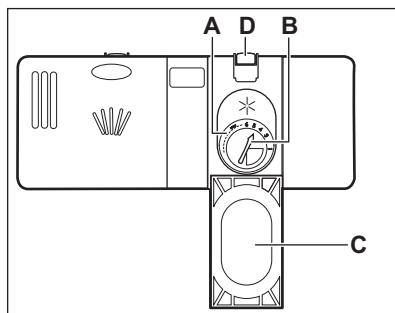

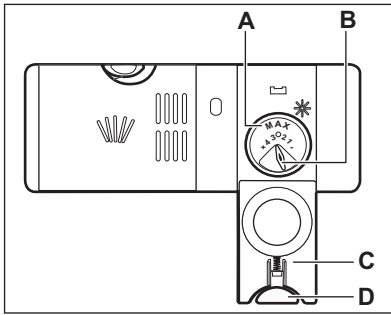
**UPOZORNENIE!**

Používajte výhradne leštidlo pre umývačky riadu.

1. Stlačením uvoľňovacieho tlačidla (D) otvoríte veko (C).
2. Leštidlo nalejte do dávkovača leštidla (A), až kým nedosiahne úroveň naplnenia 'max'.
3. Rozliate leštidlo odstráňte pomocou handričky, aby ste predišli tvorbe veľkého množstva peny.
4. Zatvorte veko. Skontrolujte, či uvoľňovacie tlačidlo zapadlo na svoje miesto.



Volič dávkovania (B) môžete otočiť v škále od polohy 1 (najmenšie množstvo) po polohu 4 alebo 6 (najväčšie množstvo).

9. KAŽDODENNÉ POUŽÍVANIE

1. Otvorte vodovodný ventil.
 2. Stlačením tlačidla Zap/Vyp spotrebič zapnite.
- Skontrolujte, či je spotrebič v režime výberu programu.
- Ak svieti ukazovateľ soli, naplňte zásobník na soľ.
 - Ak svieti ukazovateľ leštidla, naplňte dávkovač leštidla.
3. Do košov vložte riad.
 4. Pridajte umývací prostriedok.
 5. Nastavte a spustíte správny program pre daný druh náplne a stupeň jej znečistenia.

9.1 Používanie umývacieho prostriedku

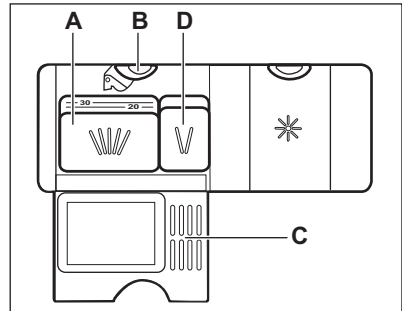
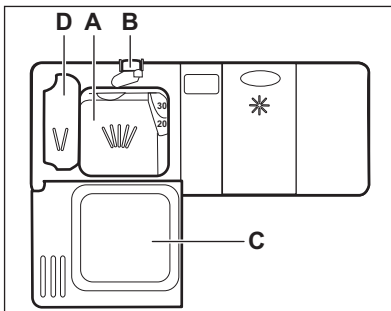

1. Stlačením uvoľňovacieho tlačidla (B) otvoríte kryt (C).
2. Umývací prostriedok vo forme prášku alebo tablety pridajte do priehradky (A).
3. Ak má program fázu predumývania, pridajte malé množstvo umývacieho prostriedku do priehradky (D).
4. Zatvorte veko. Skontrolujte, či uvoľňovacie tlačidlo zapadlo na svoje miesto.

9.2 Nastavenie a spustenie programu

Funkcia Auto Off

Táto funkcia znižuje spotrebu energie automatickým vypnutím spotrebiča, keď nie je v prevádzke.

Funkcia sa spustí:

- 5 minút po skončení programu.
- Po 5 minútach, ak sa nespustí program.

Spustenie programu

1. Stlačením tlačidla Zap/Vyp spotrebič zapnete. Skontrolujte, či je spotrebič v režime výberu programu.
2. Zatvorte dvierka spotrebiča.
3. Opakovane stláčajte tlačidlo **Programs**, kým sa nerozsvieti ukazovateľ požadovaného programu.

Na displeji sa zobrazí trvanie programu.

4. Nastavte použiteľné funkcie.
5. Stlačením tlačidla **Start** spustíte program.
 - Rozsvieti sa ukazovateľ fázy umývania.
 - Trvanie programu sa bude znižovať po minútach.

Spustenie programu s posunutým štartom

1. Nastavte program.
2. Stláčajte tlačidlo **Delay**, kým sa na displeji nezobrazí čas posunutia, ktorý chcete nastaviť (od 1 do 24 hodín).

Ukazovateľ zvoleného programu začne blikať.

3. Stlačte **Start**.
4. Odpočítavanie spustíte zatvorením dvierok spotrebiča.

Po skončení odpočítavania sa program spustí a ukazovateľ fázy umývania sa rozsvieti.

Otvorenie dvierok spusteného spotrebiča

Ak otvoríte dvierka pri spustenom programe, spotrebič sa zastaví. Môže to ovplyvniť spotrebu energie a trvanie programu. Keď dvierka zatvoríte, spotrebič bude pokračovať od bodu, v ktorom bol program prerušený.



Ak počas fázy sušenia dvierka otvoríte na viac ako 30 sekúnd, spustený program sa skončí. Nestane sa tak pri otvorení dvierok funkciou AirDry.



Do 2 minút od automatického otvorenia dvierok funkciou AirDry sa nepokúšajte o zatvorenie dvierok, keďže by mohlo dôjsť k poškodeniu spotrebiča. Ak neskôr zatvoríte dvierka na ďalšie 3 minúty, spustený program sa skončí.

Zrušenie posunutého štartu počas odpočítavania

Ak zrušíte posunutý štart, bude potrebné znovu nastaviť program a voliteľné funkcie.

Naraz stlačte a podržte **Programs** a **Options**, až kým spotrebič nebude v režime výberu programu.

Zrušenie programu

Naraz stlačte a podržte **Programs** a **Options**, až kým spotrebič nebude v režime výberu programu.

Pred spustením nového programu skontrolujte, či sa v dávkovači umývacieho prostriedku nachádza umývaci prostriedok.

Koniec programu

Po skončení programu sa na displeji zobrazí 0:00. Ukazovatele fáz sú vypnuté.

Všetky tlačidlá sú neaktívne, okrem tlačidla Zap/Vyp.

1. Stlačte tlačidlo Zap/Vyp alebo počkajte, kým funkcia Auto Off automaticky vypne spotrebič. Ak otvoríte dvierka pred zapnutím Auto Off, spotrebič sa automaticky vypne.
2. Zatvorte vodovodný kohútik.

10. TIPY A RADY

10.1 Všeobecne

Nasledujúce tipy vám zaistia optimálny výsledok umývania a sušenia pri každodennom používaní a zároveň vám pomáhajú chrániť životné prostredie.

- Z riadu odstráňte väčšie zvyšky jedla a vyhodte ich do smetného koša.
- Riad ručne neoplachujte. V prípade potreby použite program Predumytie/ Opláchnutie (ak je k dispozícii) alebo zvolte program s predumývaním.
- Vždy využite celý priestor košov.
- Pri vkladaní riadu do spotrebiča sa uistite, že voda z trysiek ramena sa všade dostane a dôkladne umyje každý kus riadu. Uistite sa, že sa jednotlivé kusy riadu nedotýkajú ani neprekývajú.
- Prostriedok do umývačky riadu, leštidlo a soľ môžete používať samostatne alebo môžete použiť kombinované umývacie tablety (napr. „3v1“, „4v1“, „Všetko v 1“). Postupujte podľa pokynov uvedených na balení.
- Nastavte správny program pre daný druh náplne a stupeň jej znečistenia. S týmto ECO programom dosiahnete najúčinnjšie využitie vody a energie pri bežne znečistenom porceláne a príbore.

10.2 Používanie soli, leštidla a umývacieho prostriedku

- Používajte iba soľ, leštidlo a umývacie prostriedok pre umývačky. Iné výrobky by mohli spôsobiť poškodenie spotrebiča.
- V oblastiach s tvrdou a veľmi tvrdou vodou v záujme dosiahnutia optimálnych výsledkov umývania a sušenia odporúčame používať umývacie prostriedok (prášok, gél, tablety bez prídavných funkcií), leštidlo a soľ samostatne.
- Minimálne raz za mesiac spustite spotrebič s čističom na spotrebič špeciálne určeným na tento účel.
- Umývacie tablety sa pri krátkych programoch nerozpustia úplne. Ak sa chcete vyhnúť zvyškom umývacích

tablet na kuchynskom riade, odporúčame, aby ste tablety používali pri dlhších programoch.

- Nepoužívajte väčšie ako správne množstvo umývacieho prostriedku. Pozrite si pokyny na obale umývacieho prostriedku.

10.3 Čo robiť, ak chcete prestať používať kombinované umývacie tablety

Skôr ako začnete používať osobitne umývacie prostriedok, soľ a leštidlo, postupujte nasledovne.

1. Nastavte najvyššiu úroveň zmäkčovača vody.
2. Presvedčte sa, že zásobník na soľ a dávkovač leštidla sú plné.
3. Spustite najkratší program s fázou oplachovania. Nepridávajte umývacie prostriedok a do košov nedávajte riad.
4. Po skončení programu nastavte zmäkčovač vody podľa tvrdosti vody vo vašej oblasti.
5. Upravte dávkovanie leštidla.
6. Zapnite ukazovateľ doplnenia leštidla.

10.4 Vkladanie riadu do košov

- Spotrebič používajte len na umývanie predmetov, ktoré sú vhodné na umývanie v umývačke riadu.
- Do spotrebiča nedávajte riad vyrobený z dreva, rohoviny, hliníka, cínu a medi.
- Do spotrebiča nekladajte predmety, ktoré môžu absorbovať vodu (špongie, handričky).
- Z riadu odstráňte väčšie zvyšky jedla a vyhodte ich do smetného koša.
- Zvyšky pripáleného jedla na riade nechajte odmočiť.
- Duté predmety (šálky, poháre a panvice) umiestnite otvorom smerom nadol.
- Dávajte pozor, aby sa poháre navzájom nedotýkali.
- Príbor a malé predmety dajte do košíka na príbor.

- Ľahké predmety vložte do horného koša. Zabezpečte, aby sa predmety nehýbali.
- Pred spustením programu skontrolujte, či sa sprchovacie ramená môžu voľne otáčať.

10.5 Pred spustením programu

Ubeďte sa, že:

- Filtre sú čisté a správne nainštalované.
- Veko zásobníka na soľ je pevne zatvorené.
- Sprchovacie ramená nie sú upchané.
- V spotrebiči je soľ do umývačky riadu a leštidlo (pokiaľ nepoužívate kombinované umývacie tablety).

- Riad v košoch je umiestnený v správnej polohe.
- Program je vhodný pre daný typ riadu a stupeň jeho znečistenia.
- Použili ste správne množstvo umývacieho prostriedku.

10.6 Vyprázdenie košov

1. Pred vybratím zo spotrebiča nechajte riad vychladnúť. Horúci riad sa ľahko poškodí.
2. Vyprázdňte najprv dolný kôš a potom horný kôš.

i Po skončení programu môže na bokoch a na dverkách spotrebiča zostať voda.

11. OŠETROVANIE A ČISTENIE



VAROVANIE!

Pred vykonávaním údržby spotrebič vypnite a vytriahnite jeho zástrčku zo sieťovej zásuvky.



Znečistené filtre a upchané sprchovacie ramená zhoršujú výsledky umývania. Pravidelne ich kontrolujte a v prípade potreby ich vyčistite.

11.1 Čistenie filtrov

Filtračný systém sa skladá z 3 častí.

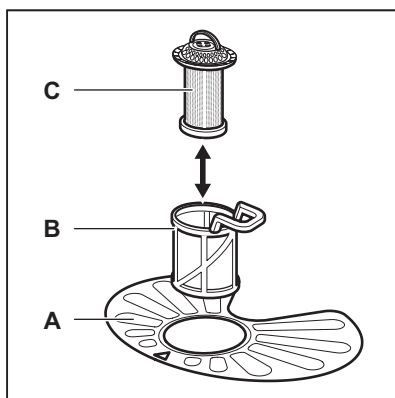

1. Filter (B) otočte proti smeru hodinových ručičiek a vyberte ho.

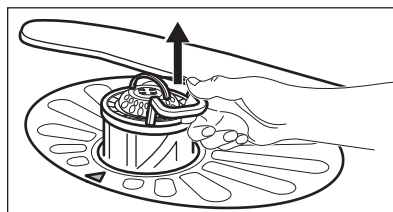
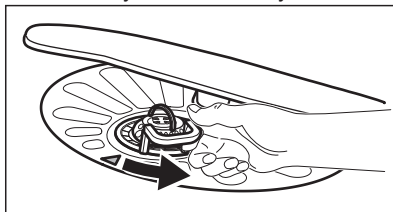

2. Filter (C) vyberte z filtra (B).
3. Vyberte plochý filter (A).

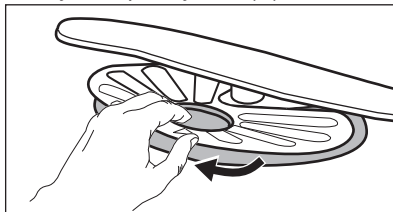

4. Filtre umyte.

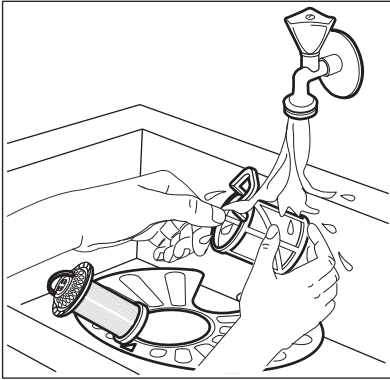

5. Uistite sa, že v odpadovej nádrži alebo okolo jej okrajov nie sú zvyšky jedla alebo nečistôt.
6. Plochý filter dajte späť na miesto (A). Uistite sa, či je úplne zasunutý pod 2 vodiacimi lištami.

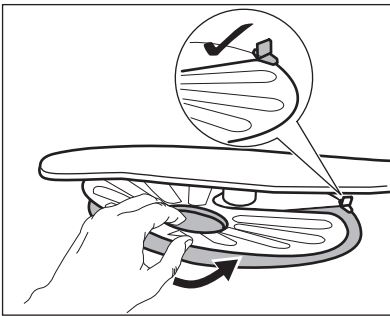

7. Namontujte filtre (B) a (C).
8. Filter (B) dajte späť do plochého filtra (A). Otáčajte ho v smere hodinových ručičiek, kým nezacvakne.

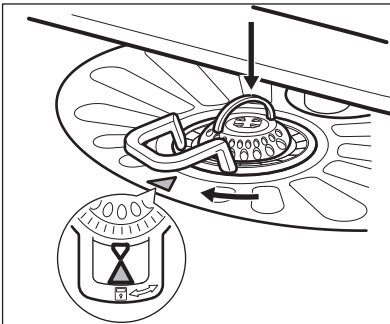

UPOZORNENIE!

Nesprávna poloha filtrov môže spôsobiť zlé výsledky umývania a poškodiť spotrebič.

11.2 Čistenie sprchovacích ramien

Sprchovacie ramená nevyberajte. Ak sa otvory na sprchovacích ramenách upchajú, odstráňte nečistoty špicatým predmetom.

11.3 Vonkajšie čistenie

- Spotrebič čistite vlhkou mäkkou handričkou.
- Používajte iba neutrálne saponáty.
- Nepoužívajte abrazívne prostriedky, drôtenky ani rozpúšťadlá.

11.4 Čistenie vnútra

- Spotrebič vrátane gumeného tesnenia na dvierkach opatrne vyčistite mäkkou vlhkou handričkou.
- Ak pravidelne používate krátke programy, môžu sa vnútri spotrebiča usadzovať zvyšky mastnoty a vodný kameň. Ak tomu chcete zabrániť, odporúčame vám minimálne 2-krát mesačne použiť dlhý program.
- V záujme zachovania optimálneho výkonu spotrebiča vám odporúčame raz mesačne použiť špeciálny čistiaci prostriedok pre umývačky. Postupujte podľa pokynov na obale výrobku.

12. RIEŠENIE PROBLÉMOV

Ak sa spotrebič nespúšťa alebo sa počas prevádzky zastaví. Skôr ako sa obrátíte na autorizované servisné stredisko, zistite, či nevíete vyriešiť problém s pomocou informácií v tabuľke.



VAROVANIE!

Nesprávne vykonané opravy môžu vážne ohroziť bezpečnosť používateľa. Všetky opravy musí vykonať kvalifikovaný personál.

Pri niektorých poruchách sa na displeji zobrazí chybový kód.

Väčšinu problémov, ktoré sa vyskytnú, môžete vyriešiť bez toho, aby ste kontaktovali autorizované servisné stredisko.

Problém a poruchový kód	Možná príčina a riešenie
Spotrebič sa nedá zapnúť.	<ul style="list-style-type: none"> • Uistite sa, že je zástrčka pripojená do sieťovej zásuvky. • Uistite sa, že poistka v poistkovej skrini nie je poškodená ani vyhodенá.
Program sa nespúšťa.	<ul style="list-style-type: none"> • Uistite sa, či sú dvierka spotrebiča zatvorené. • Stlačte Start. • Ak je nastavený posunutý štart, zrušte ho alebo počkajte na dokončenie odpočítavania. • Spotrebič začal proces regenerácie zmäččovača vody. Proces trvá približne 5 minút.
Do spotrebiča nepriteká voda. Na displeji sa zobrazí symbol <i>10</i> .	<ul style="list-style-type: none"> • Uistite sa, že je otvorený vodovodný kohútik. • Uistite sa, že je tlak pritekajúcej vody dostatočný. Príslušné informácie získate od miestneho dodávateľa vody. • Uistite sa, že vodovodný kohútik nie je upchatý. • Uistite sa, že nie je upchatý filter v prívodnej hadici. • Uistite sa, že prívodná hadica nie je skrútená ani ohnutá.
Spotrebič nevypustí vodu. Na displeji sa zobrazí symbol <i>20</i> .	<ul style="list-style-type: none"> • Uistite sa, že odtokové potrubie nie je upchaté. • Uistite sa, že nie je upchatý filter v odtokovej hadici. • Uistite sa, že vnútorný filtračný systém nie je upchatý. • Uistite sa, že odtoková hadica nie je skrútená ani ohnutá.
Zaplo sa zariadenie proti vytopeniu. Na displeji sa zobrazí symbol <i>30</i> .	<ul style="list-style-type: none"> • Zatvorte vodovodný kohútik a obráťte sa na autorizované servisné stredisko.

Problém a poruchový kód	Možná příčina a riešenie
Spotrebič sa počas prevádzky viackrát vypne a zapne.	<ul style="list-style-type: none"> • Je to bežné. Prináša to optimálne výsledky umývania a úsporu energie.
Program trvá príliš dlho.	<ul style="list-style-type: none"> • Zvoľte voliteľnú funkciu TimeManager, aby ste skrátili čas programu. • Ak je nastavený posunutý štart, zrušte ho alebo počkajte na dokončenie odpočítavania.
Na displeji sa zmení zostávajúci čas a preskočí takmer na koniec času programu.	<ul style="list-style-type: none"> • Nejde o poruchu. Spotrebič pracuje správne.
Z dvierok spotrebiča preteká malé množstvo vody.	<ul style="list-style-type: none"> • Spotrebič nie je vo vodorovnej polohe. Uvoľnite alebo utiahnite nastaviteľné nožičky (ak sú k dispozícii). • Dvierka spotrebiča nie sú vycentrované na nádrži. Upravte zadnú nožičku (ak je k dispozícii).
Dvierka spotrebiča sa ťažko zatvárajú.	<ul style="list-style-type: none"> • Spotrebič nie je vo vodorovnej polohe. Uvoľnite alebo utiahnite nastaviteľné nožičky (ak sú k dispozícii). • Z košov vyčnievajú časti riadu.
Štrkotavé/klepotavé zvuky z vnútra spotrebiča.	<ul style="list-style-type: none"> • Riad nie je správne vložený v košoch. Pozrite si leták o vkladaní riadu. • Zabezpečte, aby sa mohli sprchovacie ramená voľne otáčať.
Spotrebič spustí prerušovač obvodu.	<ul style="list-style-type: none"> • Nedostatočná prúdová intenzita na súčasné napájanie všetkých používaných spotrebičov. Skontrolujte prúdovú intenzitu zásuvky a kapacitu merača alebo vypnite jeden z používaných spotrebičov. • Vnútoraná elektrická porucha spotrebiča. Obráťte sa na autorizované servisné stredisko.



Pozrite si časti „**Pred prvým použitím**“, „**Každodenné používanie**“, alebo „**Rady a tipy**“, v ktorých môžete nájsť ďalšie možné príčiny.

Ak sa objaví poruchový kód, ktorý nie je popísaný v tabuľke, obráťte sa na autorizované servisné stredisko.

Po kontrole spotrebič vypnite a zapnite. Ak sa problém vyskytne znova, obráťte sa na autorizované servisné stredisko.

12.1 Výsledky umývania a sušenia nie sú uspokojivé

Problém	Možná príčina a riešenie
Neuspokojivé výsledky umývania.	<ul style="list-style-type: none"> • Pozrite si časť „Každodenné používanie“, „Rady a tipy“ a leták o ukladaní riadu do košov. • Používajte intenzívnejšie umývacie programy. • Vyčistite dýzy sprchovacích ramien a filter. Pozrite si časť „Starostlivosť a čistenie“.
Neuspokojivé výsledky sušenia.	<ul style="list-style-type: none"> • Riad ste nechali príliš dlho vnútri zatvoreného spotrebiča. • Nedostatok leštidla alebo jeho nedostatočné dávkovanie. Dávkovač leštidla nastavte na vyššiu úroveň. • Plastové predmety niekedy treba utrieť utierkou. • V záujme vyššej účinnosti sušenia zapnite voliteľnú funkciu XtraDry a nastavte AirDry. • Odporúčame vám vždy používať leštidlo, dokonca aj v kombinácii s kombinovanými umývacími tabletami.
Biele šmuhy alebo modré usadeniny na pohároch a riade.	<ul style="list-style-type: none"> • Dávkovanie leštidla je príliš vysoké. Nastavte nižšie dávkovanie leštidla. • Použili ste priveľa umývacieho prostriedku.
Škvرنy a zaschnuté kvapky vody na pohároch a riade.	<ul style="list-style-type: none"> • Dávkovanie leštidla je príliš nízke. Nastavte vyššie dávkovanie leštidla. • Príčinou môže byť kvalita leštidla.
Riad je mokrý.	<ul style="list-style-type: none"> • V záujme vyššej účinnosti sušenia zapnite voliteľnú funkciu XtraDry a nastavte AirDry. • Program nemá fázu sušenia alebo má fázu sušenia s nízkou teplotou. • Zásobník leštidla je prázdny. • Príčinou môže byť kvalita leštidla. • Príčinou môže byť kvalita kombinovaných umývacích tabliet. Vyskúšajte inú značku alebo zapnite prírod leštidla a použite leštidlo spolu s kombinovanými umývacími tabletami.
Vnútro spotrebiča je mokré.	<ul style="list-style-type: none"> • Nejde o poruchu spotrebiča, je to spôsobené vlhkosťou vo vzduchu, ktorá skondenzovala na stenách.
Nezvyčajná pena počas umývania.	<ul style="list-style-type: none"> • Používajte len umývacie prostriedky pre umývačky riadu. • Pretekánie dávkovača leštidla. Obráťte sa na autorizované servisné stredisko.

Problém	Možná příčina a řešení
Stopy hrdze na příbore.	<ul style="list-style-type: none"> • V umývačke sa používa príliš veľa soli. Pozrite si časť „Zmäkčovač vody”. • Vložili ste spolu strieborný a antikorový príbor. Strieborný a antikorový príbor neukladajte blízko seba.
Po skončení programu sú v umývačke zvyšky umývacieho prostriedku.	<ul style="list-style-type: none"> • Tableta umývacieho prostriedku sa zasekla v dávkovači a preto sa úplne nerozpustila. • Voda nedokáže zmyť umývacie prostriedok z dávkovača. Uistite sa, že sprchovacie rameno nie je zablokované ani upchaté. • Uistite sa, že predmety v košoch nezabraňujú otvoreniu veka dávkovača umývacieho prostriedku.
Pachy vnútri spotrebiča.	<ul style="list-style-type: none"> • Pozrite si časť „Čistenie vnútra”.
Nánosy vodného kameňa na riade, v nádrži a na vnútornej strane dvierok.	<ul style="list-style-type: none"> • Nízka úroveň dávkovania soli, skontrolujte ukazovateľ doplnenia. • Veko zásobníka na soľ je uvoľnené. • Tvrdá voda. Pozrite si časť „Zmäkčovač vody”. • Aj pri použití kombinovaných umývacích tabliet pridajte soľ a spustíte regeneráciu zmäkčovača vody. Pozrite si časť „Zmäkčovač vody”. • Ak zvyšky vodného kameňa nezmiznú, vyčistite spotrebič čistiacim prostriedkom špeciálne určeným na tento účel. • Skúste iný umývacie prostriedok. • Obráťte sa na výrobcu umývacieho prostriedku.
Matný, vyblednutý alebo poškodený riad.	<ul style="list-style-type: none"> • Uistite sa, že v spotrebiči umývate iba riad vhodný do umývačky. • Koše nakladajte a vykladajte opatrne. Pozrite si leťák o vkladání riadu. • Ľahké predmety vložte do horného koša.



Ďalšie možné príčiny nájdete v častiach „**Pred prvým použitím**”, „**Každodenné používanie**” alebo „**Rady a tipy**”.

13. TECHNICKÉ INFORMÁCIE

Rozmery	Šírka/výška/hĺbka (mm)	600 / 850 / 625
Elektrické zapojenie ¹⁾	Napätie (V)	200 - 240
	Frekvencia (Hz)	50 / 60
Tlak pritekajúcej vody	Min. / max. bar (MPa)	0.5 (0.05) / 8 (0.8)

Prívod vody	Studená alebo horúca voda ²⁾	max. 60 °C
Kapacita	Súpravy riadu	13
Spotreba energie	Pohotovostný režim (W)	5.0
Spotreba energie	Vypnutý režim (W)	0.10

1) Ďalšie hodnoty nájdete na typovom štítku.

2) Ak horúca voda pochádza z alternatívneho zdroja energie (napr. zo solárnych panelov alebo veternej energie), používajte prívod horúcej vody, aby ste znížili spotrebu energie.

14. OCHRANA ŽIVOTNÉHO PROSTREDIA

Materiály označené symbolom  odovzdajte na recykláciu. Obal hodte do príslušných kontajnerov na recykláciu. Chráňte životné prostredie a zdravie ľudí a recyklujte odpad z elektrických a elektronických spotrebičov. Nelikvidujte

spotrebiče označené symbolom spolu s odpadom z domácnosti.  Výrobok odovzdajte v miestnom recyklačnom zariadení alebo sa obráťte na obecný alebo mestský úrad.

www.electrolux.com/shop



156904540-A-322016

