

Čistička vzduchu • NÁVOD K OBSLUZE **CZ** 4-11

Čistička vzduchu • NÁVOD NA OBSLUHU **SK** 12-19

Air Purifier • INSTRUCTIONS FOR USE **GB** 20-26

Légtisztító • KEZELÉSI ÚTMUTATÓ **H** 27-33

Oczyszczacz powietrza • INSTRUKCJA OBSŁUGI **PL** 34-41

VENTUM



27/7/2018

eta

1

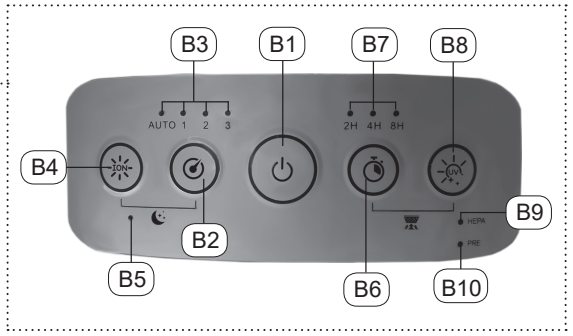

2

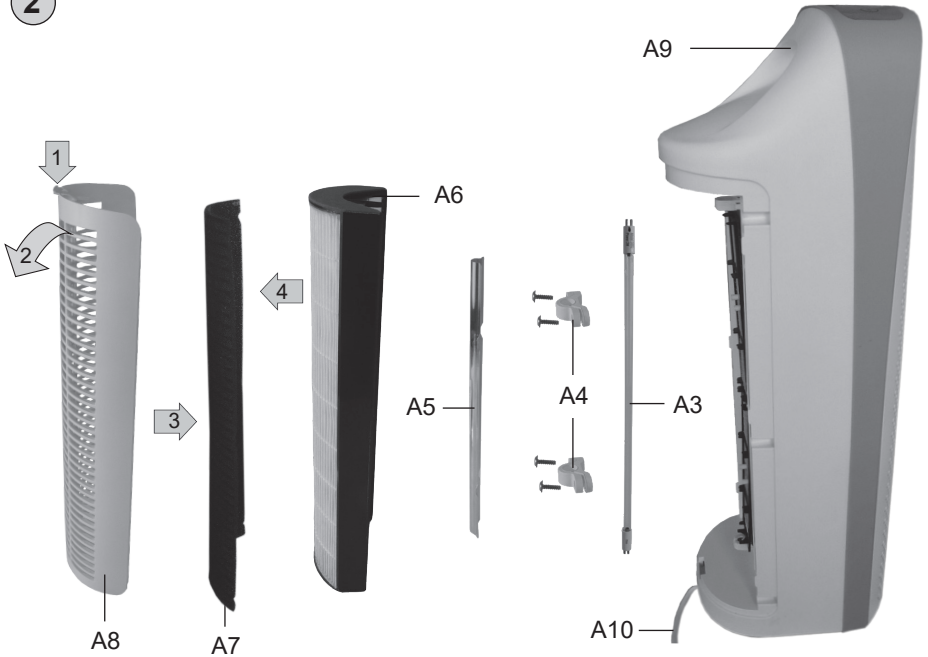

3



A

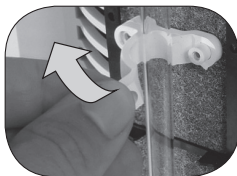

C

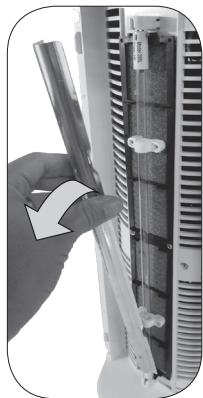

B

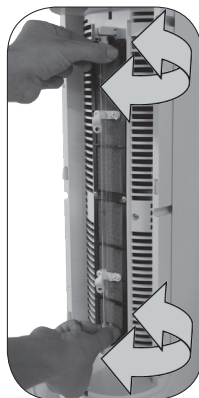

D

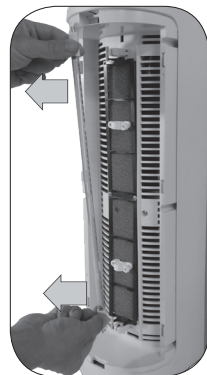

E

4

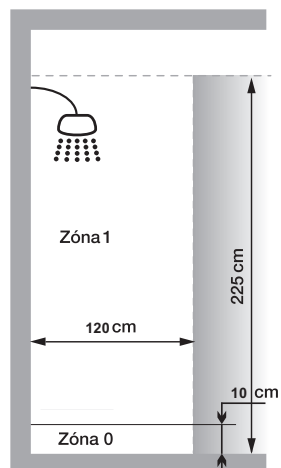
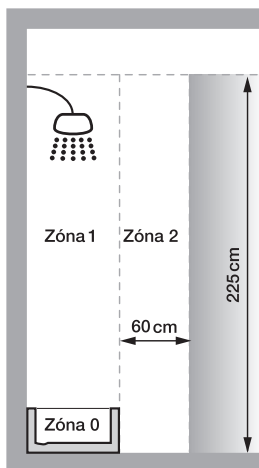
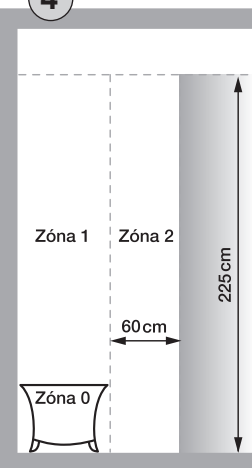

Zóna 0 = Vnitřní prostor vany nebo sprchového koutu
 Zóna 0 = Vnútny priestor vany, alebo sprchy
 Zone 0 = Internal space for a bathtub or a shower unit
 0. Zóna = Belső tér egy fürdőkád vagy zuhanyzó egység
 Strefa 0 = Wewnętrzna przestrzeń wanny lub kabiny prysznicowej

eta 1569

NÁVOD K OBSLUZE

Vážený zákazník, děkujeme Vám za zakoupení našeho produktu. Před uvedením tohoto přístroje do provozu si velmi pozorně přečtěte návod k obsluze a tento návod spolu se záručním listem, pokladním dokladem a podle možností i s obalem a vnitřním obsahem obalu dobře uschovejte.

I. BEZPEČNOSTNÍ UPOZORNĚNÍ



Speciální výstrahy a informace

- Tento spotřebič obsahuje zářič ultrafialového záření UV-C. Nevhodné použití spotřebiče či jeho poškození může vést k úniku nebezpečného UV-C záření. Jeho byť malá koncentrace může způsobit poškození očí a pokožky.
- **RTUŤ - VÝSTRAHA** - jelikož obsahuje UV lampa rtuť, nevyhazujte ji do běžného odpadu! Jedná se o nebezpečný odpad, který je nutné zlikvidovat v souladu s příslušnými předpisy národní legislativy.
- Nikdy se nedívejte do UV lampy, ani se obličejem nepřibližujte přímo před přední nebo zadní část během provozu přístroje.
- Aby nedošlo k přeexponování ultrafialovým světlem, musí být lidé a domácí zvířata vzdáleni od spotřebiče min. 30 cm. Krátké vystavení světlu v těsné blízkosti je bezpečné.
- Tento spotřebič splňuje limity maximální přípustné koncentrace ozónu (0,05 ppmv / 24 hod.).

Umístění spotřebiče

- Spotřebič nepoužívejte v koupelnách v zónách 0, 1 a 2 (obr. 4)!
- Spotřebič neumísťujte přímo pod el. zásuvku. Z bezpečnostních důvodů ponechejte minimální vzdálenost 0,5 m mezi spotřebičem a jakoukoliv překážkou ze všech stran (nábytek, stěny apod.).
- **Čistička se nesmí ponořit do vody nebo jiných tekutin (ani částečně) a nesmí se používat v bezprostřední blízkosti van, sprch, umyvadel nebo jiných nádob obsahujících vodu včetně bazénu! Nesmí se používat ani v prostředí vlhkém či mokřem!** Pokud by přesto čistička spadla do vody, nevytahujte ji! Nejdříve odpojte vidlici napájecího přívodu z el. zásuvky a až poté čističku vyjměte. V takových případech zanechte spotřebič do odborného servisu k prověření jeho bezpečnosti a správné funkce.
- Nepoužívejte spotřebič na místech (např. v dílnách, výrobních halách, garáži nebo v jiných technických místnostech), kde jsou uloženy horké, hořlavé a výbušné materiály (např. popel, hořící zbytky cigaret, benzín, ředidla, rozpouštědla a aerosolové výpary), ale ani maziva (např. tuky, oleje), chemikálie, žíravé prostředky (např. kyseliny, rozpouštědla, barvy). Nasátím hořlavých a výbušných plynů může dojít k poškození filtrů, popř. čističky nebo mohou způsobit požár, explozi nebo úraz elektrickým proudem. Vzduch je ionizován mikroskopickým el. jiskřením (tzv. koronovým výbojem), které může zapálit hořlavé látky.
- **Tento spotřebič není určen pro venkovní použití.**
- Nepoužívejte textilie nebo jiné materiály (např. závěsy, záclony, deky) k zakrytí tohoto spotřebiče. Ucpané vstupní a výstupní otvory budou mít za následek abnormální chování a mohou vést k požáru nebo jiné nehodě. Nepokládejte též zapnutou čističku na měkké povrchy (např. postel, ručníky, utěrky, koberce).

- Spotřebič umístějte vždy na rovné, suché, pevné ploše a používejte jej pouze ve vertikální poloze. Se zařízením během provozu nehýbejte.
- Pro zajištění dokonalé cirkulace celého objemu vzduchu v místnosti, neumísťujte spotřebič do případných výklenků, úzkých chodeb nebo za nábytek.
- Neumisťujte přístroj poblíž plynových spotřebičů, krbů a otevřených ohňů. Ani v blízkosti krbů, které v současné době nepoužíváte. Prach a saze z komína mohou cirkulovat čističkou a následně se usadí v přístroji i v místnosti. Nedoporučujeme umístění přístroje nikde poblíž zapálených svíček, petrolejových lamp apod.
- Spotřebič umístěte v dostatečné vzdálenosti (nejméně 1 metr) od počítače, televize nebo rádia. Předjedete tím rušení a zkreslení při provozu těchto zařízení.
- Spotřebič neumísťujte přímo pod detektor kouře, protože by mohlo dojít ke snížení jeho citlivosti.
- Při přemísťování spotřebič vždy uchopte za držadlo umístěné na jeho zadní vrchní straně.
- V zásadě tedy spotřebič používejte pouze v pracovní poloze na místech, kde nehrozí jeho převrnutí a v dostatečné vzdálenosti od předmětů (jako jsou např. **záclony, závěsy, atd.**), tepelných zdrojů (např. **krb, kamna, sporák, vařič, radiátory, horkovzdušné trouby, grily**) a vlhkých povrchů (např. **dřezy, umyvadla**).

Obecné výstrahy a informace

- Instrukce v návodu považujte za součást spotřebiče a postupte je jakémukoliv dalšímu uživateli spotřebiče.
- Zkontrolujte, zda údaj na typovém štítku odpovídá napětí ve Vaší elektrické zásuvce. Vidlici napájecího přívodu je nutné připojit pouze do zásuvky elektrické instalace, která odpovídá příslušným normám.
- Tento spotřebič mohou používat děti ve věku 8 let a starší a osoby se sníženými fyzickými, smyslovými či mentálními schopnostmi nebo nedostatkem zkušeností a znalostí, pokud jsou pod dozorem nebo byly poučeny o používání spotřebiče bezpečným způsobem a rozumí případným nebezpečím. Děti si se spotřebičem nesmějí hrát. Čištění a údržbu prováděnou uživatelem nesmějí provádět děti, pokud nejsou starší 8 let a pod dozorem. Děti mladší 8 let se musí držet mimo dosah spotřebiče a jeho přívodu.
- Před výměnou příslušenství nebo přístupných částí, které se při používání pohybují, před montáží a demontáží, před čištěním nebo údržbou, po ukončení činnosti, pro niž je spotřebič určen, při přenášení či pokud ho necháváte bez dozoru, pak spotřebič vypněte a odpojte od el. sítě vytažením vidlice napájecího přívodu z el. zásuvky!
- Pro zabezpečení doplňkové ochrany nainstalujte do el. obvodu napájení koupelny proudový chránič (RCD) se jmenovitým vybavovacím proudem nepřevyšujícím **30 mA**. Požádejte o radu revizního technika, případně elektrikáře.
- Nikdy spotřebič nepoužívejte pokud má poškozený napájecí přívod nebo vidlici, pokud nepracuje správně, upadl na zem a poškodil se, vykazuje nějaké poškození nebo spadl do vody. V takových případech zanechte spotřebič do odborné elektroopravny k prověření jeho bezpečnosti a správné funkce.

- Jestliže je napájecí přívod tohoto spotřebiče poškozen, musí být nahrazen výrobcem, jeho servisním technikem nebo podobně kvalifikovanou osobou, aby se tak zabránilo vzniku nebezpečné situace.
- Dětem mladším 3 let zamezte v přístupu ke spotřebiči, pokud nejsou trvale pod dozorem.
- Děti ve věku od 3 do 8 let musí tento spotřebič zapínat/vypínat pouze za předpokladu, že byl umístěn nebo nainstalován ve své zamýšlené normální provozní poloze, a pokud jsou pod dozorem nebo byly poučeny o používání spotřebiče bezpečným způsobem a rozumí případným nebezpečím. Děti ve věku od 3 do 8 let nesmějí zasouvat vidlici do zásuvky, regulovat a čistit spotřebič nebo vykonávat údržbu prováděnou uživatelem.
- **POZOR** – Spotřebič není určen pro činnost prostřednictvím vnějšího časového spínače, dálkového ovládání nebo jakékoli jiné součásti, která spíná spotřebič automaticky, protože existuje nebezpečí vzniku požáru, pokud by byl spotřebič zakryt nebo nesprávně umístěn v okamžiku uvedení spotřebiče do činnosti.
- Spotřebič je určen pouze pro použití v domácnostech a pro podobné účely (v obchodech, kancelářích a podobných pracovištích, v hotelích, motelech a jiných obytných prostředích, v podnicích zajišťujících nocleh se snídaní)! Není určen pro komerční použití!
- Nemanipulujte se spotřebičem s mokřýma rukama.
- **Vidlici napájecího přívodu nezasunujte do el. zásuvky a nevytahujte z el. zásuvky mokřýma rukama a taháním za napájecí přívod!**
- Nestříkejte na spotřebič přípravky proti hmyzu ani jiné hořlavé aerosolové výpary.
- Při přechodu spotřebiče ze studeného prostředí jej nechejte před spuštěním dostatečně aklimatizovat při pokojové teplotě (cca 5 hodin).
- Nedovolte, aby se do spotřebiče dostaly cizí předměty. Vysoké napětí uvnitř spotřebiče může způsobit úraz elektrickým proudem. Nedovolte dětem se čističky dotýkat.
- Čistička vzduchu je elektrické zařízení. Pokud je používána v přítomnosti dětí, je nutný dozor zodpovědné dospělé osoby.
- Čističku nepoužívejte jako náhradu za správné větrání, např. jako zdroj čerstvého vzduchu, ani jako náhradu za odvětrávání (kuchyně, nadstandardně prašné prostředí apod.).
- Nezapojujte zařízení během bouřky.
- Nikdy spotřebič nepoužívejte bez vložených filtrů, UV lampy a bez řádně upevněného krytu UV lampy. Nepoužívejte jej ani v případě, kdy jsou filtry, UV lampa či jiné součásti upevňující/chránící UV lampu poškozeny.
- Vysoké napětí uvnitř spotřebiče může způsobit úraz elektrickým proudem.
- Spotřebič nenechávejte vystavený povětrnostním vlivům (např. déšť, mráz, přímé sluneční záření a teploty překračující 60 °C).
- Nikdy na osoby (nebo zvířata) nenechte působit po delší dobu proud vzduchu. Může to způsobit zdravotní problémy.
- Při obsluze spotřebiče dávejte pozor, aby se do jeho otvorů nedostaly prsty, části těla, volné oblečení, šperky a jiné předměty.
- Zkontrolujte správné vložení filtru **A6**. V opačném případě nelze zařízení uvést do provozu.
- Používejte pouze originální díly určené pro tento typ spotřebiče.

- Pravidelně kontrolujte stav napájecího přívodu spotřebiče.
- Napájecí přívod nikdy nepokládejte na horké plochy, ani jej nenechávejte viset přes okraj stolu nebo pracovní desky. Zavaděním nebo zataháním za přívod např. dětmi může dojít k převržení či stažení spotřebiče a následně k vážnému zranění!
- Abyste zamezili zakopnutí, vedte kabel mimo prostory běžné chůze.
- Neovinujte napájecí přívod kolem spotřebiče, prodlouží se tak jeho životnost.
- V případě opodstatněné potřeby použití prodlužovacího přívodu je nutné, aby nebyl poškozen a vyhovoval platným normám.
- Tento spotřebič včetně jeho příslušenství používejte pouze pro účel, pro který je určen tak, jak je popsáno v tomto návodu. Spotřebič nikdy nepoužívejte pro žádný jiný účel.
- **VAROVÁNÍ:** Při nesprávném používání spotřebiče, které není v souladu s návodem k obsluze, existuje riziko poranění.
- Případné texty v cizím jazyce a obrázky uvedené na obalech, nebo výrobku, jsou přeloženy a vysvětleny na konci této jazykové mutace.
- Kromě pravidelné základní údržby a čištění (případně náhrady <UV lampy> filtru by jakákoliv jiná údržba a především oprava měla být prováděna pracovníkem oprávněného odborného servisu. Nedodržení uvedeného požadavku by mohlo vést k zániku záruky.
- Výrobce neručí za škody způsobené nesprávným zacházením se spotřebičem a příslušenstvím (např. **úraz el. proudem, požár**) a není odpovědný ze záruky za spotřebič v případě nedodržení výše uvedených bezpečnostních upozornění.

II. POPIS SPOTŘEBIČE A PŘÍSLUŠENSTVÍ (obr. 1, 2)

A – hlavní jednotka

- | | |
|--------------------------------|-----------------------|
| A1 – otvor čidla znečištění | A6 – HEPA filtr 4 v 1 |
| A2 – signalizace stavu ovzduší | A7 – pre-filtr |
| A3 – UV lampa | A8 – zadní kryt |
| A4 – ochranná objímka | A9 – držadlo |
| A5 – kryt UV lampy | A9 – napájecí kabel |

B – ovládací panel

- | | |
|--|--|
| B1 – tlačítko zapnutí/vypnutí  | B6 – tlačítko časovače  |
| B2 – tlačítko rychlosti ventilátoru  | B7 – světelné kontrolky časovače |
| B3 – světelné kontrolky nast. rychlosti | B8 – tlačítko funkce UV dezinfekce  |
| B4 – tlačítko funkce ionizace  | B9 – kontrolka výměny filtru A6 (HEPA) |
| B5 – světelná kontrolka funkce „SLEEP“  | B10 – kontrolka výměny filtru A7 (PRE) |

Tlačítka **B1**, **B2**, **B4**, **B6** a **B8** jsou ohraničena světelnou signalizací, která indikuje činnost dané funkce.

III. POKYNY K OBSLUZE

ČIŠTĚNÍ VZDUCHU

Zvyšování kvality ovzduší ve vaší domácnosti zajišťuje čistička několika způsoby:

1) HEPA filtr 4 v 1

Nejdůležitější filtrační vlastnosti zajišťuje multifunkční HEPA filtr 4 v 1, jehož součástí je vedle samotné HEPA vrstvy také vrstva ze skleněných vláken, nylonové mřížky a uhlíku. Tato kombinace spolehlivě zachytí jak velmi malé, tak i větší částice, zvířecí chlupy, ale i různé pachy.

2) Pre-filtr s aktivním uhlím

Tento jednoduchý filtr zachycuje největší nečistoty, včetně vlasů a chlupů, čímž prodlužuje životnost HEPA filtru 4 v 1. Aktivní uhlí zároveň částečně zachycuje pachy.

3) Ionizace

Čistička vzduchu **ETA VENTUM** obsahuje volitelný ionizátor, který uvolňuje do okolního vzduchu záporné ionty. Tento proces pomáhá lépe čistit vzduch, neboť takto záporné ionty na sebe vážou ze vzduchu velmi malé částice (kladně nabitě částice jako např. pyl, prach, kouř, srst apod.). Tím se vytvářejí větší částice, které čistička snadněji zachytí, případně se usazují na kladně nabitěm povrchu v místnosti (podlaha, zdi).

Ionty jsou neviditelné částice, které mají kladný nebo záporný náboj a jsou přirozeně přítomny ve vzduchu kolem nás, ve vodě nebo půdě. V přírodě je zdrojem ionizační energie především elektromagnetické záření z kosmu a radioaktivní záření z nitra Země, ale také např. blesky při bouřkách. Nejvyšší koncentraci záporných iontů ve vzduchu můžeme pozorovat po bouřce, u vodopádů, v jeskyních, nebo na horách. Naopak nejmenší koncentraci lze pozorovat v prostorách, kde se nacházíme velkou část svého života (místnosti městských bytů, na ulicích, nebo klimatizovaných místnostech). Člověk tedy svými zásahy do prostředí, použitými stavebními materiály, ale i výpočetní technikou, negativně ovlivňuje přirozený ionizační proces.

Protože jsou záporné ionty významným zdrojem energie lidského těla a mají pozitivní vliv na naši imunitu, je vhodné zajišťovat jejich vyšší množství (především v místech, kde je vyvážený poměr iontů narušen).

4) UV sterilizace

Ve spojitosti s ostatními filtračními prvky čističky pomáhá ultrafialová lampa s funkcí fotokatalýzy ničit různé druhy bakterií a virů, včetně některých druhů plynů a nečistot.

OVLÁDÁNÍ

Pro zapnutí čističky do pohotovostního režimu připojte vidlici napájecího kabelu **A9** do elektrické zásuvky. Zazní zvukový signál a podbarvení tlačítka **B1** se rozsvítí červeně.

Tlačítko zapnutí/vypnutí **B1** – stiskem tlačítka zapnete čističku v režimu základní filtrace (bez UV a ionizace, rychlost 1). Podbarvení tlačítka **B1** a **B2** se rozsvítí modře. Opakovaným stiskem tlačítka zrušíte nastavené funkce a čističku vypnete zpět do pohotovostního režimu.

Tlačítko rychlosti ventilátoru **B2** – opakovaným stisknutím přepnete rychlost ventilátoru následovně: **1 (nízká)** - **2 (střední)** - **3 (vysoká)** - **AUTO**. Režim AUTO sám rozpozná kvalitu ovzduší v místnosti a přizpůsobí jí rychlost filtrace (ventilátoru). Nastavení dané rychlosti signalizuje svit příslušné kontrolky **B3**.

Tlačítko funkce ionizace **B4** – stisknutím aktivujete ionizátor, který začne ionizovat procházející vzduch. Aktivní funkci signalizuje modré podbarvení tlačítka ionizace. Opakovaným stisknutím funkci vypnete.

Tlačítko funkce UV **B8** – stisknutím aktivujete UV sterilizaci procházejícího vzduchu. Aktivní funkci signalizuje modré podbarvení tlačítka funkce UV. Opakovaným stisknutím funkci vypnete.

Tlačítko časovače **B6** – stisknutím tlačítka aktivujete odložené vypnutí za 2, 4 nebo 8 hodin. Po uplynutí této doby se čistička automaticky vypne do pohotovostního režimu. Opakovaným stisknutím tlačítka nastavíte: 2 hodiny - 4 hodiny - 8 hodin - vypnutí funkce ...

Funkce SLEEP – současným stisknutím tlačítka **B2** a **B4** vypnete podsvícení všech kontrolek, zůstane mírně svítit pouze kontrolka funkce SLEEP **B5**. Tato funkce je vhodná pro minimální rušení osvětlením při spánku.

Signalizace stavu ovzduší **A2** vizuálně zobrazuje míru znečištění třemi barvami. Červená představuje vysoké znečištění, oranžová zvýšené znečištění a modrá nízkou či žádnou míru znečištění.

VÝMĚNA FILTRU / UV LAMPY

Pro výměnu HEPA filtru **A6** a pre-filtru **A7** postupujte podle obr.2. Demontáž a výměnu UV lampy **A3** pak proveďte podle obr.3 A-E. Odšroubujte 4 šroubky uchycující kryt **A5**, odsuňte vrchní částí objímek **A4** a poté odjistěte UV lampu zatočením obou konců na levou stranu (nebo pravou, dle uchycení). Poté lampu opatrně vysuňte ze svého uložení. Pro přidání nové UV lampy postupujte opačným způsobem.

Pozor

- Nepřitahujte šroubky velkou silou.
- UV lampa nesmí být instalována bez ochranných objímek **A4** a ochranného krytu **A5**!
- Bez řádného umístění filtru **A6** a zadního krytu **A8** není možné díky bezpečnostním pojistkám čističku aktivovat.

Rozsvícení světelné kontrolky výměny filtru **B9** a **B10** signalizuje uplynutí doby životnosti filtrů. Kontrolka **B9** se rozsvítí po 3000 hodinách provozu, což odpovídá přibližně půl roku intenzivního používání - po této době je nutné filtr vyměnit (pokud nebyl z důvodu znečištění a vyšší míry prašnosti okolí vyměněn dříve). Kontrolka **B10** se rozsvítí po 1500 hodinách provozu. Pro restartování signalizace (po výměně filtru) stiskněte současně tlačítko **B6** a **B8**.

IV. ÚDRŽBA

Údržba této čističky sestává z čištění těla pohonné jednotky a výměny filtrů + UV lampy.

Pohonná jednotka

Tělo pohonné jednotky čistěte pouze mírně vlhkým hadříkem s přísadkou neagresivního čisticího prostředku. Pro čištění přední části s výstupními otvory můžete použít i vysavač. Nedovolte, aby se do vnitřních částí dostala voda! Před dalším použitím nechejte čističku řádně vyschnout.

HEPA filtr **A6**

Aby byla zaručena správná funkce a kvalita čištění vzduchu, je nutné v pravidelných intervalech vyměňovat HEPA filtr. Abyste nesnížili filtrační schopnosti filtru, nikdy jej neumývejte, je možné jej pouze částečně vyklepat, vysát či vyfoukat stlačeným vzduchem - toto však plně neobnoví filtrační vlastnosti filtru.

Doporučený interval výměny je cca po 6 měsících pravidelného používání. Přitom záleží na průměrné době používání a stavu znečištění ovzduší. Pokud se čistička používá pouze občas, životnost filtru bude vyšší.

Pokud se používá častěji (např. intenzivně každý den), je potřeba počítat s rychlejším zanesením filtru. Stejně tak, pokud se čistička používá v silně znečištěném prostředí, bude jeho životnost nižší a naopak. Výměnu HEPA filtru tedy přizpůsobte individuálním podmínkám a jeho aktuálnímu stavu, nejpozději však po rozsvícení kontrolky výměny filtru **B9**.

Objednávací kód nového filtru: ETA156990100

Pre-filtr A7

Tento filtr stejně jako HEPA filtr neumývejte. Je možné jej pouze vyklepat či vyfoukat stlačeným vzduchem (pozor však na jeho intenzitu, aby se filtr pod vysokým tlakem nepoškodil). Doporučený interval výměny je zde přibližně 3 měsíce intenzivního používání. Výměnu přizpůsobte aktuálnímu stavu filtru.

Objednávací kód nového filtru: ETA156990200

UV lampa A3

UV lampa je navržena pro cca 12 měsíců nepřetržité činnosti. Po této době ztrácí své dezinfekční vlastnosti a pro efektivní čištění je vhodné ji vyměnit. Interval její výměny tedy přizpůsobte frekvenci vašeho používání UV dezinfekce.

Objednávací kód nové UV lampy: ETA156900120

V. EKOLOGIE



Pokud to rozměry dovolují, jsou na všech kusech vytištěny znaky materiálů použitých na výrobu balení, komponentů a příslušenství, jakož i jejich recyklace. Uvedené symboly na výrobku nebo v průvodní dokumentaci znamenají, že použité elektrické nebo elektronické výrobky nesmí být likvidovány společně s komunálním odpadem. Za účelem jejich správné likvidace je odevzdejte na k tomu určených sběrných místech, kde budou přijaty zdarma. Správnou likvidací tohoto produktu pomůžete zachovat cenné přírodní zdroje a napomáháte prevenci potenciálních negativních dopadů na životní prostředí a lidské zdraví, což by mohly být důsledky nesprávné likvidace odpadů. Další podrobnosti si vyžádejte od místního úřadu nebo nejbližšího sběrného místa (viz www.elektrowin.cz). Při nesprávné likvidaci tohoto druhu odpadu mohou být v souladu s národními předpisy uděleny pokuty. Pokud má být spotřebič definitivně vyřazen z provozu, doporučuje se po odpojení napájecího přívodu od el. sítě přívod odříznout, spotřebič tak bude nepoužitelný.

Likvidace UV lampy

Pokud se UV lampa rozbije, neprodleně spotřebič vypněte. Spotřebič nepoužívejte s rozbitou UV lampou! Nikdy nevysávejte střepy po rozbité UV lampě. Rozbitou UV lampu ukliděte do plastového pytle/sáčku a bezpečně zlikvidujte v souladu s národní legislativou.

Použitou UV lampu nevyhazujte do běžného odpadu. Jedná se o nebezpečný odpad obsahující rtuť, proto musí být likvidace provedena v souladu s vaší národní legislativou na k tomu určených místech.

Údržbu rozsáhlejšího charakteru nebo údržbu, která vyžaduje zásah do vnitřních částí spotřebiče, musí provést odborný servis!

Nedodržením pokynů výrobce zaniká právo na záruční opravu!

Případné další informace o spotřebiči a servisní síti získáte na infolince +420 545 120 545 nebo na internetové adrese www.eta.cz.

VI. TECHNICKÁ DATA

Napětí (V)	uvedeno na typovém štítku výrobku
Příkon max. (W)	uveden na typovém štítku výrobku
Hmotnost (kg) cca	4,3
Spotřebič třídy ochrany	II.
Rozměry cca (dxhvx) (mm)	190 x 220 x 625
Koncentrace záporných iontů	5 mil./cm ³
UV světlo	254 nm
Příkon ve vypnutém stavu je	< 0,5 W

Změna technické specifikace a obsahu případného příslušenství dle modelu výrobku vyhrazena výrobcem.

HOUSEHOLD USE ONLY – Pouze pro použití v domácnosti. DO NOT IMMERSE IN WATER OR OTHER LIQUIDS – Neponořovat do vody nebo jiných tekutin.



TO AVOID DANGER OF SUFFOCATION, KEEP THIS PLASTIC BAG AWAY FROM BABIES AND CHILDREN. DO NOT USE THIS BAG IN CRIBS, BEDS, CARRIAGES OR PLAYPENS. THIS BAG IS NOT A TOY.

Nebezpečí udušení. Nepoužívejte tento sáček v kolébkách, postýlkách, kočárcích nebo dětských ohrádkách. PE sáček odkládejte mimo dosah dětí. Sáček není na hraní.



UPOZORNĚNÍ

NÁVOD NA OBSLUHU

Vážený zákazník, ďakujeme Vám za zakúpenie nášho produktu. Pred uvedením tohto prístroja do prevádzky, si veľmi pozorne prečítajte návod na obsluhu a tento návod spolu so záručným listom, dokladom o predaji a podľa možnosti aj s obalom a vnútorným vybavením obalu dobre uschovajte.

I. BEZPEČNOSTNÉ UPOZORNENIA



Špeciálne výstrahy a informácie

- Tento spotrebič obsahuje žiarič ultrafialového žiarenia UV-C. Nevhodné použitie spotrebiča či jeho poškodenie môže viesť k úniku nebezpečného UV-C žiarenia. Jeho hoci malá koncentrácia môže spôsobiť poškodenie očí a pokožky.
- **ORTUŤ - VÝSTRAHA** - keďže obsahuje UV lampa ortuť, nevyhadzujte ju do bežného odpadu! Jedná sa o nebezpečný odpad, ktorý je nutné zlikvidovať v súlade s príslušnými predpismi národnej legislatívy.
- Nikdy sa nepozerajte do UV lampy, ani sa tvárou nepribližujte priamo pred prednú alebo zadnú časť počas prevádzky prístroja.
- Aby nedošlo k preexponovaniu ultrafialovým svetlom, musí byť ľudia a domáce zvieratá vzdialení od spotrebiča min. 30 cm. Krátke vystavenie svetlu v tesnej blízkosti je bezpečné.
- Tento spotrebič spĺňa limity maximálne prípustnej koncentrácie ozónu (0,05 ppmv / 24 hod.).

Umiestnenie spotrebiča

- Spotrebič nepoužívajte v kúpeľni v zonách 0, 1 a 2 (obr. 4).
- Spotrebič neumiestňujte priamo pod el. zásuvku. Z bezpečnostných dôvodov ponechajte minimálnu vzdialenosť 0,5 m medzi spotrebičom a akoukoľvek prekážkou zo všetkých strán (nábytok, steny a pod.).
- Čistička sa nesmie ponoriť do vody alebo iných tekutín (ani čiastočne) a nesmie sa používať v bezprostrednej blízkosti vaní, spŕch, umývadiel alebo iných nádob obsahujúcich vodu vrátane bazénu! Nesmie sa používať ani v prostredí vlhkom či mokrom! Ak by napriek tomu čistička spadla do vody, nevyťahujte ju! Najskôr odpojte vidlicu napájacieho prívodu z el. zásuvky a až potom čističku vyberte. V takýchto prípadoch odneste spotrebič do špecializovaného servisu, aby preveril jeho bezpečnosť a správne funkcie.
- Nepoužívajte spotrebič na miestach (napr. v dielňach, výrobných halách, garáži alebo v iných technických miestnostiach), kde sú uložené horúce, horľavé a výbušné materiály (napr. popol, horiace zostatky cigariet, benzín, riedidlá, rozpúšťadlá a aerosólové výpary), ale ani mazivá (napr. tuky, oleje), chemikálie, žieravé prostriedky (napr. kyseliny, rozpúšťadlá, farby). Nasatím horľavých a výbušných plynov môže dôjsť k poškodeniu filtrov, popr. čističky alebo môžu spôsobiť požiar, explóziu alebo úraz elektrickým prúdom. Vzduch sa ionizuje mikroskopickým el. iskrením (tzv. korónovým výbojom), ktorý môže zapáliť horľavé látky.
- Nepoužívajte spotrebič vonku.
- Spotrebič umiestňujte vždy na rovnej, pevnej, suchej ploche a používajte ho len vo vertikálnej polohe. So zariadením počas prevádzky nehýbte.

- Nepoužívajte textilie alebo iné materiály (napr. závesy, záclony, deky) na zakrytie tohto spotrebiča. Upchané vstupné a výstupné otvory budú mať za následok abnormálne správanie a môžu viesť k požiaru alebo inej nehode. Nekladte tiež zapnutú čističku na mäkké povrchy (napr. posteľ, uteráky, utierky, koberce).
- Na zabezpečenie dokonalej cirkulácie celého objemu vzduchu v miestnosti, neumiestňujte spotrebič do prípadných výklenkov, úzkych chodieb alebo za nábytok.
- Neumiestňujte prístroj blízko plynových spotrebičov, krbov a otvorených ohňov, ani v blízkosti krbov, ktoré v súčasnej dobe nepoužívate. Prach a sadze z komína môžu cirkulovať čističkou a následne sa usadiť v prístroji aj v miestnosti. Neodporúčame umiestnenie prístroja nikde blízko zapálených sviečok, petrolejových lúčok a pod.
- Spotrebič umiestnite v dostatočnej vzdialenosti (najmenej 1 meter) od počítača, televízie alebo rádia. Predídete tým rušeniu a skresleniu pri prevádzke týchto zariadení.
- Spotrebič neumiestňujte priamo pod detektor dymu, pretože by mohlo dôjsť k zníženiu jeho citlivosti.
- Pri premiestňovaní spotrebičov vždy uchopte za držadlo umiestnené na zadnej vrchnej strane.
- Spotrebič používajte iba na miestach, kde nehrozí jeho prevrhnutie a v dostatočnej vzdialenosti od predmetov (ako sú napr. **záclony, závesy atď.**), tepelných zdrojov (napr. **kachlí, sporáka, radiátorov, teplovzdušnej rúry, grilu**) a vlhkých povrchov (**drevoz, umývadiel a pod.**).

Všeobecné výstrahy a informácie

- Inštrukcie v návode považujte za súčasť spotrebiča a postúpte ich akémukoľvek ďalšiemu užívateľovi spotrebiča.
- Skontrolujte, či údaj na typovom štítku zodpovedá napätiu vo vašej elektrickej zásuvke. Vidlicu napájacieho prívodu treba pripojiť do správne zapojenej a uzemnenej zásuvky podľa STN!
- Tento spotrebič môžu používať deti vo veku 8 rokov a staršie a osoby so zníženými fyzickými alebo mentálnymi schopnosťami alebo nedostatkom skúseností a znalostí, pokiaľ sú pod dozorom alebo boli poučené o používaní tohto spotrebiča bezpečným spôsobom a rozumie prípadnému nebezpečenstvu. Deti si so spotrebičom nesmú hrať. Čistenie a údržbu vykonávanú užívateľom nesmú vykonávať deti bez dozoru. Deti mladšie ako 8 rokov sa musia držať mimo dosah spotrebiča a jeho prívodu.
- Pred výmenou príslušenstva alebo prístupných častí, ktoré sa pri používaní pohybujú, pred montážou a demontážou, pred čistením alebo údržbou, alebo po ukončení práce, pri prenášaní či ak ho nechávate bez dozoru, spotrebič vypnite a odpojte od el. siete vyťahnutím vidlice napájacieho prívodu z el. zásuvky!
- Pre zabezpečenie doplnkovej ochrany nainštalujte do elektrického obvodu napájania kúpeľne prúdový chránič (RCD) s menovitým vybavovacím prúdom neprevyšujúcim **30 mA**. Požiadajte o radu revízneho technika, prípadne elektrikára.
- Deťom mladším ako 3 roky zamedziť prístup k spotrebiču, pokiaľ nie sú trvalo pod dozorom.

- Nikdy spotrebič nepoužívajte, ak má poškodený napájací prívod alebo vidlicu, ak nepracuje správne, ak spadol na zem a poškodil sa, vykazuje nejaké poškodenie alebo spadol do vody. V takýchto prípadoch zanešte spotrebič do odborného servisu na preverenie jeho bezpečnosti a správnej funkcie.
- Ak je napájací prívod tohto spotrebiča poškodený, musí byť prívod nahradený výrobcom, jeho servisným technikom alebo podobne kvalifikovanou osobou, aby sa tak zabránilo vzniku nebezpečnej situácie.
- Deti vo veku od 3 do 8 rokov musia tento spotrebič zapínať / vypínať len za predpokladu, že bol umiestnený alebo nainštalovaný vo svojej zamýšľanej normálnej prevádzkovej polohe, a ak sú pod dozorom alebo boli poučené o používaní spotrebiča bezpečným spôsobom a rozumejú prípadnému nebezpečenstvu. Deti vo veku od 3 do 8 rokov nesmú zasúvať vidlicu do zásuvky, regulovať a čistiť spotrebič alebo vykonávať údržbu vykonávanú používateľom.
- **POZOR:** Nepoužívajte tento spotrebič v spojení s tepelne citlivým riadiacim zariadením, programátorom, časovačom alebo akýmkoľvek iným zariadením, ktoré zapína spotrebič automaticky, pretože v prípade, že by bol spotrebič zakrytý alebo premiestnený, hrozí nebezpečenstvo požiaru.
- Spotrebič je určený len pre použitie v domácnostiach a pre podobné účely (v obchodoch, kanceláriách a podobných pracoviskách, v hoteloch, moteloch a iných obytných prostrediach, v podnikoch zaisťujúcich nocľah s raňajkami)! Nie je určený pre komerčné použitie!
- Nemanipulujte so spotrebičom s mokrymi rukami.
- **Vidlicu napájacieho prívodu nezasúvajte do elektrickej zásuvky a nevyťahujte ju z nej mokrymi rukami a ťahaním za napájací prívod!**
- Nestriekajte na spotrebič prípravky proti hmyzu ani iné horľavé aerosólové výpary.
- Pri prechode spotrebiča zo studeného prostredia ho nechajte pred spustením dostatočne aklimatizovať pri izbovej teplote (cca 5 hodín).
- Nedovoľte, aby sa do spotrebiča dostali cudzie predmety. Vysoké napätie vo vnútri spotrebiča môže spôsobiť úraz elektrickým prúdom. Nedovoľte deťom sa čističky dotýkať.
- Vysoké napätie vo vnútri spotrebiča môže spôsobiť úraz elektrickým prúdom.
- Spotrebič nenechávajte vystavený poveternostným vplyvom (napr. dážď, mráz, priame slnečné žiarenie a teploty nad 60 °C).
- Čističku nepoužívajte ako náhradu za správne vetranie, napr. ako zdroj čerstvého vzduchu, ani ako náhradu za odvetrávanie (kuchyne, nadštandardne prašného prostredia atď.).
- Nikdy nepoužívajte spotrebič bez vložených filtrov, UV lampy a bez riadne upevneného krytu UV lampy. Nepoužívajte ho ani v prípade, keď sú filtre, UV lampa či iné súčasti upevňujúce / chrániace UV lampu poškodené.
- Nikdy na seba (alebo zvieratá) nenechajte pôsobiť po dlhší čas prúd vzduchu. Môže to spôsobovať zdravotné problémy.
- Pri obsluhu spotrebiča dávajte pozor, aby sa do jeho otvorov nedostali prsty, časti tela, voľné oblečenie, šperky a iné predmety.
- Okrem pravidelnej základnej údržby a čistenia (prípadne náhrady <UV lampy> filtra by akákoľvek iná údržba a predovšetkým oprava mala byť vykonávaná pracovníkom oprávneného odborného servisu. Nedodržanie uvedenej požiadavky by mohlo viesť k zániku záruky.

- Nezapojujte zariadenie počas búrky.
- Čistička vzduchu je elektrické zariadenie. Ak je používaná v prítomnosti detí, je nutný dozor zodpovednej dospeléj osoby.
- Používajte iba originálne diely určené pre tento typ spotrebiča.
- Pravidelne kontrolujte stav napájacieho prívodu spotrebiča.
- Napájací prívod nikdy nekladte na horúce plochy, ani ho nenechávajte visieť cez okraj stola alebo pracovnej dosky. Zavadením alebo zaťahávaním za prívod napr. deťmi môže dôjsť k prevrhnutiu či stiahnutiu spotrebiča a následne k vážnemu zraneniu!
- Aby ste zamedzili zakopnutiu, vedzte kábel mimo priestorov bežnej chôdze.
- Nenavíjajte napájací prívod okolo spotrebiča, predĺžte tým životnosť prívodu.
- V prípade opodstatnenej potreby použitia predlžovacieho prívodu je nutné, aby nebol poškodený a vyhovoval platným normám.
- Tento spotrebič vrátane príslušenstva používajte iba na účel, na ktorý je určený tak, ako je popísané v tomto návode. Spotrebič nikdy nepoužívajte na žiadny iný účel.
- **VAROVANIE:** Pri nesprávnom používaní prístroja, ktoré nie je v súlade s návodom na obsluhu, existuje riziko poranenia.
- Prípadné texty v cudzom jazyku a obrázky uvedené na obaloch, alebo výrobku, sú preložené a vysvetlené na konci tejto jazykovej mutácie.
- Výrobca nezodpovedá za škody spôsobené nesprávnym zaobchádzaním so spotrebičom a príslušenstvom (napr. **úraz el. prúdom, požiar**) a nie je povinný poskytnúť záruku na spotrebič v prípade nedodržania zhora uvedených bezpečnostných upozornení.

II. OPIS SPOTREBIČA A PRÍSLUŠENSTVA (obr. 1, 2)

A – hlavná jednotka

- | | |
|----------------------------------|------------------------|
| A1 – otvor čidla znečistenia | A6 – HEPA filter 4 v 1 |
| A2 – signalizácia stavu ovzdušia | A7 – pre-filter |
| A3 – UV lampa | A8 – zadný kryt |
| A4 – ochranná objímka | A9 – držadlo |
| A5 – kryt UV lampy | A9 – napájací kábel |

B – ovládací panel

- | | |
|---|--|
| B1 – tlačidlo zapnutia / vypnutia  | B6 – tlačidlo časovača  |
| B2 – tlačidlo rýchlosti ventilátora  | B7 – svetelné kontrolky časovača |
| B3 – svetelné kontrolky nast. rýchlosti | B8 – tlačidlo funkcie UV dezinfekcie  |
| B4 – tlačidlo funkcie ionizácie  | B9 – kontrolka výmeny filtra A6 |
| B5 – svetelná kontrolka funkcia „SLEEP“  | B10 – kontrolka výmeny filtra A7 |

Tlačidlá **B1**, **B2**, **B4**, **B6** a **B8** sú ohraničené svetelnou signalizáciou, ktorá indikuje činnosť danej funkcie.

III. NÁVOD NA OBSLUHU

ČISTENIE VZDUCHU

Zvyšovanie kvality ovzdušia vo vašej domácnosti zabezpečuje čistička niekoľkými spôsobmi:

1) HEPA filter 4 v 1

Najdôležitejšie filtračné vlastnosti zabezpečuje multifunkčný HEPA filter 4 v 1, ktorého súčasťou je vedľa samotnej HEPA vrstvy tiež vrstva zo sklenených vlákien, nylonovej mriežky a uhlíka. Táto kombinácia spoľahlivo zachytí ako veľmi malé, tak aj väčšie častice, zvieracie chlpy, ale i rôzne pachy.

2) Pre-filter s aktívnym uhlím

Tento jednoduchý filter zachytáva najväčšie nečistoty, vrátane vlasov a chlпов, čím predlžuje životnosť HEPA filtru 4 v 1. Aktívne uhlie zároveň čiastočne zachytáva pachy.

3) Ionizácia

Čistička vzduchu ETA VENTUM obsahuje voliteľný ionizátor, ktorý uvoľňuje do okolitého vzduchu záporné ióny. Tento proces pomáha prístroju lepšie čistiť vzduch, pretože takto záporné ióny na sebe viažu veľmi malé častice zo vzduchu (kladne nabité častice ako napr. peľ, prach, dym, srst' a pod.). Tým sa vytvárajú väčšie častice, ktoré čistička ľahšie zachytí, prípadne sa usadzujú na kladne nabitom povrchu v miestnosti (podlaha, steny).

Ióny sú neviditeľné častice, ktoré majú kladný alebo záporný náboj a sú prirodzene prítomné vo vzduchu okolo nás, vo vode alebo pôde. V prírode je zdrojom ionizačnej energie predovšetkým elektromagnetické žiarenie z kozmu a rádioaktívne žiarenie z vnútra Zeme, ale tiež napr. blesky pri búrkach. Najvyššiu koncentráciu záporných iónov vo vzduchu môžeme pozorovať po búrke, pri vodopádoch, v jaskyniach, alebo na horách. Naopak najmenšiu koncentráciu možno pozorovať v priestoroch, kde sa nachádzame veľkú časť svojho života (miestnosti mestských bytov, na uliciach, alebo klimatizovaných miestnostiach). Človek teda svojimi zásahmi do prostredia, použitými stavebnými materiálmi, ale aj výpočtovou technikou, negatívne ovplyvňuje prirodzený ionizačný proces.

Pretože sú záporné ióny významným zdrojom energie ľudského tela a majú pozitívny vplyv na našu imunitu, je vhodné zabezpečovať ich vyššie množstvo (predovšetkým v miestach, kde je vyvážený pomer iónov narušený).

4) UV sterilizácia

V spojitosti s ostatnými filtračnými prvkami čističky pomáha ultrafialová lampa s funkciou fotokatalýzy ničiť rôzne druhy baktérií a vírusov, vrátane niektorých druhov plynov a nečistôt.

OVLÁDANIE

Pre zapnutie čističky do pohotovostného režimu pripojte vidlicu napájacieho kábla **A9** do elektrickej zásuvky. Zaznie zvukový signál a podfarbenie tlačidla **B1** sa rozsvieti na červeno.

Tlačidlo zapnutia / vypnutia B1 – stlačením tlačidla zapnete čističku v režime základnej filtrácie (bez UV a ionizácie, rýchlosť 1). Podfarbenie tlačidla **B1** a **B2** sa rozsvieti na modro. Stláčaním zrušíte nastavené funkcie a čističku vypnete späť do pohotovostného režimu.

Tlačidlo rýchlosti ventilátora B2 – opakovaným stlačením prepnete rýchlosť ventilátora nasledovne: 1 (nízka) - 2 (stredná) - 3 (vysoká) - AUTO. Režim AUTO sám rozpozná kvalitu ovzdušia v miestnosti a prispôsobí jej rýchlosť filtrácie (ventilátora). Nastavenie danej rýchlosti signalizuje svit príslušnej kontrolky **B3**.

Tlačidlo funkcie ionizácie B4 – stlačením aktivujete ionizátor, ktorý začne ionizovať prechádzajúci vzduch. Aktívnu funkciu signalizuje modré podfarbenie tlačidla ionizácie. Opakovaným stláčaním funkciu vypnete.

Tlačidlo funkcie UV B8 – stlačením aktivujete UV sterilizáciu prechádzajúceho vzduchu. Aktívnu funkciu signalizuje modré podfarbenie tlačidla funkcie UV. Opakovaným stláčaním funkciu vypnete.

Tlačidlo časovača **B6** – stlačením tlačidla aktivujete odložené vypnutie za 2, 4 alebo 8 hodín. Po uplynutí tejto doby sa čistička automaticky vypne do pohotovostného režimu. Stláčaním nastavíte: 2 hodiny - 4 hodiny - 8 hodín - vypnutie funkcie ...

Funkcia SLEEP – súčasným stlačením tlačidla **B2** a **B4** vypnete podsvietenie všetkých kontroliek, zostane mierne svietiť iba kontrolka funkcie SLEEP **B5**. Táto funkcia je vhodná pre minimálne rušenie osvetlením pri spánku.

Signalizácia stavu ovzdušia **A2** vizuálne zobrazuje miere znečistenie tromi farbami. Červená predstavuje vysoké znečistenie, oranžová zvýšené znečistenie a modrá nízku alebo žiadnu mieru znečistenia.

VÝMENA FILTRA / UV LAMPY

Pre výmenu HEPA filtra **A6** a pre-filtra **A7** postupujte podľa obr.2. Demontáž a výmenu UV lampy **A3** potom vykonajte podľa obr.3 A-E. Odskrutkujte 4 skrutky ktoré zaisťujú kryt **A5**, odsuňte vrchnú časť objímok **A4** a potom odistite UV lampu zatočením oboch koncov na ľavú stranu (alebo pravú, podľa uchytenia). Potom lampu opatrne vysuňte zo svojho uloženia. Pre pridanie novej UV lampy postupujte opačným spôsobom.

Pozor

- Nepriťahujte skrutky veľkou silou.
- UV lampa nesmie byť inštalovaná bez ochranných objímok **A4** a ochranného krytu **A5**!
- Bez riadneho umiestnenia filtra **A6** a zadného krytu **A8** nie je možné vďaka bezpečnostným poistkám čističku aktivovať.

Rozsvietenie svetelnej kontrolky výmeny filtra **B9** a **B10** signalizuje uplynutie odporúčanej doby životnosti filtrov. Kontrolka **B9** sa rozsvieti po 3000 hodinách prevádzky, čo zodpovedá približne pol roku intenzívneho používania - po tejto dobe je nutné filter vymeniť (pokiaľ nebol z dôvodu znečistenia a vyššej miery prašnosti okolí vymenený skôr). Kontrolka **B10** sa rozsvieti po 1500 hodinách prevádzky. Pre reštartovanie signalizácií (po výmene filtrov) stlačte súčasne tlačidlo **B6** a **B8**.

IV. ÚDRŽBA

Údržba tejto čističky pozostáva z čistenia tela pohonnej jednotky a výmeny filtrov + UV lampy.

Pohonná jednotka

Telo pohonnej jednotky čistite len mierne vlhkou handričkou s prídavkom neagresívneho čistiaceho prostriedku. Pre čistenie prednej časti s výstupnými otvormi môžete použiť aj vysávač. Nedovoľte, aby sa do vnútorných častí dostala voda! Pred ďalším použitím nechajte čističku riadne vyschnúť.

HEPA filter **A6**

Aby bola zaručená správna funkcia a kvalita čistenia vzduchu, je nutné v pravidelných intervaloch vymieňať HEPA filter. Aby ste neznížili filtračné schopnosti filtra, nikdy ho neumývajte, je možné ho len čiastočne vyklepať, vysať či vyfúkať stlačeným vzduchom - toto však plne neobnoví filtračné vlastnosti filtra. Odporúčaný interval výmeny je cca po 6 mesiacoch pravidelného používania. Pritom záleží na priemernej dobe používania a stavu znečistenia ovzdušia. Ak sa čistička používa iba občas, životnosť filtra bude vyššia. Ak sa používa častejšie (napr. každý deň niekoľko hodín), je potrebné počítať s rýchlejšim zanesením filtra.

Rovnako tak, ak sa čistička používa v silne znečistenom prostredí, bude jeho životnosť nižšia a naopak. Výmenu HEPA filtra teda prispôbte individuálnym podmienkam a jeho aktuálnemu stavu, najneskôr však po rozsvietení kontrolky výmeny filtra **B9**.

Objednávací kód nového filtra: ETA156990100

Pre-filter A7

Tento filter rovnako ako HEPA filter neumývajte. Je možné ho iba vyklepať či vyfúkať stlačeným vzduchom (pozor však na jeho intenzitu, aby sa filter pod vysokým tlakom nepoškodil). Odporúčany interval výmeny je tu približne 3 mesiace intenzívneho používania. Výmenu prispôbte aktuálnemu stavu filtra.

Objednávací kód nového filtra: ETA156990200

UV lampa A3

UV lampa je navrhnutá pre cca 12 mesiacov nepretržitej činnosti. Po tejto dobe stráca svoje dezinfekčné vlastnosti a pre efektívne čistenie je vhodné ju vymeniť. Interval jej výmeny teda prispôbte frekvencii vášho používania UV dezinfekcii.

Objednávací kód novej UV lampy: ETA156900120

V. EKOLÓGIA



Ak to rozmery umožňujú, na všetkých dieloch sú vytlačené znaky materiálov, ktoré sú použité na obalový materiál, komponenty a príslušenstvo, ako aj na ich recyklovanie. Uvedené symboly na výrobku alebo v sprievodnej dokumentácii znamenajú, že použité elektrické alebo elektronické výrobky nesmú byť likvidované spoločne s komunálnym odpadom. Za účelom správnej likvidácie výrobkov ich odovzdajte na k tomu určených zberných miestach, kde budú prijaté zdarma. Správnou likvidáciou tohto produktu pomôžete zachovať cenné prírodné zdroje a napomáhate prevencii potenciálnych negatívnych dopadov na životné prostredie a ľudské zdravie, čo by mohli byť dôsledky nesprávnej likvidácie odpadov. Ďalšie podrobnosti si vyžiadajte od miestneho úradu alebo najbližšieho zberného miesta (viď. www.envidom.sk). Pri nesprávnej likvidácii tohto druhu odpadu môžu byť v súlade s národnými predpismi udelené pokuty. Ak má byť spotrebič definitívne vyradený z činnosti, odporúča sa po jeho odpojení od elektrickej siete odrezať napájací prívod. Spotrebič tak bude nepoužiteľný.

Likvidácia UV lampy

Ak sa UV lampa rozbije, bezodkladne spotrebič vypnite. Spotrebič nepoužívajte s rozbitou UV lampou! Nikdy nevysávajte črepy po rozbitej UV lampe. Rozbitú UV lampu upracte do plastového vreca / obalu a bezpečne zlikvidujte v súlade s národnou legislatívou.

Použitú UV lampu nevyhadzujte do bežného odpadu. Jedná sa o nebezpečný odpad obsahujúci ortuť, preto musí byť likvidácia vykonaná v súlade s vašou národnou legislatívou, v na to určených miestach.

Údržbu rozsiahlejšieho charakteru alebo údržbu, ktorá vyžaduje zásah do vnútorných častí spotrebiča, musí vykonať iba špecializovaný servis!

Nedodrzaním pokynov výrobcu zaniká právo na záručnú opravu!

Prípadné ďalšie informácie o spotrebiči a servisnej sieti získate na infolinke +420 545 120 545 alebo na internetovej adrese www.eta.sk.

VI. TECHNICKÉ ÚDAJE

Napätie (V)	uvedené na typovom štítku výrobku
Príkion (W)	uvedený na typovom štítku výrobku
Hmotnosť (kg) asi	4,3
Spotrebič ochrannej triedy	II.
Rozmery (dxhvx) mm:	190 x 220 x 625
Koncentrácia záporných iónov	5 mil./cm ³
UV svetlo	254 nm
Príkion vo vypnutom stave je	< 0,5 W

Zmena technickej špecifikácie a obsahu prípadného príslušenstvo podľa modelu výrobku je vyhradená výrobcom.

HOUSEHOLD USE ONLY – Len na použitie v domácnosti. DO NOT IMMERSE IN WATER OR OTHER LIQUIDS — Neponárať do vody alebo iných tekutín.



TO AVOID DANGER OF SUFFOCATION, KEEP THIS PLASTIC BAG AWAY FROM BABIES AND CHILDREN. DO NOT USE THIS BAG IN CRIBS, BEDS, CARRIAGES OR PLAYPENS. THIS BAG IS NOT A TOY. Nebezpečenstvo udusenía. Nepoužívajte toto

vrecúško v kolískach, postieľkach, kočíkoch alebo detských ohrádkach. PE vrecko odkladajte mimo dosahu detí. Vrecko nie je na hranie.



UPOZORNENIE

INSTRUCTIONS FOR USE

Dear customer, thank you for purchasing our product. Please read the operating instructions carefully before putting the appliance into operation and keep these instructions including the warranty, the receipt and, if possible, the box with the internal packing.

I. SAFETY WARNING**Special warnings and information**

- This appliance includes ultraviolet radiator UV-C. Improper use of or damage to the appliance may result in leak of dangerous UV-C radiation. Even a small concentration of the radiation may cause damage to eyes and skin.
- **MERCURY WARNING** – As UV lamp contains mercury, do not throw it in regular wastes! UV lamp is a hazardous waste that must be liquidated in accordance with the applicable regulations of national legislation.
- Never look into the UV lamp or put your face near the front or back part during operation
- To avoid overexposing to ultraviolet light, people and animals must be at least 30 cm from the device. A short exposition to the light in close proximity is safe.
- This appliance complies with the limits of the maximum admissible ozone concentration (0.05 ppmv/24h).

Appliance location

- Do not use the appliance in bathrooms in zones 0, 1 and 2 (Fig. 4)!
- Do not place the appliance under electrical socket. For safety reasons, leave the minimum distance of 0,5 m between the appliance and any obstacle on any side (furniture, walls, etc.).
- Do not immerse the cleaner in water or other liquids (not even partially) and must not be used in close proximity of bathtubs, showers, basins or other containers with water, including pools! It must not be used in a damp or wet environment! If the cleaner should still fall in water, do not take it out! Unplug the plug of the supply cord from the socket first and only then take out the device. In such cases, the device shall be taken to an expert service centre to be checked for safety and correct functionality.
- Do not use the device in places (e.g. workshops, manufacture plants, garages or other technical rooms) where there are hot, flammable and explosive materials (e.g. ashes, burning cigarette butts, gasoline, diluents, dissolvent and aerosol fumes) or lubricants (e.g. fats, oils), chemicals, caustic agents (e.g. acids, dissolvent, paints). Sucking in the flammable and explosive gases, the filters or the cleaner can be damaged or can cause fire, explosion or electrical shock. The air is ionized by microscopic el. sparking (so called corona discharge) which can set flammable substances on fire.
- Do not use textile or other materials (e.g. drapes, curtains, blankets) to cover this device. If the air inlets and outlets are covered, it will cause abnormal operation and may lead to fire or other accident. Do not put the cleaner on soft surfaces (e.g. bed, towels, kitchen towels, carpets) while it is on.
- **This appliance is not intended for outdoor use.**

- Always place the device on flat, dry surface and use it only in vertical position.
Do not move the device during operation.
- To ensure flawless circulation of all the air in the room, do not use the device in niches, narrow hallways or behind furniture.
- Do not place the device near gas appliances, fireplaces and open flames. Not even near fireplaces which are not currently in use. Dust and soot may circulate through the cleaner and consequently settle in the device and the room. We do not recommend placing the device nowhere near burning candles, paraffin lamps etc.
- Place the device in a good distance (at least 1 meter) from a computer, television or radio. You can thus avoid interference and distortion when operating these devices.
- Do not place the appliance directly under a smoke detector, as its sensibility might be decreased.
- When moving the appliance, always hold the handle at the rear top side.
- Only use the appliance in the working position at places with no risk of overturning and in a sufficient distance from other objects (such as **curtains, drapes**, etc.), heat sources (e.g. **fireplace, heater, stove, cooker, radiators, hot air ovens, grills**) and wet surfaces (e. g. **sinks, wash basins**).

General warnings and information

- Consider the instructions for use as a part of the appliance and pass them on to any other user of the appliance.
- Check whether the data on the type label corresponds with the voltage in your socket. The power cord plug may only be connected to the electrical socket complying with the applicable standards.
- This appliance may only be used by children aged 8 years or older, and persons with reduced physical, sensory or mental capabilities or lack of experience and knowledge if they have been given supervision or instruction concerning use of the appliance in a safe way and understand the hazards involved. Children shall not play with the appliance. Cleaning and user maintenance shall not be made by children without supervision. Children younger than 8 years must be kept out of reach of the appliance and its power cord.
- Before exchanging any accessories or accessible parts that are moving during use, before assembly and disassembly, before cleaning and maintenance, when carrying, when you leave it unattended or after finishing the work, switch off the appliance and disconnect it from mains by unplugging the power cord plug from the electrical socket!
- For additional protection, install current protection (RCD) with the nominal release current not exceeding 30mA. Ask a revision technician or an electrician for advice.
- If the power cord of the appliance is corrupted, it has to be replaced by the manufacturer, its service technician or a similarly qualified person so as to prevent dangerous situations.

- Never use the appliance if the power cord or power plug are damaged, if the appliance is not correctly operating or if it has fallen on the floor and been damaged, shows any - damage or if it has fallen into water. In such cases take the appliance to a professional service centre to verify its safety and correct function.
- Children under 3 years of age must be kept away from the appliance unless they are constantly supervised.
- Children aged from 3 years and less than 8 years shall only switch on/off the appliance provided that it has been placed or installed in its intended normal operating position and they have been given supervision or instruction concerning use of the appliance in a safe way and understand the hazards involved. Children aged from 3 years and less than 8 years shall not plug in, regulate and clean the appliance or perform user maintenance.
- **ATTENTION:** Do not use this heater in series with an external timer, remote controller or any other device that switches on the appliance automatically, since a fire risk exists when the heater is accidentally covered or displaced at the moment it switches on.
- Do not handle the appliance with wet hands.
- **Do not plug the power cord in the electrical socket and do not unplug it with wet hands or by pulling the power cord!**
- High voltage inside the device may cause electrical shock.
- Do not leave the device exposed to weather (e.g. **rain, freeze, direct sunlight and temperatures exceeding 60 °C**).
- Never let the flow of air blow on you (or animals) for an extended period of time. It may cause health problems.
- Check the correct position of filters. Otherwise the device can not be put to operation.
- Pay attention not to put fingers, parts of body, loose clothes, jewellery and other objects into the air openings when operating.
- Apart from regular basic maintenance and cleaning (potential replacements) of filters should any other maintenance and repair be done by a professional service centre personnel. Not following this requirement may lead to warranty termination.
- When bringing the device from cold environment to a warmer one, let it acclimate in room temperature (approx. 5 hours).
- Do not use the purifier as a substitution for proper ventilation, for example as a source of fresh air or as a substitution for forced ventilation (kitchen, extraordinarily dusty environment, etc.).
- Do not plug the appliance during storms.
- Never use the appliance without inserted filters, UV lamp and without properly fixed UV lamp cover. Do not use it when filters, UV lamp or other components fixing/protecting UV lamp are damaged.

- Do not let foreign objects to get into the device. High voltage inside the device may cause electrical shock. Do not let children touch the device.
- The air cleaner is an electrical device. If it is used in the presence of children, supervision by a responsible adult person is necessary.

- Only use original components designed for this type.
- To avoid stumbling, lead the cable outside the regular walking areas.
- Check the condition of the power cord of the appliance regularly.
- Never put the power cord on hot surfaces and never let it hang over table edge or worktop edge. If the cord is caught or pulled, e.g. by children, the appliance may overturn and fall down, causing a serious injury!
- Avoid winding the power cord around the appliance, otherwise the power cord service life would be reduced.
- If you need to use an extension cord for justified reasons, it must be undamaged and comply with the applicable standards.
- Only use this appliance for the purpose it was designed for, as specified in this manual. Never use the appliance for any other purpose.
- **WARNING:** There is a risk of injury when the appliance is not used correctly (not in accordance with the manual).
- All texts in foreign languages and pictures shown on the packaging or the product itself, are translated and explained at the end of this language mutation.
- The manufacturer assumes no responsibility for any damage caused by improper handling of the appliance and its accessories (e.g. **electric shock, fire**), and the appliance guarantee will become void if any of the aforementioned safety instructions are not observed.

II. DESCRIPTION OF THE APPLIANCE (Fig. 1,2)

A – Main unit

- | | |
|-------------------------------|-------------------------|
| A1 – Pollution sensor opening | A6 – HEPA filter 4 in 1 |
| A2 – Air condition indication | A7 – Pre-filter |
| A3 – UV lamp | A8 – Rear cover |
| A4 – Protective sleeve | A9 – Handle |
| A5 – UV lamp cover | A9 – Power cable |

B – Control panel

- | | |
|-------------------------------------|--|
| B1 – Switch on/off button (⏻) | B6 – Timer button (⌚) |
| B2 – Fan speed button (🌀) | B7 – Timer indicators |
| B3 – Speed level indicators | B8 – UV disinfection function button (☀️) |
| B4 – Ionisation function button (⚡) | B9 – Filter A6 replacement indicator |
| B5 – “SLEEP” function indicator (🌙) | B10 – Filter A7 replacement indicator |

B1, B2, B4, B6 and **B8** buttons are backlit in colours indicating the respective function activity.

III. INSTRUCTIONS FOR USE

CONTROLS

After switching the purifier into standby mode, plug the power cable **A9** in electrical socket. An acoustic signal will sound, and **B1** button backlight will turn red.

Switch on/off button **B1** – Press the button to switch on the purifier in the basic filtration mode (without UV and ionization, speed 1). **B1** and **B2** button backlight will turn blue. The set functions may be cancelled by repeated pressing of these buttons, and the purifier may be switched back to the standby mode.

- Fan speed button **B2** – You can switch the fan speed by repeated pressing of this button as follows: 1 (low) – 2 (medium) – 3 (high) – AUTO. The AUTO mode will automatically recognise the air quality in the room and will adapt the filtration (fan) speed accordingly. The respective indicator light B3 will indicate the respective speed setting.
- Ionization function button **B4** – Pressing this button will activate ionizer, which will start ionizing the air flowing through. The function activity is indicated by blue backlight of the ionization button. Press the button to switch off the function.
- UV function button **B8** – Press this button to activate UV sterilization of the air flowing through. The function activity is indicated by blue backlight of UV function ionization button. Press the button to switch off the function.
- Timer button **B6** – Press this button to activate sleep function to switch off the device after 2, 4 or 8 hours. After the set period expires, the purifier shall automatically switch to standby mode. You may set the following values by pressing the button repeatedly: 2 hours – 4 hours – 8 hours – function switching off ...
- SLEEP function – Press **B2** and **B4** simultaneously to switch off the backlight of all indicator lights; only the SLEEP function indicator **B5** will be turned on in dimmed mode for minimum disturbance while sleeping.

The air condition indicator **A2** visually displays the pollution level in three colours. Red means a high pollution, orange means an increased pollution, and blue means a low or no pollution.

REPLACEMENT OF FILTER / UV LAMP

To replace HEPA filter **A6** and pre-filter, apply the procedure according to Fig. 2. Disassemble and replace UV lamp **A3** according to Fig. 3 A-E. Unscrew 4 screws holding **A5** cover, remove the top part of sleeves **A4**, and then release UV lamp by rotating both ends to the left (or right, depending on fixing method). Then slide the lamp carefully out of its position. To install a new UV lamp, apply the reverse procedure.

Attention

- Do not tight the screws by excessive force.
- UV lamp must not be installed without protective sleeves **A4** and protective cover **A5** in place!
- The purifier is impossible to activate without proper installation of filter **A6** and back cover **A8** due to safety lock.

If the **B9** and **B10** filter replacement indicator turns on, it indicates expiration of the recommended service life of the filters (for HEPA filter it's 3000 hours, Pre-filter 1500 hours). To restart the indication function (after filter replacement), press **B6** and **B8** buttons simultaneously.

IV. MAINTENANCE

Maintenance of the purifier includes cleaning the power unit body and replacement of filters + UV lamp.

Power unit

Only clean the power unit body with slightly dampened cloth with non-aggressive cleaning agent added. You may use vacuum cleaner to clean the front part with discharge holes. Do not allow water to get inside! Let the purifier thoroughly dry out before using it again.

HEPA filter A6

To guarantee proper function and air purification quality, HEPA filter must be replaced in regular intervals. Never wash the filter to avoid reducing the filtration capacity of the filter; only knock it out, vacuum or blow it with compressed air – however this will not fully restore the filtration capacity of the filter.

The recommended replacement interval is after 6 months of regular use.

New filter order code: ETA156990100

Pre-filter A7

Alike HEPA filter, do not wash this filter. It is only allowed to knock it out or blow it with compressed air (but limit the blow intensity so that the filter will not be damaged by high air pressure). The recommended replacement interval is after 3 months of regular use.

New filter order code: ETA156990200

UV lamp A3

UV lamp is designed for about 12 month of non-stop operation. After this period, the lamp will start losing its disinfection qualities, and we recommend replacing it for effective air purification. The lamp replacement interval depends on the frequency of your use of UV disinfection.

New UV lamp order code: ETA156900120

V. ENVIRONMENT



Printed signs of materials used for manufacture, packing, components and accessories, as well as their recycling, are on all the pieces if their dimensions enable it. The symbols on the product or in the accompanying documentation mean that the used electric or electronic products must not be disposed together with municipal wastes. Please, hand them over to the collection points designed for their correct disposal, where they will be accepted free of charge. By correct disposal of this product you can help to preserve valuable natural resources and help to prevent possible negative impacts to the environment and to human health, which could be the results of incorrect waste disposal. For further details ask the municipal authorities or the nearest collecting point. Penalties can be charged for incorrect disposal of such wastes, according to national regulations. If the appliance is to be put out of operation definitely, we recommend cutting off the feeder cable, to disable its use.

UV Lamp Disposal

If the UV lamp breaks, turn off the air purifier. DO NOT operate it with a broken lamp. DO NOT use a vacuum to clean up breakage. Sweep debris into a plastic bag and dispose properly. Contact your local waste management authority for instructions regarding recycling and the proper disposal of old lamp(s).

DO NOT place your used lamp(s) in the trash. Disposal of any item containing mercury must be in accordance with any hazardous waste disposal or recycling laws and regulations of your state.

Expert service must do the large maintenance or to intervene into inside parts of the appliance! Non-observance of the instructions of the manufacturer cancels the right for guarantee repair!

VI. TECHNICAL DATA

Voltage (V)	shown on the type label of the appliance
Absorbed power (W)	shown on the type label of the appliance
Weight (kg) approximately	4,3
Protection class of the appliance	II.
Size of the product (mm)	190 x 220 x 625
Concentration of negative ions	5 mil./cm ³
UV light	254 nm
Input in off mode is	< 0,5 W

The manufacturer reserves the right to change the technical specifications and accessories for the respective models.

HOUSEHOLD USE ONLY. DO NOT IMMERSE IN WATER OR OTHER LIQUIDS.



TO AVOID DANGER OF SUFFOCATION, KEEP THIS PLASTIC BAG AWAY FROM BABIES AND CHILDREN. DO NOT USE THIS BAG IN CRIBS, BEDS, CARRIAGES OR PLAYPENS. THIS BAG IS NOT A TOY.



NOTICE

eta 1569

KEZELÉSI ÚTMUTATÓ

Tisztelt ügyfelünk! Köszönjük, hogy termékünket választotta. A készülék használata előtt figyelmesen olvassa el a használati útmutatót, és lehetőség szerint a jótállási jeggyel, pénztári bizonylattal, csomagolással és a csomagolás belső részeivel együtt gondosan őrizze meg.

I. BIZTONSÁGTECHNIKAI FIGYELMEZTETÉS



Speciális figyelmeztetések és információk

- Ez a készülék UV-C ultravörös sugárzással felszerelt. A készülék nem megfelelő használata, vagy meghibásodása veszélyes lehet! Már a kis mennyiségű UV-C sugárzás koncentráció is okozhat szem és bőr károsodást!
- **HIGANY - FIGYELMEZTETÉS** – Az UV lámpa higanyt tartalmaz, ne dobja ki azt általános háztartási hulladékba! Veszélyes hulladék kategóriába tartozik, amelyet a helyi előírások alapján kell megsemmisíteni!
- Soha ne nézzen bele az UV lámpába, ne tegye az arcát a készülék elülső, vagy hátsó részének közelébe, amikor a készülék be van kapcsolva!
- Az ultraibolya fényvel történő túlexponálás elkerülése érdekében, legyenek az emberek és háziállatok egyaránt minimum 30 cm távol a készüléktől! A készülék közvetlen közelében a fény rövid hatása biztonságos!
- Ez a készülék az ózon maximálisan megengedett koncentráció szintjét betartja (0,05 ppmv / 24 óra).

Készülék elhelyezése

- Tilos lakások fürdőszobáiban a 0, 1 és a 2 zónákban (4. ábra) használni!
- A készüléket ne helyezze elektromos konnektrok alá. Biztonsági okokból hagyjon a készülék és bármilyen akadály (bútor, falak, stb.) között legalább 0,5 m minimális távolságot!
- A készüléket nem szabad vízbe, vagy más folyadékba meríteni (részlegesen sem), illetve ne használja kádak, zuhanyzók, mosdók és egyéb vizet tartalmazó edények közvetlen közelében, beleértve a medencéket is! Ne használja nedves, vagy vizes környezetben! Ha a levegő tisztító beleesik a vízbe, ne vegye ki! Először húzza ki a csatlakozót az elektromos hálózatból, majd csak utána vegye ki a készüléket a vízből! Ilyen esetekben vigye a készüléket szakszervízbe, ahol le lehet tesztelni annak biztonságos és megfelelő működését!
- Ne használja olyan helyeken (pl. műhelyek, üzletek, telephelyek, garázs, vagy egyéb műszaki helyiségek), amelyekben olyan dolgokat tárol, mint meleg, gyúlékony és robbanásveszélyes anyagok (pl. hamu, égő cigaretták, benzin, hígító, oldószer és aeroszolos gáz), kenőanyagok (pl. zsírok, olajok), vegyi anyagok, maró hatású szerek (pl. savak, oldószerek, festékek)! A gyúlékony és robbanásveszélyes gázok beszívása károsíthatja a szűrőt, vagy a készüléket, valamint tüzet, robbanást és áramütést okozhat! A levegő ionizálva van mikroszkópos elektromos szikrákkal (úgynevezett koron kisülés), ami miatt meggyulladhatnak a tűzveszélyes anyagok!
- Ne takarja le a készüléket szövetvel, vagy más anyagokkal, (mint például drapériák, függönyök, takarók)! A bemeneti és kimeneti nyílások eldugulása abnormális viselkedést okozhat, valamint tűz, vagy más balesethez vezethet! Ne tegye a tisztítót puha felületekre (pl. ágy, törölköző, kéztörölköző, szőnyegek)!

- A készüléket tegye mindig egyenes, száraz felületre!
- **A készüléket nem szabad külső térben alkalmazni!**
- Az egész szoba területére vonatkozóan ne helyezze a készüléket olyan helyekre a tökéletes légáramlás érdekében, mint például szűk folyosók, vagy bútorok!
- Ne helyezze a készüléket gázkészülékek, kandallók és nyitott tűz közelébe, valamint olyan kandallók köré sem, amelyeket éppen nem használ! A kéményből a por és a korom bemehetnek a készülékbe és bent maradhatnak a tisztítóban, vagy szobában. Nem javasoljuk, hogy a készüléket égő gyertyák, petróleum lámpa, stb... közelébe helyezze el!
- A készüléket megfelelő (legalább 1 méter) távolságban helyezze el, a számítógéptől, a televíziótól, vagy a rádiótól! Így elkerülheti azoknak a hibás működését!
- A készüléket ne helyezze közvetlen füstérzékelő alá, ellenkező esetben az érzékenysége nem lesz megfelelő!
- A készülék áthelyezésénél mindig a hátsó oldalon lévő fogantyút fogja!
- A készüléket csak munkahelyzetben szabad használni olyan helyeken, ahol nem fenyeget annak felborulása, és elegendő távolságban van más tárgyaktól (mint **amilyenek pl. függöny, drapéria**, stb.), hőforrásoktól (pl. **kandalló, kályha, tűzhely, főzőlap, forrólevegős sütő, grill**) és nedves felületektől (pl. **mosogatótál, mosdó**)!

Általános figyelmeztetések és információk

- Első üzembe helyezés előtt figyelmesen olvassa el a kezelési útmutatót, tekintse meg az ábrákat és az útmutatót a későbbi felhasználás céljaira gondosan őrizze meg! Az útmutató utasításait tekintse a készülék tartozékaként és juttassa el azt a készülék bármilyen további felhasználójának!
- Ellenőrizze, hogy a típustáblán levő feszültségérték megegyezik-e az Ön elektromos dugaszolóaljzatában levő feszültséggel! A csatlakozóvezeték villásdugóját csak a szabvány szerint helyesen bekötött és földelt dugaszolóaljzatba szabad becsatlakoztatni!
- **Ezt a terméket 8 éves és annál idősebb korú gyermekek, továbbá csökkent fizikai és mentális képességű, vagy nem elegendő tapasztalattal és ismeretekkel rendelkező személyek is használhatják, amennyiben felügyelet alatt állnak, vagy a készülék biztonságos használatára vonatkozóan megfelelő módon kioktatták őket és megértik az esetleges veszélyhelyzetek értelmezését!**
A gyermekek nem játszhatnak a készülékkel! A felhasználó által történő tisztítást és karbantartást gyermekek nem végezhetik el, ha nincsenek legalább 8 évesek és azt is csak felügyelet mellett!
8 évnél fiatalabb gyermekek csak a készülék és csatlakozó vezetékének hatósugarán kívül tartózkodhatnak!
- A tartozékok, vagy más részek cseréje előtt, összeszerelés, vagy szétszerelés előtt, tisztítás, vagy karbantartás előtt, valamint a munka befejezése után kapcsolja ki a készüléket és húzza ki a tápkábelt az elektromos hálózatról!
- Kiegészítő védelemként javasoljuk a fürdőszoba elektromos hálózatába áramvédőt (RCD) beépíteni, ami 30 mA értékű kioldóárammal működik! Szaktanácsért forduljon revíziós, illetve elektromos szakemberhez!

- Soha ne használja a készüléket, ha sérült a tápkábel, vagy a csatlakozó, ha nem működik megfelelően, vagy ha földre esett és megsérült! Ilyen esetben vigye a készüléket szakszervizbe és ellenőriztesse, biztonságos-e!
- Ha a készülék csatlakozóvezetéke megsérül, akkor azt a gyártó cég, annak szervíz szakembere, vagy hasonló minősítéssel rendelkező más személy cserélje ki, hogy ezzel elkerülhesse a veszélyes helyzet kialakulását!
- 3 évnél fiatalabb gyerekeknek ne engedje a készüléket megérinteni, ha nincsenek felügyelet alatt!
- 3– 8 év közötti gyerekek csak akkor kapcsolhatják be/ki a készüléket, ha az a működési helyzetbe be lett telepítve, ha felügyelet alatt vannak, vagy kaptak felvilágosítást a készülék használatáról és megértik az esetleges veszélyeket! 3 – 8 év közötti gyerekek nem dughatják be a tápkábel dugóját, nem szabályozhatják és tisztíthatják a készüléket, illetve nem végezhetnek karbantartást!
- **Figyelem:** Ne használja a készüléket olyan programmal, időkapcsolóval, vagy bármely olyan alkatrészsel összekapcsoltan, amelyek a készüléket automatikusan bekapcsolhatják, mivel a készülék letakart, vagy helytelen elhelyezésekor tűzveszély keletkezhet!
- A termék otthoni és hasonló (üzletekben, irodákban és más hasonló munkahelyeken, szállodákban, motelekben és más hasonló helyiségekben, „bed and breakfast“ típusú szállodákban) használatra szánt! Nem kereskedelmi használatra!
- A készülék használatakor ügyeljen arra, nehogy sérülés történjen (pl. **égésisebek**).
- Gondoskodjon róla, hogy a hőforrás 1 méteres környezetében ne legyenek gyúlékony, sem egyéb tárgyak.
- A tápkábelt tartsa távol a konvektortól (ne vezesse a fűtőtest közelében).
- Ne érjen a készülékhez vizes kézzel!
- **A tápkábel villásdugóját soha ne dugja a csatlakozóaljzatba, illetve soha ne húzza onnan ki nedves kézzel, vagy a kábelénél fogva!**
- A magas feszültség a készülék belsejében áramütést okozhat!
- Ne tegye ki a készüléket az időjárás szélsőséges körülményeinek (pl. eső, fagy, közvetlen napsugárzás, illetve 60 °C –nál magasabb hőmérséklet)!
- Soha ne hagyja, hogy hosszabb ideig fújjon a levegő Önre, (vagy az állatokra), mert az egészségügyi problémákat okozhat!
- A készülék használatánál figyeljen arra, hogy a lyukakba ne tegye be az ujjait, testrészeket, ruhadarabokat, ékszereket és egyéb tárgyakat!
- A rendszeres, egyszerű karbantartás és szűrő tisztítás (esetleg szűrő csere) kivételével minden karbantartást és javítást képzett szakszervizben kell elvégezni! Amennyiben nem tesz eleget ennek a követelménynek, elveszítheti a garanciát!
- Ha hideg környezetből hozza be a készüléket, mielőtt bekapcsolja, hagyja, hogy az megszokja a szobahőmérsékletet (kb. 5 órán keresztül)!
- Ne hagyja, hogy a készülékbe idegen tárgyak menjenek be! A készülék belsejében lévő magas feszültség áramütést okozhat! Ne engedje a gyermekeknek megérinteni a készüléket!

- A légtisztítót ne használja szellőztetés helyett, mint például friss levegő forrás, vagy páraelszívó (konyha, poros helyek, stb.)!
- Ne használja a készüléket vihar közben!
- Soha ne használja a készüléket behelyezett szűrők nélkül, az UV lámpa és a megfelelően rögzített UV lámpa fedele nélkül! Abban az esetben se használja, ha a szűrők, az UV lámpa, vagy más, UV lámpa rögzítő/védő részek megsérültek!
- A légtisztító elektromos eszköz. Ha azt gyermek jelenlétében használja, felelősségteljes felnőtt ember felügyeletére van szükség!
- A biztonság érdekében ne helyezze a tápkábelt olyan helyekre, ahol emberek járnak!
- Rendszeresen ellenőrizze a fogyasztó tápkábelét!
- Soha ne helyezze a vezetékét forró felületre, ne hagyja az asztal, vagy a munkalap szélén át lógni! A csatlakozóvezetékbe történő beakadáskor, vagy a csatlakozó vezeték pl. gyermekek által történő meghúzásakor a készülék felborulhat, vagy leeshet és azt követően komoly sérülés történhet!
- Ne csavarja rá a csatlakozó vezetékét a készülékre, meghosszabbíthatja ezzel a csatlakozó vezeték élettartamát!
- Ha szükséges hosszabbítót használni fontos, hogy az ne legyen sérült és megfeleljen az érvényes szabványoknak!
- A készüléket csak arra célra használja amire szánva van és ahogy a használati útmutatóban le van írva! A készüléket soha se használja más célra!
- **FIGYELEM:** olyan készülék használata esetén, amely nem egyezik meg a használati utasítással, sérülés veszély léphet elő.
- A csomagoláson, illetve a készüléken található esetleges idegen nyelvű szövegek és képek magyarázata és fordítása a nyelv mutációjának végén található.
- A gyártó cég nem felelős a készülék és tartozékai helytelen használatából eredő károkért (pl. **elektromos áram által okozott sérülések, tűzkárok**) és a fenti biztonságtechnikai figyelmeztetések figyelmen kívül hagyásából eredő készülékre vonatkozó jótállási felelősségért!

II. A KÉSZÜLÉK ÉS TARTOZÉKAI LEÍRÁSA (1-2. ábra)

A – fő egység

- | | |
|----------------------------------|----------------------------|
| A1 – szennyeződés érzékelő lyuka | A6 – HEPA szűrő 4 az 1-ben |
| A2 – levegő helyzet jelzője | A7 – előszűrő |
| A3 – UV lámpa | A8 – hátsó fedél |
| A4 – védő foglalat | A9 – fogantyú |
| A5 – UV lámpa fedele | A9 – tápkábel |

B – vezérlő panel

- | | |
|--------------------------------------|--|
| B1 – be/ki kapcsoló gomb (⏻) | B6 – időzítő gombja (⌚) |
| B2 – ventilátor sebesség gombja (⌚) | B7 – időzítő fényjelzői |
| B3 – sebesség fényjelzői | B8 – UV fertőtlenítés funkció gombja (☼) |
| B4 – ionizáció funkció gombja (⚡) | B9 – A6 szűrő csere fényjelzője |
| B5 – „SLEEP” funkció fényjelzője (🌙) | B10 – A7 szűrő csere fényjelzője |

B1, B2, B4, B6 és B8 gombok fényjelzéssel vannak felszerelve, amely az adott funkció működését jelzi.

III. KEZELÉSI UTASÍTÁSOK

VEZÉRLÉS

Készenléti módba való bekapcsoláshoz dugja be a tápkábel dugóját A9 az elektromos konnektorba! Hangjelzés hangzik el és a B1 gomb háttérvilágítása piros színűen felvilágít.

B1 be/kikapcsoló gomb – megnyomásával kapcsolja be a légtisztítót általános szűrési módba (UV és ionizáció nélkül, sebesség 1)! **B1** és **B2** gombok háttérvilágítása kék színűen fog felvilágítani. A gomb következő megnyomásával kapcsolja ki a beállított funkciókat és kapcsolja vissza a készüléket készenléti módba!

A ventilátor sebesség gombjának **B2** – ismételt megnyomásával válassza ki a ventilátor sebességét a következők szerint: 1 (alacsony) - 2 (közepes) - 3 (magas) – AUTO! Az AUTO mód felméri a szobában lévő levegő minőségét és ez alapján állítja be a szűrés (ventilátor) sebességét. Az adott sebesség beállítását a hozzátartozó fényjelző **B3** jelzi.

Az ionizáció funkció gomb **B4** – megnyomásával aktiválhatja a ionizátort, amely elkezd a levegőt ionizálni. A funkció bekapcsolását az ionizáció gomb kék háttérvilágítása jelzi. A gomb ismételt megnyomásával kikapcsolhatja a funkciót!

Az UV funkció gomb **B8** – megnyomásával bekapcsolja az UV fertőtlenítés funkciót. A funkció bekapcsolását az UV funkció gomb kék háttérvilágítása jelzi. A gomb ismételt megnyomásával kikapcsolja a funkciót.

Az időzítő gomb **B6** – megnyomásával bekapcsolja a készülék késleltetett kikapcsolását - 2, 4, vagy 8 órával. A beállított idő lejáratát után a készülék automatikusan készenléti módba kapcsol. A gomb ismételt megnyomásával állítsa be a kívánt értéket: 2 óra – 4 óra – 8 óra – funkció kikapcsolása!

SLEEP funkció – **B2** és **B4** gombok egyszeri megnyomásával kikapcsolja az összes háttérvilágítást, csak a SLEEP **B5** funkció háttérvilágítása fog enyhén világítani. Ez a funkció zavartalan alvást biztosít.

Levegő helyzet jelzője **A2** vizuálisan megjeleníti a levegő szennyeződését három színben. A piros erős szennyeződést jelent, a narancssárga közepeset és a kék szín alacsony, vagy semmilyen szennyeződést mutat.

SZŰRŐ / UV LÁMPA CSERE

A HEPA szűrő **A6** és az előszűrő **A7** cseréjénél járjon el a 2. ábra szerint! Az UV lámpa **A3** szerelését és cseréjét a 3 A-E. ábra szerint végezze el! Csavarja ki a 4 csavart, amely a fedelet **A5** rögzíti, vegye ki a foglalatok **A4** felső részeit és utána oldja ki a lámpát balra való forgatással (vagy jobbra, a lámpa elhelyezése alapján)! Ezután óvatosan húzza ki a lámpát a helyéről! Új UV lámpa behelyezéséhez fordított sorrendben járjon el!

Figyelem

- Ne csavarja be a csavarokat túlzott erővel!
- Ne helyezze be az UV lámpát a védő foglalatok **A4** és védő fedél **A5** nélkül!
- A szűrő **A6** és a hátsó fedél **A8** megfelelő elhelyezése nélkül a biztonsági biztosítékoknak köszönhetően nem lehet a légtisztítót bekapcsolni!

A **B9** (3000 óra) és **B10** (1500 óra) szűrőcsere fényjelzőjének felvilágítása a szűrők javasolt élettartamának a lejáratát jelentik. Jelzés visszaállításához (szűrőcsere után) nyomja meg egyszerre a **B6** és **B8** gombokat!

IV. KARBANTARTÁS

A készülék karbantartása a meghajtó egység tisztítását és a szűrők + UV lámpa cseréjét jelentik!

Meghajtóegység

A meghajtóegység testét enyhén nedves és enyhén tisztítószeres ruhával tisztítsa meg! Az elülső oldal tisztításához használhat porszívót is! Ne engedje, hogy a készülék belső részeibe belemenjen a víz! A következő használat előtt hagyja a légtisztítót alaposan kiszáradni!

HEPA szűrő A6

A megfelelő működés és a levegő megfelelő tisztítása érdekében szükséges a HEPA szűrőt rendszeresen cserélni! Annak érdekében, hogy a szűrő szűrési tulajdonságai ne romoljanak, soha ne mossa ki a szűrőt! A szűrőt ki lehet rázni, vagy levegővel ki lehet fújni – de ez nem újítja meg a szűrő szűrési tulajdonságait!

Javasolt csere intervallum folyamatos használat után kb. 6 hónap.

Új szűrő rendelési kódja: ETA156990100

Előszűrő A7

Ezt a szűrőt se, ugyanúgy mint a HEPA szűrőt, ne mossa ki! A szűrőt ki lehet rázni, vagy levegővel ki lehet fújni (figyeljen az intenzitásra, nagy nyomás alatt a szűrő megsérülhet)! Javasolt csere intervallum folyamatos használat után kb. 3 hónap.

Új szűrő rendelési kódja: ETA156990200

UV lámpa A3

Az UV lámpa kb. 12 hónapos folyamatos működést biztosít. Ez idő lejárata után fertőtlenítő tulajdonságait elveszíti és a megfelelő tisztítás érdekében javasoljuk a lámpa cseréjét! A csere intervallum az UV fertőtlenítés használati frekvenciától függ.

Új UV lámpa rendelési kódja: ETA156900120

V. KÖRNYEZETVÉDELEM



Amennyiben a méretek lehetővé teszik, valamennyi hajszáritón fel van tüntetve a csomagolóanyagok, komponensek és tartozékok gyártására szolgáló anyagok jelei, továbbá azok reciklálására vonatkozó jelzések. A terméken vagy annak kísérő dokumentációjában feltüntetett jelzések azt jelzik, hogy az elektromos és elektronikus termékeket nem szabad a kommunális hulladékokkal együtt likvidálni. A helyes likvidálás céljából adja le azokat az arra kijelölt hulladékgyűjtő helyeken, ahol azokat ingyenesen veszik át. A termékek helyes likvidálásával segíti megőrizni az értékes természeti forrásokat és segítik megelőzni azokat a potenciálisan negatív behatásokat a környezetre és az emberi egészségre, amelyek a helytelen likvidálásból erednek. További részleteket kérjen a helyi önkormányzattól vagy a legközelebbi hulladékgyűjtő helyen. Ezen hulladék anyagok helytelen likvidálása az egyes országok előírásai szerint pénzbüntetéssel is járhat.

Amennyiben a készüléket véglegesen kiselejtezi, javasoljuk a csatlakozó vezeték elektromos hálózatról történő lekapcsolásakor a csatlakozóvezetéket levágni, ezzel a készülék használhatatlanná válik.

UV lámpa megsemmisítése

Ha az UV lámpa eltörik, azonnal kapcsolja ki a készüléket! Ne használja a készüléket eltört UV lámpával! Soha ne porszívózza fel az eltört lámpa szilánkjait! Az eltört UV lámpát tegye be műanyag zacskóba és a helyi előírásoknak megfelelő módon dobja ki!

Az UV lámpa higanyt tartalmaz, emiatt ne dobja ki azt általános háztartási hulladékba! Veszélyes hulladék kategóriába tartozik, amelyet a helyi előírások alapján kell megsemmisíteni!

Terjedelmesebb karbantartást vagy olyan karbantartást, ami a készülék belső részét is érinti, csak szakszerviz végezhet! Az utasítások be nem tartása a jótállási kötelezettségek megszűnését vonja maga után!

VI. MŰSZAKI ADATOK

Feszültség (V)	a készülék típusának címkéjén látható
Max. teljesítmény felvétel (W)	a készülék típusának címkéjén látható
Tömeg (kg) kb.	4,3
A készülék érintésvédelmi osztálya	II.
Termék méretei (mm):	190 x 220 x 625
Negatív ionok koncentrációja	5 mil./cm ³
UV fény	254 nm
Teljesítményfelvétel kikapcsolt állapotban	< 0.5 W

A technikai specifikációk és modell szerinti esetleges tartozékok változtatásának jogát a gyártó fenntartja!

HOUSEHOLD USE ONLY – Csak háztartásokon belüli használatra. DO NOT IMMERSE IN WATER OR OTHER LIQUIDS – Ne merítse vízbe vagy más folyadékba.



TO AVOID DANGER OF SUFFOCATION, KEEP THIS PLASTIC BAG AWAY FROM BABIES AND CHILDREN. DO NOT USE THIS BAG IN CRIBS, BEDS, CARRIAGES OR PLAYPENS. THIS BAG IS NOT A TOY. Fulladásveszély. Tartsa a PE zacskót gyermekektől elzárt helyen. A zacskó nem játékszer. Ne használja ezt a zacskót

bölcsőkben, kiságyakban, babakocsikban, vagy gyerek járókákban.



FIGYELMEZTETÉS

INSTRUKCJA OBSŁUGI

Szanowni Państwo, dziękujemy za zakup naszego produktu. Przed rozpoczęciem użytkowania, należy uważnie przeczytać wszystkie instrukcje i zachować je na przyszłość. Dotyczy to także gwarancji, dowodu zakupu oraz – jeśli to możliwe – wszystkich części oryginalnego opakowania.



I. OSTRZEŻENIA DOTYCZĄCE BEZPIECZEŃSTWA

Specjalne ostrzeżenia i informacje

- Urządzenie posiada promiennik ultrafioletowego promieniowania UV-C. Niewłaściwe użytkowanie urządzenia lub jego uszkodzenie może spowodować unik niebezpiecznego promieniowania UV-C. Niska koncentracja może spowodować uszkodzenie oczu i skóry.
- **RTEĆ – OSTRZEŻENIE** – Nie wyrzucać urządzenia do normalnych odpadów, ponieważ lampa UV zawiera rtęć. Jest to odpad niebezpieczny, który należy utylizować zgodnie z odpowiednimi przepisami krajowymi.
- Nigdy nie patrzeć na lampę UV pracującego urządzenia i nie ustawiać twarzy w pobliżu przedniej lub tylnej części.
- Aby uniknąć nadmiernego wystawiania się na działanie promieni ultrafioletowych zarówno ludzie jak i zwierzęta muszą znajdować się w odległości przynajmniej 30 centymetrów od urządzenia. Bezpieczne jest jedynie krótkotrwałe przebywanie w odległości narażającej na ekspozycję na działanie UV.
- To urządzenie spełnia maksymalne dopuszczalne limity dopuszczalnego stężenia ozonu (0,05 ppmv / 24 godz.).

Umieszczenie urządzenia

- Wentylator nie może być stosowany w łazienkach w strefie 0, 1 i 2 (rys. 4)!
- Nie należy umieszczać urządzenia nad gniazdkiem elektrycznym. Ze względów bezpieczeństwa należy zachować minimalną odległość 0,5 m między urządzeniem a przeszkodą ze wszystkich stron (meble, ściany itp.).
- Nie zanurzać urządzenia w wodzie ani w innych płynach (nawet częściowo), nie używać w pobliżu wanien, pryszniców, zlewów, umywalk czy innych zbiorników i naczyń z wodą, w tym basenów. Nie korzystać w pomieszczeniach mokrych i wilgotnych. Jeżeli mimo to urządzenie wpadnie do wody, nie wyciągać go od razu. Najpierw należy odłączyć je od źródła zasilania a dopiero później wyjąć z wody. W takiej sytuacji urządzenie należy dostarczyć do serwisu w celu sprawdzenia sprawności i bezpieczeństwa dalszego użytkowania.
- Nie korzystać z urządzenia w miejscach (takich jak warsztaty, szklarnie, garaże czy inne pomieszczenia gospodarcze) w których znajdują się przedmioty gorące, łatwopalne lub wybuchowe (takie jak popiół, tłące się niedopałki papierosów, benzyna, rozcieńczalniki, rozpuszczalniki i aerozole) lub smary (tłuszcze, oleje etc), chemikalia, środki żrące (na przykład kwasy, rozpuszczalniki, farby). Wessanie łatwopalnych lub wybuchowych gazów może uszkodzić filtr urządzenia a nawet doprowadzić do pożaru, wybuchu lub porażenia elektrycznego. Powietrze jest jonizowane przez mikroskopijne wyładowania elektryczne (zwane wyładowaniami koronowymi), które mogą spowodować zapalenie się łatwopalnych substancji.

- **Urządzenie nie jest przeznaczone do użytku na zewnątrz.**
- Zawsze ustawiać oczyszczacz na płaskiej powierzchni w suchym miejscu.
- Nie używać tkanin ani innych podobnych materiałów (np. zasłon, firanek, obrusów) do przykrywania urządzenia. W przypadku zakrycia wlotów lub wylotów powietrza urządzenie nie może pracować w normalnym trybie, co grozi wystąpieniem pożaru lub innych groźnych wypadków. Nie ustawiać działającego urządzenia na miękkich powierzchniach (takich jak materace w łóżku, sofy, ręczniki, ściereczki kuchenne czy dywany).
- Aby zapewnić niezakłócony przepływ powietrza w pomieszczeniu, nie ustawiać urządzenia w niszach, wąskich przejściach ani za meblami.
- Nie ustawiać urządzenia obok sprzętów zasilanych przez gaz, kominków i źródeł otwartego ognia. Dotyczy to także aktualnie nie rozpalonych kominków. Kurz i popiół mogą przepływać przez oczyszczacz w następstwie czego osiadać w samym urządzeniu oraz w pomieszczeniu. Nie zaleca się używania oczyszczacza w pobliżu zapalonych świec czy lamp parafinowych lub podobnych przedmiotów.
- Umieścić urządzenie w dużej odległości (przynajmniej 1 metra) od komputera, telewizora czy odbiornika radiowego. Pozwoli to uniknąć zakłóceń i zniekształceń w tych urządzeniach.
- Nie umieszczać urządzenia bezpośrednio pod czujnikiem dymu, ponieważ może to obniżyć jego czułość.
- Zawsze chwytać urządzenie za uchwyt znajdujący się z tyłu górnej strony.
- Produkt można używać tylko w pozycji roboczej w miejscach, gdzie nie ma ryzyka przewrócenia się, z dala od łatwopalnych przedmiotów (takich jak **zasłony, firany, drewno, itp.**), źródeł ciepła (np. **kominek, piec, grzejniki, itp.**) i mokrych (np. **zlewy, umywalki itp.**).

Ogólne ostrzeżenia i informacje

- Wskazówki zawarte w instrukcji obsługi należy przekazać innemu użytkownikowi urządzenia.
- Sprawdź, czy dane dotyczące napięcia podane na tabliczce odpowiadają napięciu w sieci elektrycznej. Wtyczkę przewodu zasilania należy podłączyć do prawidłowo uziemionego gniazdka!
- Z urządzenia mogą korzystać dzieci powyżej 8 roku życia, oraz osoby z ograniczonymi zdolnościami fizycznymi lub umysłowymi, a także nieposiadające wiedzy lub doświadczenia w użytkowaniu tego typu urządzeń pod warunkiem, że będą one nadzorowane lub zostaną poinstruowane na temat bezpiecznego korzystania z tego urządzenia oraz zagrożeń wiążących się z jego użytkowaniem. Bawienie się urządzeniem jest zabronione dzieciom. Czyszczenie i konserwacja bez nadzoru dorosłych jest dzieciom zabroniona. Dzieci do lat 8 muszą trzymać się z dala od urządzenia i jego przewodu.
- Przed montażem i demontażem akcesoriów lub części, przed przystąpieniem do konserwacji lub czyszczenia lub po zakończeniu pracy należy wyłączyć urządzenie i odłączyć je od zasilania poprzez wyciągnięcie przewodu zasilającego z gniazdka elektrycznego!
- W celu dodatkowej ochrony w łazience instalować do obwodu zasilania ochroniacz prądowy (RCD) z nominalnym prądem nie przewyższającym **30 mA**. Należy poprosić o radę technika rewizyjnego, ewentualnie elektryka.

- Nigdy nie używaj urządzenia z uszkodzonym kablem lub wtyczką, jeśli nie działa prawidłowo, o ile spadło na ziemię i uszkodziło się lub wpadło do wody. W takich wypadkach urządzenie należy oddać do specjalistycznego serwisu w celu sprawdzenia jego bezpieczeństwa i funkcjonalności.
- Jeżeli kabel zasilający urządzenia jest uszkodzony, musi być wymieniony przez producenta, przez technika serwisowego lub osobę kwalifikowaną, aby nie dopuścić tak do powstania niebezpiecznej sytuacji.
- Dzieci poniżej 3 roku życia muszą być trzymane z dale od urządzenia, chyba że są stale nadzorowane przez osobę dorosłą.
- Dzieci w wieku od 3 lat i poniżej 8 roku życia powinny używać tylko przełącznika on/off pod warunkiem, iż przełącznik taki został zainstalowany w urządzeniu w normalnej pozycji roboczej, a dzieci zostały poinstruowane na temat korzystania z urządzenia w sposób bezpieczny i rozumiały na temat niebezpieczeństw z tym związanych. Dzieci w wieku od 3lat i poniżej 8 lat nie powinny samodzielnie podłączać urządzenia poprzez włożenie kabla zasilającego do gniazdka elektrycznego lub czyścić i konserwować urządzenia.
- **UWAGI** – Nie używaj urządzenia wraz z programem, włącznikiem czasowym lub jakąkolwiek inną częścią, która włącza urządzenie automatycznie, ponieważ istnieje niebezpieczeństwo wybuchu pożaru w przypadku zakrycia urządzenia lub jego nieprawidłowego umieszczenia.
- Produkt przeznaczony jest do stosowania w gospodarstwach domowych i podobnych miejscach (sklepy, biura i podobne miejsca pracy, hotele, motele i inne środowiska mieszkalne, w firmach świadczących usługi noclegowe ze śniadaniem)! Nie jest przeznaczony do użytku komercyjnego!
- Nigdy nie zanurzać produkt w wodzie ani nie myć jej pod bieżącą wodą.
- Wysokie napięcie we wnętrzu urządzenia może spowodować porażenie elektryczne.
- Nie pozostawiać urządzenia wystawionego na zmienne warunki atmosferyczne (na przykład deszcz, mróz, bezpośrednie oddziaływanie promieni słonecznych oraz temperatur przekraczających 60 stopni Celsjusza).
- Nie kierować strumienia powietrza przez dłuższy czas w stronę ludzi ani zwierząt. Może to powodować problemy zdrowotne.
- Sprawdzać prawidłowe umieszczenie filtrów. Bez sprawdzania nie włączać urządzenia.
- Należy pilnować, by do otworów powietrznych pracującego urządzenia nie dostały się palce, inne części ciała, luźne części ubrania czy biżuteria.
- Wszystkie naprawy i prace konserwacyjne – poza regularnym przeglądem i czyszczeniem (lub wymianą) filtrów – mogą być przeprowadzane wyłącznie przez wykwalifikowanych serwisantów. Nieprzestrzeganie tej zasady może prowadzić do utraty gwarancji.
- Po przeniesieniu urządzenia z chłodnego do cieplejszego środowiska, należy pozostawić je bez włączania w celu wyrównania temperaturę (ok. 5 godzin).
- Nie dopuszczać do tego, by do środka urządzenia dostały się ciała obce. Wysokie napięcie wewnątrz może doprowadzić do porażenia elektrycznego. Nie pozwalać dzieciom na dotykanie urządzenia.

- Oczyszczacz powietrza jest urządzeniem elektrycznym. Jeśli jest używany w obecności dzieci, niezbędny jest nadzór odpowiedzialnej osoby dorosłej.
- **Wtyczki nie wkładaj do gniazdka i nie wyjmuj z gniazdka mokrymi rękoma i nie ciągnij za kabel!**
- Nie używaj urządzenia do oczyszczania powietrza, jako zamiennika właściwego wietrzenia, np. jako źródło świeżego powietrza lub jako zamiennik wentylacji (kuchnie, zakurzone środowiska itp.).
- Nie podłączaj urządzenia podczas burzy.
- Nigdy nie używaj urządzenia bez włożonych filtrów, lampy UV i bez prawidłowo zamontowanej osłony lampy UV. Nie używaj go także, jeśli są uszkodzone filtry, lampa UV lub inne elementy mocujące / chroniące lampę UV.
- Aby uniknąć potknięcia, poprowadź kabel z dala od miejsc, gdzie się chodzi.
- Należy używać tylko oryginalnych części zamiennych do tego typu.
- Regularnie należy kontrolować stan kabla zasilającego urządzenia.
- Nigdy nie należy kłaść kabla zasilającego na gorących powierzchniach lub zostawiać zwisającego ze stołu lub blatu. Ciągnięcie za przewód np. przez małe dzieci może doprowadzić do przewrócenia lub spadnięcia urządzenia, a w następstwie do poważnego urazu!
- Nie owijaj kabla przewodowego wokół urządzenia, przedłużysz żywotność przewodu.
- W przypadku użycia przedłużacza należy sprawdzić czy nie jest uszkodzony i czy jest zgodny z aktualnymi normami.
- Nigdy nie używaj urządzenia do innych celów niż te, do których jest przeznaczony oraz w sposób opisany w niniejszej instrukcji. Nigdy nie używaj urządzenia do żadnych innych celów.
- **UWAGA:** Istnieje ryzyko poważnego urazu w przypadku nieprawidłowego użycia urządzenia (niezgodnie z instrukcją).
- Wszystkie teksty w innych językach, a także obrazki na opakowaniu lub producencie są przetłumaczone i wyjaśnione na końcu instrukcji.
- Producent nie odpowiada za szkody spowodowane niepoprawnym używaniem urządzenia i akcesorii (np. **porażenie prądem elektrycznym, pożar**) i nie udziela świadczeń gwarancyjnych w przypadku niedostosowania się do wyżej wymienionych ostrzeżeń dotyczących bezpieczeństwa.

II. OPIS URZĄDZENIA I AKCESORII (Rys. 1,2)

A – Urządzenie główne

- | | |
|--------------------------------------|-------------------------|
| A1 – otwór czujnika zanieczyszczenia | A6 – filtr HEPA 4 w 1 |
| A2 – sygnalizacja stanu powietrza | A7 – filtr wstępny |
| A3 – lampa UV | A8 – osłona tylna |
| A4 – tuleja ochronna | A9 – uchwyty |
| A5 – osłona lampy UV | A9 – przewód zasilający |

B – panel sterowania

- | | |
|--|---|
| B1 – przycisk włączenia/wyłączenia (⏻) | B6 – przycisk timera (⌚) |
| B2 – przycisk prędkości wentylatora (🌀) | B7 – kontrolki świetlne timera |
| B3 – kontrolki świetlne ustawienia prędkości | B8 – przycisk funkcji UV dezynfekcja (☀️) |
| B4 – przycisk funkcji jonizacji (⚡) | B9 – kontrolka wymiany filtra A6 |
| B5 – kontrolka świetlna funkcji „SLEEP” (🌙) | B10 – kontrolka wymiany filtra A7 |

Przyciski **B1, B2, B4, B6 i B8** są ograniczone sygnalizacją świetlną, która wskazuje czynność funkcji.

III. INSTRUKCJE DOTYCZĄCE OBSŁUGI

STEROWANIE

Aby włączyć urządzenie do oczyszczenia powietrza w tryb gotowości, należy podłączyć wtyczkę przewodu zasilającego **A9** do gniazdka elektrycznego. Słychać sygnał dźwiękowy, a przycisk **B1** świeci na kolor czerwony.

- Przycisk włączania / wyłączenia **B1** – naciśnij przycisk, aby włączyć urządzenie w trybie filtrowania podstawowego (bez UV i jonizacji, prędkość 1). Kolor przycisków **B1** i **B2** świeci na niebiesko. Wielokrotne naciśnięcie przycisku powoduje anulowanie ustawionych funkcji i przełączenie urządzenia z powrotem w tryb gotowości.
- Przycisk prędkości wentylatora **B2** – naciśnij kilkakrotnie, aby zmienić prędkość wentylatora w następujący sposób: 1 (niska) - 2 (średnia) - 3 (wysoka) - AUTO. Tryb AUTO rozpoznaje jakość powietrza w pomieszczeniu i dostosowuje prędkość filtrowania (wentylator). Ustawienie danej prędkości jest sygnalizowane odpowiednimi kontrolkami **B3**.
- Przycisk funkcji jonizacji **B4** – naciśnij, aby aktywować jonizator, który rozpoczyna jonizację przepływającego powietrza. Aktywną funkcję wskazuje niebieskie zabarwienie przycisku jonizacji. Naciśnij kilkakrotnie, aby wyłączyć funkcję.
- Przycisk funkcji UV **B8** – naciśnij, aby aktywować sterylizację UV przepływającego powietrza. Aktywną funkcję wskazuje niebieski kolor przycisku funkcji UV. Naciśnij kilkakrotnie, aby wyłączyć funkcję.
- Przycisk timera **B6** – naciśnięcie przycisku aktywuje opóźnione wyłączenie po 2, 4 lub 8 godzinach. Po tym czasie urządzenie automatycznie przełączy się w tryb gotowości. Wielokrotne naciśnięcie przycisku ustawia: 2 godziny - 4 godziny - 8 godzin - wyłączenie funkcji...
- Funkcja SLEEP – naciśnij jednocześnie **B2** i **B4**, aby wyłączyć podświetlenie wszystkich kontrolki, słabo świeci się tylko kontrolka funkcji SLEEP **B5**. Ta funkcja jest odpowiednia podczas odpoczynku, ponieważ minimalnie zakłóca sen.

Sygnalizacja stanu powietrza **A2** wizualnie wyświetla poziom zanieczyszczenia w trzech kolorach. Czerwony oznacza wysokie zanieczyszczenie, pomarańczowy wzrost zanieczyszczenia i niebieski niski poziom lub brak zanieczyszczenia.

WYMIANA FILTRA / LAMPY UV

Aby wymienić filtr HEPA **A6** i filtr wstępny **A7**, postępuj zgodnie z rys. 2. Aby demontować i wymienić lampę UV **A3**, patrz rys. 3A-E. Odkręć 4 śruby mocujące osłonę **A5**, odsuń górną część tulejek **A4**, a następnie zwolnij lampę UV, obracając oba końce w lewo (lub w prawo, w zależności od mocowania). Następnie delikatnie wyciągnij lampę z obudowy. Aby włożyć nową lampę UV, należy zmienić kolejność postępowania.

Uwaga

- Nie należy dokręcać śruby zbyt dużą siłą.
- Lampy UV nie wolno instalować bez tulei ochronnych **A4** i osłony ochronnej **A5**!
- Bez odpowiedniego zamontowania filtra **A6** i tylnej osłony **A8** nie można uruchomić urządzenia ze względu na bezpieczniki.

Zaświecenie kontrolki wymiany filtra **B9** (3000 godzin) i **B10** (1500 godzin) sygnalizuje wygaśnięcie zalecanego okresu trwałości filtrów. Aby ponownie uruchomić sygnalizację (po wymianie filtrów), naciśnij w tym samym czasie przycisk **B6** i **B8**.

IV. KONSERWACJA

Konserwacja tego urządzenia do czyszczenia powietrza polega na czyszczeniu korpusu jednostki napędowej i wymianie filtrów + lampy UV.

Jednostka napędowa

Korpus jednostki napędowej czyść wilgotną szmatką tylko przy użyciu nieagresywnego środka czyszczącego. Możesz również użyć odkurzacza do wyczyszczenia przedniej części z otworami wylotowymi. Nie pozwól, aby woda dostała się do części wewnętrznych! Oczyszczacz powietrza musi wyschnąć prawidłowo przed ponownym użyciem.

Filtr HEPA A6

Filtr HEPA należy wymieniać w regularnych odstępach czasu, aby zagwarantować prawidłowe działanie i jakość oczyszczania powietrza. Aby nie zmniejszać zdolności filtrującej filtra, nigdy go nie należy myć, można go jedynie częściowo wyklepać lub wydmuchać sprężonym powietrzem – ale to nie przywraca w pełni właściwości filtracyjnych filtra. Zalecany okres wymiany to około 6 miesięcy po regularnym użytkowaniu.

Kod zamówienia nowego filtra: ETA156990100

Filtr wstępny A7

Nie należy myć tego filtra tak jak filtra HEPA. Można go tylko wyklepać lub wydmuchać za pomocą sprężonego powietrza (ale należy uważać na jego intensywność, aby zapobiec uszkodzeniu filtra pod wysokim ciśnieniem). Zalecany okres wymiany wynosi około 3 miesięcy regularnego użytkowania.

Kod zamówienia nowego filtra: ETA156990200

UV lampa A3

Lampa UV jest zaprojektowana na około 12 miesięcy ciągłej pracy. Po tym czasie traci właściwości dezynfekujące i zaleca się jej wymiana w celu skutecznego oczyszczenia. Dlatego dostosuj częstotliwość wymiany do częstotliwości stosowania dezynfekcji promieniami UV.

Kod zamówienia nowej lampy UV: ETA156900120



V. EKOLOGIA

Jeżeli rozmiary na to pozwalają, na wszystkich częściach użytych do opakowania, komponentach i akcesoriach są wydrukowane znaki (skrót) materiałów które zostały użyte w produkcji, oraz ich recykleracja. Przedstawione symbole na produkcie lub w dokumentacji przewodniej znaczą, że zastosowane produkty elektryczne lub elektroniczne nie mogą być likwidowane wraz z odpadem komunalnym. W celu odpowiedniej likwidacji należy je oddać na miejsca, które są do tego celu dostosowane i gdzie będą przyjęte nieodpłatnie. Odpowiednia likwidacja tego produktu pomoże zachować cenne źródła naturalne. W ten sposób prewencyjnie pomagasz chronić środowisko naturalne i ludzkie zdrowie. Więcej szczegółowych informacji znajdziesz w miejscowym urzędzie lub w najbliższym miejscu zbioru odpadów. Zgodnie z przepisami, za nieodpowiednią likwidację tego rodzaju odpadu, może zostać udzielona kara. Jeżeli urządzenie ma być definitywnie wycofane z eksploatacji, zalecamy po odłączeniu przewodu zasilającego od sieci elektrycznej, przewód odciąć, urządzenie będzie nieużyteczne.

Utylizacja lampy UV

Jeśli lampa UV pęknie, natychmiast wyłącz urządzenie. Nie używaj urządzenia z pękniętą lampą UV! Nigdy nie odkurzaj odłamków z lampy UV. Pękniętą lampę UV włóż do plastikowego worka / torby i zlikwiduj ją bezpiecznie zgodnie z przepisami krajowymi.

Nie wyrzucaj zużytej lampy UV do zwykłych odpadów. Jest to odpad niebezpieczny zawierający rtęć, dlatego jego usunięcie musi odbywać się zgodnie z przepisami krajowymi w wyznaczonych miejscach.

Konserwację szerszego charakteru lub naprawę, gdzie zachodzi potrzeba interwencji do wewnętrznych części urządzenia, musi wykonać specjalistyczny serwis! Nie dostosowaniem się do zaleceń producenta zanika prawo na naprawę w ramach gwarancji!

VI. DANE TECHNICZNE

Napięcie (V)	podano na tabliczce znamionowej urządzenia
Moc max. (W)	podano na tabliczce znamionowej urządzenia
Waga (kg) ok.	4,3
Klasa izolacyjna	II.
Wymiary produktu (mm)	190 x 220 x 625
Koncentracja jonów ujemnych	5 mil./cm ³
Światło UV	254 nm
Pobór mocy gdy sprzęt jest wyłączony wynosi	< 0,5 W

Zmiana specyfikacji technicznych i akcesoriów w zależności od modelu produktu jest zastrzeżona przez producenta.

HOUSEHOLD USE ONLY – Tylko do zastosowania w gospodarstwie domowym.

DO NOT IMMERSE IN WATER OR OTHER LIQUIDS – Nie zanurzać do wody lub innych cieczy.



TO AVOID DANGER OF SUFFOCATION, KEEP THIS PLASTIC BAG AWAY FROM BABIES AND CHILDREN. DO NOT USE THIS BAG IN CRIBS, BEDS, CARRIAGES OR PLAYPENS. THIS BAG IS NOT A TOY. Niebezpieczeństwo uduszenia. Tego worka nie należy używać w kołyskach, łóżeczkach, wózkach lub kojcach dziecięcych.

Torebkę z PE położyć w miejscu będącym poza zasięgiem dzieci. Torebka nie służy do zabawy!



OSTRZEŻENIE

ZÁRUČNÍ LIST**ZÁRUČNÍ PODMÍNKY**

Na výrobek uvedený v tomto záručním listu je poskytována záruka po dobu dvacet čtyři měsíců od data prodeje spotřebiteli.

Záruka se vztahuje na poruchy a závady, které v průběhu záruční doby vznikly chybou výroby nebo vadou použitých materiálů.

Výrobek je možno reklamovat u prodejce, který výrobek prodal spotřebiteli nebo v autorizovaném servisu.

Při reklamaci je nutné předložit: reklamovaný výrobek, originální nákupní doklad, ve kterém je zřetelně uveden typ výrobku a jeho datum prodeje spotřebiteli, případně tento řádně vyplněný záruční list. Záruka platí pouze tehdy, je-li výrobek používán podle návodu k obsluze a připojen na správné síťové napětí.

Spotřebitel ztrácí nárok na záruční opravu nebo bezplatný servis v případě:

- zásahu do přístroje neoprávněnou osobou.
- nesprávné nebo neodborné montáže výrobku.
- poškození přístroje vlivem živelné pohromy.
- používání výrobku pro jiné účely, než je obvyklé.
- používání výrobku k profesionální či jiné výdělečné činnosti.
- používání výrobku s jiným než doporučeným příslušenstvím.
- nesprávné údržby výrobku.
- nepravdivého čištění výrobků zejména v případě, kdy je závada způsobena zbytky potravin, vlasů, domovního prachu nebo jiných nečistot.
- vystavení výrobku nepříznivému vnějšímu vlivu, zejména vniknutím cizích předmětů nebo tekutin (včetně elektrolytu z baterií) dovnitř.
- mechanického poškození výrobku způsobeného nesprávným používáním výrobku nebo jeho pádem.

Pokud zboží při uplatňování vady ze strany spotřebitele bude zasíláno poštou nebo přepravní službou, musí být zabaleno v obalu vhodném pro přepravu tak, aby se zabránilo poškození výrobku přepravou.

Aktuální seznam servisních středisek naleznete na: **www.eta.cz**

Případně další dotazy zasílejte na **info@eta.cz**, nebo volejte +420 545 120 545.

Veškeré náležitosti uvedené v tomto záručním listu platí pouze pro výrobky nakoupené a reklamované na území České Republiky.

Typ výrobku:

Datum prodeje:

Výrobní číslo:

Razítko a podpis prodávajícího:

ZÁRUČNÝ LIST**ZÁRUČNÉ PODMIENKY**

Na výrobok uvedený v tomto záručnom liste je poskytovaná záruka na dobu dvadsaťštyri mesiacov od dátumu prevzatia tovaru spotrebiteľom. Ak má výrobok uviesť do prevádzky iný podnikateľ než predávajúci, začne záručná doba plynúť až odo dňa uvedenia výrobku do prevádzky, pokiaľ kupujúci objednal uvedenie do prevádzky najneskôr do troch týždňov od prevzatia veci a riadne a včas poskytol na vykonanie služby potrebnú súčinnosť. Záruka sa vzťahuje na vady, ktoré v priebehu záručnej doby vznikli chybou výroby alebo chybou použitých materiálov.

Výrobok je možné reklamovať v ktorejkoľvek prevádzkarni predávajúceho ktorý výrobok predal spotrebiteľovi, v ktorej je prijatie reklamácie v zmysle zákona možné, alebo osoby oprávnenej výrobcom výrobku na vykonávanie záručných opráv.

Pri reklamácií je nutné predložiť: reklamovaný výrobok, originál nákupného dokladu, v ktorom je zreteľne uvedený typ výrobku a jeho dátum predaja spotrebiteľovi prípadne tento riadne vyplnený záručný list.

Výrobok je treba používať podľa návodu na obsluhu a musí byť pripojený na správne sieťové napätie.

Pokiaľ výrobok pri uplatňovaní poruchy zo strany spotrebiteľa bude zasielaný poštou alebo prepravnou službou, musí byť zabalený v obale vhodnom pre prepravu tak, aby sa zabránilo poškodeniu výrobku prepravou.

Aktuálny zoznam servisných stredísk nájdete na: **www.eta.sk**

Prípadné ďalšie dotazy zasielajte na **info@eta.cz** alebo volajte +420 545 120 545.

Všetky náležitosti uvedené v tomto záručnom liste platia len pre výrobky nakúpené a reklamované na území Slovenskej Republiky.

Typ prístroja:

Dátum predaja:

Výrobné číslo:

Pečiatka a podpis predajca:

KARTA GWARANCYJNA**WARUNKI GWARANCJI**

- 1) Niniejsza gwarancja dotyczy produktów produkowanych pod marką **ETA**, zakupionych w sklepach na terytorium Rzeczypospolitej Polskiej.
- 2) Okres gwarancji wynosi 24 miesiące od daty zakupu produktu.
- 3) Naprawy gwarancyjne odbywają się na koszt Gwaranta we wskazanym przez Gwaranta Autoryzowanym Zakładzie Serwisowym.
- 4) Gwarancją objęte są wady produktu spowodowane wadliwymi częściami i/lub defektami produkcyjnymi.
- 5) Gwarancja obowiązuje pod warunkiem dostarczenia do Autoryzowanego Zakładu Serwisowego urządzenia w kompletnym opakowaniu albo w opakowaniu gwarantującym bezpieczny transport wraz z kompletem akcesoriów oraz z poprawnie i czytelnie wypełnioną kartą gwarancyjną i dowodem zakupu (paragon, faktura VAT, etc.).
- 6) Autoryzowany Zakład Serwisowy może odmówić naprawy gwarancyjnej jeśli Karta Gwarancyjna nie będzie widocznie posiadała ślady przeróbek, jeżeli numery produktów okładają się inne niż wpisane w karcie gwarancyjnej a także jeśli numer dokumentu zakupu oraz data zakupu na dokumencie różnią się z danymi na Karcie Gwarancyjnej.
- 7) Usterki ujawnione w okresie gwarancji będą usunięte przez Autoryzowany Zakład Serwisowy w terminie 14 dni roboczych od daty przyjęcia produktu do naprawy przez zakład serwisowy, termin ten może być przedłużony do 21 dni roboczych w przypadku konieczności sprowadzenia części zamiennych z zagranicy.
- 8) Gwarancją nie są objęte:
 - wadliwe działanie lub uszkodzenie spowodowane niewłaściwym użytkowaniem (np. znaczące zabrudzenie urządzenia, zarówno wewnątrz jak i na zewnątrz, zalanie płynami itp.) lub użytkowanie niezgodne z instrukcją obsługi i przepisami bezpieczeństwa
 - zużycie towaru przekraczające zakres zwykłego używania przez indywidualnego odbiorcę końcowego (zwłaszcza jeżeli był wykorzystywany do profesjonalnej lub innej czynności zarobkowej)
 - uszkodzenia spowodowane czynnikami zewnętrznymi (w tym: wylądowaniami atmosferycznymi, przepięciami sieci elektrycznej, środkami chemicznymi, czynnikami termicznymi) i działaniem osób trzecich
 - uszkodzenia powstałe w wyniku podłączenia urządzenia do niewłaściwej instalacji współpracującej z produktem
 - uszkodzenia powstałe w wyniku zalania wodą, użycia nieodpowiednich baterii (np. ładowanych powtórnie baterii nie będących akumulatorami)
 - produkty nie posiadające wypełnionej przez Sprzedawcę Karty Gwarancyjnej
 - produkty z naruszoną plombą gwarancyjną lub wyraźnymi oznakami ingerencji przez osoby trzecie (nie będące Autoryzowanym Zakładem Serwisowym lub nie działające w jego imieniu i nie będące przez niego upoważnionymi)
 - kable przyłączeniowe, piloty zdalnego sterowania, słuchawki, baterie
 - uszkodzenia powstałe wskutek niewłaściwej konserwacji urządzenia
 - uszkodzenia powstałe w wyniku zdarzeń losowych (np. powódź, pożar, klęski żywiołowe, wojna, zamieszki, inne nieprzewidziane okoliczności)
 - czynności związane ze zwykłą eksploatacją urządzenia (np. wymiana baterii)
 - zapisane na urządzeniu dane w formie elektronicznej (w szczególności Gwarant zastrzega sobie prawo do sformatowania nośników danych zawartych w urządzeniu, co może skutkować utratą danych na nich zapisanych)
 - **uszkodzenia (powodujące np. brak odpowiedzi urządzenia lub jego nie włączanie się) powstałe wskutek wgrania nieautoryzowanego oprogramowania.**
- 9) Jeżeli Autoryzowany Zakład Serwisowy stwierdzi, iż przyczyną awarii urządzenia są przypadki wymienione w pkt. 8 lub nie stwierdzi żadnego uszkodzenia, koszty serwisu oraz całkowite koszty transportu urządzenia pokrywa nabywca.

- 10) W wypadku wystąpienia wypadków wymienionych w pkt. 8 Autoryzowany Zakład Serwisowy wyceni naprawę urządzenia i na życzenie klienta może dokonać naprawy odpłatnej. Uszkodzenia urządzenia powstałe w wyniku wypadków opisanych w pkt. 8 powodują utratę gwarancji.
- 11) Wszelkie wadliwe produkty lub ich części, które zostały w ramach naprawy gwarancyjnej wymienione na nowe, stają się własnością Gwaranta.
- 12) W wypadku gdy naprawa urządzenia jest niemożliwa lub spowodowałaby przekroczenie terminów określonych w pkt. 7 a także kiedy naprawa wiązałaby się z poniesieniem przez Gwaranta kosztów niewspółmiernych do wartości urządzenia Gwarant może wymienić Klientowi urządzenie na nowe o takich samych lub wyższych parametrach. W razie niedostarczenia urządzenia w komplecie Gwarant może wymienić jedynie zwrócone części urządzenia lub dokonać zwrotu zapłaconej ceny jednak wówczas jest upoważniony do odjęcia kosztu części zużytych lub nie dostarczonych przez użytkownika (np. baterii, słuchawek, zasilacza) wraz z reklamowanym urządzeniem.
- 13) Okres gwarancji przedłuża się o czas przebywania urządzenia w Autoryzowanym Zakładzie Serwisowym.
- 14) W wypadku utraty karty gwarancyjnej nie wydaje się jej duplikatu.
- 15) Producent może uchylić się od dotrzymania terminowości usługi gwarancyjnej gdy zaistnieją zakłócenia w działalności firmy spowodowane nieprzewidywalnymi okolicznościami (tj. niepokoje społeczne, klęski żywiołowe, ograniczenia importowe itp).
- 16) Gwarancja nie wyklucza, nie ogranicza ani nie zawiesza praw konsumenta wynikających z niezgodności towaru z umową sprzedaży.
- 17) W sprawach nieuregulowanych niniejszymi warunkami mają zastosowanie przepisy Kodeksu Cywilnego.

Uszkodzenie wyposażenia nie jest automatycznie powodem dla bezpłatnej wymiany kompletnego urządzenia. Jeżeli reklamujesz słuchawki, pilota, kable przyłączeniowe lub inne akcesoria NIE PRZYSYŁAJ całego urządzenia. Skontaktuj się ze sprzedawcą lub producentem w celu uzgodnienia sposobu przeprowadzenia procedury reklamacyjnej bez konieczności przesyłania całego kompletu do serwisu.

Kontakt w sprawach serwisowych: Digison Polska Sp. z o.o., Tel. (071) 3577027, Fax. (071) 7234552, internet: <http://www.digison.pl/sonline/>, e-mail: serwis@digison.pl

Nazwa:	Pieczęć i podpis sprzedawcy:
Data sprzedaży:	
Numer serii:	
1. Data Przyjęcia/Nr Naprawy/ Pieczęć i Podpis Serwisanta:	2. Data Przyjęcia/Nr Naprawy/ Pieczęć i Podpis Serwisanta:
3. Data Przyjęcia/Nr Naprawy/ Pieczęć i Podpis Serwisanta:	4. Data Przyjęcia/Nr Naprawy/ Pieczęć i Podpis Serwisanta:

eta

© DATE 27/7/2018

e.č.57/2018