

SK

gorenje

**PODROBNÝ NÁVOD
NA POUŽITIE
KOMBINOVANEJ
CHLADNIČKY S
MRAZNIČKOU**



Ďakujeme vám za prejavenu dôveru a kúpu nášho spotrebiča, ktorý bol navrhnutý na to, aby vám uľahčil život. Aby sme vám zjednodušili použitie tohto výrobku, pridávame podrobný návod na použitie a pokyny k inštalácii, ktoré sú dodané na oddelenom tlačive. Návod by vám mal pomôcť dozvedieť sa potrebné informácie o vašom novom spotrebiči čo možno najrýchlejšie.

Želáme vám veľa radosti pri jeho používaní.

Spotrebič je určený len na domáce použitie.

Chladnička je určená na uskladňovanie čerstvých potravín pri teplote nad 0 °C.

Mraznička je určená na mrazenie čerstvých potravín a dlhodobé uskladňovanie mrazených potravín (až do jedného roka podľa typu potraviny).

Navštívte našu webovú stránku, na ktorej môžete vložiť číslo modelu spotrebiča uvedeného na typovom štítku alebo záručnom liste, aby ste našli podrobný opis vášho spotrebiča, tipy na použitie, riešenie problémov, informácie o servise, pokyny na použitie a pod.



<http://www.gorenje.com>



Dôležité bezpečnostné pokyny

OBSAH

4 DÔLEŽITÉ POZNÁMKY A OPATRENIA	ÚVOD
4 Bezpečnostné informácie a varovania	
11 INŠTALÁCIA NOVÉHO SPOTREBIČA	OPIS SPOTREBIČA
13 POPIS SPOTREBIČA	
14 OVLÁDAČE NA DISPLEJI	
17 POUŽÍVANIE SPOTREBIČA	
22 UŽITOČNÉ RADY A TIPY	ROZMRAZENIE A ČISTENIE SPOTREBIČA
23 ČISTENIE A OŠETROVANIE	
25 ODSTRÁŇOVANIE PORÚCH	OSTATNÉ
28 LIKVIDÁCIA SPOTREBIČA	

DÔLEŽITÉ POZNÁMKY A OPATRENIA



BEZPEČNOSTNÉ INFORMÁCIE A VAROVANIA

Pre svoju bezpečnosť a správne používanie si pred inštaláciou a prvým použitím spotrebiča pozorne prečítajte tento návod pre používateľa vrátane tipov a varovaní. Aby nevznikali zbytočné chyby a nehody, je dôležité zaistiť, aby boli všetky osoby, ktoré spotrebič používajú, dôkladne oboznámené s jeho obsluhou a bezpečnostnými prvkami. Tento návod uschovajte a zaistite, aby bol vždy priložený k spotrebiču, ak dôjde k jeho premiestneniu alebo predaju, aby tak bol po celý čas jeho životnosti každý, kto ho bude používať, dostatočne informovaný o jeho použití a bezpečnosti.

Na zaistenie ochrany života a majetku rešpektujte varovania nachádzajúce sa v tomto návode, pretože výrobca nie je zodpovedný za škody spôsobené nedbalosťou.

Bezpečnosť detí a iných zraniteľných osôb

V súlade s normou EN

Tento spotrebič môžu používať deti nad 8 rokov a osoby so zníženými fyzickými, zmyslovými a duševnými schopnosťami alebo nedostatočnými skúsenosťami a znalosťami, iba ak sú pod dohľadom, dostali príslušné pokyny týkajúce sa bezpečného používania spotrebiča a chápu súvisiace nebezpečenstvá. Deti sa so spotrebičom nesmú hrať. Deti nesmú čistiť a vykonávať údržbu spotrebiča bez dohľadu.

Deti vo veku 3 až 8 rokov môžu vkladať veci do chladiaceho zariadenia a vykladať ich.

V súlade s normou IEC

Tento spotrebič nie je určený na používanie osobami (vrátane detí) so zníženými fyzickými, zmyslovými alebo duševnými schopnosťami alebo nedostatočnými skúsenosťami a znalosťami, ak im nie je zaistený dohľad alebo pokyny na používanie spotrebiča od osoby zodpovednej za ich bezpečnosť.

- Všetky obaly uchovávajújte mimo dosahu detí, pretože hrozí nebezpečenstvo udusenía.
- Keď budete vykonávať likvidáciu spotrebiča, vytiahnite zástrčku zo zásuvky, potom odrežte pripojovací kábel (čo najbližšie pri spotrebiči) a odmontujte dvere, aby deti pri prípadnej hre neutrpeli úraz elektrickým prúdom alebo aby sa nemohli zavrieť do spotrebiča.
- Ak má tento spotrebič s magnetickým tesnením dverí nahradiť starší spotrebič, ktorý má na dverách alebo veku pružinovú zámku (západku), nezabudnite pred likvidáciou starého spotrebiča poškodiť jeho pružinovú zámku, aby stratil funkčnosť. Tak sa z neho nestane smrtiaca pasca pre deti.



Všeobecné bezpečnostné upozornenia

- **VAROVANIE** — Tento spotrebič je určený na používanie v domácnostiach a podobnom prostredí, napríklad:
 - v kuchynkách pre personál v obchodoch, kanceláriách a na iných pracoviskách;
 - na farmách a pre klientov v hoteloch, motelloch a iných ubytovacích zariadeniach;
 - v zariadeniach poskytujúcich ubytovanie s raňajkami;
 - v občerstvovacích a podobných nemaloobchodných zariadeniach.

- VAROVANIE — V spotrebiči neskladujte výbušné látky, napríklad aerosólové nádoby s horľavým hnacím plynom. VAROVANIE — Ak je prírodná šnúra poškodená, musí ju vymeniť výrobca, jeho servisný technik alebo podobne kvalifikované osoby, aby nevzniklo nebezpečenstvo.
- VAROVANIE — Vetracie otvory v plášti spotrebiča aj vo vystavanej konštrukcii udržiavajte vždy voľné.
- VAROVANIE — Na urýchlenie procesu rozmrazovania nepoužívajte mechanické pomôcky ani iné prostriedky než tie, ktoré sú odporúčané výrobcom.
- VAROVANIE — Chladiaci obvod chráňte pred poškodením. VAROVANIE — V priestoroch spotrebiča určených na uloženie potravín nepoužívajte elektrické spotrebiče, ak nejde o spotrebiče odporúčané výrobcom.
- VAROVANIE — Chladivo a izolačný plyn sú horľavé. V prípade likvidácie spotrebiča odovzdajte spotrebič iba autorizovanému stredisku na likvidáciu odpadu. Nevystavujte otvorenému ohňu.
- VAROVANIE — Pri umiestňovaní spotrebiča skontrolujte, či nie je prírodný elektrický kábel niekde zachytený alebo poškodený.
- VAROVANIE — K zadnej časti spotrebiča neumiestňujte kombinované prenosné zásuvkové výstupy alebo prenosné zdroje energie.

Výmena LED žiarovky

- VAROVANIE — LED žiarovku nesmie vymieňať používateľ! Ak dôjde k poškodeniu LED žiarovky, kontaktujte linku pre pomoc zákazníkom.

Chladivo

Chladivový okruh spotrebiča obsahuje chladivo izobutén (R600a), čo je prírodný plyn s vysokou kompatibilitou so

životným prostredím, ktorý je však horľavý. Počas prepravy a inštalácie spotrebiča zaistíte, aby nedošlo k poškodeniu žiadnej časti chladivového okruhu.

Chladivo (R600a) je horľavé.

- **VAROVANIE** — Chladničky obsahujú chladivo a plyny v izolácii. Chladivo a plyny vyžadujú odbornú likvidáciu, pretože môžu spôsobiť poranenie očí alebo vznietenie. Pred riadnou likvidáciou skontrolujte, či nie je poškodené potrubie s chladivom.



Varovanie! Nebezpečenstvo požiaru /horľavé materiály

Ak dôjde k poškodeniu chladivového okruhu:

- Chráňte spotrebič pred plameňmi a zdrojmi zapálenia.
- Dôkladne vyvetrajte miestnosť, kde sa spotrebič nachádza.

Je nebezpečné meniť špecifikácie alebo tento výrobok akokoľvek upravovať.

Akokoľvek poškodenie elektrickej šnúry môže mať za následok skrat, požiar a/alebo úraz elektrickým prúdom.



Elektrická bezpečnosť

- Elektrickú šnúru nie je dovolené predlžovať.
- Chráňte elektrickú šnúru pred priškripením alebo poškodením. Priškripenutá alebo poškodená šnúra sa môže prehrievať a spôsobiť požiar.
- Zaistite si, aby ste mali vždy voľný prístup k hlavnej zástrčke spotrebiča.
- Za hlavný kábel neťahajte.
- Ak je zásuvka v stene uvoľnená, nepripájajte k nej zástrčku. Hrozí nebezpečenstvo úrazu elektrickým prúdom alebo požiaru.

- Nie je dovolené uvádzať spotrebič do prevádzky bez krytu vnútornej osvetľovacej žiarovky.
- Chladničky sa musia napájať iba jednofázovým striedavým prúdom 220 ~ 240 V/50 Hz. Ak napájanie v oblasti používateľa kolíše natoľko, že napätie prekračuje tento rozsah, musí sa v záujme bezpečnosti použiť automatický regulátor napätia AC nad 350 W. Chladnička musí byť pripojená k samostatnej zásuvke a nie k zásuvke spoločnej aj pre iné elektrické spotrebiče. Jej zástrčka musí zodpovedať zásuvke s uzemňovacím káblom.

Každodenné používanie

- Neskladujte v spotrebiči horľavé plyny ani kvapaliny. Hrozí nebezpečenstvo výbuchu.
- Neuvádzajte v spotrebiči do prevádzky žiadne elektrické prístroje (napr. elektrické výrobníky zmrzliny, mixéry a pod.).
- Pri odpájaní od sieťovej zásuvky vždy ťahajte za zástrčku, neťahajte za kábel.
- Nedávajte do blízkosti plastových dielov spotrebiča žiadne horúce predmety.
- Nedávajte potraviny priamo proti výstupu vzduchu na zadnej stene.
- Vopred zabalené mrazené potraviny skladujte v súlade s pokynmi výrobcu mrazených potravín.
- Starostlivo dodržujte odporúčania výrobcu pre skladovanie. Pozrite príslušné pokyny pre skladovanie.
- Nedávajte do mrazničky sytené alebo perlivé nápoje, pretože tie pôsobia tlakom na nádobu a môžu spôsobiť jej explóziu a následné poškodenie spotrebiča.
- Mrazené potraviny môžu spôsobiť omrzliny, ak sa konzumujú ihneď po vybratí z mrazničky.
- Neumiestňujte spotrebič na priame slnečné svetlo.
- Horiace sviečky, lampy a iné predmety s otvoreným

- ohňom nepribližujte k spotrebiču, aby nevznikol požiar.
- Spotrebič je určený na uchovávanie potravín a/alebo nápojov v bežnej domácnosti popísaných v tomto návode. Spotrebič je ťažký. Pri jeho premiestňovaní je potrebná opatrnosť.
 - Nevyťahujte predmety z mrazničky ani sa ich nedotýkajte, ak máte vlhké/mokrú ruku, pretože by ste mohli utrpieť odreniny alebo omrzliny.
 - Na základňu, zásuvky, dvere a pod. nikdy nestúpajte.
 - Mrazené potraviny sa po rozmrazení nesmú nikdy znovu zmrazovať.
 - Nekonzumujte drvený ľad alebo kocky ľadu priamo z mrazničky, pretože by vám to mohlo spôsobiť omrzliny v ústach a na perách.
 - Aby nedošlo k padaniu predmetov, ktoré by spôsobilo zranenie alebo poškodenie spotrebiča, nepreťažujte poličky vo dverách ani nedávajte príliš mnoho potravín do zásuviek na ovocie a zeleninu.
 - VAROVANIE – Potraviny je potrebné pred vložením do chladničky zabaliť do príslušného obalu. Tekutiny musia byť skladované vo fľašiach alebo v uzavretých nádobách, aby sa zabránilo ich rozliatiu, pretože zariadenie sa ťažko čistí.

Pozor!

Ošetrovanie a čistenie

- Pred vykonávaním údržby vypnite spotrebič a vytiahnite zástrčku zo sieťovej zásuvky.
- Spotrebič nečistite kovovými predmetmi, parným čističom, éterickými olejmi, organickými rozpúšťadlami alebo abrazívnymi čistiacimi prostriedkami.
- Námrazu zo spotrebiča neodstraňujte ostrými predmetmi. Použite plastovú škrabku.

Inštalácia - Dôležité!

- Pri vykonávaní elektrickej inštalácie starostlivo dodržujte pokyny nachádzajúce sa v tomto návode.
- Spotrebič vybalte a skontrolujte, či nie je poškodený. Ak je spotrebič poškodený, nezapájajte ho. Prípadné škody ihneď nahláste predajcovi, od ktorého ste spotrebič kúpili. V tom prípade si schovajte obal.
- Odporúčame počkať aspoň štyri hodiny pred pripojením spotrebiča, aby mal olej čas natiecť späť do kompresora.
- Okolo spotrebiča musí byť umožnená dostatočná cirkulácia vzduchu, aby sa neprehrieval. Aby bolo zaistené dostatočné vetranie, dodržujte pokyny pre inštaláciu.
- Zadná stena spotrebiča by pokiaľ možno nemala byť príliš blízko k stene, aby nedošlo ku kontaktu alebo zachyteniu častí, ktoré sa zahrievajú (kompresor, kondenzátor), a k následnému požiaru; dodržujte pokyny pre inštaláciu.
- Spotrebič nesmie byť umiestnený do blízkosti radiátorov alebo varičov.
- Zaistite, aby bola po inštalácii spotrebiča prístupná sieťová zástrčka.

Servis

- Práce súvisiace s elektrickým zariadením pri vykonávaní servisu spotrebiča musí vykonávať kvalifikovaný elektrikár alebo podobná kompetentná osoba.
- Servis tohto výrobku musí vykonávať autorizované servisné stredisko a musia sa používať iba originálne náhradné diely.
 - 1) Spotrebič je nenamrzajúci.
 - 2) Spotrebič obsahuje mrazničku.

INŠTALÁCIA NOVÉHO SPOTREBIČA

- Pred prvým použitím spotrebiča sa oboznámte s týmito tipmi.

Vetrание spotrebiča

Na zlepšenie účinnosti chladiaceho systému a šetrenie energiou je potrebné zaistiť v okolí spotrebiča neustále dobré vetranie a odvod tepla. Z toho dôvodu by mal byť okolo chladničky dostatočný voľný priestor. Odporúčanie: Odporúčame ponechať 75 mm priestoru od zadnej strany spotrebiča k stene, minimálne 100 mm od vrška a minimálne 100 mm od bočných strán k stene a vpredu toľko priestoru, aby bolo umožnené otvorenie dverí mrazničky o 135° a otvorenie dverí chladničky o 135°. Pozrite nasledujúce schémy.

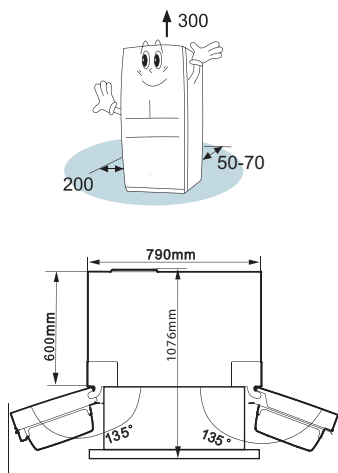

Pozn.:

- Tento spotrebič pracuje správne v rámci klimatickej triedy uvedenej v tabuľke nižšie. Nemusí pracovať správne, ak je dlhodobo ponechaný pri teplote nad alebo pod vyznačený rozsah.

Klimatická trieda	Teplota prostredia
SN	+10 °C až +32 °C
N	+16 °C až +32 °C
ST	+16 °C až +38 °C
T	+16 °C až +43 °C

- Postavte spotrebič na suché miesto, aby nedošlo k jeho poškodeniu vysokou vlhkosťou.
- Chráňte spotrebič pred priamym slnečným svetlom, dažďom alebo mrazom. Postavte spotrebič mimo dosahu zdrojov tepla, napríklad sporáka, krbu alebo vyhrievacieho telesa.

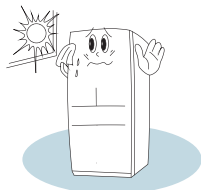

Vyrovnanie spotrebiča

- Na dostatočné vyrovnanie a cirkuláciu vzduchu v zadnej spodnej časti spotrebiča môže byť potrebné vyrovnať nohy v základni. Použite na to vhodný kľúč.

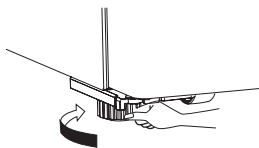

- Aby sa dvere mohli automaticky zatvárať, nakloňte hornú stranu smerom dozadu cca. 10 mm.

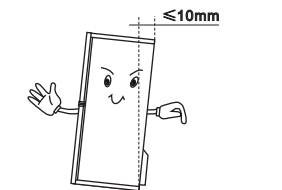

Rotačný separátor

- Pred zatvorením dverí chladničky musí byť sklápací kolík v správnej polohe, aby mohli byť dvere úplne zatvorené. Pozri obrázky nižšie.



Poznámka: Je normálne, že sklápací kolík je na dotyk horúci, pretože je v ňom nainštalovaný ohrievač ako prevencia proti roseniu.

POPIS SPOTREBIČA

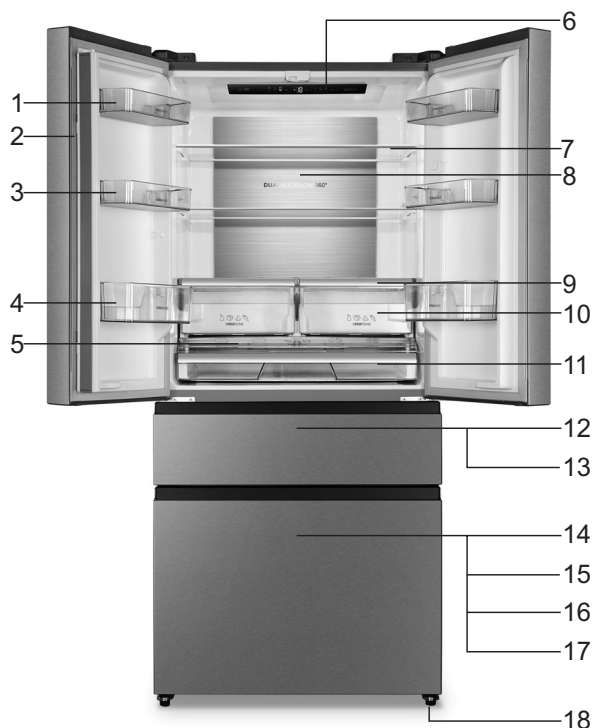

1. Regál/priehradky dvierok chladničky
2. Rotačný separátor
3. Regál/priehradky dvierok chladničky
4. Regál/priehradky dvierok chladničky
5. Kryt zásobníka
6. Elektronické ovládanie
7. Police z tvrdého skla
8. Kovový plát (Metal Cooling)
9. Kryt priehradky na ovocie a zeleninu

10. Priehradka na ovocie a zeleninu
11. Zásobník
12. Priehradka
13. Chrómový držiak na víno
14. Mraznička
15. Horná zásuvka mrazničky
16. Spodná zásuvka mrazničky
17. Spodná priehradka mrazničky
18. Nastaviteľné spodné nožičky

Poznámka: Z dôvodu neustálych zmien našich produktov sa môže stať, že vaša chladnička sa bude mierne odlišovať od chladničky popísanej v tomto návode, ale funkcie a spôsob používania sa nemenia. Odstránením zásuviek (okrem dolnej zásuvky mrazničky), priehradky na ľad získate viac skladovacieho priestoru v chladničke.

OVLÁDAČE NA DISPLEJI

Používajte váš spotrebič v súlade s nasledujúcimi pokynmi. Váš spotrebič má funkcie a režimy, ktoré odpovedajú obrázkom na nižšie uvedenom paneli s displejom. Po prvom zapnutí spotrebiča začne fungovať podsvietenie ikon na displeji. Ak nestlačíte žiadne tlačidlo a dvere chladničky sú zatvorené, podsvietenie automaticky zhasne.



Ovládanie teploty

Pri prvom spustení chladničky, vám odporúčame, aby bola teplota v chladničke nastavená na 4 °C, v priehradke „My fresh choice“ na -7 °C a v mrazničke na -18 °C. Ak chcete teplotu zmeniť, riadte sa pokynmi uvedenými nižšie.

Upozornenie! Keď nastavujete teplotu, nastavte priemernú teplotu pre celý chladiaci priestor. Teploty vo vnútri každého priestoru sa môžu odlišovať od teplotných hodnôt zobrazených na paneli, v závislosti od toho, koľko potravín je uskladnených a kde sú umiestnené. Skutočnú teplotu vo vnútri spotrebiča môže takisto ovplyvňovať teplota okolia.



1. Fridge (Chladnička) Fridge

Stláčajte tlačidlo »ZONE«, kým sa nerozsvieti ikona »Fridge« a potom opakovaným stláčaním tlačidla „TEMP“ nastavte požadovanú teplotu v chladničke medzi 8 °C a 2 °C, pričom teplota poklesne o 1 stupeň po každom stlačení tlačidla a indikátor teploty v chladničke zobrazí príslušnú hodnotu v súlade s nasledujúcim poradím.

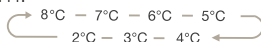



Convert

2. Convert (Priehradka)

Stláčajte tlačidlo "ZONE", kým sa nerozsvieti ikona "Convert" a potom opakovaným stláčaním tlačidla "TEMP" nastavte požadovanú teplotu v chladničke medzi 5 °C a -20 °C, v súlade s požadovanou teplotou a indikátor teploty zobrazí príslušnú hodnotu v súlade s nasledujúcim poradím.

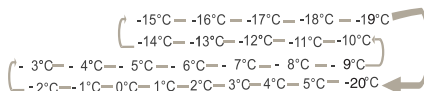

Freezer

3. Freezer (Mraznička)

Stláčajte tlačidlo "ZONE", kým sa nerozsvieti ikona "Freezer" a potom stlačením tlačidla "TEMP" nastavte teplotu v mrazničke medzi -14 °C a -24 °C v súlade s požadovanou teplotou a indikátor teploty v mrazničke zobrazí príslušnú hodnotu v súlade s nasledujúcim poradím.

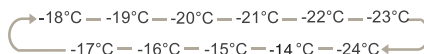

Super Cool

4. Super Cool (Rýchle chladenie)

Funkcia „Super Cool“ dokáže rýchlo schladiť potraviny a uchovať ich dlhšie čerstvé.

Stlačením tlačidla „MODE“ aktivujte túto funkciu. Rozsvieti sa ikona rýchleho chladenia a indikátor teploty v chladničke zobrazí 2 °C.

- Rýchle chladenie sa vypne automaticky po 3 hodinách a nastavenie teploty v chladničke zobrazí 2 °C.
- Keď je funkcia rýchleho chladenia zapnutá, môžete ju vypnúť stlačením tlačidla „MODE“ a potom sa nastavenie teploty v chladničke vráti na predchádzajúce nastavenie.



5. Super Freeze (Rýchle mrazenie) Super Freeze

Funkcia „Super Freeze“ dokáže rýchlo znížiť teplotu v mrazničke a zmraziť vaše potraviny podstatne rýchlejšie, ako obvykle.

Táto funkcia taktiež pomáha zachovať vitamíny a živiny čerstvých potravín a predĺžiť ich trvanlivosť. Stlačením tlačidla „MODE“ aktivujete funkciu rýchleho mrazenia. Rozsvieti sa ikona "Super Freeze" a nastavenie teploty v mrazničke zobrazí -24 °C.

- Funkcia rýchleho mrazenia sa vypne automaticky po 52 hodinách.
- Keď je funkcia rýchleho mrazenia zapnutá, môžete ju vypnúť stlačením tlačidla „MODE“ a nastavenie teploty v mrazničke sa vráti na predchádzajúce nastavenie. Poznámka: Pri voľbe funkcie „Super Freeze“ sa uistite, že v priestore mrazničky nie sú žiadne fľašované alebo konzervované nápoje (hlavne sýtené nápoje). Fľaše a plechovky môžu prasknúť.



6. Holiday (Dovolenka) Holiday

Ak je aktivovaná funkcia Holiday, teplota v chladničke sa automaticky prepne na 15 °C, čím sa minimalizuje spotreba elektrickej energie. Teplota v mrazničke sa automaticky prepne na -18 °C.

Dôležité! V priebehu tohto času, neskladujte v chladničke žiadne potraviny.

Keď je zapnutá funkcia dovolenky, môžete ju vypnúť stlačením tlačidla MODE“.

Nastavenie teploty v chladničke sa vráti na predchádzajúce nastavenie.

7. POWER power On/Off 3s

Stlačením tlačidla "POWER" na 3 sekundy zapnete napájanie. Stlačením tlačidla na 3 sekundy vypnete napájanie.

8. Door alarm (Alarm otvorených dvierok)

Ak necháte dvierka otvorené dlhšie ako 2 minúty, aktivuje sa alarm a zvuková signalizácia. Na ovládacom paneli sa zobrazí "dr".

V prípade spustenia alarmu otvorených dvierok, zaznie 3-krát za minútu zvuková signalizácia a automaticky sa vypne po 8 minútach.

Pri používaní spotrebiča nenechávajte dlhší čas otvorené dvierka. Šetríte tým energiu.

Tento alarm je možné vypnúť zatvorením dvierok.

POUŽÍVANIE SPOTREBIČA

Váš spotrebič má príslušenstvo, ako je všeobecne uvedené v kapitole » Popis spotrebiča“. V tomto návode na obsluhu je uvedené ako ho správne používať.

Dverová priehradka/regál

Vhodná na uskladnenie vajec, konzerv, nápojov vo fľaši a zabaleného jedla, atď. Do priehradiek neumiestňujte veľa ťažkých položiek.

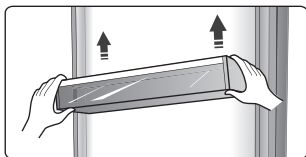

Všetky dverové priehradky sú úplne odnímateľné, aby sa mohli čistiť.

Poznámka: V priehradke je držiak na vajcia.

Poličky

V chladničke sú dve sklenené poličky, ktoré sa dajú podľa potreby nastaviť do rôznych výšok.

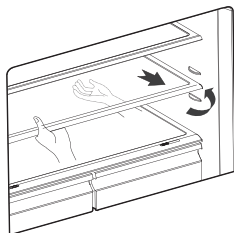

- Keď poličku vyberáte, jemne ju ťahajte dopredu, až kým sa celkom nevytiahne z vodiacich líšt.
- Keď poličku vraciate, uistite sa, že za ňou nie je žiadna prekážka a jemne ju zatlačte späť na svoje miesto.

Kryt priehradky

- Je určený na ochranu zeleniny pred vysušovaním. Pomocou posuvného bloku môžete nastaviť vlhkosť vo vnútri priehradky.

Regulácia vlhkosti v priehradke

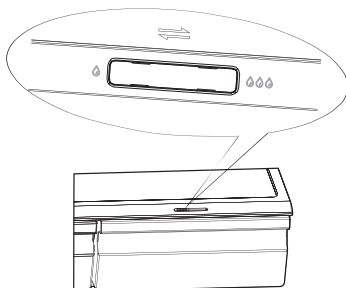

- Regulátorom vlhkosti sa nastavuje prúdenie vzduchu v priehradke; vyššie prúdenie vzduchu má za následok nižšiu vlhkosť. Posuňte regulátor vlhkosti doprava, aby sa zvýšila vlhkosť.
- Pre zeleninu sa odporúča nastavenie vysokej vlhkosti, zatiaľ čo nižšia vlhkosť je vhodná na skladovanie ovocia.

Priehradka

Priehradka je upevnená na teleskopických posúvačoch a slúži na uskladňovanie zeleniny a ovocia.

Používanie zásuvky mrazničky

Zásuvka mrazničky je vhodná na skladovanie potravín vyžadujúcich zmrazenie, ako napr. mäsa, zmrzliny a pod.

Pozor! Uistite sa, že v mrazničke nie sú uložené fľaše, pretože mrazenie ich môže roztrhnúť.

Používanie komory chladničky

Komora chladničky je vhodná na skladovanie ovocia a zeleniny. Odporúča sa samostatné balenie jednotlivých potravín, aby sa predišlo strate vlhkosti alebo preniknutiu príchute do iných potravín.

Pozor!

Nikdy nezatvárajte dvere, keď sú police, zásuvka a/alebo teleskopické posuvné lišty vysunuté. Mohlo by to poškodiť jednotku.

Pri čistení odstráňte priehradky, zásuvky mrazničky alebo chladničky podľa týchto jednoduchých pokynov. Vyprázdňte priehradku a úplne ju vytiahnite. Priehradku nadvihnite z bočných posúvačov. Než zavrete dvere, úplne zasuňte posúvače naspäť, aby ste predišli poškodeniu.

Nádobka na ľad

Slúži na výrobu kociek ľadu. Ak chcete vyrobiť kocky ľadu, naplňte nádobku vodou, hladina by nemala prekračovať hornú čiaru (ideálne 80% objemu nádoby na výrobu ľadu). Nádobku umiestnite do dolnej zásuvky mrazničky a počkajte aspoň dve hodiny, kým sa vytvoria kocky ľadu. Potom, ako sa vytvoria kocky ľadu, nádobku jemne skrúťte, čím sa kocky ľadu oddelia od nádoby.



Poznámka: Ak misku na ľad používate prvýkrát alebo ste ju dlho nepoužívali, pred používaním ju vyčistite.

Aby nedošlo ku kontaminácii potravín dodržiavajte, prosím, tieto pokyny:

- Dlho otvorené dverka môžu spôsobiť výrazné zvýšenie teploty v priehradkách spotrebiča.
- Pravidelne čistite povrchy, ktoré môžu prísť do styku s potravinami, ako aj prístupné odvodňovacie systémy.
- Surové mäso a ryby skladujte v chladničke vo vhodných nádobách tak, aby neboli v kontakte s inými potravinami, alebo aby z nich nekvapkalo na iné potraviny.
- Dvojhviezdičkové mraziarenské priehradky sú vhodné na uskladnenie predmrazených potravín, skladovanie alebo výrobu zmrzliny a výrobu ľadových kociek.
- Jedno-, dvoj- a trojhviezdičkové priehradky nie sú vhodné na mrazenie čerstvých potravín.

Por. Č.	Priehradky TYPU	Cieľová teplota pri skladovaní [°C]	Vhodné potraviny
1	Chladnička	+2 ≤ +8	Vajcia, varené potraviny, balené potraviny, ovocie a zelenina, mliečne výrobky, koláče. Nápoje a iné potraviny, ktoré nie sú vhodné na zmrazenie.
2	(***)* - Mraznička	≤ -18	Morské plody (ryby, krevety, mäkkýše), sladkovodné ryby a mäsové výrobky (odporúčaná doba je 3 mesiace - časom sa strácajú výživové hodnoty a chuť), vhodné pre mrazené čerstvé potraviny.
3	*** - Mraznička	≤ -18	Morské plody (ryby, krevety, mäkkýše), sladkovodné ryby a mäsové výrobky (odporúčaná doba je 3 mesiace - časom sa strácajú výživové hodnoty a chuť). Nie je vhodné na mrazenie čerstvých potravín.
4	** - Mraznička	≤ -12	Morské plody (ryby, krevety, mäkkýše), sladkovodné ryby a mäsové výrobky (odporúčaná doba je 2 mesiace - časom sa strácajú výživové hodnoty a chuť). Nie je vhodné na mrazenie čerstvých potravín.
5	* - Mraznička	≤ -6	Morské plody (ryby, krevety, mäkkýše), sladkovodné ryby a mäsové výrobky (odporúčaná doba je 1 mesiac - časom sa strácajú výživové hodnoty a chuť). Nie je vhodné na mrazenie čerstvých potravín.

6	0 hviezdíček	$-6 \leq 0$	Čerstvé bravčové mäso, hovädzie mäso, ryby, kuracie mäso, niektoré balené spracované potraviny atď. (Odporúča sa skonzumovať v ten istý deň, pokiaľ možno najneskôr do 3 dní). Čiastočne balené / zabalené konzervované potraviny (potraviny, ktoré sa nezmrazujú)
7	Chladienie	$-2 \leq +3$	Čerstvé / mrazené bravčové, hovädzie a kuracie mäso, sladkovodné ryby atď. (7 dní pod 0 °C a nad 0 °C. Odporúča sa skonzumovať v ten istý deň, pokiaľ možno najneskôr do 2 dní). Morské plody (pri teplote nižšej ako 0 °C po dobu 15 dní, neodporúča sa skladovať nad 0 °C)
8	Čerstvé potraviny	$0 \leq +4$	Čerstvé bravčové, hovädzie a kuracie mäso, ryby, varené jedlá atď. (Odporúča sa skonzumovať v ten istý deň, pokiaľ možno najneskôr do 3 dní)
9	Víno	$+5 \leq +20$	Červené víno, biele víno, šumivé víno atď.

Poznámka: Potraviny skladujte v priehradkách podľa druhu alebo podľa skladovacej teploty.

- Ak je chladnička dlhší čas prázdna, vypnite ju, odmrazte, vyčistite, osušte a nechajte jej dvierka otvorené, aby sa vo vnútri spotrebiča netvorili plesne.

Čistenie dávkovačov vody (špeciálne pre výroby s dávkovačom vody):

- Vyčistite zásobníky vody, ak neboli použité 48 hodín; prepláchnite vodný systém.

UŽITOČNÉ RADY A TIPY

Tipy na úsporu energie

Odporúčame vám dodržiavať nasledujúce tipy na úsporu energie.

- Nenechávajte dvere dlhší čas otvorené.
- Spotrebič umiestnite mimo dosahu zdrojov tepla (priame slnečné svetlo, elektrický sporák alebo varič a pod.)
- Nenastavujte nižšiu teplotu, než je nutné.
- Neukladajte do spotrebiča teplé potraviny alebo vyparujúce sa tekutiny.
- Spotrebič umiestnite do dobre vetranej miestnosti bez vlhkosti. Inštaláciu nového spotrebiča vykonajte podľa príslušnej kapitoly.
- Schéma spotrebiča znázorňuje správnu kombináciu zásuviek, priehradiek a políc; túto kombináciu nemeňte, pretože je navrhnutá tak, aby bola energeticky čo najúspornejšia.

Tipy na chladenie

- Do chladničky ani do mrazničky nedávajte teplé potraviny; teplota vnútri spotrebiča by sa zvýšila, takže kompresor by musel vyvinúť väčšiu prácu a spotreboval by viac energie.
- Potraviny zabalte alebo opatrite krytom, obzvlášť ak sú silne aromatické.
- Potraviny umiestňujte tak, aby okolo nich mohol voľne cirkulovať vzduch.
- Mäso (všetky druhy): Zabalte ho do polyetylénových obalov a uložte na sklenenú policu nad zásuvkou na zeleninu. Vždy dodržujte čas skladovania a dátum odporúčaný výrobcom.
- Varené potraviny, studené jedlá a pod.: Zakryte ich a môžete ich umiestniť na akúkoľvek policu.
- Ovocie a zelenina: Skladujte ich v príslušnej zásuvke.
- Maslo a syry: Zabalte ich do vzduchotesnej fólie alebo plastového obalu.
- Odporúčame vám opatřit každý zmrazovaný balíček štítkom s názvom a dátumom, aby ste mali prehľad o čase skladovania.

Tipy na skladovanie zmrazených potravín

- Už pri nákupe sa uistite, že boli zmrazené potraviny správne skladované u predajcu.
- Po rozmrazení sa potraviny rýchlo kazia a nesmú sa znovu zmrazovať. Neprekračujte čas skladovania uvedený výrobcom potravín. Vypnutie spotrebiča

Vypnutie spotrebiča

Ak musíte spotrebič na dlhší čas vypnúť, vykonajte tieto kroky, aby sa na ňom neusadila pleseň.

1. Vyberte všetky potraviny.
2. Vytiahnite elektrickú zástrčku zo sieťovej zásuvky.
3. Vnútro dôkladne vyčistite a vysušte.
4. Skontrolujte, či sú všetky dvere pootvorené, aby bola umožnená cirkulácia vzduchu.

ČISTENIE A OŠETROVANIE

Z hygienických dôvodov je potrebné spotrebič (vrátane vonkajšieho aj vnútorného príslušenstva) pravidelne čistiť (minimálne raz za dva mesiace).

Varovanie!

Spotrebič nesmie byť počas čistenia pripojený k elektrickej sieti. Hrozí nebezpečenstvo úrazu elektrickým prúdom! Pred čistením spotrebič vypnite a vytiahnite zástrčku zo zásuvky.

Čistenie zvonka

Aby spotrebič stále dobre vyzeral, mali by ste ho pravidelne čistiť.

- Digitálny panel a panel s displejom utrite čistou mäkkou handričkou.
- Ak chcete použiť vodu, nastriekajte ju na čistiacu handričku a nie priamo na povrch spotrebiča. Tým zaistíte rovnomerné rozmiestnenie vlhkosti po celom povrchu.
- Dvere, držadlá a povrchy skrine očistite slabým čistiacim prostriedkom a potom ich utrite dosucha mäkkou handričkou.

Varovanie!

- Nepoužívajte ostré predmety, pretože by mohli poškriabať povrch.
- Na čistenie nepoužívajte riedidlá, čistiace prostriedky na autá, chlórové bieliace prostriedky, éterické oleje, abrazívne čistiace prostriedky alebo organické rozpúšťadlá, ako napríklad benzén. Mohli by spôsobiť poškodenie povrchu spotrebičov a zapríčiniť požiar.

Čistenie zvnútra

Vnútro spotrebiča čistite pravidelne. Čistenie je jednoduchšie, keď je v chladničke málo potravín. Na dôkladnejšie vyčistenie môžete vytiahnuť zásuvky a police. Vnútro chladničky utrite slabým roztokom jedlej sódy a potom ho opláchnite teplou vodou s pomocou vyžmýkanej hubky alebo handričky. Utrite úplne dosucha, než vrátite na miesto police a zásuvky. Dôkladne osušte všetky povrchy a vyberateľné diely, než ich vrátite na miesto.

Aj keď sa tento spotrebič automaticky odmrazuje, môže sa na vnútorných stenách mrazničky vytvoriť vrstva námrazy, ak často otvárate dvere mrazničky alebo ich nechávate príliš dlho otvorené. Ak je námraza príliš silná, vyberte si čas, keď je mraznička skoro prázdna, a potom postupujte takto:

1. Vytiahnite zostávajúce potraviny a koše, odpojte spotrebič od siete a nechajte otvorené dvere. Miestnosť dôkladne vyvetrajte, aby ste celý proces urýchlili.
2. Keď skončí odmrazovanie, vyčistite mrazničku podľa vyššie uvedeného postupu.

Varovanie!

Námrazu z mrazničky neodstraňujte ostrými predmetmi. Až keď je vnútro úplne suché, môžete spotrebič znovu pripojiť do siete a zapnúť.

Čistenie tesnenia dverí

Tesnenie dverí starostlivo udržiavajte v čistote. Lepkavé potraviny a nápoje môžu spôsobiť, že sa tesnenie prilepí ku skrini chladničky a pretrhne sa, keď otvoríte dvere. Tesnenie umývajte slabým čistiacim prostriedkom a teplou vodou. Po očistení ho opláchnite a dôkladne osušte.

Varovanie!

Až keď je tesnenie dverí úplne suché, môžete spotrebič znovu zapnúť.

Výmena LED žiarovky

Varovanie: LED žiarovku musí vymieňať kompetentná osoba. Ak je žiarovka poškodená, postupujte takto:

1. Odpojte spotrebič od siete.
2. Odoberte kryt žiarovky a žiarovku vytiahnite.
3. Žiarovku jednou rukou pridržiujte a druhou rukou za ňu zatiahnite, pritom tlačte na spojovací jazýček.
4. Nasadte novú žiarovku, správne ju zatlačte na miesto a vráťte na ňu kryt.

ODSTRAŇOVANIE PORÚCH

Ak sa na spotrebiči vyskytne problém alebo ak máte dojem, že spotrebič správne nefunguje, môžete vykonať niekoľko nasledujúcich kontrol.

Varovanie! Nikdy sa nesnažte opravovať spotrebič sami. Ak problém pretrváva aj po vykonaní kontroly, kontaktujte kvalifikovaného elektrikára, autorizovaného servisného technika alebo obchod, kde ste výrobok kúpili.

Problém	Možná príčina a riešenie
Spotrebič nefunguje	<ul style="list-style-type: none">• Možná príčina a riešenie• Skontrolujte, či je elektrická šnúra pripojená do zásuvky.• Skontrolujte poistku prívodného elektrického okruhu, v prípade potreby ju vymeňte.• Okolitá teplota je príliš nízka. Na vyriešenie tohto problému skúste nastaviť chladnejšiu teplotu v miestnosti.• Je normálne, že mraznička nebeží pri automatickom odmrazovaní alebo krátky čas po zapnutí spotrebiča; to slúži na ochranu kompresora.
Zo spotrebiča vychádzajú pachy	<ul style="list-style-type: none">• Vnútro spotrebiča možno vyžaduje vyčistenie.• Pachy sú spôsobované niektorými potravinami, nádobami alebo obalmi.
Spotrebič je hlučný	<p>Nasledujúce zvuky sú normálne:</p> <ul style="list-style-type: none">• Zvuk pohybu vzduchu spôsobený malým motorom ventilátora v mrazničke alebo iných častiach spotrebiča.• Bublavý zvuk podobný vareniu vody.• Praskanie pri automatickom odmrazovaní.• Klepanie pred nabehtutím kompresora. <p>Iné neobvyklé zvuky môžu mať tieto príčiny, ktoré môžu vyžadovať určité opatrenia:</p> <ul style="list-style-type: none">• Skriňa spotrebiča nie je vyrovnaná.• Zadná strana spotrebiča sa dotýka steny.• Padajú fľaše alebo nádoby alebo sa kotúľajú.

Problém	Možná příčina a řešení
Motor trvalo beží	<p>Je normálne, že sa častejšie ozýva zvuk motora za týchto okolností:</p> <ul style="list-style-type: none"> • Teplota je nastavená na chladnejšiu hodnotu, než je potrebné. • Do spotrebiča sa práve uložilo väčšie množstvo teplých potravín. • Teplota okolo spotrebiča je príliš vysoká. • Dvere sa otvárajú na príliš dlhý čas alebo príliš často. • Spotrebič bol práve nainštalovaný alebo bol dlhší čas vypnutý.
Vnútri spotrebiča sa vytvorila vrstva námrazy	<ul style="list-style-type: none"> • Skontrolujte, či nie sú výstupy vzduchu zablokované potravinami, a zaistite aj umiestnenie potravín, ktoré umožňuje dostatočné vetranie. Skontrolujte, či sú celkom zatvorené dvere. Námrazu odstráňte podľa kapitoly o čistení a ošetrovaní.
Teplota vnútri je príliš vysoká	<ul style="list-style-type: none"> • Možno ste nechali dvere otvorené na príliš dlhý čas alebo ich otvárate príliš často; takisto je možné, že sú dvere nedovreté kvôli nejakej prekážke; alebo po stranách, za spotrebičom a nad ním nie je dostatočný priestor.
Teplota vnútri je príliš nízka	<ul style="list-style-type: none"> • Zvýšte teplotu podľa kapitoly „Ovládače na displeji“.
Dvere sa ťažko zatvárajú	<ul style="list-style-type: none"> • Skontrolujte, či je vršok chladničky naklonený dozadu o 10 – 15 mm, aby sa dvere mohli zatvárať samy, alebo či dovieraniu dverí nebráni nejaká prekážka vnútri.
Na podlahu kvapká voda	<ul style="list-style-type: none"> • Miska na vodu (umiestnená naspodku vzadu) nie je správne vyrovnaná alebo odtok vody pod vrchom kompresora nie je správne umiestnený tak, aby viedol vodu do tejto misky, alebo je odtok vody zablokovaný. Skúste potiahnuť chladničku ďalej od steny a skontrolovať misku a odtok. Skontrolujte, či nebola chladnička dlho vypnutá, pretože to môže spôsobiť, že ľad vo vedre sa začal topiť a voda z neho vytekla na podlahu.
Nefunguje svetlo	<ul style="list-style-type: none"> • Možno je poškodená LED žiarovka. Žiarovku vymeňte podľa kapitoly o čistení a ošetrovaní. • Ovládací systém zhasol svetlo, pretože sú dvere príliš dlho otvorené. Zavrite dvere a znovu ich otvorte a svetlo by sa malo znovu rozsvietiť..

Problém	Možná příčina a řešení
Nedávkuje sa ľad	<ul style="list-style-type: none"> • Počkali ste po nainštalovaní prírodnej rúrky na vodu 10 hodín pred začatím výroby ľadu? Ak nie je dostatočne nízka teplota, môže výroba ľadu po nainštalovaní trvať ešte dlhšie. • Je zásobník na vodu správne nainštalovaný? Uistite sa, že v zásobníku je dostatok vody. • Nezastavili ste funkciu výroby ľadu ručne? Skontrolujte, či je nastavený režim kociek ľadu (Cubed) alebo drveného ľadu (Crushed). • Nie je v nádobe na ľad alebo v sklze na ľad primrznutý kus ľadu? • Nie je teplota v mrazničke príliš vysoká? Skúste nastaviť v mrazničke nižšiu teplotu.
Nefunguje dávkovač vody	<ul style="list-style-type: none"> • Je zásobník na vodu správne nainštalovaný? Uistite sa, že v zásobníku je dostatok vody. • Je pripojenie k vodovodu zlomené alebo ohnuté? Uistite sa, že pripojenie k vodovodu nie je zablokované a je priechodné. • Je zásobník na vodu zamrznutý v dôsledku príliš nízkej teploty v chladničke? Skúste na displeji v nastaveniach zvoliť vyššiu teplotu. • Funguje čerpadlo na vodu?
V chladničke je počuť bublanie vody.	<ul style="list-style-type: none"> • To je normálne. Bublanie je spôsobené cirkuláciou chladiva v chladničke.

LIKVIDÁCIA SPOTREBIČA

Spotrebič je zakázané likvidovať ako domový odpad.

Obalové materiály

Obalové materiály so symbolom recyklácie sú recyklovateľné. Obal vyhodte do kontajnera na triedený odpad, aby ste umožnili jeho recykláciu.

Pred likvidáciou spotrebiča

1. Vytiahnite elektrickú zástrčku zo sieťovej zásuvky.
2. Odrežte elektrickú šnúru aj so zástrčkou a zlikvidujte ju.

Varovanie! Chladničky obsahujú chladivo a plyny v izolácii. Chladivo a plyny vyžadujú odbornú likvidáciu, pretože môžu spôsobiť poranenie očí alebo vznietenie. Pred riadnou likvidáciou skontrolujte, či nie je poškodené potrubie s chladivom.

	SPRÁVNA LIKVIDÁCIA TOHTO VÝROBKU
	<p>Značka na výrobku alebo na jeho obale znamená, že s výrobkom by sa nemalo narábať ako s bežným domovým odpadom. Výrobok by sa mal odnieť do autorizovaného centra určeného na spracovanie odpadu z elektrických a elektronických zariadení. Správna likvidácia výrobku pomôže zabrániť negatívnym vplyvom na životné prostredie a zdravie ľudí, ktoré by sa mohli objaviť v prípade nesprávnej likvidácie výrobku. Pre podrobnejšie informácie o likvidácii a spracovaní výrobku kontaktujte príslušný miestny orgán zodpovedný za spracovanie odpadov, spoločnosť na likvidáciu odpadov alebo obchod, v ktorom ste výrobok zakúpili.</p>

Gorenje, d.o.o.

Partizanska 12

SI - 3320 Velenje, Slovenija

info@gorenje.com

www.gorenje.com