



Návod na obsluhu

Chladnička-Mraznička

A3FE742CMJ

B3FE742CMJ

B3FE742CMJW

C3FE744CMJ

C3FE744CWJ

C3FE844CGJ

C3FE744CMJW

A3FE742CGBJ

A3FE742CRJ

Haier

SK

Ďakujeme Vám, že ste si zakúpili spotrebič značky Haier.

Pred použitím spotrebiča si prosím pozorne prečítajte tento návod. V návode nájdete dôležité informácie, vďaka ktorým budete svoj spotrebič využívať naplno, zaistíte bezpečnú a správnu inštaláciu, použitie a údržbu.

Uchovávajte tento návod na vhodnom mieste, aby ste ho mali vždy poruke a mohli tak spotrebič používať bezpečne a správne.

Ak spotrebič predáte, darujete alebo necháte v dome/byty napr. po sťahovaní, zaistite odovzdanie návodu, aby sa nový majiteľ spotrebiča mohol zoznámiť s pokynmi na jeho bezpečnú obsluhu.

Popis

Upozornenie - Dôležité poučenia o bezpečnosti



Všeobecné informácie a tipy



Informácie týkajúce sa životného prostredia



Likvidácia

Pomôžte chrániť životné prostredie a ľudské zdravie. Obal spotrebiča vyhodte do príslušného kontajnera, aby mohol byť recyklovaný. Pomôžte recyklovať odpad z elektrických a elektronických zariadení. Nevyhadzujte zariadenia označené týmto symbolom do bežného odpadu z domácnosti. Odneste výrobok do miestneho zariadenia na recykláciu alebo sa obráťte na svoje miestne zastupiteľstvo.



UPOZORNENIE!

Nebezpečenstvo poranenia alebo udusenía!

Chladiivo, penové zložky a plyny sa musia zlikvidovať profesionálne. Pred riadnou likvidáciou sa uistite, či nie je poškodené potrubie chladiaceho okruhu. Odpojte spotrebič od elektrickej siete. Odrežte napájací kábel a zlikvidujte ho. Aby nedošlo k zatvoreniu detí alebo domácich zvierat do spotrebiča, vyberte zásobníky a zásuvky a odmontujte západku dvierok a tesnenie.

Odporúčané použitie.....	5
Bezpečnosť.....	6
Popis spotrebiča.....	10
Použitie.....	12
Príslušenstvo.....	23
Vybavenie spotrebiča.....	24
Starostlivosť a čistenie.....	26
Riešenie problémov.....	29
Inštalácia.....	32
Technické údaje.....	36
Zákaznícky servis.....	37



UPOZORNENIE! Model B3FE742CMJ/W

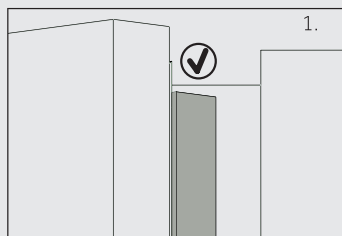

Keď zatvoríte dverka, zvislý pás dveriek na ľavých dverkách sa ohne dovnútra (1).

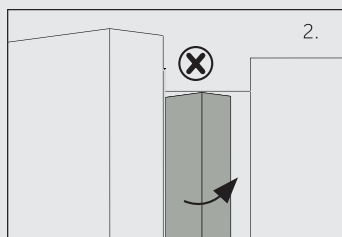

Ak sa pokúsite zatvoriť ľavé dverka a vertikálny pás na dverkách nie je zahnutý (2), najskôr ho zahnite, v opačnom prípade pás na dverkách zasiahne upevňovací hriadeľ alebo pravé dverka. Tak môže dôjsť k sklzu alebo netesnosti dveriek.

V zvislom páse dveriek sa nachádza zohrievací závit. Teplota povrchu trochu vzrastie, čo je normálne a nemá žiaden vplyv na funkcie chladničky.

Odporúčané použitie

Tento spotrebič je určený na chladenie a mrazenie potravín. Je skonštruovaný pre použitie výhradne v suchom interiéri domácností. Nie je určený pre komerčné alebo priemyselné využitie.

Nie je dovolené spotrebič akokoľvek meniť alebo upravovať. Nedovolené zaobchádzanie môže spôsobiť poruchy a stratu záruky.

Normy a smernice 

Tento výrobok vyhovuje požiadavkám všetkých príslušných smerníc ES vrátane súvisiacich harmonizovaných noriem, ktoré sú potrebné na to, aby mohol výrobok niesť označenie CE.

Príslušenstvo

Skontrolujte príslušenstvo a textovú dokumentáciu podľa tohto zoznamu:



* Len modely A3FE742CMJ, C3FE744CMJ C3FE744CWJ a C3FE844CGJ A3FE742CGBJ.A3FE742CRJ)

* Len modely C3FE744CMJ C3FE744CMJW C3FE744CWJ C3FE844CGJ .

**Poznámka**

Niektoré obrázky v tomto návode sa môžu v dôsledku technických zmien a rozdielnosti modelov odlišovať od Vášho spotrebiča.

Tieto pokyny sú poskytované s cieľom zaistiť vašu osobnú bezpečnosť a na ochranu spotrebiča pred poškodením a pred inštaláciou a použitím je potrebné si ich dôkladne prečítať.

Skôr ako prvýkrát zapnete spotrebič

- ▶ skontrolujte, či nedošlo k poškodeniu spotrebiča v priebehu prepravy.
- ▶ skontrolujte, či sú všetky obaly odstránené a umiestnené mimo dosahu detí.
- ▶ pred inštaláciou spotrebiča počkajte najmenej 2 hodiny, aby bola zaistená úplná funkcia chladiaceho okruhu.
- ▶ so spotrebičom manipulujte vždy minimálne v 2 osobách, pretože je ťažký.
- ▶ spotrebič inštalujte na dobre vetranom mieste. Zabezpečte najmenej cm priestoru na všetkých stranách okolo spotrebiča. Inštalujte a vyrovnajte spotrebič na mieste, ktoré zodpovedá jeho veľkosti a spôsobu využitia.
- ▶ udržiavajte vetracie otvory v spotrebiči alebo vo vstavanej konštrukcii čisté a bez prekážok.
- ▶ uistite sa, či elektrické údaje na výrobnom štítku súhlasia so sieťovým napájaním. Ak to tak nie je, obráťte sa na elektrikára.
- ▶ majte na zreteli to, že spotrebič pracuje pri napájaní 220-240 V/50 Hz. Neobvyklé kolísanie napätia môže spôsobiť to, že sa spotrebič nespustí alebo nebude pracovať správne, môže dôjsť k poškodeniu ovládača teploty alebo kompresora, taktiež môže vzniknúť nadmerný hluk. Ak chcete odstrániť neobvyklé kolísanie napätia, odporúčame využiť automatický regulátor.
- ▶ použite samostatnú zásuvku na uzemnenie napájania, ktorá je ľahko prístupná. Spotrebič musí byť uzemnený.
- ▶ **Len pre Spojené kráľovstvo:** Napájací kábel spotrebiča je vybavený 3-vodičovou (uzemňovacou) zástrčkou, ktorá je vhodná pre štandardnú 3-vodičovú (uzemňovaciu) zásuvku. Nikdy neodstraňujte ani nedemontujte tretí kolík (uzemnenie). Po inštalácii spotrebiča by zásuvka mala zostať prístupná.
- ▶ skontrolujte, či je zástrčka ľahko prístupná.
- ▶ skontrolujte, či nestojí spotrebič na napájacom kábli. Nestúpajte na napájací kábel.



VAROVANIE!

Uistite sa, či nedôjde k poškodeniu elektrického kábla a zástrčky. Ak je poškodená, smie byť vymenená len výrobcom alebo autorizovaným servisným technikom.

Skôr ako prvýkrát zapnete spotrebič...

- x neinštalujte spotrebiče na priame slnečné žiarenie alebo do blízkosti tepelných zdrojov (napr. sporák, radiátory).
- x poškodenie chladiaceho okruhu. Ak dôjde k poškodeniu chladiaceho okruhu, spotrebič nepoužívajte.
- x nepoužívajte adaptéry s viacerými zásuvkami a predlžovacími káblami.

Pri každodennom použití...

- ▶ uistite sa, či spotrebič používajú deti staršie ako 8 rokov a osoby so zníženými fyzickými, zmyslovými alebo duševnými schopnosťami alebo s nedostatkom skúseností a znalostí len pod dohľadom alebo potom, ako boli poučení o tom, ako spotrebič bezpečne používať a že si uvedomujú možné riziká.
- ▶ deti mladšie ako 3 roky udržiavajte v bezpečnej vzdialenosti od spotrebiča, ak nie sú pod neustálym dohľadom.
- ▶ uistite sa, či sa deti nemôžu so spotrebičom hrať.
- ▶ zaistite, aby boli pri vykonávaní čistenia a údržby deti pod dozorom.
- ▶ pri odpájaní spotrebiča od elektrického napájania ťahajte za zástrčku, nie za kábel.
- ▶ poškodený napájací kábel musí vymeniť výrobca, autorizovaný servis alebo podobne kvalifikovaná osoba, aby sa zabránilo možným rizikám.
- ▶ ak v blízkosti spotrebiča uniká zemný plyn alebo iný horľavý plyn, vypnite ventil unikajúceho plynu, otvorte dvere a okná a neodpájajte alebo nepripájajte napájací kábel toho spotrebiča alebo iného spotrebiča.
- ▶ dvierka spotrebiča otvárajte a zatvárajte len rukoväťou. Medzera medzi dvierkami a medzi skrinkou je veľmi úzka. Nedávajte ruky do týchto miest, aby ste sa vyhli pricviknutiu prstov. Dvierka otvárajte a zatvárajte len vtedy, ak nie sú v dosahu dvierok deti.
- ▶ pred vykonávaním akejkoľvek bežnej údržby odpojte spotrebič od elektrickej siete. Skôr ako spotrebič znovu zapnete, počkajte najmenej 5 minút, pretože časté zapínanie môže poškodiť kompresor.
- ▶ najmenej jedenkrát za rok odstráňte prach zo zadnej časti spotrebiča, aby ste obmedzili riziko vzniku požiaru a taktiež zvýšenú spotrebu energie.
- ▶ venujte pozornosť tomu, či je spotrebič nastavený na prevádzku pri rozsahu okolitej teploty medzi 10 a 43 °C. Ak bude ponechaný dlhší čas v prostredí, kde je teplota vyššia alebo nižšia ako je uvedený rozsah, nemusí správne fungovať.

- ▶ ak došlo v mrazničke k zvýšeniu teploty, skontrolujte stav potravín.
- ▶ pri modeloch s dávkovačom vody používajte len pitnú vodu.

Pri každodennom použití...

- x** nastaveniu veľmi nízkej teploty v priestore chladničky. Pri vysokom nastavení môže teplota klesnúť pod nulu. Pozor: Môže dôjsť k roztrhnutiu fľaš.
- x** skladovaniu liekov, ktoré si vyžadujú presnú teplotu skladovania, baktérií alebo chemických látok v spotrebiči.
- x** skladovaniu tekutín vo fľašiach alebo plechovkách (okrem liehovín s vysokým obsahom alkoholu), predovšetkým perlivých nápojov v mrazničke, pretože by počas zmrazovania praskli.
- x** umiestneniu nestabilných predmetov (ťažké predmety, nádoby s vodou) hore na spotrebiči, aby ste zabránili poraneniu osôb spôsobenému pádom alebo zásahu elektrickým prúdom spôsobenému kontaktom s vodou.
- x** nasadeniu poličiek na dvierka. Dvierka by sa mohli pokriviť, polička na fľaše odtrhnúť alebo by sa mohol spotrebič prevrátiť.
- x** poškodeniu chladiaceho okruhu. Ak dôjde k poškodeniu chladiaceho okruhu, spotrebič nepoužívajte.
- x** stúpaniu na dvierka mraziacej časti alebo na zásuvky.
- x** dotyku vnútorného povrchu mrazničky, keď je zapnutá, predovšetkým mokrymi rukami, pretože by vám mohli ruky primrznúť k povrchu.
- x** dotyku sa zmrazených potravín mokrymi rukami (navlečte si rukavice). Predovšetkým sa vyvarujte konzumácii nanukov ihneď po vybratí z mrazničky. Hrozí nebezpečenstvo omrzlín alebo tvorby pľuzgierov z mrazu. Prvá pomoc: ihneď dajte pod tečúcu studenú vodu. V žiadnom prípade sa neodtrhajte!
- x** zoškrabávaniu námrazu a ľad ostrými predmetmi. Nepoužívajte spreje, elektrické ohrievače ako sú radiátory, fény, parné čističe alebo iné zdroje tepla, aby ste zabránili poškodeniu plastových častí.
- x** čisteniu spotrebiča hrubými kefami, drôtenkami, čistiacimi práškami, benzínom, amyloacetátmi, acetónom a podobnými organickými rozpúšťadlami, kyselinovými alebo zásaditými rozpúšťadlami. Aby ste sa vyhli poškodeniu spotrebiča, používajte prosím na čistenie špeciálne čistiace prostriedky určené pre chladničky.
- x** postriekaniu alebo poliatu spotrebiča v priebehu čistenia.
- x** čisteniu spotrebiča s použitím vodného rozprašovača alebo pary.
- x** čisteniu studených sklenených poličiek horúcou vodou. Náhla zmena teploty by mohla spôsobiť prasknutie skla.

- x použitiu elektrických zariadení vo vnútri priestoru pre potraviny, ak nejde o zariadenie odporúčané výrobcom.
- x pokusom o opravu spotrebiča vlastnými silami. V prípade potreby opravy spotrebiča kontaktujte náš zákaznícky servis.

**UPOZORNENIE!**

Neskladujte ani nepoužívajte horľaviny, výbušniny alebo žieraviny v spotrebiči alebo v jeho okolí.

Informácie o chladiacom plyne**UPOZORNENIE!**

Spotrebič obsahuje horľavé chladivo IZOBUTÁN (R600a). Skontrolujte, či v priebehu prepravy a inštalácie nedošlo k poškodeniu chladiaceho okruhu. Presakujúce chladivo môže spôsobiť poranenie očí alebo sa môže vznietiť. Ak sa vyskytne porucha, majte všetky zdroje otvoreného ohňa ďalej, dôkladne vyvetrajte miestnosť, nepripájajte ani neodpájajte napájacie káble žiadneho spotrebiča v miestnosti. Informujte zákaznícky servis. V prípade, že chladivo príde do kontaktu s očami, ihneď ich opláchnite pod tečúcou vodou a okamžite navštívte očného lekára.

Model A3FE742CMJ
A3FE742CGBJ, A3FE742CRJ

Model B3FE742CMJ

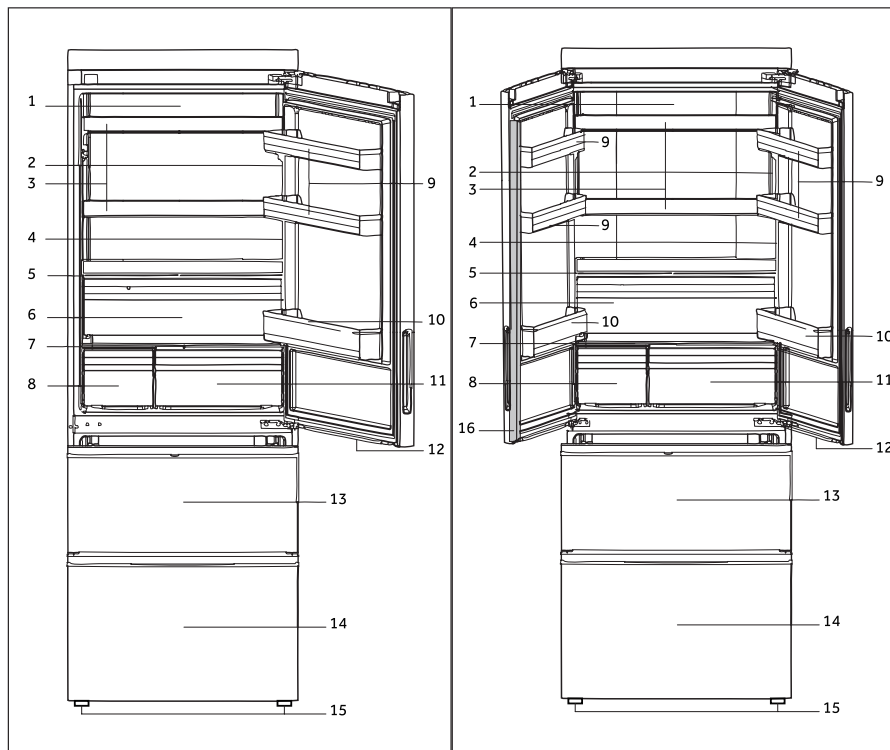

- | | |
|--|--|
| 1 LED osvetlenie chladničky | 9 Horná polička na dverka |
| 2 Typový štítok | 10 Dolná polička na dverka |
| 3 Sklenené poličky | 11 Zásuvka My Zone |
| 4 Indikátor správnej teploty (voliteľné) | 12 LED osvetlenie zásuvky mrazničky |
| 5 Veko zásuvky na ovocie a zeleninu | 13 Horná zásuvka mrazničky s priehradkou na predmrazenie |
| 6 Zásuvka na ovocie a zeleninu | 14 Dolná zásuvka mrazničky s priehradkou na predmrazenie |
| 7 Sklenené veko zásuvky My Zone | 15 Nastaviteľné nožičky |
| 8 Špeciálna zásuvka | 16 Pás dverok |

Model B3FE742CMJW

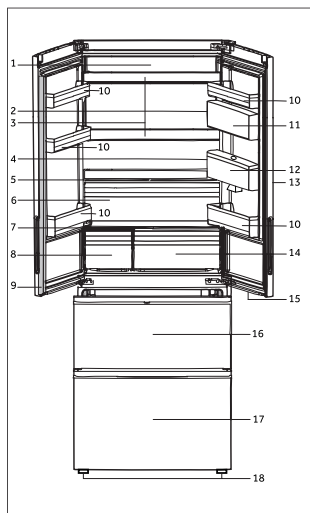

Model C3FE744CMJ C3FE744CWJ a C3FE844CGJ

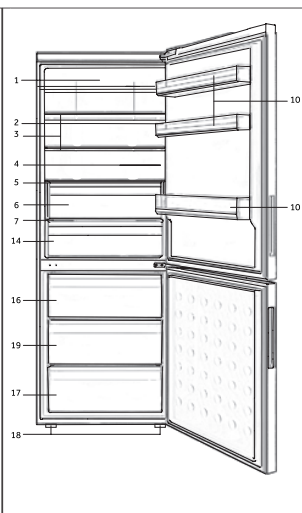

- 1 LED osvetlenie chladničky
- 2 Typový štítok
- 3 Sklenené poličky
- 4 Indikátor správnej teploty (voliteľné)
- 5 Veko zásuvky na ovocie a zeleninu
- 6 Zásuvka na ovocie a zeleninu
- 7 Sklenené veko zásuvky My Zone
- 8 Špeciálna zásuvka
- 9 Pás dvierok
- 10 Polička na dvierkach

Model C3FE744CMJW

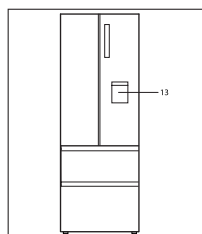
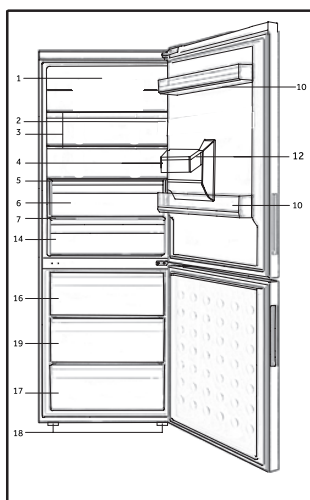

Mod. B3FE742CMJW

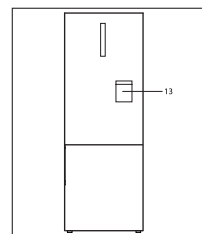

Mod. C3FE744CMJW

- 11 Tesniaca škatuľa
- 12 Zásobník na vodu
- 13 Dávkovač vody
- 14 Zásuvka My Zone
- 15 LED osvetlenie zásuvky mrazničky
- 16 Horná mraziaca skladovacia zásuvka
- 17 Dolná mraziaca skladovacia zásuvka
- 18 Nastaviteľné nožičky
- 19 Stredná mraziaca skladovacia zásuvka

Pred prvým použitím

- ▶ Odstráňte všetky obalové materiály, uchovávajte ich mimo dosahu detí a zlikvidujte ich v súlade s ochranou životného prostredia.
- ▶ Skôr ako vložíte do spotrebiča potraviny, očistite ho vnútra aj zvonku vodou a jemným čistiacim prostriedkom.
- ▶ Po vyrovnaní a očistení spotrebiča počkajte najmenej 2 hodiny, kým ho pripojíte do elektrickej siete. Pozrite si časť INŠTALÁCIA.
- ▶ Nechajte priehradky vychladiť na požadovanú teplotu skôr, ako do nich vložíte potraviny. Pomocou funkcií rýchleho chladenia a rýchleho mrazenia sa priehradky rýchlo vychladia.
- ▶ Teplota chladničky je automaticky nastavená na 5° C a teplota mrazničky na -18° C. Ide o odporúčané nastavenia. Nastavené teploty môžete zmeniť manuálne podľa vlastných požiadaviek. Pozrite si časť FUNKCIE.

Ovládací panel

Model A3FE742CMJ a B3FE742CMJ/W
A3FE742CGBJ, A3 FE742CRJ

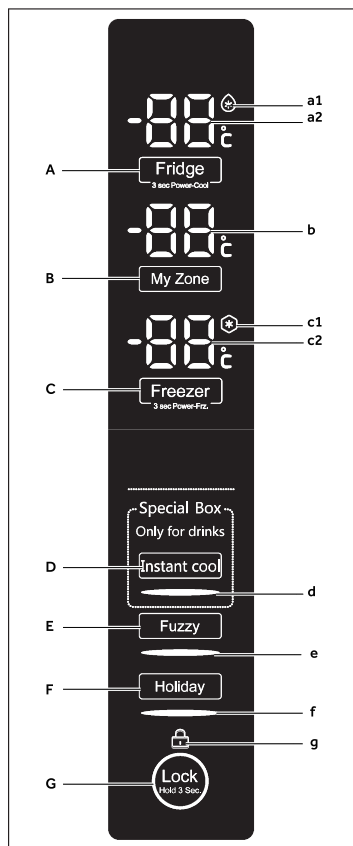

Tlačidlá:

- A Ovládač Chladničky
- B Ovládač My Zone
- C Ovládač mrazničky
- D Ovládač špeciálnej zásuvky/okamžitého chladenia
- E Ovládač fuzzy režimu
- F Ovládač dovolenkového režimu
- G Ovládač zamknutia panela
- H Ovládač funkcie vypnutia chladničky

Model C3FE744CMJ a C3FE744CWJ
C3FE844CGJ a C3FE744CMJW

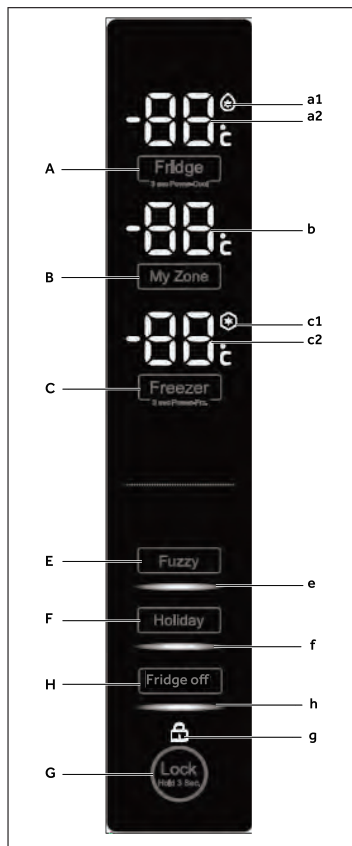

Indikátory:

- a1 Funkcia extra chladenie (Super Cool)
- a2 Teplota chladničky
- b Teplota My Zone
- c1 Funkcia extra mrazenie (Super Freeze)
- c2 Teplota mrazničky
- d Funkcia okamžitého chladenia
- e Fuzzy režim
- f Režim Dovolenka
- g Zámka ovládacieho panela
- h Funkcia vypnutia chladničky

Dotykové tlačidlá

Tlačidlá na ovládacom paneli sú dotykové tlačidlá, ktoré reagujú na jemný dotyk prstom.

Zapnutie/vypnutie spotrebiča

Po prvom spustení spotrebiča svieti na displeji indikátor „c2“, pokiaľ teplota nedosiahne -5 °C alebo 1 hodinu prevádzky. Teploty zobrazené v „a2“, „b“ a „c2“ ukazujú aktuálne teploty v daných priestoroch.



Poznámka

- ▶ Spotrebič je nastavený na odporúčanú teplotu 5 °C (chladnička) a -18 °C (mraznička). Za normálnych podmienok okolitého prostredia nie je potrebné teplotu nastavovať.
- ▶ Keď zapnete spotrebič po predchádzajúcom odpojení od elektrickej siete, môže trvať až 12 hodín, kým dosiahne správne teploty.

Pred vypnutím spotrebič vyprázdňte. Ak chcete spotrebič vypnúť, vytiahnite napájací kábel z elektrickej zásuvky.

Pohotovostný režim (Stand-by)

Displej sa automaticky vypne po 30 sekundách od stlačenia tlačidla. Displej sa automaticky zamkne. Automaticky sa rozsvieti po stlačení ľubovoľného tlačidla alebo po otvorení dverok (spustením alarmu sa displej nerozsvieti).

Voľba pracovného režimu

Pre nastavenie spotrebiča môžete zvoliť jednu z nasledujúcich možností:

1) Fuzzy režim

Vo fuzzy režime môže spotrebič automaticky upravovať teplotu podľa okolitej teploty a podľa zmien teploty vo vnútri spotrebiča. Ak nemáte žiadne špeciálne požiadavky, odporúčame využitie fuzzy režimu (viď Fuzzy režim).

2) Manuálne nastavenie:

Ak chcete nastaviť teplotu spotrebiča manuálne s ohľadom na uchovávanie špecifických potravín, môžete ju nastaviť pomocou tlačidla pre nastavenie teploty (pozrite si NASTAVENIE TEPLoty).

Zamknutie/Odomknutie panela

- ▶ Ak chcete zablokovať všetky prvky na paneli proti aktivácii, podržte 3 sekundy tlačidlo „G“. Rozsvieti sa príslušný indikátor „g“.
- ▶ Ak chcete panel odomknúť, podržte znovu tlačidlo „G“.



Poznámka

Ovládací panel sa automaticky zablokuje proti aktivácii vtedy, ak nie je v priebehu 30 sekúnd stlačené žiadne tlačidlo. Ak chcete vykonať akékoľvek nastavenie, ovládací panel musí byť odomknutý.

Alarm pri otvorených dverkách/zásuvke

Ak sú dverka chladničky alebo zásuvka mrazničky otvorené dlhšie ako 3 minúty, ozve sa alarm. Alarm je možné zrušiť buď zatvorením dveriek/zásuvky, alebo dotykom ovládacieho panela. Ak sú dverka/zásuvka otvorené dlhšie ako 7 minút, svetlo vo vnútri chladničky/pod dverkami chladničky a osvetlenie ovládacieho panela automaticky zhasne.

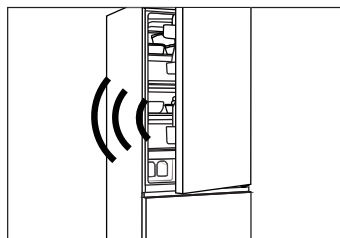

Nastavenie teploty

Vnútorne teploty ovplyvňujú nižšie uvedené faktory:

- ▶ Teplota okolia
- ▶ Početnosť otvárania dveriek
- ▶ Množstvo uchovávaných potravín
- ▶ Inštalácia spotrebiča

Nastavenie teploty pre chladničku

1. Odomknite ovládací panel, ak je zamknutý.
2. Aby ste zvolili časť chladničky, stlačte tlačidlo „A“ (chladnička). Rozbliká sa indikátor „a2“.
3. Pre nastavenie teploty chladničky stlačte tlačidlo „A“. Teplota sa zvyšuje v sekvenciách po 1 °C od minima 2 °C do maxima 8 °C, po dosiahnutí maxima sa po ďalšom stlačení opäť prepne na 2 °C. Optimálna teplota v chladničke je 5 °C. Nižšia teplota predstavuje nadbytočnú spotrebu energie.
4. Ak chcete potvrdiť nastavenú teplotu, dotknite sa akéhokoľvek tlačidla okrem „A“, alebo počkajte 5 sekúnd a nastavená hodnota sa potvrdí automaticky. Indikátor „a2“ prestane blikať.

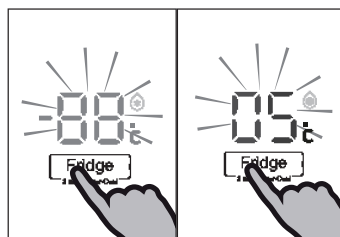

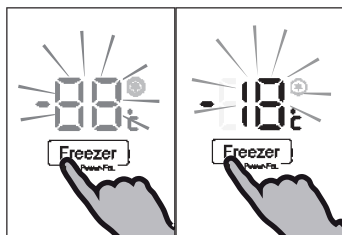

Nastavenie teploty pre mrazničku

1. Odomknite ovládací panel, ak je zamknutý.
2. Aby ste zvolili priestor mrazničky, stlačte tlačidlo „C“ (mraznička). Zobrazí sa indikátor „c2“.
3. Pro nastavení teploty mrazničky stlačte tlačidlo „C“ (mraznička).

Teplota sa zvyšuje v sekvenciách po 1 °C od minima -16 °C do maxima -24 °C, po dosiahnutí maxima sa po ďalšom stlačení opäť prepne na -16 °C.

Optimálna teplota v mrazničke je -18 °C. Nižšia teplota predstavuje nadbytočnú spotrebu energie.

4. Ak chcete potvrdiť nastavenú teplotu, stlačte akékoľvek tlačidlo okrem „C“ (mraznička) alebo počkajte 5 sekúnd a nastavená hodnota sa potvrdí automaticky. Indikátor „c2“ prestane blikať.

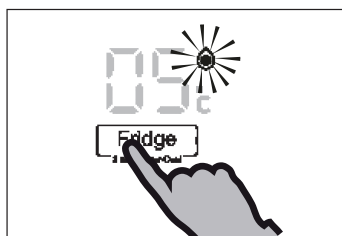

Funkcia Extra chladenie (Super Cool)

Ak chcete uložiť väčšie množstvo potravín (napr. po nákupe), zapnite funkciu Extra chladenie. Funkcia Extra chladenie urýchli chladenie čerstvých potravín a potraviny už uložené ochráni pred nežiaducim zohriatím. Počiatočne nastavená teplota je +2 °C.

1. Odomknite ovládací panel, ak je zamknutý.
2. Stlačte tlačidlo „A“ (chladnička) na 3 sekundy. Rozsvieti sa indikátor „a1“ a funkcia je aktívna.
3. Rovnakým postupom funkciu Extra chladenie zrušíte.



Poznámka

Po 3 hodinách sa funkcia automaticky vypne.

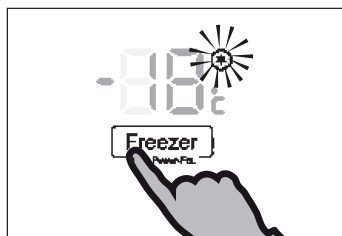

Funkcia Extra mrazenie (Super freeze)

Čerstvé potraviny by mali byť úplne zmrazené čo najrýchlejšie. Zachovávajú sa tak najlepšie nutričné hodnoty, vzhľad a chuť. Funkcia Extra mrazenie urýchľuje zmrazenie čerstvých potravín a chráni už uložené potraviny pred nežiaducim zohriatím. Ak potrebujete jednorazovo zmraziť veľké množstvo potravín, odporúčame zapnúť funkciu Extra mrazenie 24 hodín pred použitím mraziaceho priestoru.

1. Odomknite ovládací panel, ak je zamknutý.
2. Stlačte tlačidlo „C“ (mraznička) na 3 sekundy, rozsvieti sa indikátor „c1“ a funkcia je aktívna.
3. Rovnakým postupom funkciu Extra mrazenie zrušíte.



Poznámka

Po 56 hodinách sa funkcia Extra mrazenie automaticky vypne. Spotrebič potom bude pracovať pri teplote, ktorá bola nastavená pred použitím funkcie Extra mrazenie.

Zásuvka My Zone

Priestor chladničky je vybavený zásuvkou My Zone. V súlade s požiadavkami na správne skladovanie potravín je možné nastaviť najvhodnejšiu teplotu, aby sa zachovala optimálna nutričná hodnota potravín. Teplotu na uchovanie potravín je možné nastaviť v rozmedzí -3 °C až 5 °C.

- ▶ +2 °C~5 °C je teplota vhodná na uchovávanie zeleniny a ovocia,
- ▶ -2 °C~-2 °C je teplota vhodná na uchovávanie čerstvých rýb, mäsa a varených pokrmov na 1 - 2 dni
- ▶ pri teplote -3 °C sa rozmrazia zmrazené potraviny, po rozmrazení zostanú ešte čiastočne zmrznuté, čo je stav vhodný na krájanie a varenie.

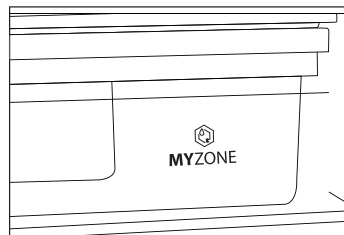

Poznámka

- ▶ Z dôvodu rozdielneho obsahu vody v mäse sa niektoré vlhkejšie mäso zmrazia pri teplotách nižších ako 0 °C. Z toho dôvodu by veľmi čerstvé mäso malo uchovávať v zásuvke My Zone pri teplote minimálne 0 °C.
- ▶ Ovocie citlivé na chlad (napr. ananás, avokádo, banány, grapefruity), zelenina (napr. zemiaky, baklažán, fazuľa, uhorky, cukety a paradajky), a sery by sa v zásuvke My Zone uchovávať nemali.

Nastavení teploty v zásuvke My Zone

1. Odomknite ovládaci panel, ak je zamknutý.
2. Aby ste zvolili zásuvku My Zone, stlačte tlačidlo „B“ (My Zone). Rozbliká sa indikátor „b“.
3. Pre nastavenie teploty v zásuvke My Zone znovu stlačte tlačidlo „B“ (My Zone). Teplota sa zvyšuje v sekvenciách po 1 °C od minima -3 °C do maxima 5 °C, po dosiahnutí maxima sa po ďalšom stlačení opäť prepne na -3 °C.
4. Aj chcete potvrdiť nastavenú teplotu, stlačte akékoľvek tlačidlo okrem „B“ (My Zone) alebo počkajte 5 sekúnd a nastavená hodnota sa potvrdí automaticky. Indikátor „b“ prestane blikať.

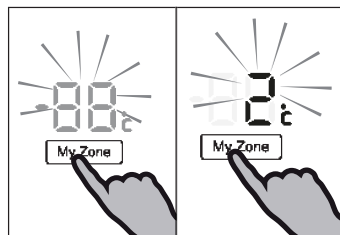

Poznámka

Teplota nastavená pre zásuvku My Zone nemôže byť vyššia ako teplota nastavená pre chladničku.



Funkcia Okamžité chladenie (Špeciálna zásuvka) (Len modely A3FE742CMJ a B3FE742CMJ/W A3FE742CGBJ .A3FE742CRJ)

Pomocou funkcie Okamžité chladenie môžete rýchlo schladiť nápoje, ktoré uložíte do špeciálnej zásuvky, z izbovej teploty na osviežujúcu teplotu počas 30 minút. Funkcia sa vypne po 30 minútach a teplota priestoru je potom v rozmedzí 0 °C až 5 °C, čo je teplota odporúčaná na uchovávanie nápojov. Teplota špeciálneho boxu bude ovplyvnená nastavenou teplotou chladničky.

- ▶ Odomknite ovládací panel, ak je zamknutý.
- ▶ Aby ste zvolili špeciálnu zásuvku, stlačte tlačidlo „D“ (Okamžité chladenie). Rozsvieti sa indikátor „d“ a funkcia je aktívna.
- ▶ Rovnako môžete funkciu zrušiť manuálne.

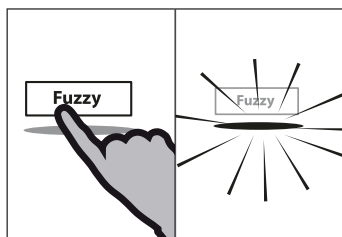

Fuzzy režim

Vo Fuzzy režime si spotrebič automaticky nastavuje teplotu v závislosti od teploty okolia a od zmien vnútornej teploty. Táto funkcia je úplne automatická.

- ▶ Odomknite ovládací panel, ak je zamknutý.
- ▶ Stlačte tlačidlo „E“ (Fuzzy).
- ▶ Rozsvieti sa indikátor „e“ a funkcia je aktívna.
- ▶ Funkciu môžete zrušiť opätovným stlačením tlačidla „E“ (Fuzzy) alebo zadaním akéhokoľvek iného nastavenia.

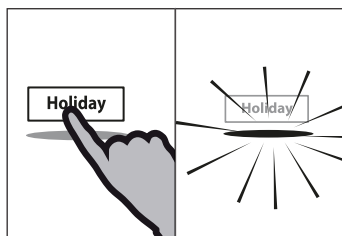

Funkcia Dovolenka

Touto funkciou nastavíte teplotu spotrebiča na stálych 17 °C.

Vďaka tomu je možné nechať dverka prázdnej chladničky zatvorené bez toho, aby vznikol zápach alebo plesň - a to počas dlhej neprítomnosti (napr. počas dovolenky). Časť mrazničky môžete nastaviť podľa ľubovôle.

- ▶ Odomknite ovládací panel, ak je zamknutý.
- ▶ Stlačte tlačidlo F (Dovolenka).
- ▶ Rozsvieti sa indikátor „f“ a funkcia je aktívna.
- ▶ Funkciu môžete zrušiť opätovným stlačením tlačidla F (Dovolenka) alebo nastavením teploty chladničky alebo zadaním akéhokoľvek iného nastavenia.



UPOZORNENIE!

Ak je zapnutá funkcia Dovolenka, nesmú byť v chladničke uložené žiadne potraviny. Teplota 17 °C je na uchovávanie potravín veľmi vysoká.

Funkcia vypnutia chladničky (Len modely C3FE744CMJ a C3FE744CW C3FE844CGJ)

Táto funkcia vypne chladničku. Nemá to žiaden vplyv na mrazničku.

1. Odomknite ovládací panel, ak je zamknutý.
2. Na voľbu funkcie Vypnutia chladničky stlačte tlačidlo „H“ (Vypnutie chladničky). Rozsvieti sa indikátor „h“ a funkcia sa aktivuje.
3. Rovnakým postupom môžete funkciu Vypnutie chladničky zrušiť manuálne.

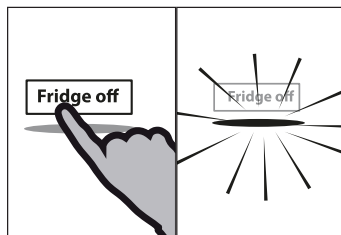

UPOZORNENIE!

- Pred vypnutím spotrebič vyprázdňte.
- Keď je aktivovaná funkcia Vypnutie chladničky, na zabránenie vzniku zápachu alebo plesní, nechajte dvierka chladiaceho priestoru otvorené.

Dávkovač vody (Len pre modely s dávkovačom vody)

S dávkovačom vody si môžete pustiť chladenú vodu na pitie.

Zásobník na vodu je pred prvým použitím potrebné vyčistiť (viď STAROSTLIVOSŤ A ČISTENIE).

Plnenie zásobníka dávkovača na vodu



UPOZORNENIE!

Používajte len pitnú vodu.

1. Uistite sa, či je zásobník na vodu správne vložený (pozrite si PRÍSLUŠENSTVO).
2. Otočte a zdvihnite okrúhle viečko (A) a naplňte zásobník na vodu čerstvou pitnou vodou.
3. Naplňte vodu len po značku (1,8 l); aby mohla pretekať pri otvorení a zatváraní dvierok.
4. Zatvorte okrúhle viečko, pokiaľ sa neusadí.

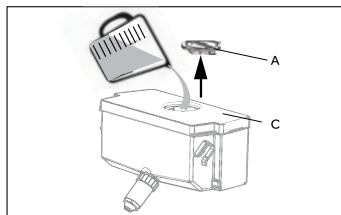

UPOZORNENIE!

- Pred doplnením vylejte starú vodu a vyčistite zásobník na vodu.
- Ak vodu nebudete potrebovať dlhší čas, vyprázdňte prosím zásobník na vodu a dajte späť čistý zásobník.
- Kryt (C), na zásobníku na vodu sa používa aj na úsporu energie. Ak dlhší čas nechcete využívať vodu z dávkovača, aj napriek tomu je potrebné nainštalovať kryt pre lepšiu izoláciu a úsporu energie.

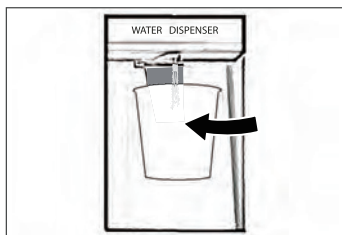

Vypustenie vody z dávkovača

1. Umiestnite pohár pod výstup vody.
2. Svoj pohár jemne zatlačte proti páčke dávkovača vody.

Uistite sa, či je pohár v jednej rovine s dávkovačom, aby ste zabránili vytečeniu vody.



Tipy na úsporu energie

- ▶ Skontrolujte, či je spotrebič správne odvetrávaný (pozrite si časť INŠTALÁCIA).
- ▶ Neinštalujte spotrebič na priame slnečné žiarenie, alebo do blízkosti tepelných zdrojov (napr. sporák, radiátory).
- ▶ Nenastavujte na spotrebiči zbytočne nízke teploty. Čím nižšia teplota je na spotrebiči nastavená, tým vyššia je spotreba energie.
- ▶ Funkcia EXTRA CHLADENIE a EXTRA MRAZENIE spotrebováva viac energie.
- ▶ Teplé potraviny nechajte pred uložením do spotrebiča ochladit'.
- ▶ Dvierka spotrebiča otvárajte čo najmenej a na čo najkratší čas.
- ▶ Spotrebič nenapĺňajte nad mieru, aby nedošlo k skomplikovaniu cirkulácie vzduchu.
- ▶ Vo vnútri potravinového balenia by nemal byť vzduch.
- ▶ Udržiavajte tesnenie dvierok čisté, aby sa dvierka vždy správne zatvorili.
- ▶ Zmrazené potraviny rozmrazujte v priestore chladničky.

Tipy na uchovávanie čerstvých potravín

Ukladanie do priestoru chladničky

- ▶ Udržiavajte teplotu v chladničke pod 5 °C.
- ▶ Horúce pokrmy sa musia pred uložením do chladničky schladiť na izbovú teplotu.
- ▶ Potraviny by sa mali pred uložením do chladničky umyť a osušiť.
- ▶ Potraviny určené na uloženie do chladničky by mali byť riadne utesnené, aby sa zabránilo zmenám vône alebo chuti.
- ▶ Neskladujte nadmerné množstvo potravín. Pre lepšie a homogénne chladenie nechávajte medzi potravinami medzery, aby mohol okolo nich prúdiť chladný vzduch.
- ▶ Denne používané potraviny by sa mali ukladať do prednej časti polic.
- ▶ Nechajte medzeru medzi potravinami a vnútornými stenami chladničky, aby mohol vzduch voľne prúdiť. Hlavne dajte pozor, aby sa potraviny nedotýkali zadnej steny: mohli by k nej primrznúť. Zabráňte priamemu kontaktu potravín (hlavne mastných alebo kyslých) s vnútorným povrchom, pretože masť a kyseliny ho môžu rozrušiť. Vždy keď narazíte na masť/kyslú nečistotu ju ihneď utrite.
- ▶ Zmrazené potraviny rozmrazujte v priestore chladničky. Zmrazené potraviny znížia teplotu v chladničke a ušetríte tak energiu.
- ▶ Proces starnutia ovocia a zeleniny, napr. niektorých druhov zeleniny, melónov, papáje, banánov, ananásu atď., sa môže v chladničke urýchliť. Preto ich nie je vhodné uchovávať v chladničke. Zrenie veľmi nezrelého ovocia sa ale môže o určitý čas urýchliť. Cibuľu, cesnak, zázvor a ďalšiu koreňovú zeleninu je možné uchovávať pri izbovej teplote.
- ▶ Neprijemné pachy vo vnútri chladničky znamenajú, že sa niečo vylialo a je potrebné chladničku vyčistiť. Pozrite si časť „STAROSTLIVOSŤ A ÚDRŽBA“.
- ▶ Rôzne potraviny je potrebné umiestniť na rôzne miesta podľa toho, aké majú vlastnosti:

Potraviny	Umiestnenie
Maslo, syr	Horná polička dvierok
Vajíčka	Polička dvierok
Ovocie, zelenina, šalát	Zásuvka na ovocie a zeleninu alebo zásuvka My Zone (2 °C ~ 5 °C)
Mäso, údeniny, syr, mlieko	Spodná časť (najnižšia polička/kryt nad zásuvkou na ovocie a zeleninu)
Mliečne výrobky, konzervované potraviny, konzervy	Horná časť alebo polička dvierok
Nápoje, fľaše, tuby	Polička dvierok
Čerstvé mäso, čerstvé ryby, údeniny, varené pokrmy	Zásuvka My Zone (-2 °C ~ 2 °C)
Nápoje	Špeciálna zásuvka s okamžitým chladením (Len modely A3FE742CMJ a B3FE742CMJ/W A3FE742CGBJ/A3FE742CRJ)

Ukladanie do priestoru mrazničky

- ▶ Udržiavajte teplotu v mrazničke pod -18°C .
- ▶ 24 hodín pred mrazením zapnite funkciu Extra mrazenie; pre malé množstvo potravín stačí 4 - 6 hodín.
- ▶ Horúce potraviny je potrebné pred vloženíím do mrazničky schladiť na izbovú teplotu.
- ▶ Potraviny nakrájané na malé porcie zmrznú rýchlejšie a jednoduchšie sa rozmrazia a uvaria. Odporúčaná hmotnosť každej porcie je do 2,5 kg.
- ▶ Je lepšie potraviny pred vloženíím do mrazničky zabaliť. Vonkajšia strana obalu musí byť suchá, aby sa balíčky k sebe neprilepili. Obalové materiály musia byť bez zápachu, nepriepustné, nesmú byť toxické ani škodlivé.
- ▶ Aby ste neprekročili dobu skladovania potravín, zapíšte prosím dátum zmrazenia, časový limit a názov potraviny na obal. Riadte sa odporúčanou dobou skladovania pri rôznych potravinách.
- ▶ **UPOZORNENIE!** Kyseliny, žieraviny a soľ atď. môžu narušiť vnútorný povrch mrazničky. Neumiestňujte priamo na vnútorný povrch potraviny, ktoré obsahujú tieto látky (napr. morské ryby). Slanú vodu je potrebné z mrazničky ihneď vyčistiť.
- ▶ Neprekračujte doby skladovania potravín, ktoré sú odporúčané výrobcami. Z mrazničky vyberajte len požadované množstvo potravín.
- ▶ Rozmrazené potraviny rýchlo skonsumujte. Rozmrazené jedlo opäť nezmrazujte, pokiaľ ho najskôr neuvaríte, pretože by to negatívne ovplyvnilo jeho použiteľnosť.
- ▶ Neukladajte do mrazničky nadmerné množstvo čerstvých potravín. Pozrite sa na mraziacu kapacitu mrazničky - viď TECHNICKÉ ÚDAJE alebo údaje na výrobnom štítku.
- ▶ Potraviny je možné uchovávať v mrazničke pri teplote najmenej -18°C v trvaní 2 až 12 mesiacov podľa vlastností potravín (napr. mäso: 3 - 12 mesiacov, zelenina: 6 - 12 mesiacov).
- ▶ Ak chcete zmraziť čerstvé potraviny, zabráňte ich kontaktu s už zmrazenými potravinami. Hrozí nebezpečenstvo roztopenia!
- ▶ Zmrazené potraviny rozmrazujte v chladničke. Zmrznuté potraviny znížia teplotu v chladničke a tým ušetríte energiu.

Pri zmrazovaní komerčne mrazených potravín postupujte prosím podľa týchto pokynov:

- ▶ Vždy venujte pozornosť pokynom výrobcu o dĺžke uchovávaní potravín. Neporušujte tieto pokyny!
- ▶ Z dôvodu zachovania kvality potravín sa snažte, aby bola doba medzi nákupom a uložením potravín čo najkratšia.
- ▶ Kupujte potraviny, ktoré boli uchovávané pri teplote -18°C alebo nižšej.
- ▶ Vyhňte sa nákupu potravín, ktoré majú na obale sneh alebo námrazu - môže to značiť, že výrobok bol čiastočne rozmrazený a znovu zmrazený - nárast teploty ovplyvňuje kvalitu potravín.

Viacprúdové chladenie (Multi-air-flow)

Chladnička je vybavená systémom viacprúdového chladenia, vďaka ktorému je prúd studeného vzduchu nasmerovaný do každej poličky. Pomáha to udržať rovnomernú teplotu a zaistiť tak, že potraviny zostanú dlhšie čerstvé.

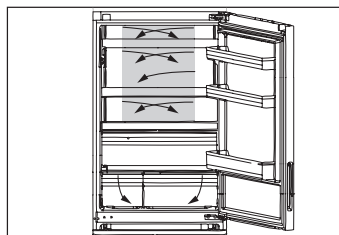

Nastaviteľné poličky

Výšku políc je možné nastaviť podľa vašich požiadaviek.

1. Ak chcete premiestniť poličku, najskôr nadvihnite jej zadný okraj (1) a potom ju vyťahnite (2).
2. Ak chcete poličku opäť vložiť do chladničky, položte ju na výstupky na oboch stranách a zatlačte ju do krajnej zadnej polohy, pokiaľ nezapadne do žliabkov na stranách.

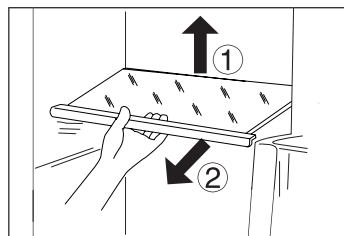

Poznámka

Skontrolujte, či sú všetky strany poličky v rovnakej úrovni.

Zásuvka My Zone

Ak chcete využívať a nastaviť zásuvku My Zone, vyladajte prosím časť POUŽITIE (Zásuvka My Zone)

Zásuvka na ovocie a zeleninu s automatickou reguláciou vlhkosti

Ovocie a zelenina zostane dlhšie čerstvé, ak budú uchovávané v priestore s automatickou reguláciou vlhkosti.

Kryt zásuvky na ovocie a zeleninu je vybavený priepustnou ekologickou rastlinnou membránou. Ak narastie vlhkosť v dôsledku respirácie čerstvej zeleniny, štruktúra membrány sa otvorí a uvoľní vlhkosť do okolitého vzduchu. Ak zelenina/ovocie stratí veľa vody, membrána zabráni jej vyparovaniu. Vlhosť v zásuvke na ovocie a zeleninu sa tak udržiava na optimálnych 90 %.

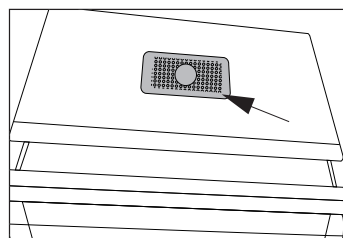
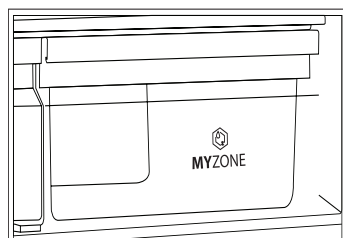

Poznámka

Nezakrývajte rastlinnú membránu!

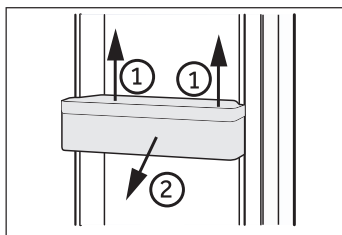

Snímateľné poličky dvierok

Poličky dvierok je možné vybrať kvôli čisteniu: Položte ruky na obe strany poličky, zdvihnite ju hore (1) a vytiahnite (2). Ak chcete vrátiť poličku späť do dvierok, vyššie uvedený postup otočte.

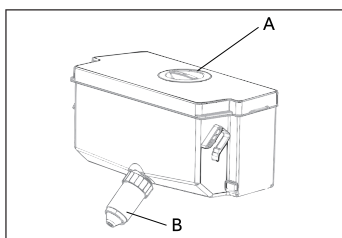

Odpojitelný zásobník na vodu (Len pre modely s dávkovačom vody)

Zásobník na vodu môže byť vybratý na čistenie a opäť nainštalovaný rovnakým spôsobom ako poličky dvierok.

Vložte zásobník na vodu (Len pre modely s dávkovačom vody)

Umiestnite zásobník na vodu do polohy, že odtok vody (B) zapadá do otvoru dvierok. Uistite sa, či je zásobník na vodu upevnený.

i Poznámka

- ▶ Ak nie je zásobník na vodu vložený správne, cez spoje môže vytekať voda.
- ▶ Pri demontáži alebo montáži zásobníka na vodu nepoužívajte nadmernú silu, aby nedošlo k poškodeniu zásobníka.

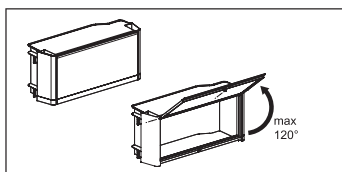

Tesniaci box (Len model B3FE742CMJW)

Používa sa na oddelené skladovanie liekov alebo kozmetických produktov.

Tesniaci box sa nesmie otvoriť viac ako 120°, pretože by mohlo dôjsť k jeho poškodeniu.

! UPOZORNENIE!

Neskladujte veci, ktoré potrebujú presnú teplotu skladovania, ako sú lieky a prvky potravinovej terapie, z dôvodu zabránenia zhoršenia ich stavu.

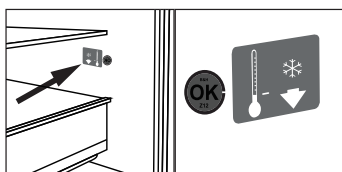

DOPLNOK: Indikátor správnej teploty

Indikátor správnej teploty je možné využiť na udržiavanie teploty pod +4 °C. Ak indikátor neukazuje „OK“, postupne znižujte teplotu.

i Poznámka

Po zapnutí spotrebiča môže trvať až 12 hodín, kým je dosiahnutá správna teplota.

3D-mraziaca zásuvka**(Len modely A3FE742CMJ a B3FE742CMJ/W
A3FE742CGBJ, A3FE742CRJ)**

Zásuvky v mrazičke je možné úplne vytiahnuť v priamom smere. Sú namontované na ľahko sa otáčajúce výsuvné koľajničky, takže môžete pohodlne ukladať a vyberať zmrazené potraviny. Vďaka mechanizmu automatického zatvárania dveriek je ovládanie ľahké a šetrí energiu.

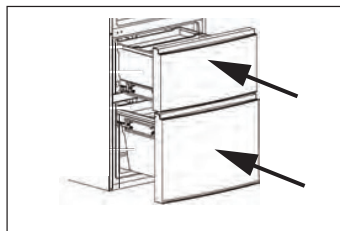
**UPOZORNENIE!**

Nepreťažujte zásuvky: Maximálne zaťaženie každej zásuvky je 35 kg!.

Vyberateľná zásuvka mrazičky**(Len modely A3FE742CMJ a B3FE742CMJ/W
A3FE742CGBJ, A3FE742CRJ)**

Ak vyberiete vnútorné zásuvky a koše, je možné uložiť veľké množstvo napr. zmrazených potravín. Pre optimálne mrazenie maximálneho množstva vložte potraviny na sklenenú policičku medzi mraziace časti (viď šípka).

Ak chcete odstrániť koše, vytiahnite ich až k zárážke, potom ich nadvihnite a vyberte. Potraviny by nemali presahovať cez prednú stranu police.

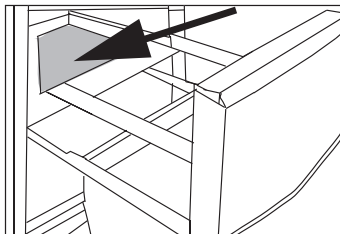
**Priestor na predmrazenie****(Len modely A3FE742CMJ a B3FE742CMJ/W
A3FE742CGBJ, A3FE742CRJ)**

Každá zásuvka v mrazičke je vybavená priestorom na predmrazenie. Čerstvo mrazené potraviny je možné oddeliť od už zmrazených, takže proces zmrazovania môže prebiehať plynule a už zmrazené potraviny sa nezohrejú. Ak preusporiadate zmrazené potraviny, je možné tieto priestory využiť na ľahké uloženie malých vecí, napr. bylín, zmrzliny alebo zásobníka na kocky ľadu.

**Zásobník na kocky ľadu**

1. Naplňte zásobník vodou do 3/4, zatvorte ho vekom a vložte do priestoru na predmrazenie.
2. Aby sa kocky ľadu uvoľnili, jemne pootočte zásobník alebo ho podržte pod tečúcou vodou.

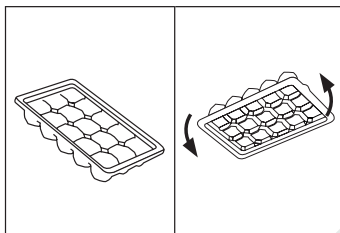



UPOZORNENIE!

Skôr ako začnete s čistením spotrebiča, odpojte ho od elektrickej siete.

Čistenie

Spotrebič čistite len vtedy, keď je prázdny alebo ak je v ňom len malé množstvo uskladnených potravín.

Spotrebič by sa mal čistiť každé 4 týždne, či už z dôvodu správnej údržby, alebo aby sa zabránilo pachom z nesprávne uchovávaných potravín.



UPOZORNENIE!

- ▶ Spotrebič nečistite tvrdými kefami, drôtenými kefami, čistiacimi práškami, benzínom, amyloacetátmi, acetónmi a podobnými organickými rozpúšťadlami, kyselinami alebo alkalickými čističmi. Aby ste sa vyhlí poškodeniu spotrebiča, používajte na čistenie špeciálne čistiace prostriedky určené pre chladničky.
- ▶ V priebehu čistenia na spotrebič nestriekajte ani ho neoplachujte vodou.
- ▶ Nepoužívajte pri čistení kropiace ani parné zariadenia.
- ▶ Studené sklenené poličky neumývajte horúcou vodou. Náhla zmena teploty by mohla spôsobiť prasknutie skla.
- ▶ Nedotýkajte sa vnútorného povrchu priestoru mrazničky, predovšetkým mokrými rukami, pretože by vám mohli k povrchu primrznúť.
- ▶ Ak dôjde k zohriatiu, skontrolujte stav zmrazených potravín.

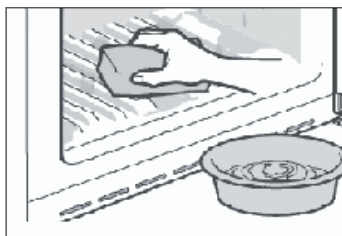

- ▶ Tesnenie na dvierkach musí byť vždy čisté.
- ▶ Vnútroň priestor a povrch spotrebiča čistite špongiou navlhčenou teplou vodou a neutrálnym čistiacim prostriedkom.
- ▶ Spotrebič umyte a osušte jemnou utierkou.
- ▶ Žiadne časti spotrebiča neumývajte v umývačke riadu.
- ▶ Pred opakovaným spustením spotrebiča počkajte najmenej 5 minút, pretože časté zapínanie môže poškodiť kompresor.

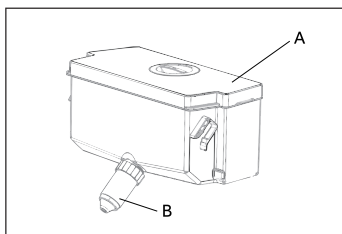

Čistenie zásobníka na vodu (Len pre modely s dávkovačom vody)

1. Vyberte zásobník na vodu zo spotrebiča.
2. Zložte kryt (A).
3. Odskrutkujte páčku dávkovača (B).
4. Vyčistite zásobník a páčku dávkovača teplou vodou a tekutým prostriedkom na umývanie riadu. Uistite sa, či ste prostriedok úplne opláchlí.
5. Namontujte páčku dávkovača, zatvorte kryt a vložte zásobník do spotrebiča.

Odmrazovanie

Odmrazovanie chladničky a mrazničky prebieha automaticky, nie je potrebné ho vykonávať ručne.

Výmena LED svetla



VAROVANIE!

Nevymieňajte LED svetlo sami, môže ho vymeniť len výrobca alebo autorizovaný servisný technik.

V spotrebiči je ako svetelný zdroj LED svetlo, pretože spotrebováva malé množstvo energie a má dlhú životnosť. Ak sa vyskytne nejaká porucha, kontaktujte prosím zákaznícky servis. Pozrite si časť ZÁKAZNÍCKY SERVIS.

Parametre osvetlenia:

Model	Priestor chladničky		Priestor mrazničky	
	Napätie	Max. výkon	Napätie	Max. výkon
A3FE742CMJ A3FE742CGBJ A3FE742CRJ B3FE742CMJ B3FE742CMJW	12 V	10 W	12 V	2 W
C3FE744CMJ C3FE744CMJW C3FE744CWJ C3FE844CGJ	12 V	2 W	-	-

Odnímateľné doplnkové tesnenie dvierok (Len modely A3FE742CMJ a B3FE742CMJ/W A3FE742CGBJ, A3FE742CRJ)

Na hornú a dolnú zásuvku mrazničky je k dispozícii šesť doplnkových tesnení.

1. Umiestnite päť označených tesnení dvierok na hornú a dolnú zásuvku mrazničky.
2. Zaisťte aby bolo tesnenie pripevnené zahnutou časťou smerom dovnútra.
3. Umiestnite **spodné** tesnenie hornej zásuvky podľa návodu.
4. Pred pripevnením tesnenia skontrolujte, či ohnutá časť smeruje dole.

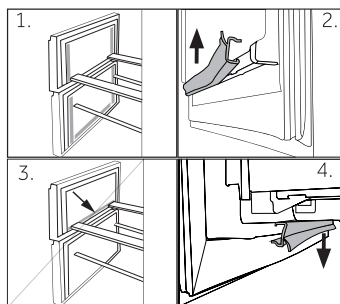

Tieto tesnenia rovnako ako otočné dvierka/tesnenie zásuviek získate prostredníctvom zákazníckeho servisu (viď Záručný list).

Dlhodobé nepoužívanie spotrebiča

Ak nepoužívate spotrebič dlhšie obdobie a nevyužili ste pre chladničku funkciu Dovolenka:

- ▶ Vyberte potraviny.
- ▶ Vyprázdňte a vyčistite zásobník na vodu (len modely s dávkovačom vody).
- ▶ Odpojte napájací kábel.
- ▶ Očistite spotrebič podľa predtým uvedeného postupu.
- ▶ Nechajte dverka a zásuvky/dvierka otvorené, aby ste zabránili vzniku nežiaducich pachov vo vnútri spotrebiča.



Poznámka

Spotrebič zapnite len vtedy, ak je to nevyhnutné.

Sťahovanie spotrebiča

1. Vyberte všetky potraviny a odpojte spotrebič od elektrickej siete.
2. Poličky a všetky pohyblivé časti v chladničke a mrazničke zaistite lepiacou páskou.
3. Nenakláňajte spotrebič pod väčším uhlom ako 45°, aby nedošlo k poškodeniu chladiaceho systému.



UPOZORNENIE!

- ▶ Spotrebič dvíhajte za rukoväte.
- ▶ Nikdy neumiestňujte spotrebič na podlahu v horizontálnej polohe.

Mnoho vzniknutých problémov môžete vyriešiť sami bez špeciálnej kvalifikácie. Ak sa vyskytne nejaký problém, skôr ako sa obrátite na predajcu, skontrolujte všetky uvedené možnosti a postupujte podľa nižšie uvedených pokynov. Vid' ZÁKAZNÍCKY SERVIS.



UPOZORNENIE!

- ▶ Pred vykonávaním údržby spotrebič vypnite a odpojte ho od elektrickej siete.
- ▶ Elektrické časti smie opravovať len kvalifikovaný odborník, pretože neodborné zásahy by mohli spôsobiť rozsiahle následné poškodenia.
- ▶ Poškodený napájací kábel musí vymeniť výrobca, autorizovaný servis alebo podobne kvalifikovaná osoba, aby sa zabránilo možným rizikám.

Problém	Možná príčina	Možné riešenie
Nefunguje kompresor.	<ul style="list-style-type: none"> • Zástrčka nie je pripojená do elektrickej zásuvky. • Spotrebič je vo fáze odmrazovania. 	<ul style="list-style-type: none"> • Pripojte spotrebič do elektrickej siete. • Pri automatickom odmrazovaní je to normálne.
Spotrebič pracuje často alebo pracuje veľmi dlho.	<ul style="list-style-type: none"> • Vnútna alebo vonkajšia teplota je veľmi vysoká. • Spotrebič bol nejaký čas bez prívodu elektrickej energie. • Dvierka spotrebiča nie sú tesne zatvorené. • Dvierka/zásuvky spotrebiča sa otvárajú veľmi často alebo na dlhý čas. • Nastavená teplota mrazničky je veľmi nízka. • Tesnenie dvierok je znečistené, opotrebované, prasknuté alebo nevhodné. • Nie je zaistená požadovaná cirkulácia vzduchu. 	<ul style="list-style-type: none"> • V tomto prípade je bežné, že spotrebič pracuje dlhší čas. • Bežne trvá 8 až 12 hodín, kým sa spotrebič úplne ochladí. • Zatvorte dvierka/zásuvky a skontrolujte, či stojí spotrebič na rovnom podklade a či sa dvierok nedotýkajú žiadne potraviny ani iné prekážky. • Neotvárajte dvierka/zásuvky chladničky veľmi často. • Nastavte vyššiu teplotu, ak sa spotrebič nedostane na uspokojivú teplotu. Ustálenie teploty chladničky trvá 24 hodín. • Očistite tesnenia dvierok alebo ich nechajte vymeniť v zákaznickom servise. • Zaisťte dostatočnú ventiláciu.
Vnútro chladničky je znečistené a/alebo zapácha.	<ul style="list-style-type: none"> • Je potrebné vyčistiť vnútro chladničky. • V chladničke sú uložené potraviny s výraznou vôňou. 	<ul style="list-style-type: none"> • Umyte vnútro chladničky. • Potraviny dôkladne zabaľte.

Problém	Možná príčina	Možné riešenie
Vo vnútri spotrebiča nie je dostatočne chladno.	<ul style="list-style-type: none"> • Je nastavená veľmi vysoká teplota. • Boli vložené teplé potraviny. • Bolo vložených veľmi mnoho potravín súčasne. • Potraviny sú veľmi blízko pri sebe. • Dvierka/zásuvky spotrebiča nie sú tesne zatvorené. • Dvierka/zásuvky spotrebiča sa otvárali veľmi často alebo na dlhý čas. 	<ul style="list-style-type: none"> • Nastavte teplotu znovu. • Pred uložením potraviny vždy ochladte. • Ukladajte vždy malé množstvo potravín. • Medzi potravinami nechávajte medzery, aby mohol vzduch voľne prúdiť. • Zatvorte dvierka/zásuvku. • Neotvárajte dvierka/zásuvky chladničky veľmi často.
Vo vnútri spotrebiča je veľmi chladno.	<ul style="list-style-type: none"> • Nastavená teplota je veľmi nízka. • Funkcia Extra chladenie/Extra mrazenie je aktívna alebo pracuje veľmi dlho. 	<ul style="list-style-type: none"> • Na stavte teplotu znovu. • Vypnite funkciu Extra mrazenie/Extra chladenie.
Na vnútornej strane chladničky sa kondenzuje vlhkosť.	<ul style="list-style-type: none"> • Ovzdušie je veľmi teplé a veľmi vlhké. • Dvierka/zásuvky spotrebiča nie sú tesne zatvorené. • Dvierka/zásuvky spotrebiča sa otvárali veľmi často alebo na dlhý čas. • Nádobu na potraviny alebo tekutiny sú otvorené. 	<ul style="list-style-type: none"> • Zvýšte teplotu. • Zatvorte dvierka/zásuvku. • Neotvárajte dvierka/zásuvky chladničky veľmi často. • Nechajte horúce jedlo vychladnúť na izbovú teplotu a zakryte potraviny a tekutiny.
Na vonkajšom povrchu alebo medzi dvierkami sa hromadí vlhkosť.	<ul style="list-style-type: none"> • Ovzdušie je veľmi teplé a veľmi vlhké. • Dvierka nie sú tesne zatvorené. Kondenzáciu spôsobuje studený vzduch v spotrebiči a teplý vzduch vonku. 	<ul style="list-style-type: none"> • To je vo vlhkom prostredí normálne. Zmena nastane, keď poklesne vlhkosť. • Uistite sa, či sú dvierka/zásuvka tesne zatvorené.
V mrazničke je hrubá vrstva ľadu a námrazy.	<ul style="list-style-type: none"> • Potraviny neboli správne zabalené. • Dvierka/zásuvky spotrebiča nie sú tesne zatvorené. • Dvierka/zásuvky spotrebiča sa otvárali veľmi často alebo na dlhý čas. • Tesnenie dvierok/zásuviek je znečistené, opotrebované, prasknuté alebo nevhodné. • Vo vnútri je prekážka, ktorá bráni správne zatvoreniu dvierok/zásuvky. 	<ul style="list-style-type: none"> • Potraviny vždy správne zabalte. • Zatvorte dvierka/zásuvku. • Neotvárajte dvierka/zásuvky chladničky veľmi často. • Tesnenie dvierok/zásuvky očistite alebo vymeňte za nové. • Premiestnite poličky, regály dvierok alebo vnútorné zásobníky tak, aby bolo možné zatvoriť dvierka/zásuvku.
Spotrebič robí neobvyklý hluk.	<ul style="list-style-type: none"> • Spotrebič nestojí na rovnej ploche. • Spotrebič je v kontakte s nejakým predmetom. 	<ul style="list-style-type: none"> • Vyrovnajte spotrebič nastavením nožičiek. • Odstráňte predmety z okolia spotrebiča.

Problém	Možná príčina	Možné riešenie
Možno počujete tenký zvuk podobný zvuku tečúcej vody.	• -	• Je to normálne.
Počujete pípnutie alarmu.	• Sú otvorené dvierka úložného priestoru chladničky.	• Zatvorte dvierka alebo alarm vypnite manuálne. • Je bežné, ak sa prvýkrát spustí alarm v dôsledku relatívne vysokej teploty. Alarm môžete vypnúť manuálne (pozrite si časť POUŽITIE).
Počujete slabé hučanie.	• Pracuje antikondenzačný systém	• Zabraňuje to kondenzácii a je to v poriadku.
Nefunguje vnútorné osvetlenie alebo chladiaci systém.	• Zástrčka nie je pripojená do elektrickej zásuvky. • Zdroj napájania nie je v poriadku. • LED osvetlenie nefunguje.	• Pripojte spotrebič do elektrickej siete. • Skontrolujte, či je prívod elektrickej energie v miestnosti. Kontaktujte miestneho dodávateľa elektrickej energie! • Za účelom výmeny svetla prosím kontaktujte servis.

Prerušenie elektrickej energie

V prípade výpadku elektrického prúdu by mali potraviny zostať bezpečne vychladené v priebehu približne 5 hodín. V prípade ďalšieho výpadku prúdu, predovšetkým v lete, postupujte podľa týchto pokynov:

- ▶ Otvárajte dvierka/zásuvky podľa možnosti čo najmenej.
- ▶ V priebehu výpadku dodávky elektrickej energie nepridávajte do spotrebiča ďalšie potraviny.
- ▶ Ak je výpadok prúdu vopred ohlásený a predpokladaná doba výpadku presahuje 5 hodín, vyrobte ľad a vložte ho do zásobníka v hornej časti chladničky.
- ▶ Hneď ako je dodávka energie obnovená, je nevyhnutné skontrolovať stav potravín.
- ▶ V dôsledku zvýšenia teploty v chladničke v priebehu výpadku elektrického prúdu alebo inej poruchy, dôjde k skráteniu doby uloženia potravín a taktiež sa zníži ich kvalita. Potraviny, ktoré sa rozmrazili, by sa mali buď skoro skonzumovať, alebo uvariť a znovu zmraziť (ak je to vhodné), aby sa predišlo zdravotným rizikám.

Vybalenie



UPOZORNENIE!

- ▶ Spotrebič je ťažký. So spotrebičom manipulujte vždy najmenej dvaja.
- ▶ Všetky obalové materiály udržiavajte mimo dosahu detí a zlikvidujte ho spôsobom, ktorý je šetrný k životnému prostrediu.
- ▶ Vyberte spotrebič z obalu.
- ▶ Odstráňte všetok baliaci materiál, vrátane priesvitného ochranného filmu.

Podmienky okolitého prostredia

Teplota v miestnosti by sa mala pohybovať v rozmedzí 10 °C až 43 °C, pretože môže ovplyvňovať teplotu vo vnútri spotrebiča a spotrebu energie. Neinštalujte spotrebič do blízkosti spotrebičov, ktoré produkujú teplo (sporáky, chladničky), bez izolácie.

Obojstranné dvierka

(Len modely A3FE742CMJ, C3FE744CMJ a C3FE744CWJ, C3FE844CGJ, A3FE742CGBJ, A3FE742CRJ)

Skôr ako spotrebič trvalo nainštalujete, skontrolujte správne umiestnenie závesu dvierok. Ak je to potrebné, pozrite si časť OBOJSTRANNÉ DVIERKA.

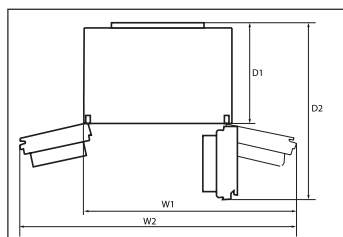

Priestorové požiadavky

Priestor potrebný pri otvorených dvierkach:

Model	Šírka spotrebiča v mm		Hĺbka spotrebiča v mm	
	W1	W2	D1	D2
A3FE742CMJ A3FE742CGBJ A3FE742CRJ C3FE744CMJ C3FE744CWJ C3FE744CMJW C3FE844CGJ	1100	-	700	1323
B3FE742CMJ B3FE742CMJW	-	1120	700	970

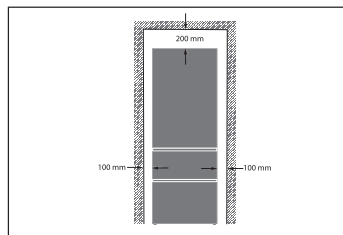

Ventilačný systém

Na dosiahnutie dostatočnej ventilácie a spotreby, je z dôvodu bezpečnosti potrebné dodržať požiadavky pre správne vetranie.

Umiestnenie spotrebiča

Spotrebič umiestnite na rovny a pevný povrch.

1. Nakloňte spotrebič jemne dozadu.
2. Nastavte nožičky na požadovanú úroveň.

Skontrolujte, či je vzdialenosť od steny k boku spotrebiča, na ktorom je záves dvierok, najmenej 100 mm, aby sa dali dverka riadne otvárať.

3. Stabilitu spotrebiča skontrolujete tak, že striedavo udríte do protiľahlých strán. Mierne vychýlenie by malo byť rovnaké v oboch smeroch. V opačnom prípade by mohlo dôjsť k deformácii rámu; výsledkom môže byť netesniace zatváranie dvierok. Mierne naklonenie na zadnú stranu uľahčuje zatváranie dvierok.

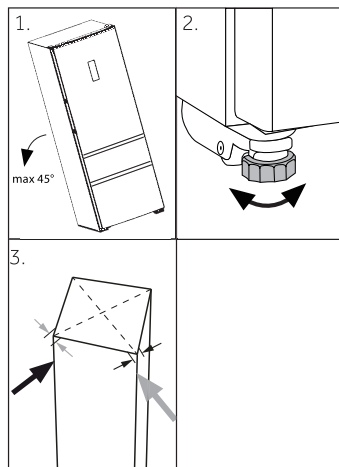

Čakacia doba

V kapsli kompresora je umiestnený bezúdržbový olej.

Pri nakláňaní spotrebiča v priebehu prevozu by sa olej mohol dostať cez zatvorené potrubie. Počkejte najmenej 2 hodiny pred pripojením spotrebiča do elektrickej siete, aby sa mohol olej vrátiť do puzdra.

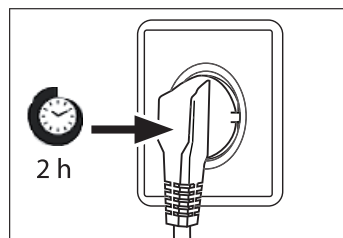

Elektrické pripojenie

Pred každým pripojením skontrolujte, či:

- ▶ zdroj energie, zásuvka a poistka zodpovedajú údajom na typovom štítku.
- ▶ je zásuvka uzemnená a nepoužívate predlžovací kábel ani viacnásobné zásuvky.
- ▶ sa zástrčka a zásuvka presne zhodujú.

Zástrčku pripojte do riadne nainštalovanej domácej zásuvky.



UPOZORNENIE!

Poškodený napájací kábel musí byť vymenený v zákazníckom servise, aby nedošlo k vzniku nebezpečenstva (pozrite si Záručný list).

Obojstranné dverka

(Len modely A3FE742CMJ, C3FE744CMJ, C3FE744CMJW, C3FE744CWJ a C3FE844CGJ, A3FE742CGBJ, A3FE742CRJ)

Skôr ako pripojíte spotrebič do elektrickej siete, mali by ste skontrolovať, či nie je potrebné premiestniť otváranie dveriek z pravej strany (pri dodaní) na ľavú v závislosti od miesta inštalácie spotrebiča.



VAROVANIE!

- ▶ Spotrebič je ťažký. So spotrebičom manipulujte vždy najmenej dvaja.
- ▶ Skôr ako pustíte do akejkoľvek činnosti, odpojte spotrebič od elektrickej siete.
- ▶ Nenakláňajte spotrebič pod uhlom väčším ako 45°, aby nedošlo k poškodeniu chladiaceho systému.

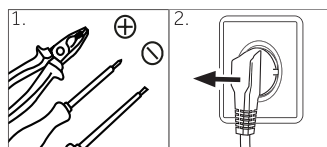

1. Pripravte si potrebné náradie.
2. Odpojte spotrebič od elektrickej siete.

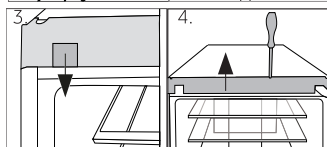

3. Odmontujte uchytenie krytu.
4. Zložte predný panel trupu.

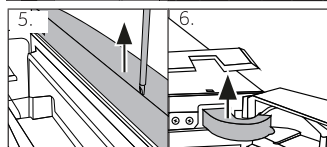

5. Zložte horný panel horných dveriek.
6. Zložte kryt závesu.

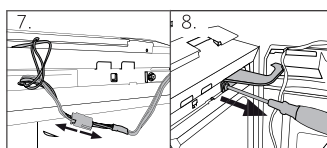

7. Odpojte spojovací kábel.
8. Odskrutkujte horný záves.

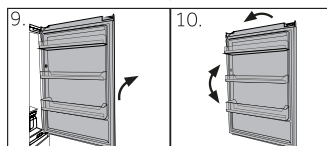

9. Opatrne zdvihnite uvoľnené horné dverka z dolného závesu.
10. Otočte horné dverka hore nohami a zmeňte polohu závesu na spodnej strane dveriek.

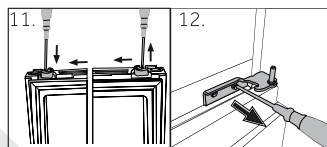

11. Preložte zádržku dveriek z jednej strany na druhú.
12. Odskrutkujte spodný záves horných dveriek.

13. Vymeňte záslepky a skrutky na boku.

Ďalšie kroky (a-f) sú potrebné len pre typy C3FE744CMJ, C3FE744CMJW, C3FE744CWJ a C3FE844CGJ:

- a Zložte spodné dverka.
- b Zmeňte polohu záslepky v hornej časti dolných dverok.
- c Zmeňte zarážku dvierok v spodnej časti dolných dverok z aktuálnej polohy na opačnú stranu.
- d Odskrutkujte spodný pánt.
- e Z tašky pre príslušenstvo vyberte nové spodné pánty a priskrutkujte nový spodný pánt na druhú stranu dvierok.
- f Opatrne zdvihnite dolné dverka a nasadte ich na spodný záves tak, aby čap zapadol do pántu.

14. Z tašky pre príslušenstvo vyberte nové pánty a priskrutkujte nový spodný pánt na druhú stranu otvárania dvierok.

Len modely C3FE744CMJ, C3FE744CMJW, C3FE744CWJ a C3FE844CGJ:

Uistite sa, či čap zapadá do držiaka závesu spodných dverok.

15. Opatrne zdvihnite dverka a nasadte ich na spodný záves tak, aby čap zapadol do pántu.

16. Pripevnite horný záves skrutkami.

17. Spojovací kábel dajte cez kryt závesu (dodávaný vo vrecku s príslušenstvom) a umiestnite ho na záves.

18. Zapojte spojovací kábel a vložte ho do otvoru.

19. Nasadte predný panel a kryt, upevnite ich skrutkami a znovu vložte úchytku (viď obrázok č. 3).

Po zmene závesu dvierok skontrolujte, či je tesnenie dvierok správne umiestnené na plášti a či sú všetky skrutky dostatočne dotiahnuté.

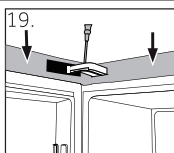
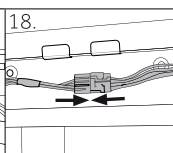
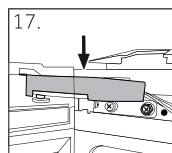
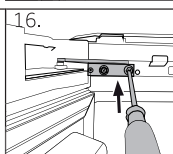
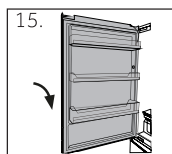
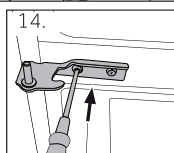
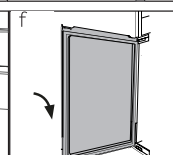
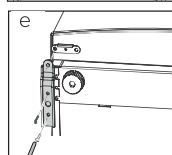
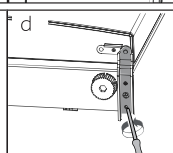
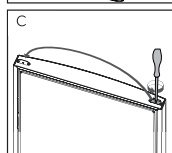
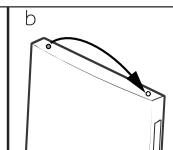
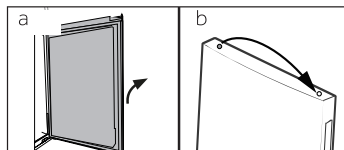
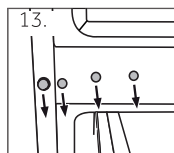

Informačný list podľa smernice EÚ č. 1060/2010

Obchodná značka	Haier			
Identifikačná značka modelu	A3FE742CMJ A3FE742CGBJ A3FE742CRJ	B3FE742CMJ/W	C3FE744CMJ(W) C3FE744CWJ	C3FF844CGJ
Kategória modelu	Chladnička-mraznička			
Trieda energetickej účinnosti	A++			A+++
Ročná spotreba energie (kWh/rok) ¹⁾	313	311	321	214
Objem chladiaceho priestoru (l)	307	297	314	314
Objem mraziaceho priestoru (l) ****	129	129	136	136
Počet hviezdíček	✘ ***			
Teplota ďalších priestorov > 14 °C	Nepoužiteľné			
Beznámrazový systém	Áno			
Zabezpečenie pri výpadku prúdu (h)	16			
Mraziaca kapacita (kg/24 h)	12			
Klimatická trieda Spotrebič je určený pre použitie pri teplote okolitého prostredia medzi 10 °C a 43 °C.	SN-N-ST-T			
Vzduchom šírené emisie hluku (db(A) re 1 pW)	38			
Typ konštrukcie	Voľne stojaca			

¹⁾ na základe výsledkov 24 hodinovej normalizovanej skúšky. Skutočná spotreba energie bude závisieť od používania a umiestnenia spotrebiča.

Doplňkové technické údaje

Model	A3FE742CMJ, A3FE742CRJ, A3FE742CGBJ, B3FE742CMJ/W, C3FE744CMJ(W), C3FE744CWJ	C3FF844CGJ
Napätie/Frekvencia	220 - 240 V~/50 Hz	
Spotreba (W)	1,4	0,8
Hlavná poisťka (A)	15	
Chladiaca kvapalina	R600a	
Rozmery (v/š/h v mm)	1790/908/655	

Zákaznícky servis

Odporúčame používať originálne náhradné diely a služby zákazníckeho servisu Haier.
Ak máte so spotrebičom nejaký problém, pozrite si prosím najskôr časť RIEŠENIE PROBLÉMOV.

Ak tam nenájdete riešenie, kontaktujte prosím

- ▶ miestneho predajcu alebo
- ▶ naše európske Servisné stredisko (viď zoznam telefónnych čísel nižšie) alebo
- ▶ časť Service & Support na stránkach www.haier.com, kde môžete nájsť telefónne čísla a môžete aktivovať vašu servisnú požiadavku.

Skôr ako budete kontaktovať naše Servisné stredisko, skontrolujte či máte nižšie uvedené informácie. Informácie nájdete na výrobnom štítku.

Model _____

Výrobné číslo _____

Skontrolujte taktiež Záručný list, ktorý je dodávaný spolu so spotrebičom pre prípad reklamácie.

Servisní centrum pro Evropu		
Štát*	Telefónní číslo	Ceny
Haier Taliansko (IT)	199100 912	
Haier Španielsko (ES)	902 509 123	
Haier Nemecko (DE)	902 509 123	<ul style="list-style-type: none"> • 14 Ct/Min miestna linka • max. 42 Ct/Min mobil
Haier Rakúsko (AT)	0820001205	<ul style="list-style-type: none"> • 14,53 Ct/Min miestna linka • max. 20 Ct/Min všetci ostatní
Haier Spojené kráľovstvo (UK)	0333 003 8122	
Haier, Francúzsko (FR)	0980 406 409	

* Ďalšie štáty nájdete na www.haier.com



Haier



0060522768