



Návod na použitie Sušička s tepelným čerpadlom

HD90-A2979

HD100-A2979

HD80-A3979

HD90-A3979

HD90-A3979S

HD90-A3S979

SK

Haier

Ďakujeme Vám, že ste si zvolili spotrebič Haier.

Pred použitím spotrebiča si prosím starostlivo prečítajte tento návod. V návode nájdete dôležité informácie, vďaka ktorým budete svoj spotrebič využívať naplno, zaistíte bezpečnú a správnu inštaláciu, použitie a údržbu.

Uchovávajte tento návod na vhodnom mieste, aby ste ho mali vždy po ruke a mohli tak spotrebič používať bezpečne a správne.

Pokiaľ spotrebič predáte, darujete alebo necháte v dome/byte napr. po sťahovaní, zaistite odovzdanie návodu, aby sa nový majiteľ spotrebiča mohol oboznámiť s pokynmi na jeho bezpečné používanie.

Popis



UPOZORNENIE! - Dôležité bezpečnostné informácie



Všeobecné informácie a tipy



Informácie o ochrane životného prostredia

Likvidácia



Pomôžte chrániť životné prostredie a ľudské zdravie. Obal spotrebiča vyhodte do príslušného kontajneru, aby mohol byť recyklovaný. Pomôžte recyklovať odpad z elektrických a elektronických prístrojov. Nevyhadzujte prístroje označené týmto symbolom do bežného odpadu z domácnosti. Vráťte výrobok do miestneho zariadenia na recykláciu alebo sa obráťte na svoj mestský úrad.



UPOZORNENIE!

Nebezpečenstvo zranenia alebo udusenía!

Odpojte spotrebič od elektrickej siete. Odrežte kábel pre pripojenie do elektrickej siete a zlikvidujte ho. Aby nedošlo k zatvoreniu detí alebo domácich maznáčikov do spotrebiča, odstráňte západku dverí.



UPOZORNENIE!

Spotrebič nesmie byť napájaný prostredníctvom externého spínacieho zariadenia, ako je napríklad časovač, alebo pripojený k obvodu, ktorý je pravidelne zapínaný alebo vypínaný pomocou nástroja.

1-Bezpečnostné informácie	4
2-Účel použitia.....	8
3-Opis výrobku	9
4-Ovládací panel	10
5-Programy	14
6-Spotreba	15
7-Návrhy a tipy.....	16
8-Denné používanie.....	18
9-Starostlivosti a čistenie	23
10-Odstraňovanie problémov.....	25
11- Inštalácia.....	27
12-Technické údaje.....	29
13-Zákaznícky servis.....	33



UPOZORNENIE!

Pred prvým použitím

- ▶ Skontrolujte, či nedošlo k poškodeniu spotrebiča počas prepravy.
- ▶ Odstráňte všetky obaly a držte mimo dosahu detí.
- ▶ S prístrojom manipulujte vždy minimálne vo dvojici, pretože je ťažký.

Denné používanie

- ▶ Tento spotrebič môžu používať deti vo veku od 8 rokov a osoby s obmedzenými fyzickými, zmyslovými alebo duševnými schopnosťami, alebo nedostatkom skúseností a znalostí, pokiaľ sú pod dohľadom alebo im boli dané inštrukcie týkajúce sa použitia prístroja osobou zodpovednou za ich bezpečnosť.
- ▶ Deti do 3 rokov udržiavajte v bezpečnej vzdialenosti od prístroja, pokiaľ nie sú pod neustálym dohľadom.
- ▶ Deti sa so spotrebičom nesmú hrať.
- ▶ Uistite sa, že miestnosť je suchá a dobre vetraná. Teplota okolia by mala byť medzi 5 °C a 35 °C.
- ▶ Nezakrývajte vetracie otvory v základni kobercom alebo podobnými predmetmi.
- ▶ Oblasť okolo bubnovej sušičky udržiavajte bez prachu a nečistôt.
- ▶ Pred použitím spotrebiča skontrolujte, že je vo vnútri iba bielizeň a nenachádzajú sa tam domáce zvieratá ani deti.
- ▶ Sieťovej zástrčky sa dotýkajte iba suchými rukami a nedotýkajte sa spotrebiča ani ho nepoužívajte, ak ste bosý alebo máte mokré alebo vlhké ruky alebo nohy.
- ▶ Sušte iba textilie prané vo vode.
- ▶ Dbajte na to, aby ste sušičku nezaťažovali viac, ako je nominálne zaťaženie.
- ▶ Z vreciek Vyberte všetky predmety, napríklad zapalovače a zápalky.
- ▶ Zmäkčovadlá textílií alebo podobné výrobky používajte tak, ako je uvedené na obale výrobcu.
- ▶ V tesnej blízkosti spotrebiča nepoužívajte ani neskladujte horľavé spreje ani horľavé plyny.
- ▶ Na spotrebič neklad'te ťažké predmety ani zdroje tepla alebo vlhkosti.

**UPOZORNENIE!****Denné používanie**

- ▶ Pri odpájaní spotrebiča od el. napájania ťahajte za zástrčku, nie za kábel.
- ▶ Počas prevádzky sa nedotýkajte zadnej steny a bubna - sú horúce.
- ▶ V spotrebiči nesaňte nasledujúce predmety:
 - ▶ Predmety, ktoré neboli vyprané.
 - ▶ Predmety, ktoré boli kontaminované horľavými látkami, ako je kuchynský olej, acetón, alkohol, benzín, petrolej, odstraňovače škvŕn, terpentín, vosky, odstraňovače voskov alebo iné chemikálie. Výpary môžu spôsobiť požiar alebo výbuch. Tieto predmety sa pred sušením v spotrebiči musia vždy najskôr vyprať ručne v horúcej vode s väčším množstvom čistiaceho prostriedku a potom sa musia nechať vysušiť na čerstvom vzduchu.
 - ▶ Predmety, ktoré obsahujú čalúnenie alebo vypchávkky (napr. vankúše, bundy), pretože ich výplň by sa mohla v sušičke vznieť.
 - ▶ Predmety, ktoré obsahujú veľký podiel gummy, penovej gummy (latexovej peny) alebo materiálov podobných kaučuku, ako sú sprchovacie čiapky, nepremokavé textílie, pogumované výrobky a časti odevov a vankúše vyplnené penovou gumou.
- ▶ Nepite kondenzovanú vodu.
- ▶ Nepoužívajte spotrebič bez vloženého filtra na vlákna alebo filtra kondenzátora, alebo s poškodeným filtrom.
- ▶ Všimnite si, že posledná časť cyklu sušenia prebieha bez zahrievania (cyklus ochladzovania), aby sa zabezpečilo, že prádlo zostane pri teplote, ktorá ho nepoškodí.
- ▶ Nenechávajte spotrebič dlhšiu dobu bez dozoru. Ak plánujete dlhú neprítomnosť, cyklus sušenia sa musí prerušiť vypnutím zariadenia a jeho odpojením od siete.
- ▶ Nevypínajte spotrebič, s výnimkou skončenia cyklu sušenia, pokiaľ všetko oblečenie rýchlo nevyberiete a neroztiahnete, aby sa z neho mohlo začať uvoľňovať teplo.
- ▶ Po každom programe sušenia vypnite spotrebič, aby ste šetrili elektrinu a zaistili bezpečnosť.

Údržba / čistenie

- ▶ Zaistite, aby pri vykonávaní čistenia a údržby boli deti pod dozorom.
- ▶ Pred vykonávaním akejkoľvek bežnej údržby spotrebič odpojte od elektrickej siete.



UPOZORNENIE!

Údržba / čistenie

- ▶ Po každom programe vyčistite filter na vlákna a filter kondenzátora (pozrite STÁROSTLIVOSŤ A ČISTENIE).
- ▶ Nepoužívajte pri čistení kropiace ani parné prístroje.
- ▶ Na čistenie spotrebiča nepoužívajte priemyselné chemikálie.
- ▶ Poškodený sieťový kábel musí vymeniť výrobca, autorizovaný servis alebo podobne kvalifikovaná osoba, aby sa zabránilo možným rizikám.
- ▶ Neopravujte spotrebič svojpomocne. V prípade nutnosti opravy spotrebiča kontaktujte náš zákaznícky servis.

Inštalácia

- ▶ Zabezpečte umiestnenie, ktoré umožňuje úplné otvorenie dverí. Neinštalujte sušičku za uzamykatelné dvere, posuvné dvere alebo dvere so závesmi oproti dverám sušičky, pretože by sa tým obmedzilo úplné otvorenie dverí bubnovej sušičky.
- ▶ Nainštalujte spotrebič na dobre vetrané a suché miesto.
- ▶ Spotrebič nikdy neumiestňujte vonku na vlhké miesto alebo do priestoru, ktorý môže byť náchylný na únik vody, napríklad pod alebo v blízkosti umývadla. V prípade zatopenia spotrebič vytiahnite z elektrickej siete a zariadenie nechajte prirodzene vyschnúť.
- ▶ Zariadenie inštalujte alebo používajte iba tam, kde je teplota vyššia ako 5 °C.
- ▶ Prístroj neumiestňujte priamo na koberec alebo blízko steny alebo nábytku.
- ▶ Nevystavujte spotrebič mrazu, teplu alebo priamemu slnečnému svetlu alebo v blízkosti tepelných zdrojov (napr. sporáky, radiátory).
- ▶ Uistite sa, že elektrické údaje na výkonnostnom štítku súhlasia so sieťovým napájaním. Ak tomu tak nie je, obráťte sa na elektrikára.
- ▶ Nepoužívajte adaptér s viacerými zásuvkami a predlžovacími káblami.
- ▶ Skontrolujte, či nedošlo k poškodeniu elektrického kábla a zástrčky. Ak je poškodená, musí ho vymeniť elektrikár.
- ▶ Použite samostatnú zásuvku pre uzemnenie napájania, ktorá je ľahko prístupná aj po inštalácii. Spotrebič musí byť uzemnený.
- ▶ Len pre Spojené kráľovstvo: Napájací kábel spotrebiča je vybavený 3 kolíkovou (uzemňovacou) zástrčkou, ktorá je vhodná pre štandardnú 3 drátovú (uzemňovaciu) zásuvku. Nikdy neodstraňujte ani nedemontujte tretí kolík (uzemnenie). Po inštalácii spotrebiča by zásuvka mala zostať prístupná.

Účel použitia

Tento spotrebič je určený na sušenie oblečenia, ktoré bolo vypraté vo vodnom roztoku a na výrobnom štítku je označené ako vhodné na sušenie v bubne.

Je určená výhradne pre domáce použitie vo vnútri domu. Nie je určená na komerčné alebo priemyselné využitie. Nie je dovolené prístroj akokoľvek meniť alebo upravovať. Nedovolené zaobchádzanie môže spôsobiť nebezpečenstvo a stratu všetkých nárokov na záruku a zodpovednosť.

Normy a smernice

Tento výrobok vyhovuje požiadavkám všetkých príslušných smerníc ES vrátane súvisiacich harmonizovaných noriem, ktoré sú nutné pre to, aby výrobok mohol niesť označenie CE.



Poznámka

Spotrebič obsahuje fluórový skleníkový plyn HFKW-134a (GWP:1430). Tento plyn je hermeticky utesený.



Použitie zodpovedné voči životnému prostrediu

- ▶ **Dôkladná odvodnenie:** Bielizeň odstred'te maximálnou rýchlosťou odstred'ovania.
- ▶ **Maximálne zaťaženie:** Používajte maximálne množstvo náplne podľa tabuľky programov, sušičku však nepreťažujte. Aby ste využili maximálne zaťaženie, bielizeň, ktorá by sa mala sušiť ako „PRIPRAVENÉ NA ULOŽENIE“, sa dá najskôr ľahko ľahko vysušiť pomocou „PRIPRAVENÉ NA ŽEHLENIE“. Po skončení programu vyberte bielizeň, ktorá sa bude žehliť, a zvyšné prádlo vysušte až do konca.
- ▶ **Uvoľnite bielizeň:** Bielizeň pred vložením do sušičky vytraste.
- ▶ **Vyvarujte sa nadmernému sušeniu:** Malo by sa zabrániť nadmernému sušeniu. Vyberte správny program a príslušnú úroveň suchosti.
- ▶ **Aviváž nie je potrebná:** Na pranie nepoužívajte aviváž, pretože bielizeň sa v sušičke stane nadýchanou a mäkkou.
- ▶ **Čistenie filtra na vlákna:** Po každom cykle vyčistite filtre na vlákna.
- ▶ **Vetranie:** Skontrolujte, či je spotrebič správne odvetraný (pozri INŠTALÁCIA).
- ▶ **Opätovné použitie kondenzovanej vody:** Nahromadená kondenzovaná voda sa môže použiť do naparovacej žehličky. Najskôr by sa mal preliať cez jemné sito alebo kávový filtračný papier. Najmenšie časti sa zachytia vo filtrí.

**Poznámka:**

Z dôvodu technických zmien a rôznych modelov sa ilustrácie v nasledujúcich kapitolách môžu byť odlišné od vášho modelu.

3.1 Obrázok spotrebiča

Spredú (Obr. 3-1):

Zadná strana (Obr. 3-2):

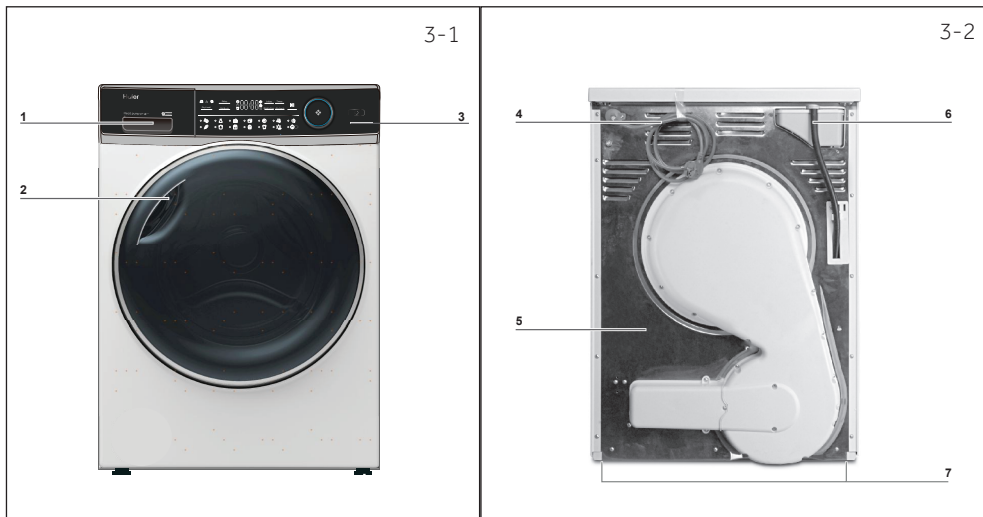

1 Nádrž na vodu

2 Dvere bubnovej sušičky

3 Ovládací panel

4 Napájací kábel

5 Zadná doska

6 Odtok

7 Nastaviteľné nožičky

3.2 Príslušenstvo

Skontrolujte príslušenstvo a textovú dokumentáciu podľa tohto zoznamu (Obr.: 3-3):

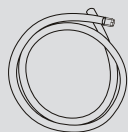
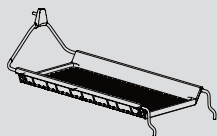
Odtoková
hadicaStojan pre sušičku
(iba pre model
HD100-A2979 /
HD90-A3S979)Energetický
štítok

Záručný list

Návod na
použitie

3-3

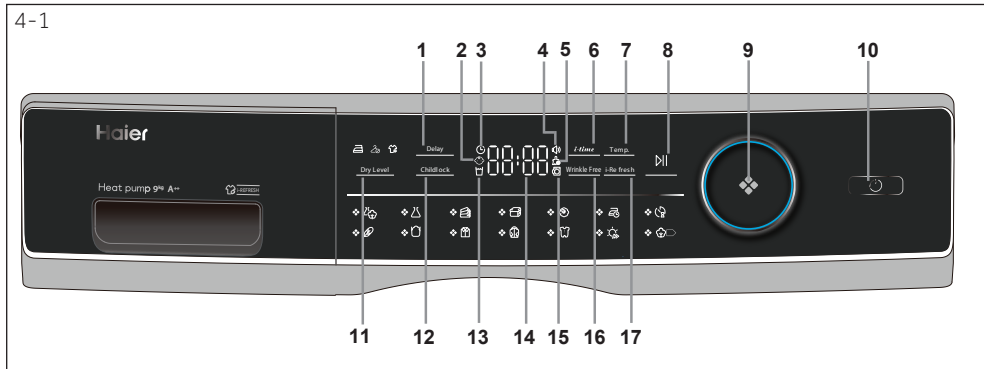

- | | | |
|-----------------------------|-------------------------------|-------------------------------|
| 1 Tlačidlo Oneskorenie | 7 Tlačidlo Teplota | 13 Kontrolka vyprázdne- |
| 2 Indikátor detskej poistky | 8 Tlačidlo Štart/Pauza | nia nádrže |
| 3 Ukazovateľ časomerača | 9 Tlačidlo ovládania programu | 14 Displej |
| 4 Kontrolka signálu | 10 Tlačidlo Zapnutia | 15 Kontrolka odomykania dverí |
| 5 Kontrolka čistenia filtra | 11 Tlačidlo Úroveň suchosti | 16 Tlačidlo Bez pokrčenia |
| 6 Tlačidlo Čas | 12 Tlačidlo detskej poistky | 17 i-Refresh |



4.1 Tlačidlo Oneskorenie

Funkcia oneskorenia pre oneskorené spustenie, stlačte tlačidlo pre nastavenie času (v 1 intervaloch až do 12 hodín). Spotrebič sa dokončí, potom stlačte pre spustenie oneskorenej prevádzky (Obr. 4-2).

Poznámka

Nastavte túto funkciu po dokončení všetkých možností, inak po otočení gombíka alebo stlačení tlačidla sa funkcia automaticky zruší.



4.2 Kontrolka detskej poistky

Pre aktiváciu funkcie Detskej zámky po spustení cyklu, stlačte na 3 sekundy tlačidlo Rodičovská zámka (Obr. 4-3) kým sa nerozsvieti ikona indikátora. Pre deaktiváciu stlačte tlačidlo na 3 sekundy znova.

Poznámka

Po ukončení cyklu alebo prerušení napájania sa funkcia automaticky nezruší.

4.3 Kontrolka časovača

Rozsvieti sa, keď zvolíte program časovača (Obr. 4-4).



4.4 Kontrolka signálu

Signál si môžete zvoliť podľa potreby. Pre aktiváciu funkcie signálu po zapnutí sušiča stlačte **i-time** a Temp. (Obr. 4-5) na dobu asi na 3 sekundy, kým nezaznie zvukový signál. Pre deaktiváciu znova stlačte obidve tlačidlá na 3 sekundy, kým nezaznie zvukový signál.

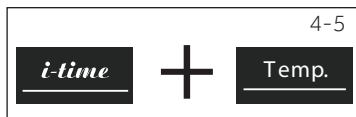

4.5 Kontrolka Čistenia filtra

Filtre je potrebné pravidelne čistiť. Pozri časť Čistenie filtra na vlákna alebo Čistenie filtra kondenzátora v príručke.



Poznámka

Po každom cykle bude blikať kontrolka, ktorá pripomenie čistenie filtrov.

4.6 Tlačidlo času

Pri zvolení programu Časovača alebo Oneskorenia, sa rozsvieti kontrolka **i-time**. Stlačením tohto tlačidla pridáte alebo odčítate čas.



4.7 Tlačidlo Teplota

Stlačením tlačidla (Obr. 4-8) nastavíte teplotu sušenia niektorých programov. Displej je zobrazený nižšie:

- [-] Vysoká teplota.
- [-] Stredná teplota.
- [-] Nízka teplota.
- [0 0] Chladný vzduch.



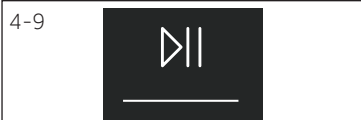

4.8 Tlačidlo "Štart/Pauza"

Stlačením tlačidla Štart/Pauza (Obr. 4-9) spustíte cyklus sušenia. Opätovným stlačením tlačidla prerušíte cyklus sušenia – kontrolka bliká. Pokračujte opätovným stlačením tlačidla.

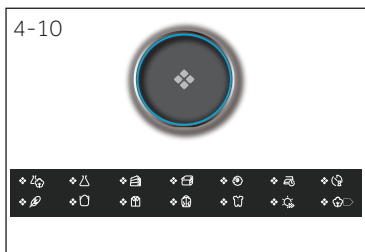

4.9 Tlačidlo ovládania programu

Pomocou gombíka vyberte jeden z 12 programov (Obr. 4-10). Rozsvieti sa kontrolka príslušného programu. Ďalšie informácie nájdete v časti Programové režimy v príručke.



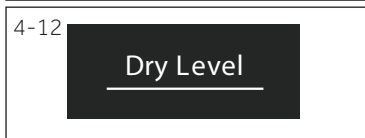

4.10 Tlačidlo Napájania

Stlačením vypínača (Obr. 4-11) zapnete / vypnete sušičku.



4.11 Tlačidlo Úroveň suchosti

Stlačením tlačidla (Obr. 4-12) nastavíte konečný obsah vlhkosti bielizne na konci cyklu.

-  Extra suché
-  Pripravené na uloženie
-  Pripravené na žehlenie



4.12 Tlačidlo detskej poistky

Pre aktiváciu funkcie Detskej zámky po spustení cyklu, stlačte na 3 sekundy tlačidlo (Obr. 4-13), kým sa nerozsvieti ikona indikátora. Pre deaktiváciu stlačte tlačidlo na 3 sekundy. znova.



4.13 Kontrolka vyprázdnenia nádrže

Nádrž na vodu sa musí vyprázdniť.

Dôležité: Zásobník na vodu vyprázdnite po každom použití. Pozri časť Vyprázdnenie nádrže na vodu v príručke.



4.14 Displej

Na displeji sa zobrazuje zostávajúci čas, čas oneskorenia a ďalšie súvisiace informácie.

i Poznámka

Zostávajúci čas je predvolená hodnota, tento čas sa prepočíta v závislosti od ďalších nastavení programu a obsahu vlhkosti v bielizni.

4.15 Kontrolka odomknutia dverí

Pri otvorení dverí sa rozsvieti táto kontrolka (Obr. 4-16).

**4.16 Tlačidlo Bez pokrčenia**

Po výbere programu s touto funkciou sa rozsvieti ikona, keď sa dotkneme tohto tlačidla (Obr. 4-17), otvorí sa predvolená ochrana proti pokrčeniu, na displeji sa zobrazí OFF, ochrana proti pokrčeniu je vypnutá, po opätovnom dotknutí sa zobrazí ON, Bez pokrčenia bude spustená.

**i** Poznámka

Predvolený čas je 1 hodina.

4.17 i-Refresh

Časový program, predvolený čas je 30 minút. Maximálna doba je 50 minút.

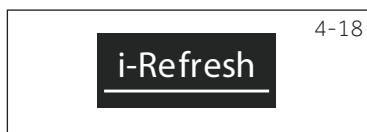

Program	Stupeň sušenia	Prádlo	Max. náplň v kg		
			8	9	10
	Extra suché	Ťažké textilie, potrebné ďalšie sušenie	5	6	7
	Extra suché	Ťažké syntetické	4	4,5	5
	Extra suché	Uteráky	5	6	7
	/	Oblečenie z peria	1	1	1,5
	/	Vlnené textilie	3	3	4
	Extra suché	Kašmírové oblečenie	3	4	4,5
	/	Ťažké textilie, potrebné ďalšie sušenie	-	-	-
	Extra suché	Spodná bielizeň	2	2	3
	Extra suché	Ťažká bavlna	2	2	3
	Extra suché	Košele	4	4,5	5
	Extra suché	Športové oblečenie	4	4,5	5
	Extra suché	Dojčenské oblečenie	4	4	5
	/	Prestieradlá	4	4	5
	Extra suché	Bavlna, kabáty	8	9	10

*) Nastavenie skúšobného programu EN 61121.

**) Tieto programy majú funkciu reverzácie špeciálne pre veľké zaťaženie.

Technológia tepelného čerpadla

Kondenzačná sušička s výmenníkom tepla je vynikajúca z hľadiska efektívnej spotreby energie. Sú to smerné hodnoty stanovené za štandardných podmienok. Hodnoty sa môžu líšiť od uvedených v závislosti od prepätia a podpätia, typu tkaniny, zloženia bielizne, ktorá sa má sušiť, zvyškovej vlhkosti v tkanine a veľkosti náplne.

Program Bavlna / lan	Rýchlosť odstreďovania v ot./min	Zvyšková vlhkosť v %	Čas v h:min	Energia spotreba v kWh
Extra Suché 	1000	pribl. 60	4:40	2,34
Pripravené na Uloženie 	1000	pribl. 60	4:29	1,98
Pripravené na Žehlenie 	1000	pribl. 60	3:18	1,62



Použitie zodpovedné voči životnému prostrediu

- ▶ Než ju vložíte do sušičky, bielizeň odstreďte čo najsuššie, ako je to len možné.
- ▶ Zabráňte preťaženiu bubnovej sušičky.
- ▶ Bielizeň pred vložením do bubnovej sušičky pretrepte.
- ▶ Vyberte správny program sušenia. Uistite sa, že bielizeň nie je sušená dlhšie, ako je potrebné.
- ▶ Používajte bubnovú sušičku s vyčistenými filterami.

7.1 Škrobená bielizeň

Škrobená bielizeň zanecháva v bubne škrob a nie je vhodná do sušičky.

7.2 Zmäkčovadlo

Na pranie nepoužívajte zmäkčovadlo, pretože bielizeň sa v sušičke stane mäkkou a nadýchanou.

7.3 Mäkké utierky

Použitie „mäkkých handričiek na starostlivosť“ môže viesť k zanechaniu povlaku na filtroch na vlákna. To môže spôsobiť zablokovanie filtrov. V takých prípadoch odporúčame zdržať sa pridávania mäkkých handričiek na starostlivosť alebo zvoliť inú značku. V každom prípade dodržujte pokyny výrobcu.

7.4 Malé množstvo náplne

Pri množstve menšom ako 1,0 kg by sa mal zvoliť program „Časovač“, pretože automatické snímanie úrovne suchosti sa nedá presne zachytiť.

7.5 Otvorené dvere

Dvere by sa v období nepoužívania spotrebiča mali ponechať pootvorené, aby tesnenie dverí zostalo funkčné.

7.6 Vnútorne svetlo bubna

Keď je zariadenie zapnuté, pri otvorených dverách sa vždy rozsvieti vnútorné svetlo bubna.

7.7 Servisná klapka

Zaistite, aby bola servisná klapka počas prevádzky vždy zatvorená.

7.8 Ochrana proti pokrčeniu

Ak na konci programu nevyberiete bielizeň, bubon sa z času na čas pohne, aby sa zabránilo pokrčeniu. Fáza ochrany proti pokrčeniu je cca. 60 minút.

7.9 Bielizeň, ktorá sa bude žehliť

...by sa mala sušiť s programom PRIPRAVENÉ na ŽEHLENIE . To uľahčuje žehlenie rukou alebo pomocou stroja.

7.10 Zostávajúci čas

Trvanie programu je ovplyvnené nasledujúcimi faktormi: druh tkaniny, množstvo náplne, absorpčná kapacita, požadovaná úroveň suchosti, ako aj rýchlosť odstreďovania práčky. Tieto faktory registruje elektronika počas programu a zostávajúci čas sa podľa toho upraví.

7.11 AUTOMATICKÝ systém detekcie náplne

Po spustení programu sa na displeji po niekoľkých minútach zobrazí **Full**. To znamená, že prebieha automatická detekcia náplne. Snímače zisťujú a odhadujú zvolený čas programu na dokončenie. V závislosti od vybraného programu, množstva náplne, vlhkosti a teploty okolia môže fáza automatickej detekcie náplne trvať niekoľko minút pri malej náplni alebo až hodinu pri maximálnej náplni alebo veľkých kusoch bielizeň, a potom sa zobrazí približný zostávajúci čas do skončenia programu.

7.12 Extra veľké kusy

... majú tendenciu sa zvinúť. Ak sa preto nedosiahla požadovaná úroveň suchosti, bielizeň uvoľnite a znovu vysušte pomocou časového programu (ČASOVÁČ).

7.13 Zvlášť jemné tkaniny

Textílie, ktoré sa môžu ľahko zmrštiť alebo stratiť tvar, ako napr. hodvábne pančuchy, spodná bielizeň atď., by sa nemali vkladať do sušičky. Jemné odevy vložte do vrečka na bielizeň a zabráňte ich presušeniu.

7.14 Džerzej a pletené výrobky

sušte v programe PRIPRAVENÉ NA ŽEHLENIE , aby sa predišlo ich zmršteniu. Malo by sa vykonať následné rozťahnutie alebo natiahnutie do príslušného tvaru.

7.15 Chumáče

Množstvo vlákien na filtroch na vlákna nie je možné pripísať sušeniu v sušičke; skôr ide o vlákna extrahované z dôvodu opotrebenia a prania. Počas sušenia na šnúre bude chumáče odnášať vietor. Pri použití bubnovej sušičky sa chumáče zachytia na filtroch.

7.16 Akustický signál

Zaznie zvukový signál:

- ▶ keď je nádrž na vodu plná
- ▶ v prípade porúch

Akustický signál je možné zvoliť aj v nasledujúcich prípadoch:

- ▶ na konci programu
- ▶ pri stlačení tlačidla
- ▶ pri otočení voliča programov

8.1 Príprava spotrebiča

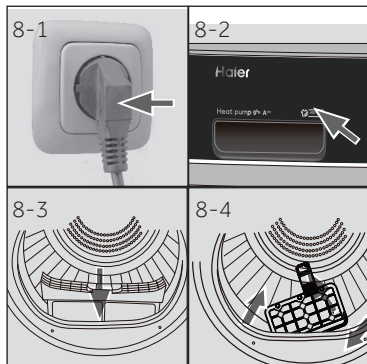

1. Pripojte spotrebič k napájacímu zdroju (220V až 240V~/50Hz) (obr. 8-1). Prečítajte si tiež časť **INŠTALÁCIA**.
2. Uistite sa, že:
 - ▶ nádrž na vodu je prázdna a správne nainštalovaná. (Obr. 8.-2).
 - ▶ filter na vlákna je čistý a správne nainštalovaný. (Obr. 8.-3).
 - ▶ filter kondenzátora je čistý a správne nainštalovaný (obr. 8-4).

8.2 Príprava bielizne

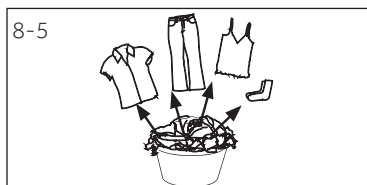

- ▶ Oblečenie rozdeľte podľa látky (bavlna, syntetika, vlna atď.).
Používajte iba bielizeň, ktorá bola odstredená.
- ▶ Vyprázdňte vrecká od všetkých ostrých alebo horľavých predmetov, ako sú kľúče, zapalovače a zápalky. Odstráňte tvrdšie dekoratívne časti, ako sú napr. brošne.
- ▶ Zatvorte zipsy a háčiky, uistite sa, že gombíky sú pevne prišité a malé predmety, ako sú ponožky, podprsenky atď., vložte do vrecka na pranie.
- ▶ Veľké kúsky látky, ako sú napríklad prestierané plachty, obrusy a pod. rozložte.
- ▶ Postupujte podľa pokynov na štítku bielizne a sušte iba tie odevy, ktoré možno sušiť v sušičke.

**Tipy:**

- ▶ Oddel'te biele oblečenie od farebného.
- ▶ Rozložte veľké kusy bielizne, ako sú prestieradlá, obrusy a pod.
- ▶ Postel'ná bielizeň a obliečky na vankúše by mali byť zapnuté na gombíky, aby sa v nich nezhrmažďovali malé časti .
- ▶ Zatvorte zipsy a háčiky a uvoľnite pásy bez spojených kovových častí, šnúrky zástery atď.
- ▶ Drobné predmety, ako sú ponožky, opasky, podprsenky atď., vložte do vrečka na pranie.
- ▶ Uistite sa, že všetky gombíky sú pevne prišité.
- ▶ Pred vložením prišite alebo odstráňte uvoľnené kovové časti odevov, ako napr. kovové gombíky, mašličky na podprsenke. V opačnom prípade môžu také súčasti spôsobiť hluk a poškodiť bubon.
- ▶ Bielizeň, ktorá sa ľahko udržiava, nepresúšajte. Riziko pokrčenia. Nakoniec ju nechajte vyschnúť na vzduchu.
- ▶ Pletené odevy (napr. tričká, spodná bielizeň) sa niekedy počas sušenia zbehnú. Používajte iba úroveň suchosti PRIPRAVENÉ na ŽEHLENIE  a následne natiahnite odev do príslušného tvaru.
- ▶ Pre predsušené viáčvrstvé odevy alebo pre konečné sušenie vyberte časový program (ČASOVAČ).

Načítať referenciu

Prestieradlá (jednoduché)	Bavlna	Približne 800 g
Zmiešaní textilné odevy	/	Približne 800 g
Bundy	Bavlna	Približne 800 g
Džíny	/	Približne 800 g
Kombinézy	Bavlna	Približne 950 g
Pyžamá	/	Približne 200 g
Košele	/	Približne 300 g
Ponožky	Zmiešané textilie	Približne 50 g
Tričká	Bavlna	Približne 300 g
Spodná bielizeň	Zmiešané textilie	Približne 70 g

8.3 Vloženie prádla do spotrebiča

- ▶ Uvoľnite a vložte roztriedenú bielizeň.
- ▶ Spotrebič nepreťažujte.
- ▶ Dvierka dôkladne zatvorte. Uistite sa, že nie je zovretá žiadna bielizeň.

8.4 Vyberanie a pridávanie bielizne

Ak chcete vybrať alebo pridať bielizeň, program je možné kedykoľvek prerušiť:

- ▶ Otvorte dvere. Cyklus sa preruší.
Pri vyberaní alebo pridávaní bielizne buďte opatrní! Interiér bubna alebo samotná bielizeň môže byť horúca, preto hrozí popálenie.
- ▶ Ak chcete pokračovať v programe, po zatvorení dvierok stlačte tlačidlo „Štart/Pauza“.



VÝSTRAHA!

Netextilné, ako aj malé, voľné alebo ostré hrany môžu spôsobiť poruchy a poškodenie odevov a spotrebiča.



UPOZORNENIE!

Nikdy nevypínajte sušičku pred ukončením cyklu sušenia, pokiaľ všetky kusy oblečenia rýchlo nevyberiete a nerozprestriedate, aby sa z nich mohlo uvoľniť teplo.

8-7



8.5 Plnenie sušičky

1. Bielizeň vložte rovnomerne do bubna a sušičku nepreťažujte.
2. Zapnite bubnovú sušičku stlačením tlačidla napájania (Obr. 8-7).

Poznámka

Zmäkčovadlá textílií alebo podobné výrobky používajte podľa pokynov výrobcu.

8.6 Nastavenie a spustenie programu

1. Otáčaním gombíka programu (Obr. 8-8) vyberte požadovaný program.
2. Nastavte funkcie ako teplota, suchosť, oneskorenie. Potom stlačte tlačidlo Štart/Pauza (Obr. 8-9) pre spustenie cyklu sušenia.

8.7 Ukončenie cyklu sušenia

Po dokončení cyklu sušenia sa sušička automaticky zastaví. Na displeji sa zobrazí KONIEC. Otvorte dverka bubnovej sušičky a vyberte bielizeň. Ak bielizeň nevyberiete, automaticky sa spustí program proti pokrčeniu.

1. Vypnite bubnovú sušičku stlačením tlačidla napájania (Obr. 8-10).
2. Odpojte bubnovú sušičku od elektrickej zásuvky (Obr. 8-11).
3. Po každom cykle sušenia vyprázdňte nádrž na vodu (Obr. 8-12).
4. Po každom cykle sušenia vyčistite filtre na vlákna (Obr. 8-13).
5. Filter kondenzátora vyčistite po každom cykle sušenia (Obr. 8-14).



8-8

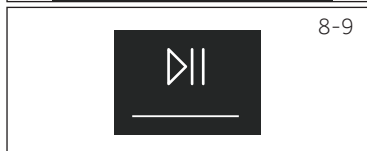

8-9



8-10



8-11



8-12

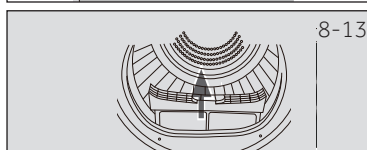

8-13

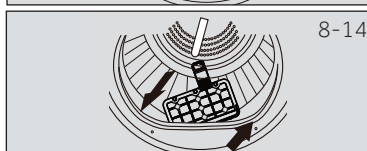

8-14

Poznámka

- ▶ Počas sušenia sa uistite, že sú predmety umiestnené na stojane bez rizika zapletenia usmerňovačov počas otáčania bubna.
- ▶ Maximálna hmotnosť mokrých predmetov: 1.5 kg.

8-15

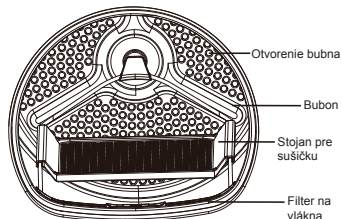

8.8 Používanie stojana na sušičku

Vešiak na sušičku je navrhnutý na použitie s predmetmi, ktoré sa neodporúčajú na sušenie v bubnoch, ako sú tréneri, tenisky, svetre alebo jemné prádlo.

1. Otvorte dverka sušičky.
2. Skontrolujte, či je bubon prázdny.
3. Vložte stojan sušičky do bubna.
4. Skontrolujte, či sú západky zasunuté do otvoru filtra na vlákna a či sú zaistené v otvore zadného bubna.



Poznámka

- Nepoužívajte tento stojan na sušič, keď sú v sušičke iné odevy.

Tabuľka starostlivosti

Pranie

	Možnosť prania až do 95°C bežný proces		Možnosť prania až do 60°C bežný proces		Možnosť prania až do 60°C jemný proces
	Možnosť prania až do 40°C bežný proces		Možnosť prania až do 40°C jemný proces		Možnosť prania až do 40°C veľmi jemný proces
	Možnosť prania až do 30°C bežný proces		Možnosť prania až do 30°C jemný proces		Možnosť prania až do 30°C veľmi jemný proces
	Ručné pranie max. 40°C		Neprať		

Bielenie

	Je povolené akékoľvek bielenie		Len kyslík/ bez chlóru		Nebieliť
--	--------------------------------	--	---------------------------	--	----------

Sušenie

	Sušenie v bubnovej sušičke je možné pri normálnej teplote		Sušenie v bubnovej sušičke je možné pri nižšej teplote		Nesušte v bubnovej sušičke
	Sušenie na šnúre		Sušenie na plocho		

Žehlenie

	Ižehlite pri maximálnej teplote až do 200 °C		Ižehlite pri strednej teplote až do 150 °C		Ižehlite pri nízkej teplote až do 110 °C; bez pary (žehlenie parou môže spôsobiť nezvratné poškodenie)
	Nežehliť				

9.1 Čistenie filtra na vlákna

Po každom cykle sušenia vyčistite filtre na vlákna.

1. Vyberte filter na vlákna z valca (Obr.9-1).
2. Otvorte filter na vlákna (Obr. 9-2).
3. Vyčistite filter na vlákna od zvyškov vlákien (Obr. 9-3).
4. Znova vložte vyčistený filter do bubnovej sušičky (Obr. 9-4).

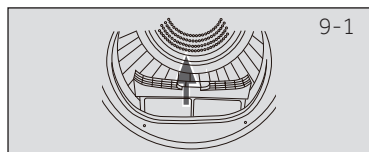

9-1

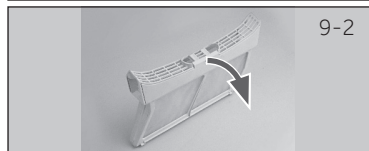

9-2

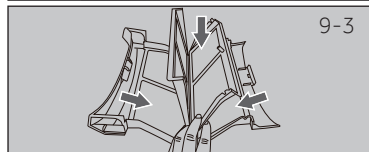

9-3

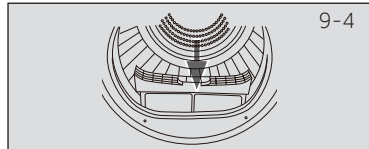

9-4

9.2 Čistenie filtra kondenzátora

Po každom cykle sušenia vyčistite filtre na vlákna.

1. Otvorte dvere.
2. Vytiahnite filter na vlákna z jeho puzdra (Obr. 9-5).
3. Vytiahnite filter kondenzátora zo vzduchového potrubia (Obr. 9-6).
4. Vyberte špongiu a očistite filtračné sito od zvyškov (Obr. 9-7).
5. Špongiu vložte späť do filtra kondenzátora (Obr. 9-8).

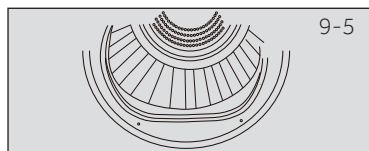

9-5

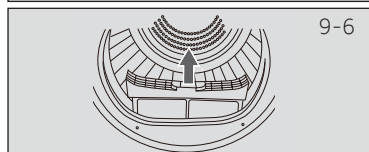

9-6

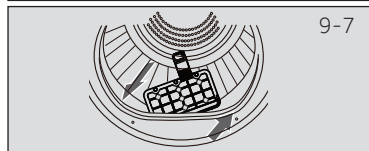

9-7

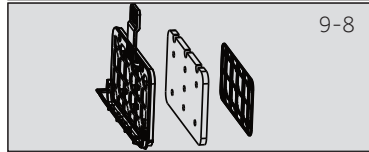

9-8



Poznámka

Ak sú filter na vlákna a filter kondenzátora veľmi znečistené, môžete ich vyčistiť pod tečúcou vodou. Pred použitím ho dôkladne vysušte.



9.3 Vyprázdenie nádrže na vodu

Počas prevádzky para kondenzuje na vodu, ktorá sa zhromažďuje v nádrži na vodu. Zásobník na vodu vypúšťate po každom použití.

1. Vytiahnite nádrž na vodu z krytu. (Obr.9-9).
2. Vyprázdnite nádrž na vodu (Obr. 9-10).
3. Vložte nádrž späť do sušičky (Obr. 9-11).



Poznámka

Nepoužívajte vodu na pitie ani na spracovanie potravín.

9.4 Sušička bielizne

Vonkajšiu časť bubnovej sušičky a ovládacieho panela utrite navlhčenou textíliou. Aby sa zabránilo poškodeniu zariadenia, nepoužívajte žiadne organické rozpúšťadla ani žieravé prostriedky.

9.5 Bubon

Po určitej dobe prevádzky môžu prostriedky na starostlivosť o textil alebo vápnik obsiahnutý vo vode vytvoriť takmer neviditeľný film na vnútornej strane bubna. Na odstránenie použite vlhkú handričku a trochu pracieho prostriedku. Aby sa zabránilo poškodeniu zariadenia, nepoužívajte žiadne organické rozpúšťadla ani žieravé prostriedky.

9.5 Výparník

Ak je výparník za filtrom kondenzátora znečistený, môžete ho vyčistiť pomocou vysávača. Dbajte na to, aby ste počas čistenia výparník nepoškodili.

Vela vzniknutých problémov môžete vyriešiť sami bez zvláštnych skúseností. Ak sa vyskytne nejaký problém, skôr než sa obrátite na predajcu, skontrolujte všetky uvedené možnosti a postupujte podľa nižšie uvedených pokynov. Pozri ZÁKAZNÍCKY SERVIS.



UPOZORNENIE!

- ▶ Pred vykonávaním údržby spotrebič vypnite a odpojte ho z elektrickej siete.
- ▶ Elektrické súčasti smie opravovať len kvalifikovaný odborník, pretože neodborné zásahy by mohli spôsobiť rozsiahle následné poškodenie.
- ▶ Poškodený sieťový kábel musí vymeniť výrobca, autorizovaný servis alebo podobne kvalifikovaná osoba, aby sa zabránilo možným rizikám.

Odstraňovanie problémov s displejovými kódmi

Kód	Príčina	Riešenie
F2	Chyba odtokového čerpadla.	Kontaktujte zákaznícky servis.
F31 F32	Snímač teploty kondenzátora má otvorený obvod alebo je skratovaný.	Kontaktujte zákaznícky servis.
F4	Teplota bielizne v bubne sa nezmenila.	Kontaktujte zákaznícky servis.
F5	Zlyhanie komunikácie medzi PCB a displejom.	Kontaktujte zákaznícky servis.
LD	Teplota je príliš nízka.	Sušič používajte, keď je teplota vzduchu vyššia ako 5°C.

Ak sa kódy chyby objavia aj po prijatých opatreniach, vypnite spotrebič, odpojte napájací zdroj a obráťte sa na zákaznícku službu.

Odstraňovanie problémov bez displejových kódov

Problém	Možná príčina	Možné riešenie
Bubnová sušička nefunguje.	<ul style="list-style-type: none"> Zlé pripojenie k napájaciemu zdroju. Výpadok napájania. Nie je nastavený žiadny sušiaci program. Zariadenie nebolo zapnuté. Nádrž na vodu je plná Dvere nie sú správne uzatvorené. 	<ul style="list-style-type: none"> Skontrolujte pripojenie k napájaciemu zdroju. Skontrolujte napájanie. Nastavte program sušenia. Zapnite prístroj. Vyprázdňte nádržku na vodu. Správne zatvorte dvere.
Bubnová sušička nefunguje a na displeji sa zobrazí End .	<ul style="list-style-type: none"> Dosiahla bielizeň úroveň suchosti definovanú v programe? V bubne nie je žiadna bielizeň? 	<ul style="list-style-type: none"> Skontrolujte, či je nastavenie programu vhodné. Skontrolujte, či v bubne nie je bielizeň.
Čas sušenia je príliš dlhý a výsledky nie sú uspokojivé	<ul style="list-style-type: none"> Je nastavenie programu nesprávne. Filter je zanesený. Výparník je zablokovaný. Je bubnová sušička preťažená. Bielizeň je príliš mokrá. Vetracie potrubie je zablokované. 	<ul style="list-style-type: none"> Skontrolujte, či je program nastavený správne. Vyčistite filtračné sito. Vyčistite odparovač. Znížte množstvo bielizne. Bielizeň pred sušením správne odstredte. Skontrolujte vetracie potrubie a odblokujte ho.
Zostávajúci čas na displeji sa zastaví alebo preskočí.	<p>Zostávajúci čas sa bude priebežne upravovať na základe nasledujúcich faktorov:</p> <ul style="list-style-type: none"> Typ prádla. Vložené množstvo. Stupeň vlhkosti bielizne. Okolité teplota. 	Automatické nastavenie je normálna prevádzka.

11.1 Príprava

- ▶ Odstráňte všetok obalový materiál. Počas otvárania balenia môžu byť viditeľné kvapky vody. Je to bežný jav je výsledkom vodných skúšok v továrni.
- ▶ Odstráňte všetok obalový materiál vrátane polystyrénovej základne.



Poznámka

Obalový materiál zlikvidujte ekologickým spôsobom. Informácie o aktuálnych spôsoboch zneškodnenia vám poskytne predajca alebo miestne úrady.



UPOZORNENIE!

Po preprave a inštalácii MUSÍTE sušičku pred použitím nechať stáť dve hodiny.

11.2 Doprava a doba čakania

Prístroj prepravujte iba vo vodorovnej polohe. V kapsuli kompresora je umiestnený bezúdržbový olej. Pri naklonení spotrebiča počas prevozu sa olej mohol dostať cez zavreté potrubia. Pred pripojením spotrebiča k napájacemu zdroju musíte počkať 2 hodiny, aby olej vtiekol späť do kapsuly.

11.3 Umiestnenie spotrebiča

Spotrebič umiestnite na rovný a pevný povrch. Nastavte nožičky na požadovanú úroveň (Obr. 11-1).

11.4 Inštalácia pod pracovnú dosku

Zvolené rozmery otvoru musia byť v súlade s rozmermi prístroja (Obr. 11-2).

1. Postavte spotrebič vedľa otvoru. Uistite sa, že všetky pripojenia sú ľahko prístupné a funkčné.
2. Presne nastavte všetky nožičky tak, aby ste dosiahli pevnú polohu.
3. Opatrne nainštalujte spotrebič do výklenku.
4. Dbajte na dostatočné vetranie.

11.5 Elektrické pripojenie

Pred každým pripojením skontrolujte, či:

- ▶ zdroj energie, zásuvka a poistka zodpovedajú výkonnostnému štítku.
- ▶ je zásuvka uzemnená a nepoužívate predĺžovací kábel ani viacnásobné zásuvky.
- ▶ sa zástrčka a zásuvka presne zhodujú.
- ▶ **Iba UK:** Spojka UK spĺňa požiadavky normy BS1363A.

Zasuňte zástrčku do zásuvky. (Obr. 11.-3).

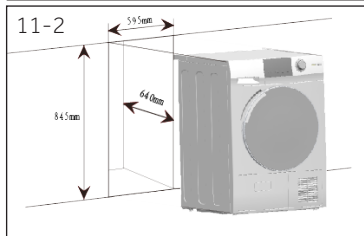
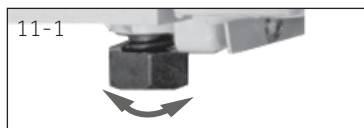

UPOZORNENIE!

Ak je prívodný kábel poškodený, musí ho vymeniť servisný zástupca (pozri záručnú kartu), aby sa predišlo nebezpečenstvu!

11.6 Obrátenie otvárania dverí (len pre modely s hmotnosťou 8/9 kg)

- ▶ Predtým, ako začnete, odpojte sušič od elektrickej zásuvky.
- ▶ S dielcami manipulujte opatrne, aby nedošlo k poškrabaniu farby.
- ▶ Dbajte na to, aby dvere neboli poškrábané.
- ▶ Potrebné nástroje: Skrutkovač s Phillips krížovou hlavou.
- ▶ Akonáhle začnete, nehýbte skrinkou, kým nedôjde k úplnému otočeniu dverí.
- ▶ Tieto pokyny slúžia na zmenu pántov z pravej strany na ľavú. Ak ich budete chcieť preložiť späť na pravú stranu, postupujte rovnako podľa týchto pokynov a obráťte všetky odkazy na ľavú a pravú stranu.

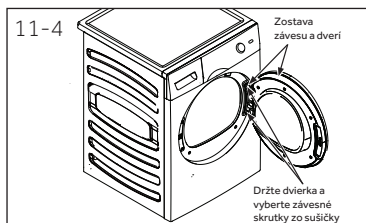

1. Demontujte zostavu dverí

Otvorte dvere. Odskrutkujte dve skrutky, ktoré držia zostavu pánt/dvere k sušičke. Opatrne odložte zostavu pánt/dvere (Obr. 11-4).

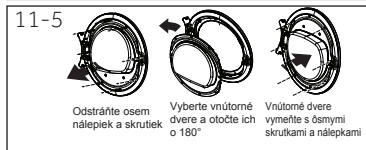

2. Odstráňte, otočte a vymeňte vnútorné dvere

Odstráňte osem nálepiek a skrutiek, ktoré zaisťujú vnútorné dvere k vonkajším dverám. Odstráňte vnútorné dvere, otočte ich o 180° a znova ich namontujte do vonkajších dverí pomocou rovnakých ôsmich skrutiek a nálepiek (Obr. 11-5).

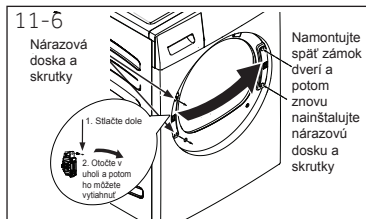

3. Odstráňte, otočte a vymeňte dosku zámku dverí a nárazník

Odstráňte dve skrutky, ktoré držia nárazovú dosku, a potom odstráňte jednu skrutku zámku dverí, zatlačte nadol a vyberte zámok otočený o 180° a namontujte ho na opačnú stranu s rovnakými ôsmimi skrutkami a nálepkami (Obr. 11-6).

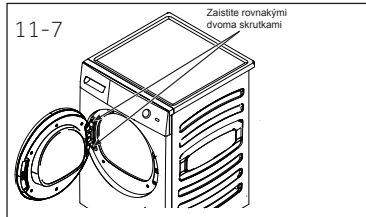

4. Otočte a vymeňte zostavu pánt/dvere

Znovu posuňte dve skrutky, ktoré držia nárazovú dosku, a potom odstráňte jednu skrutku zámku dverí, zatlačte nadol a vyberte zámok otočený o 180° a namontujte ho na opačnú stranu s rovnakými ôsmimi skrutkami a nálepkami (Obr. 11-7).

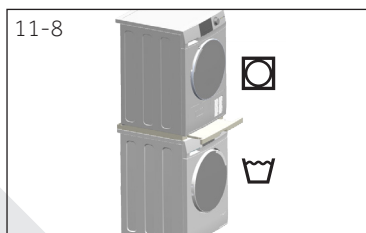

11.7 Stohovanie práčky a sušičky

Je možné usporiadať práčku a sušičku do stohu, čím sa šetrí miesto (Obr. 11-8). Nie každá práčka je vhodná na tento účel. Informácie a príslušná montážna súprava sú k dispozícii u miestneho predajcu.

Montážne pokyny dodávané spolu so súpravou starostlivo informujú o krokoch inštalácie.

Informačný list výrobku (podľa EU 392/2012)

Obchodná značka	Haier			
Identifikačný kód modelu	HD90-A2979	HD100-A2979	HD80-A3979	HD90 A3979 HD90-A3979S HD90-A3S979
Menovitá kapacita (kg)	9	10	8	9
Druh bubnovej sušičky	Kondenzátor			
Energetická trieda	A++	A++	A+++	A+++
Vážená ročná spotreba energie (AE _c in kWh/rok) ¹⁾	236	280	175	193
Bubnová sušička s automatikou alebo bez nej	s automatikou			
Spotreba energie štandardného programu pre bavlnu ³⁾ pri plnom zaťažení (kWh/cyklus)	1,98	2,29	1,43	1,58
Spotreba energie štandardného programu pre bavlnu ³⁾ pri čiastočnom zaťažení (kWh/cyklus)	1,17	1,35	0,85	0,93
Spotreba energie v režime „Vypnuté“ (W)	0,1	0,1	0,1	0,1
Spotreba energie v režime ponechania v zapnutom stave (W)	1,19	1,19	1,19	1,19
Doba trvania režimu ponechania v zapnutom stave (min) ²⁾	40			
Štandardný program sušenia ³⁾	Bavlna			
Vážený programový čas štandardného sušiacieho programu ³⁾ pri plnom a čiastočnom zaťažení (min.)	208	220	215	243
Programový čas štandardného sušiacieho programu ³⁾ pri plnom zaťažení (min.)	269	280	273	298
Programový čas štandardného sušiacieho programu ³⁾ pri čiastočnom zaťažení (min.)	162	175	168	182
Trieda účinnosti kondenzácie ⁴⁾	B	B	B	B
Vážená účinnosť kondenzácie pre štandardný program pre bavlnu ³⁾ pri plnom a čiastočnom zaťažení (min.)	80	80	80	80
Vážená účinnosť kondenzácie pre štandardný program pre bavlnu ³⁾ pri plnom zaťažení	80	80	80	80
Vážená účinnosť kondenzácie pre štandardný program pre bavlnu ³⁾ pri čiastočnom zaťažení	80	80	80	80
Vážená hladina akustického výkonu štandardného programu pre bavlnu ³⁾ pri plnom zaťažení (dB)	67			
Vstavané alebo voľne stojace	Voľne stojace/postavené pod			

- 1) Na základe 160 cyklov sušenia pre štandardný program pre bavlnu pri plnom a čiastočnom zaťažení a spotreby v režimoch s nízkou spotrebou. Skutočná spotreba energie za cyklus bude závisieť od spôsobu použitia spotrebiča.
- 2) V prípade, že existuje systém manažmentu napájania.
- 3) Tento program používaný pri plnom a čiastočnom zaťažení je štandardný program sušenia, na ktorý sa vzťahujú informácie na štítku a informačnom liste. Je to program vhodný na sušenie bežnej vlhkej bavlnenej bielizne a je to najúčinnější program z hľadiska spotreby energie pre bavlnu.
- 4) Trieda G je najmenej účinná a trieda A je najefektívnejšia.

Dodatočné údaje

Rozmery - VxHxŠ v mm	845 x 650 x 595
Napájanie (pozrite typový štítok) - napätie / prúd / vstup	220-240 V~50 Hz/ 2,4 A/ 550 W
Prípustná teplota okolia	5 °C až 35 °C.
Fluórovaný skleníkový plyn	HFC-134a
Objem	0,26 kg
GWP	1430
Tona (tony) ekvivalentu CO ₂	0,6

Schéma elektrického obvodu HD90-A2979:



Schéma elektrického obvodu HD100-A2979:



Schéma elektrického obvodu HD80-A3979/HD90-A3979/HD90-A3979S/ HD90-A3S979:

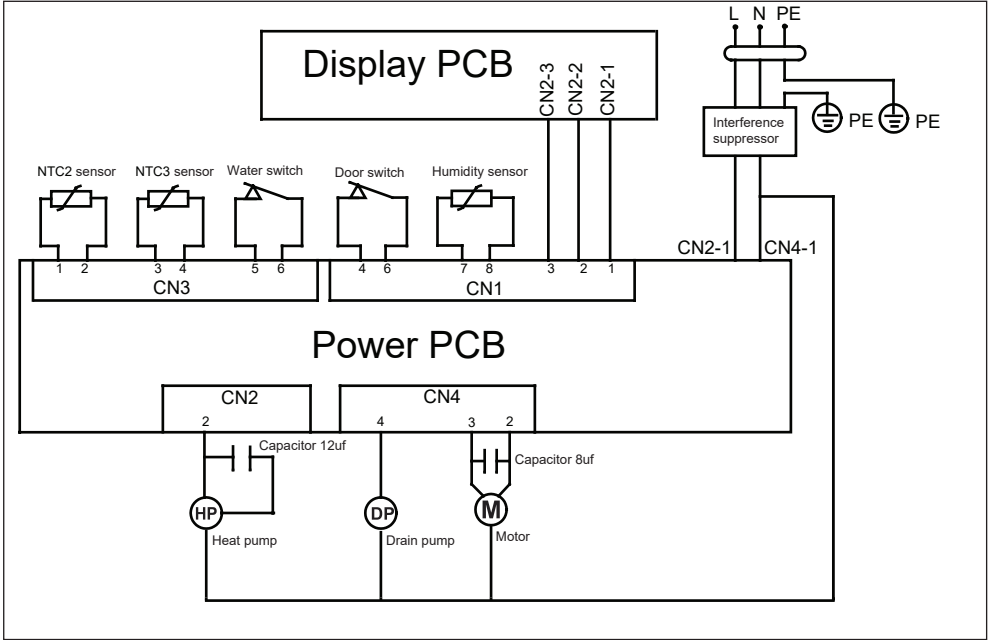

Odporúčame používať originálne náhradné diely a služby zákazníckeho servisu Haier. Ak máte so spotrebičom nejaký problém, pozrite sa prosím najprv do sekcie RIEŠENIE PROBLÉMOV.

Ak tam nenájdete riešenie, kontaktujte prosím

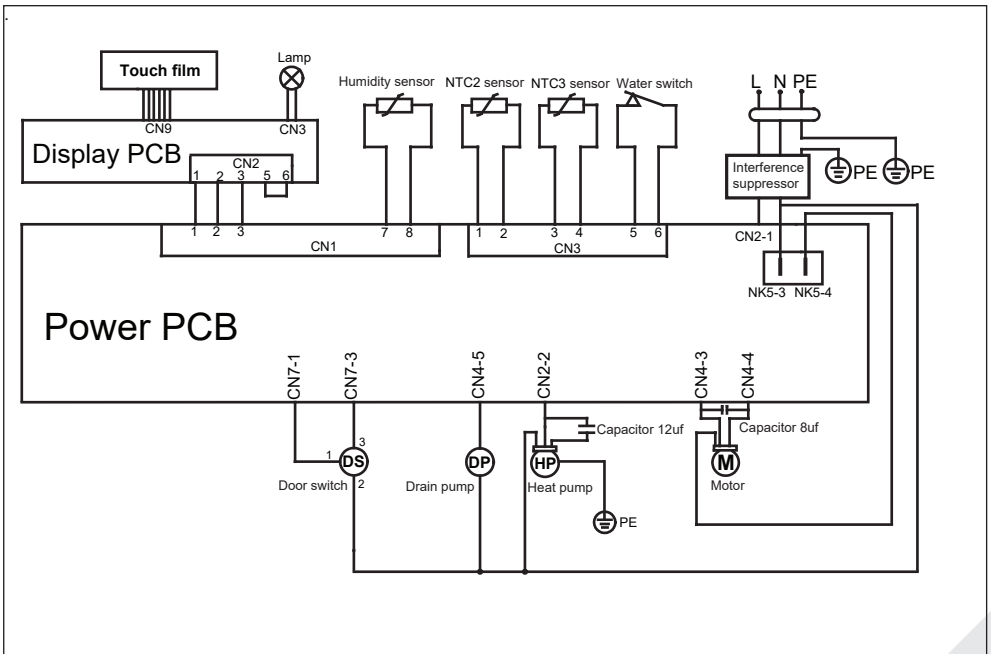
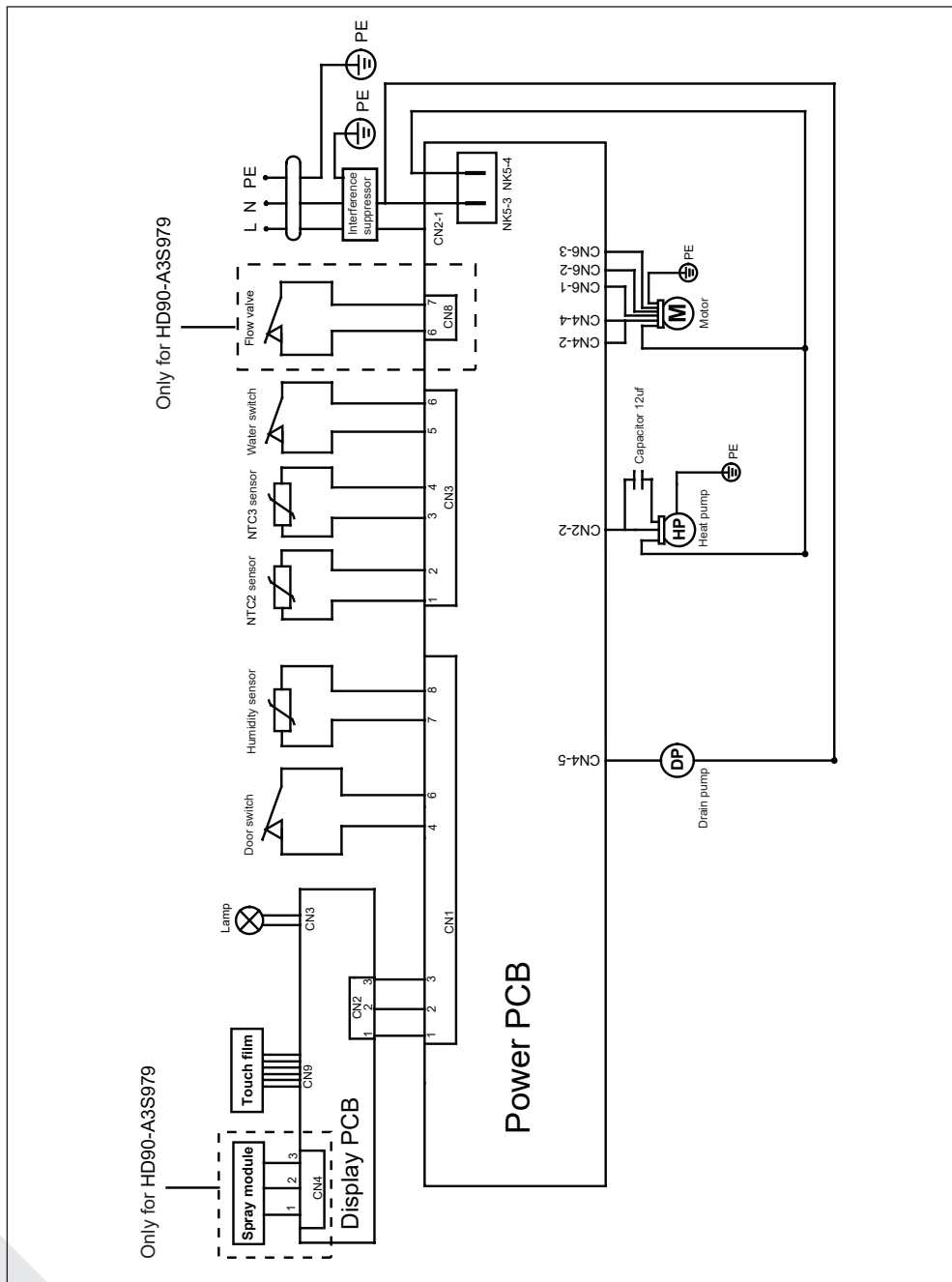
- ▶ miestneho predajcu alebo
- ▶ sekciu Service & Support na stránkach www.haier.com, kde môžete nájsť telefónne čísla a môžete aktivovať váš servisnú požiadavku.

Ešte než budete kontaktovať naše Servisné centrum, skontrolujte, či máte nižšie uvedené informácie.

Informácie nájdete na výkonnostnom štítku.

Model _____ Výrobné číslo. _____

Skontrolujte tiež Záručný list, ktorý je dodávaný spolu so spotrebičom pre prípad reklamácie.

Pre všeobecné obchodné otázky vyhľadajte naše nižšie uvedené európske adresy:

Európske adresy Haier			
Krajina*	Poštová adresa	Krajina*	Poštová adresa
Taliano	Haier Europe Trading SRL Via De Cristoforis, 12 21100 Verese TALIANO	Francúzsko	Haier France SAS 53 Boulevard Ornano – Pleyad 3 93200 Saint Denis FRANCÚZSKO
Španielsko Portugalsko	Haier Iberia SL Pg. Garcia Faria, 49-51 08019 Barcelona SPAIN	Belgium-FR Belgium-NL Holandsko Luxembursko	Haier Benelux SA Anderlecht Route de Lennik 451 BELGIUM
Nemecko Rakúsko	Haier Deutschland GmbH Konrad-Zuse-Platz 6 81829 München NEMECKO	Poľsko Česko Maďarsko Grécko Rumunsko Rusko	Haier Poland Sp. zo.o. Al. Jerozolimskie 181B 02-222 Warszawa POLAND
Spojené kráľovstvo	Haier Appliances UK Co.Ltd. One Crown Square Church Street East Woking, Surrey, GU21 6HR UK		

*Pre viac informácií kontaktujte www.haier.com

HD90-A2979/HD100-A2979/HD80-A3979/HD90-A3979S/HD90-A3S979

Haier