

Návod na použitie
Práčka so sušičkou

HWD80-B14979
HWD100-B14979
HWD120-B14979

SK

Haier

Ďakujeme vám, že ste si kúpili spotrebič Haier.

Pred použitím spotrebiča si, prosím, pozorne prečítajte tento návod. V návode nájdete dôležité informácie, vďaka ktorým budete svoj spotrebič využívať naplno, zaistíte bezpečnú a správnu inštaláciu, použitie a údržbu.

Uchovávajte tento návod na vhodnom mieste, aby ste ho mali vždy poruke a mohli tak spotrebič používať bezpečne a správne.

Ak spotrebič predáte, darujete alebo necháte v dome/byte napr. po sťahovaní, zaistite odovzdanie návodu, aby sa nový majiteľ spotrebiča mohol oboznámiť s pokynmi na jeho bezpečné používanie.



Opis Upozornenie – Dôležité poučenie o bezpečnosti



Všeobecné informácie a tipy



Informácie týkajúce sa životného prostredia

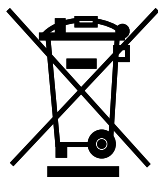

Likvidácia

Pomôžte chrániť životné prostredie a ľudské zdravie. Obal spotrebiča vyhodte do príslušného kontajnera, aby sa mohol recyklovať. Pomôžte recyklovať odpad z elektrických a elektronických prístrojov. Nevyhadzujte prístroje označené týmto symbolom do bežného odpadu z domácnosti. Vráťte výrobok do miestneho zariadenia na recykláciu alebo sa obráťte na svoj mestský úrad.



VAROVANIE!

Nebezpečenstvo zranenia alebo udusenía!

Odpojte spotrebič od elektrickej siete. Odrežte kábel na pripojenie do elektrickej siete a zlikvidujte ho. Aby nedošlo k zatvoreniu detí alebo domácich maznáčikov do spotrebiča, odstráňte západku dverí.



VAROVANIE!

Spotrebič sa nesmie napájať prostredníctvom externého spínacieho zariadenia, ako je napríklad časovač. Nepoužívajte predlžovací kábel, zásuvky adaptéra alebo multizásuvkové prípojné miesta. Nedodržanie týchto pokynov môže viesť k úrazu elektrickým prúdom alebo aj smrti.

1 – Bezpečnostné informácie.....	4
2 – Opis spotrebiča.....	9
3 – Ovládací panel.....	10
4 – Programy.....	14
5 – Spotreba.....	15
6 – Denné používanie.....	16
7 – Ekologické pranie.....	21
8 – Starostlivosť a čistenie.....	22
9 – Riešenie problémov.....	25
10 – Inštalácia.....	29
11 – Technické údaje.....	33
12 – Zákaznícky servis.....	39

Pred zapnutím spotrebiča si najprv prečítajte nasledujúce bezpečnostné rady:



VAROVANIE!

Pred prvým použitím

- ▶ Skontrolujte, či nedošlo k poškodeniu spotrebiča počas prepravy.
- ▶ Uistite sa, že sú odstránené všetky prepravné skrutky.
- ▶ Odstráňte všetky obaly a držte mimo dosahu detí.
- ▶ S prístrojom manipulujte vždy minimálne vo dvojici, pretože je ťažký.

Každodenné používanie

- ▶ Spotrebič môžu používať deti od 8 rokov a osoby so zníženými fyzickými, zmyslovými alebo mentálnymi schopnosťami, alebo osoby s nedostatočnými skúsenosťami a znalosťami iba vtedy, ak majú nad sebou dohľad alebo ak boli vyškolené z hľadiska bezpečného používania spotrebiča a ak chápu možné riziká.
- ▶ Deti do 3 rokov udržiavajte v bezpečnej vzdialenosti od spotrebiča, ak nie sú pod neustálym dohľadom.
- ▶ So spotrebičom sa nesmú hrať deti.
- ▶ Nedovoľte, aby sa deti alebo domáce zvieratá priblížili k spotrebiču, keď sú jeho dvere otvorené.
- ▶ Uchovávajte pracie prostriedky mimo dosahu malých detí.
- ▶ Zapnite zipsy, zaistite voľné vlákna a dbajte na to, aby ste zabránili zapleteniu bielizne. V prípade potreby použite vhodné pracie vrečko vyrobené na tento účel.
- ▶ Nedotýkajte sa spotrebiča alebo spotrebič nepoužívajte, ak máte vlhké ruky alebo nohy.
- ▶ Nezakrývajte spotrebič počas prevádzky, ani neskôr, aby sa vlhkosť mohla odpariť.
- ▶ Neumiestňujte ťažké predmety, zdroje tepla alebo zdroje vlhkosti na spotrebič.
- ▶ Nepoužívajte ani neskladujte horľavý čistiaci prostriedok ani chemické prostriedky na suché čistenie v blízkosti spotrebiča.
- ▶ Neperte v spotrebiči žiadne odevy ošetrované rozpúšťadlami bez toho, aby ste ich predtým nevysušili na vzduchu.

**VAROVANIE!****Každodenné používanie**

- ▶ Nepripájajte, ani neodpájajte koncovku elektrického napájacieho kábla spotrebiča z napájacej elektrickej zásuvky za prítomnosti horľavých pár a plynov.
- ▶ Neperte v horúcej vode penovú gumu alebo hubovité materiály.
- ▶ Neperte bielizeň, ktorá je silne znečistená múkou, najprv ju vyklepte a predperete v ruke.
- ▶ Neotvárajte počas žiadneho pracieho cyklu zásuvku na prací prostriedok.
- ▶ Nedotýkajte sa dvierok počas procesu prania, môžu byť horúce.
- ▶ Neotvárajte dvierka, ak je hladina vody viditeľne nad otvorom.
- ▶ Neotvárajte dvierka násilím. Dvierka sú vybavené automatickou zámkou a otvoria sa krátko po ukončení pracieho procesu.
- ▶ Vypnite spotrebič po každom programe prania a pred vykonaním akejkoľvek bežnej údržby a odpojte spotrebič od elektrickej siete, aby ste ušetrili elektrickú energiu a tiež z dôvodu bezpečnosti.
- ▶ Pri odpájaní spotrebiča od el. napájania ťahajte za zástrčku, nie za kábel.
- ▶ Uistite sa, že je miestnosť suchá a dobre vetraná. Teplota prostredia by mala byť medzi 5 °C až 35 °C, ideálne medzi +18 °C až +25 °C.
- ▶ Nezakrývajte žiadne vetracie otvory v spodnej časti kobercom alebo podobnými predmetmi.
- ▶ Udržujte oblasť okolo spotrebiča bez prachu a nečistôt.
- ▶ Pred použitím spotrebiča skontrolujte, či je vnútri iba bielizeň a nenachádzajú sa tam domáce zvieratá ani deti.
- ▶ Skontrolujte, či nezaťažujete spotrebič viac, než je menovitá záťaž jednotlivých programov – pozrite návod na použitie.
- ▶ Vrecká vyprázdňte a odstráňte všetky veci, ako sú napr. zapalovače a zápalky.
- ▶ Aviváž alebo podobné produkty používajte v súlade s inštrukciami na obale výrobcu.



VAROVANIE!

V spotrebiči nesušte tieto veci:

- ▶ Bielizeň, ktorá nie je vypraná.
- ▶ Bielizeň, ktorá bola kontaminovaná horľavými látkami, napríklad olej na varenie, acetón, alkohol, technický benzín, benzín, petrolej, odstraňovač škvŕn, terpentín, vosky, odstraňovače vosku alebo iné chemikálie. Výpary môžu spôsobiť požiar alebo výbuch. Táto bielizeň sa musí vždy najprv predprať ručne v horúcej vode s pridaním pracieho prostriedku a potom vysušiť vonku pred tým, než ju dáte sušiť do spotrebiča.
- ▶ Bielizeň, ktorá má vypchávkový alebo výplňový (napr. vankúše, bundy), pretože sa výplň môže uvoľniť a dostať do vnútorných častí spotrebiča, pričom by mohlo dôjsť k vznieteniu.
- ▶ Bielizeň, ktorá obsahuje veľký podiel gumy, penovej gumy (latexovej peny) alebo gumové materiály, ako napríklad kúpacie čiapky, nepremokavé textilie, pogumované odevy a časti odevu a vankúše s penovou gumovou výplňou.

Po každom programe sušenia spotrebič vypnite z dôvodu úspory energie a bezpečnosti.

Údržba/čistenie

- ▶ Zaistite, aby čistenie a údržbu vykonávala spôsobilá osoba.
- ▶ Pred vykonávaním akejkoľvek bežnej údržby spotrebič odpojte od elektrickej siete.
- ▶ Uistite sa, že gumová tesniaca manžeta a jej okolie sú čisté a ak sa spotrebič nepoužíva, otvorte dvierka a zásuvku na prací prostriedok, aby sa zabránilo vzniku zápachu.
- ▶ Nepoužívajte pri čistení kropiace ani parné spotrebiče.
- ▶ Poškodený alebo krátky sieťový kábel musí vždy vymeniť kvalifikovaná osoba autorizovaného servisu, aby sa zabránilo možným rizikám.
- ▶ Neopravujte spotrebič svojpomocne. V prípade nutnosti opravy spotrebiča kontaktujte náš zákaznícky servis alebo priamo autorizovaný servis.

Inštalácia

- ▶ Zaistite umiestnenie, ktoré umožňuje úplné otvorenie dverí. Neinštalujte spotrebič za uzamykatelné dvere, posuvné dvere alebo dvere s pántmi na opačnej strane dverí spotrebiča, pretože by to obmedzovalo úplné otvorenie dverí spotrebiča.
- ▶ Spotrebič umiestnite na dobre vetranom mieste. Zaistite umiestnenie, ktoré umožňuje úplné otvorenie dverí.
- ▶ Spotrebič nikdy neumiestňujte vonku na vlhké miesto alebo do priestoru, ktorý môže byť náchylný na únik vody. V prípade zatopenia spotrebič odpojte vypnutím ističa. Skôr ako odpojíte spotrebič aj od zásuvky, tak sa presvedčte, že nestojíte vo vlhkom mieste a ani samotná zásuvka nie je mokrá alebo vlhká. Pozor na úraz elektrickým prúdom!!! Potom nechajte zariadenie prirodzene vyschnúť. Pred opätovným spustením prevádzky spotrebiča nechajte vykonať jeho garančnú kontrolu autorizovaným servisom.
- ▶ Spotrebič nainštalujte alebo používajte iba tam, kde je teplota vyššia než 5 °C.
- ▶ Spotrebič neumiestňujte priamo na koberec alebo blízko steny alebo nábytku.
- ▶ Nevystavujte spotrebič mrazu, priamemu slnečnému svetlu alebo ho nedávajte do blízkosti tepelných zdrojov (napr. sporák, radiátory).
- ▶ Uistite sa, že elektrické údaje na výrobnom štítku súhlasia so sieťovým napájaním. Ak tomu tak nie je, obráťte sa iba na pracovníka autorizovaného servisu s certifikovaným oprávnením na požadovanú činnosť.
- ▶ Nepoužívajte adaptér s viacerými zásuvkami a predlžovacími káblami.
- ▶ Uistite sa, že bola použitá iba doručená súprava elektrických káblov a hadíc.
- ▶ Uistite sa, že nedošlo alebo nedôjde k poškodeniu elektrického kábla a zástrčky. Ak došlo k poškodeniu, nechajte poškodenú časť vymeniť iba pracovníkovi autorizovaného servisu s certifikovaným oprávnením na požadovanú činnosť.
- ▶ Použite samostatnú zásuvku na uzemnenie napájania, ktorá je po inštalácii ľahko prístupná. Spotrebič musí byť uzemnený.
- ▶ Uistite sa, že hadicové spoje a pripojenia sú pevné a nedochádza k úniku vody.

Odporúčané použitie

Tento spotrebič je určený na pranie bielizne, ktorá je určená na pranie v práčke. Vždy sa riadte pokynmi uvedenými na štítku každého odevu. Je určený výhradne na domáce použitie vnútri domu. Nie je určený na komerčné alebo priemyselné využitie.

Nie je dovolené spotrebič akokoľvek meniť alebo upravovať. Nedovolené zaobchádzanie môže spôsobiť nebezpečenstvo a stratu všetkých nárokov na záruku a zodpovednosť.

i Poznámka:

Ilustrácie v nasledujúcich kapitolách sa môžu v dôsledku technických zmien a rozdielnosti modelov líšiť od vášho spotrebiča.

2.1 Obrázok spotrebiča Spredu (Obr. 2-1).



- 1 Zásuvka na prací prostriedok/aviváž
- 2 Pracovná doska
- 3 Volič programov
- 4 Ovládací panel
- 5 Dvere práčky
- 6 Servisná klapka s filtrom čerpadla. Núdzové ťahadlo zámky dverí s vypúšťacou hadičkou.
- 7 Nastavitelné nožky

Zadná strana (Obr. 2-2).

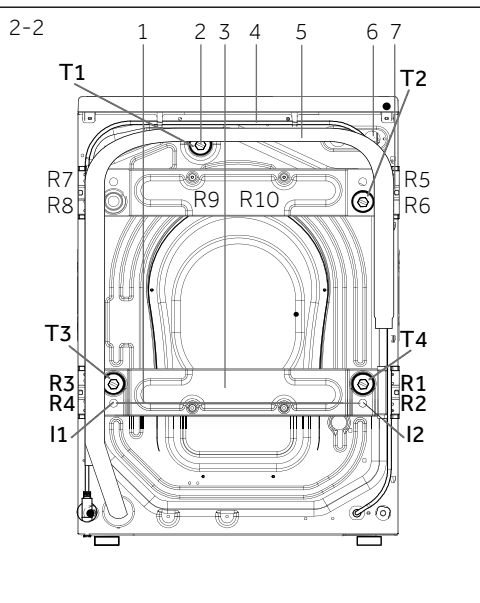

- 1 Kovová tyč (I1 - I2) (HWD100/120-B...)
- 2 Transportné skrutky (T1-T4)
- 3 Výstuž na zadnej stene (HWD100/120-B...)
- 4 Napájací kábel
- 5 Odtoková hadica
- 6 Prívodný ventil vody
- 7 Vystužovacie skrutky pre zadnú stenu (R1-R10) (HWD100/120-B...)

2.2 Príslušenstvo

Skontrolujte príslušenstvo a textovú dokumentáciu podľa tohto zoznamu (Obr. 2-3):



Zostava
prívodnej
hadice

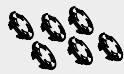

6 uzatváracích
zátok

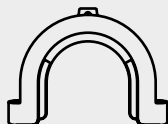

Držiak
odtokovej
hadice



2×
2×
Tlmiče
na redukciu
huku



Sprievodné
listiny



Návod
na použitie

2-3

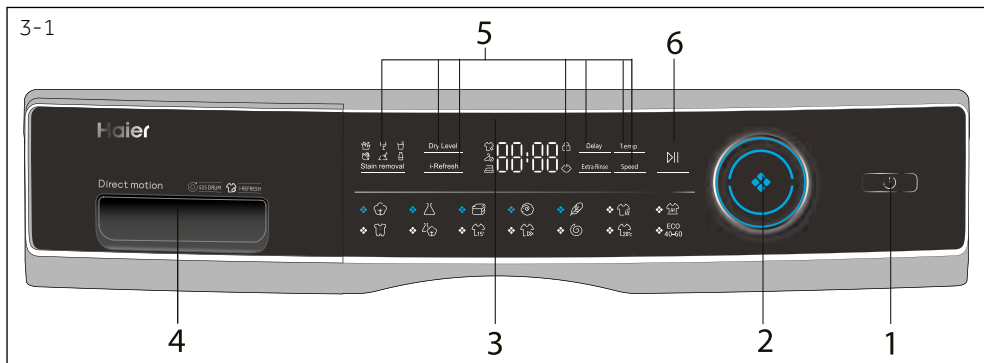

- | | |
|-----------------------|---------------------------------------|
| 1 Tlačidlo „Zapnutie“ | 4 Zásuvka na práci prostriedok/aviváž |
| 2 Volič programov | 5 Funkčné tlačidlá |
| 3 Displej | 6 Tlačidlo „Štart/Pauza“ |

Poznámka:

V nasledujúcich prípadoch zaznie signál:

- ▶ pri stlačení tlačidla
- ▶ na konci programu
- ▶ pri otočení voliča programov

Akustický signál môže byť v prípade potreby zrušený: pozrite DENNÉ POUŽITIE (str. 20, bod 6.13).

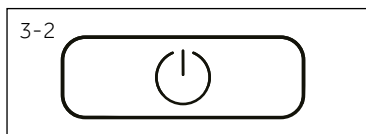

3.1 Tlačidlo „Zapnutie“

Zapnite spotrebič jemným stlačením tohto tlačidla (Obr. 3-2), displej sa rozsvieti, kontrolka tlačidla „Štart/ Pauza“ začne blikať. Opätovným stlačením tlačidla na asi 2 sekundy spotrebič vypnete. Ak po určitom čase nie je aktivovaná žiadna funkcia alebo program, spotrebič sa automaticky vypne.

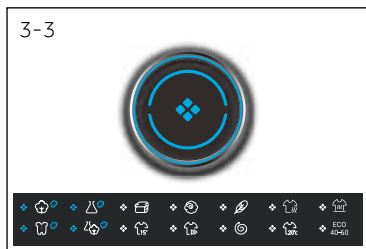

3.2 Volič programov s ponukou programov

Otáčaním gombíka (Obr. 3-3) môžete vybrať jeden zo 14 programov, rozsvieti sa príslušná LED dióda a zobrazí sa jeho východiskové nastavenie.

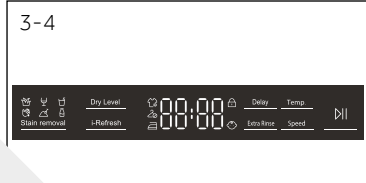

3.3. Displej s ponukou doplnkových funkcií

Displej (Obr. 3-4) zobrazuje nasledujúce informácie:

- ▶ Čas prania/sušenia
- ▶ Odloženie konca programu
- ▶ Chybové kódy a servisné informácie
- ▶ Funkčné tlačidlá a tlačidlo „Štart/Pauza“

3.4 Zásuvka na prací prostriedky

Po otvorení zásuvky, môžete vidieť nasledujúce komponenty (obr. 3-5):

- 1: Priehradka na práškový alebo tekutý prací prostriedok
- 2: Prepínač pracieho prostriedku, zdvihnite ho pre práškový prací prostriedok, pre tekutý prací prostriedok ho dajte dole.
- 3: Priehradka na dezinfekciu.
- 4: Priehradka na aviváž.
- 5: Zaisťte úchytku, zatlačte ju dole a vytiahnite zásuvku

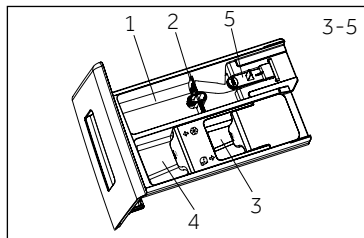

Odporúčania pre použitie konkrétneho pracieho prostriedku v jednotlivých programoch a teplotách sú uvedené na str. 18.

3.5 Tlačidlá doplnkových funkcií

Tlačidlá doplnkových funkcií (obr. 3-6) umožňujú k vybranému programu pridať ďalšie nastavenie ešte pred jeho spustením. Po ich stlačení sa na displeji zobrazí príslušná kontrolka. Vypnutím spotrebiča alebo nastavením nového programu sa všetky možnosti vypnú. Ak má tlačidlo viac možností, je možné zvoliť požadovanú možnosť opakovaným stlačením tlačidla. Ak zvolená funkcia svieti slabo, nie je aktívna, ak svieti jasne, táto funkcia je aktívna.

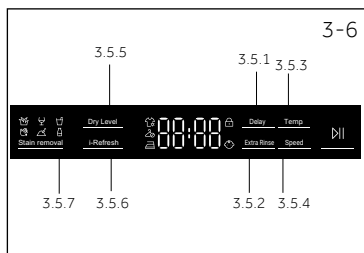

Poznámka: Nastavenie od výrobcu

Práčky Haier majú vo svojom východiskovom nastavení nakonfigurované všetky programy tak, aby dosahovali najlepšie výsledky. Ak nemáte špeciálne požiadavky na program, odporúčame ponechať ho v jeho východiskovom nastavení z dôvodu optimalizácie spotreby energie a vody.

3.5.1 Funkčné tlačidlo „Delay“ (odloženie konca programu)

Stlačením tlačidla „Delay“ (odloženie) (obr. 3-7) spustíte program s oneskorením – odložíte teda ukončenie programu. Oneskorenie času konca je možné zvyšovať v krokoch po 30 minútach od 0,5 do 24 hodín. Napríklad zobrazenie nastaveného času odloženého konca je 6:30, čo znamená, že koniec cyklu programu bude za 6 hodín a 30 minút. Stlačením tlačidla „Štart/Pauza“ aktivujete časové oneskorenie. Časové oneskorenie musí byť dlhšie než čas behu programu, inak sa program spustí okamžite. Táto funkcia sa nevzťahuje na programy „Odstredovanie“, „i-Refresh“ a „Eco 40-60“.

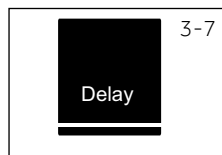

Poznámka: Tekutý prací prostriedok

Pri použití tekutého pracieho prostriedku sa odloženie konca programu neodporúča aktivovať.

3.5.2 Funkčné tlačidlo „Extra Rinse“ (prídavné plákanie)

Použite túto funkciu, ak si prajete intenzívnejšie vyplákanie pracieho prostriedku z bielizne. Odporúčame ju pre osoby s citlivou pokožkou. Opakovaným stlačením tlačidla „Extra Rinse“ môžete vybrať 1 – 3 prídavné cykly. Tie sa budú na displeji zobrazovať postupne ako P--1/P--2/P--3.



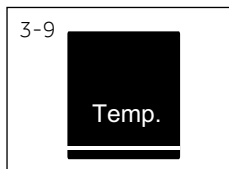

3.5.3 Funkčné tlačidlo „Temp“ (teplota)

Stlačením tohto tlačidla (Obr. 3-9) zmeníte teplotu prania programu. Ak nie je zobrazená žiadna hodnota (na displeji sa zobrazuje „--“), voda sa nebude ohrievať, vykoná sa pranie v studenej vode.

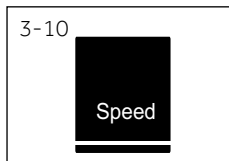

3.5.4 Funkčné tlačidlo „Speed“ (rýchlosť odstreďovania)

Dotykom tohto tlačidla (Obr. 3-10) zmeníte alebo zrušíte program odstredenia. Ak nie je zobrazená žiadna hodnota, (na displeji sa zobrazuje „0“), na konci cyklu sa nevykoná odstreďovanie (žmýkanie).

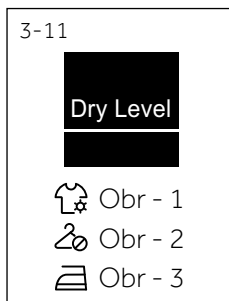

3.5.5 Funkčné tlačidlo „Dry level“ (úroveň sušenia)

Dotykom tohto tlačidla (Obr. 3-11) zmeníte alebo zrušíte funkciu „úroveň sušenia“ v troch úrovniach podľa vašej potreby.

Obr. 1 (suchá na uloženie do skrine),

Obr. 2 (suchá na nosenie),

Obr. 3 (suchá na žehlenie)

Obr-1: Stlačením tlačidla „Dry level“ sa rozsvieti ikona (pozrite Obr-1) a aktivuje sa režim „Suchá do skrine“. Takto vysušenú bielizeň je možné po skončení cyklu uložiť do bielizníka.

Obr-2: Opätovným stlačením tlačidla „Dry level“ sa rozsvieti ikona (pozrite Obr-2) a aktivuje sa režim „Suchá na nosenie“. Takto vysušenú bielizeň je možné si po skončení cyklu obliecť na seba.

Obr-3: Tretím stlačením tlačidla „Dry level“ sa rozsvieti ikona (pozrite Obr-3) a aktivuje sa režim „Suchá na žehlenie“. Takto vysušená bielizeň je mierne navlhnutá, a preto vhodná na žehlenie.

Obr-1/Obr-2/Obr-3: Ak sa súčasne rozsvietia všetky tri ikony úrovne sušenia, potom sa zobrazí fixný čas sušenia.

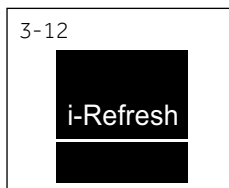

3.5.6 Funkčné tlačidlo „i-Refresh“ (osvieženie bielizne)

Technológia i-Refresh osvieži bielizeň pomocou pary. Túto špeciálnu funkciu je možné použiť aj pre tie najjemnejšie tkaniny, vrátane vlny a hodvábu. Vďaka inteligentnej kombinácii presnej regulácie teploty, prúdenia teplého vzduchu a mäkkých molekúl pary rozptýlených do vlákien bielizne sa účinne odstránia všetky baktérie, prach aj alergény. Používa sa na odstránenie čerstvého zápachu, potu, prachu, roztočov a narovnanie pokrčenej bielizne. Po použití funkcie i-Refresh je bielizeň osviežená, mäkká a dezinfikovaná. Zvláda takisto zjemniť pokrčené záhyby a zmäkčuje vlákna tkanín.

Je možné použiť pri programoch:

Bavlna, Syntetika, Prikrývky, Vlna, Jemná/Hodváb

Nie je možné použiť pri programoch:

Sušenie, Pranie a Sušenie, Detská starostlivosť, Mix, Extra rýchly 15', Rýchly, Odstreďovanie, Ručné pranie, ECO pranie/ECO sušenie







Na nastavenie vyberte jeden z piatich vyššie uvedených kompatibilných programov, stlačte ikonu daného programu a následne stlačte tlačidlo „i-Refresh“. Spustíte tlačidlom „Štart/Pauza“. Prebehne cyklus bez použitia vody a pracieho prostriedku.

Poznámka: i-Refresh tipy

1. Pred použitím funkcie i-Refresh zapnite gombíky a zipsy. Vyprázdňte všetky vrecká na oblečení, aby nedošlo k jeho poškodeniu počas funkcie i-Refresh.
2. Funkciu i-Refresh nepoužívajte na už mokrý textil. Hrozí riziko zmrštenia a iné poškodenie tkaniny. Ak je bielizeň, ktorú chcete ošetriť funkciou i-Refresh, mokrá alebo značne vlhká, najprv ju usušte a až potom použite funkciu i-Refresh.
3. Použite mäkkú handričku na ochranu výšiviek a dekorácií na povrchu odevu, aby ste predišli poškriabaniu povrchu odevu.
4. Pri odevoch s kovovou alebo plastovou podporou (napr. svadobné šaty) odstráňte túto podporu pred spustením funkcie i-Refresh.
5. Pred samotným spustením funkcie i-Refresh nenanášajte na tkaniny žiadne parfemy ani osviežovače.
6. Nevkladajte príliš mnoho oblečenia, prosím. Na dosiahnutie najlepších výsledkov sa odporúča pri použití funkcie i-Refresh vložiť ideálne iba jeden kus odevu.
7. Ak často používate funkciu i-Refresh, tak nezabúdajte v pravidelných cykloch používať aj špeciálny čistiaci program, príp. očistite handričkou sklo dverí a tesniacu gumu.
8. Program nie je vhodný na objemné zateplené bundy. Naopak, je možné ho použiť na krátke bundy.

3.5.7 Tlačidlo „Stain removal“ (odstraňovanie škvŕn)

Stlačte toto tlačidlo (Obr. 3-13) a vyberte špeciálne funkcie na odstránenie škvŕn. Symboly jednotlivých typov škvŕn sú vysvetlené nižšie.

Tráva 	Víno 	Džús/ovocie 
Krv 	Hlina 	Mlieko 



3.6 Tlačidlo „Štart/Pauza“

Stlačte toto tlačidlo (Obr. 3-14), na spustenie alebo prerušenie aktuálne prebiehajúceho programu. Počas nastavovania programu a počas spustenia programu LED kontrolka „Štart/Pauza“ svieti alebo pri prerušení bliká.



3.7 Detská zámka

Po voľbe programu a následnom spustení stlačte súčasne na 3 sekundy tlačidlá „Speed“ a „Štart/Pauza“ (Obr. 3-15), a tým zablokujete všetky ovládacie prvky na paneli. Na odomknutie sa znovu naraz dotknite oboch rovnakých tlačidiel. Keď je aktivovaná detská poistka, rozsvieti sa kontrolka detskej poistky .

Funkcia je voliteľná a nastaviť sa dá iba vtedy, ak je práčka zapnutá.

Pri stlačení akéhokoľvek tlačidla, ak je aktivovaná detská zámka, sa na displeji zobrazí **c lot** (Obr. 3-16) a zmena nastavenia sa nevykoná.

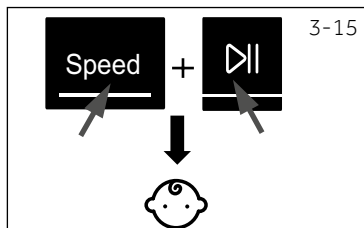

• Áno, ○ Voliteľné, / Nie

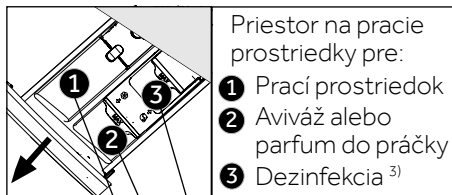

Program	Druh tkaniny	Max. náplň ⁴⁾ v kg		Teplota			Výhodisková rýchlosť odstredenia v ot./min.	Úroveň sušenia	i-Refresh	Extra plákanie	Odloženie konca programu	Odstraňovanie škvŕn
		pranie	sušenie	v °C ¹⁾	rozsah nastavi- teľných teplôt	Východisková teplota						
		HWD80-B14979 HWD100-B14979 HWD120-B14979										
Bavlna		Bavlna	8/10/12	5/6/8	* do 90	40	● ○ ○	1400	● ● ● ● ●			
Syntetika		Syntetická alebo zmiešaná látka	4/5/6	2,5/3/4	* do 60	40	● ○ ○	1200	● ● ● ● ●			
Prikrývky		Deky, prikrývky	2/2,5/3	/	* do 40	30	● / /	800	/ ● ● ● /			
Vlna		Vlnené oblečenie vhodné do práčky	2/2,5/3	/	* do 40	*	● / /	800	/ ● ● ● /			
Jemná/Hodváb		Jemná bielizeň a hodváb	2/2,5/3	/	* do 30	30	● / /	600	/ ● ● ● /			
Sušenie		Bavlna/Syntetická bielizeň	/	5/6/8	/	/ / / /	/	● / / / /				
Pranie a sušenie		Bavlna/Syntetická bielizeň	8/10/12	5/6/8	/	/	● ○ ○	1400	/ / / / /			
Detská starostlivosť		Bavlna/Syntetická bielizeň	4/5/6	2,5/3/4	* do 90	40	● ○ ○	1000	● / ● ● /			
Mix		Mierne znečistená zmiešaná bielizeň z bavlny a syntetiky	8/10/12	4/5/6	* do 60	30	● ○ ○	1000	● / ● ● ●			
Expres 15'		Bavlna/Syntetická bielizeň	1	1	* do 40	*	● ○ /	1000	● / ● ● /			
Rýchly		Bavlna/Syntetická bielizeň	8/10/12	4/5/6	* do 40	40	● ○ ○	1000	● / ● ● /			
Odstredenie		Všetky látky	8/10/12	5/6/8	/	/ / / /	/	1000	● / / / /			
Bavlna 20°C		Bavlna	8/10/12	3/4/6	* do 20	20	● ○ ○	1000	● / ● ● /			
Eco 40°C -60°C		Štandardný program pre bavlnenú a ľanovú bielizeň	8/10/12	5/6/8	* do 90	60	● ○ ○	1400	● / / / /			

* Rozsah teploty vody od „bez ohrevu“.

¹⁾ Teplotu prania 90 °C zvolte len pre špeciálne hygienické požiadavky.

²⁾ Znížte množstvo pracieho prostriedku, pretože dĺžka programu je krátka (nemuselo by dôjsť k dokonalému vyplákaníu).

³⁾ Nepoužívajte chemické činidlá s pracím prostriedkom.

⁴⁾ Merané v suchom stave bielizne.

Dizajn a technické údaje sa môžu vďaka zlepšeniu kvality zmeniť bez predchádzajúceho upozornenia.

Pri použití funkcie i-Refresh nepoužívajte žiadne dezinfekčné prostriedky, pracie prostriedky ani aviváž.

Uvedené hodnoty spotreby sa môžu líšiť podľa miestnych podmienok.

Parameter		Program			
		Eco 40-60*			Syntetické látky
Teplota v °C		40 °C	60 °C	60 °C	40 °C
Max. náplň v kg HWD80-B14979 HWD100-B14979 HWD120-B14979	Pranie	-	-	8/10/12	-
	Sušenie	-	-	5/6/8	-
	Pranie, odstredenie a sušenie	-	-	5,43/6,8/7,9	-
Energia v kWh	Iba pri praní a odstredení	-	-	0,91/0,9/1,15	-
	Pranie, odstredenie a sušenie	-	-	100/114/122	-
Voda v l	Iba pri praní a odstredení	-	-	57/62/65	-
	Pranie a sušenie	-	-	11:15/11:55/ 11:25	-
Čas v h:min	Pranie a sušenie	-	-	46/52/43	-
Účinnosť sušenia odstredením v %		-	-		-

* Program na určenie certifikácií energetických a iných štandardov podľa Nariadenia v prenesenej právomoci: (EÚ) 2019/2014.

ECO pranie 40-60: Programátorom zvolíte program ECO 40-60, displej zobrazí AUTO a mierne podsvietí funkciu „Speed“ (otáčky odstreďovania). Funkciu „Speed“ (otáčky odstreďovania) podržte 5 sekúnd, než sa zobrazí mierne podsvietená funkcia „Temp“ (nastavenie teploty). Teraz môžete korigovať prednastavené hodnoty funkcií „Speed“ (otáčky odstreďovania) a „Temp“ (nastavenie teploty). Potom stlačte tlačidlo Štart.

ECO sušenie 40-60: Programátorom zvolíte program ECO 40-60, displej zobrazí AUTO a mierne podsvietí funkciu „Speed“ (otáčky odstreďovania). Funkciu „Speed“ (otáčky odstreďovania) podržte 5 sekúnd, než sa zobrazí mierne podsvietená funkcia „Temp“ (nastavenie teploty). Programátorom zvolíte program „dry“ (sušenie). Mierne podsvietenú funkciu „Dry Level“ (úroveň sušenia) podržte 5 sekúnd, než sa na displeji zobrazí „dry“. Teraz môžete vybrať stupeň vysušenia (pozrite 3-11) alebo konštantný čas sušenia 30, 60, 90 minút.

Certifikované Eco 40-60* programy pre bavlnu sú vhodné na pranie obvykle znečistenej bielizne z bavlny. Sú to najefektívnejšie programy, ak ide o kombinovanú spotrebu energie a vody pre bielizeň z bavlny. Teplota použitej vody sa môže líšiť od nastavenia teploty cyklu.



Poznámka: Automatická hmotnosť

Spotrebič je vybavený rozpoznávaním hmotnosti náplne. Pri nízkom zatažení sa v niektorých programoch automaticky zníži množstvo energie, vody a skráti čas prania. Na displeji sa zobrazí možnosť **Auto**.

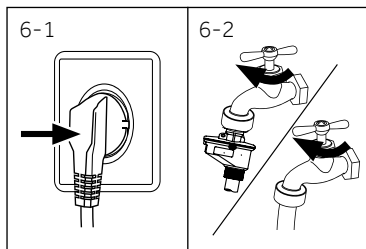

6.1 Napájanie

Pripojte práčku k napájaciemu zdroju (220 V až 240 V ~/50 Hz, Obr. 6-1). Pozrite aj INŠTALÁCIA.

6.2 Pripojenie vody

- ▶ Pred pripojením skontrolujte čistotu prívodu vody.
- ▶ Otvorte kohútik (Obr. 6-2).

i Poznámka: Tesnosť

Pred použitím skontrolujte, či nedošlo k úniku vody v spojoch medzi kohútikom a prívodnou hadicou tak, že otvorte kohútik.

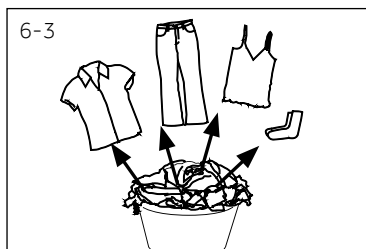

6.3 Príprava bielizne

- ▶ Roztriedte oblečenie podľa druhu látky (bavlna, syntetika, vlna alebo hodváb) a takisto podľa znečistenia (Obr. 6-3). Venujte pozornosť informačným štítkom na bielizni.
- ▶ Oddel'te biele oblečenie od farebného. Nové farebné textilie prvýkrát vyperte ručne, na kontrolu či neblednú alebo nepúšťajú farbu.
- ▶ Vyprázdňte vrecá (kľúče, mince atď.) a odstráňte tvrdšie ozdobné predmety (napr. brošne).
- ▶ Odevy bez lemov, chúlостivé a jemne tkané textilie, ako sú jemné záclony, vložte do vrecúška na pranie z dôvodu starostlivosti o túto jemnú bielizeň (ideálne vyperte v ruke alebo vykonajte chemické čistenie v čistiarni).
- ▶ Zapnite zipsy, suché zipsy a háčiky, uistite sa, že sú gombíky prišité tesne.
- ▶ Vložte jemné tkaniny, ako je bielizeň bez pevného lemu, jemnú spodnú bielizeň a drobné predmety, ako sú ponožky, opasky, podprsenky atď. do pracieho vrecka.
- ▶ Rozložte veľké kusy, ako sú napríklad posteľná bielizeň, posteľné prikrývky atď.
- ▶ Džínsy a potlačené, dekorované textilie alebo textilie s intenzívnymi farbami prevráťte naruby, podľa možnosti ich perte zvlášť.

i Poznámka: Zvláštne rady pre sušenie

- ▶ Roztriedte oblečenie podľa tkaniny (bavlna, syntetika a pod.), požadovanej úrovne uschnutia a príslušnej zvyškovej vlhkosti. Postupujte podľa pokynov na etikete bielizne a sušte iba odevy, ktoré je možné sušiť v sušičke.
- ▶ Pred sušením žmýkajte bielizeň na maximálnu rýchlosť žmýkania.
- ▶ Neprekračujte max. zaťaženie 6 kg.
- ▶ Veľmi veľké kusy majú tendenciu sa navijať. Ak bielizeň nebola dostatočne vysušená, pretrepte ju a opäť vysušte pomocou programu SUŠENIE.
- ▶ Obzvlášť jemné tkaniny, ktoré sa ľahko zrazia alebo stratia svoj tvar, rovnako ako napr. hodvábne pančuchy, spodná bielizeň atď., by sa nemali v spotrebiči sušiť. Dajte jemnú bielizeň do pracieho vrecúška a zabráňte jej presušeniu.
- ▶ Jersey a úplety sa nesmú sušiť, aby sa zabránilo zrazeniu.

Tabuľka starostlivosti

Pranie					
95	Možné prať až do 95 °C bežný proces	60	Možné prať až do 60 °C bežný proces	60	Možné prať až do 60 °C šetrný proces
40	Možné prať až do 40 °C bežný proces	40	Možné prať až do 40 °C šetrný proces	40	Možné prať až do 40 °C veľmi šetrný proces
30	Možné prať až do 30 °C bežný proces	30	Možné prať až do 30 °C šetrný proces	30	Možné prať až do 30 °C veľmi šetrný proces
Ručné pranie max. 40 °C	Neprať				
Bielenie					
Je povolené akékoľvek bielenie	Len kyslík / bez chlóru	Nebieliť			
Sušenie					
Sušenie v bubnovej sušičke je možné pri normálnej teplote	Sušenie v bubnovej sušičke je možné pri nižšej teplote	Nesušte v bubnovej sušičke			
Sušenie na šnúre	Sušenie na plocho				
Žehlenie					
Žehliť pri maximálnej teplote do 200 °C	Žehliť pri strednej teplote do 150 °C	Žehliť pri nízkej teplote až do 110 °C; bez pary (žehlenie parou môže spôsobiť nevratné poškodenie)			
Nežehliť					
Profesionálna starostlivosť o textilie					
Suché čistenie v perchlóretyléne	Suché čistenie v uhľovodíkoch	Nečistiť na sucho			
Profesionálne mokré čistenie	Nepoužívať profesionálne mokré čistenie				

6.4 Vloženie bielizne do spotrebiča

- ▶ Vložte bielizeň kus po kuse
- ▶ Spotrebič nepreťažujte. Dbajte na rôzne maximálne zaťaženie podľa jednotlivých programov! Pravidlo pre maximálne zaťaženie: Udržujte šesť centimetrov medzi naloženou bielizňou a vrcholom bubna.
- ▶ Dvierka dôkladne zavrite. Uistite sa, že nie je privretá žiadna bielizeň.















**VÝSTRAHA!**

Netextilné, a tiež malé, voľné alebo ostré hrany môžu spôsobiť poruchy a poškodenie odevov a spotrebiča.

6.5 Výber pracieho prostriedku

- ▶ Účinnosť a výkonnosť prania je určená kvalitou použitého pracieho prostriedku.
- ▶ Používajte iba prací prostriedok určený na pranie v práčke.
- ▶ V prípade potreby použite špecifické pracie prostriedky, napr. pre syntetické a vlnené tkaniny.
- ▶ Vždy dodržujte odporúčania výrobcu pracích prostriedkov.
- ▶ Nepoužívajte pracie prostriedky, ako je trichlóretylén a podobné výrobky.

Zvoľte najvhodnejší prací prostriedok

Program		Druh pracieho prostriedku				
		Univerzálna	Farba	Jemná bielizeň	Špeciálna	Aviváž
Bavlna		L/P	L/P	-	-	o
Syntetika		-	-	L/P	-	o
Prikrývky		-	-	L	L/P	-
Vlna		-	-	L/P	L/P	-
Jemná/ Hodváb		-	-	-	L/P	-
Sušenie		-	-	-	-	-
Pranie a sušenie		L/P	L/P	-	-	o
Detická sta- rostlivosť		L/P	L/P	-	-	o
Mix		L/P	L/P	-	-	o
Expres 15'		L	L	-	-	o
Rýchly		L/P	L/P	-	-	o
Odstredenie		-	-	-	-	-
Bavlna 20 °C		L/P	L/P	-	-	o
Eco 40 °C – 60 °C		L/P	L/P	-	-	-

L = gélový/tekutý prací prostriedok P = Prací prášok / O = voliteľný / _ = žiadny

Pri použití tekutého pracieho prostriedku sa neodporúča aktivovať odložený koniec programu „Delay“.

Odporúčame používať:

- ▶ Prací prášok: 20 °C až 90 °C* (najlepšie použitie: 40 – 60 °C)
- ▶ Prací prostriedok na farebnú: 20 °C až 60 °C (najlepšie použitie: 30 – 60 °C)
- ▶ Prací prostriedok pre vlnu/jemnú bielizeň: 20 °C až 30 °C (= najlepšie použitie)

* Teplotu prania 90 °C zvolte len pre špeciálne hygienické požiadavky.

6.6 Pridávanie pracieho prostriedku

1. Vysuňte zásuvku na prací prostriedok.
2. Vložte požadované prostriedky do zodpovedajúcich priehradiek (Obr. 6-4)
3. Zásuvku jemne zatlačte.

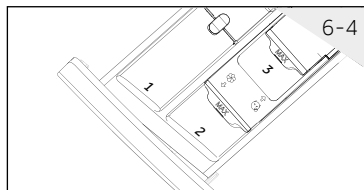

Poznámka:

- ▶ Odstráňte zvyšky pracích prostriedkov pred ďalším cyklom prania zo zásuvky na prací prostriedok.
- ▶ Nepoužívajte nadbytočné množstvo pracieho prostriedku alebo aviváže.
- ▶ Postupujte podľa pokynov na balení pracieho prostriedku.
- ▶ Prací prostriedok vždy pridávajte tesne pred začiatkom pracieho cyklu.
- ▶ Koncentrovaný tekutý prací prostriedok pred pridaním zriedte.
- ▶ Nepoužívajte kvapalnú čistiacu prostriedok, ak je zvolený odložený koniec programu „Delay“.
- ▶ Starostlivo vyberte nastavenie programu podľa symbolov starostlivosti uvedených na všetkých štítkoch bielizne a podľa programovej tabuľky.

6.7 Zapnutie spotrebiča

Na zapnutie spotrebiča sa dotknite tlačidla „Napájanie“ (obr. 6-5). LED dióda tlačidla „Štart/Pauza“ bliká.

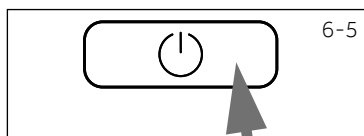

6.8 Zvoľte program

Na dosiahnutie najlepších výsledkov prania vyberte program, ktorý zodpovedá stupni znečistenia a typu bielizne.

Otáčaním voliča programov (Obr. 6-6) vyberte správny program. Vybraný program sa rozsvieti a zobrazí sa východiskové nastavenie.

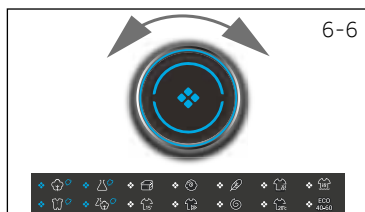

Poznámka: Odstránenie zápachu

Pred prvým použitím odporúčame spustiť program „Bavlna 90 °C“ s nastavením otáčok odstreďovania na 600 ot./min bez náplne a s malým množstvom pracieho prostriedku v priestore na prací prostriedok (2) alebo so špeciálnym čistiacim prostriedkom pre práčku na odstránenie prípadných prilepených zvyškov.

6.9 Vykonajte jednotlivé voľby

Vyberte požadované možnosti a nastavenia (Obr. 6-7); pozrite OVLÁDACÍ PANEL.

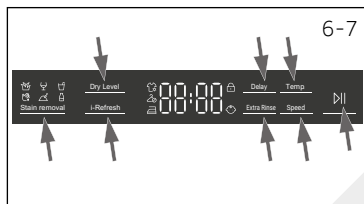



6.10 Spustenie pracovného programu

Dotknite sa tlačidla „Štart/Pauza“ (Obr. 6-8) na spustenie. LED kontrolka tlačidla „Štart/Pauza“ prestane blikať a bude svietiť nepretržite. Práčka bude pracovať podľa aktuálnych nastavení. Zmeny je možné uskutočniť iba po zrušení programu.

6.11 Prerušenie – zrušenie programu prania

Na prerušenie bežiacieho programu jemne stlačte tlačidlo „Štart/Pauza“. LED kontrolka začne blikať. Opätovným stlačením obnovte proces prania.

Zrušenie bežiacieho programu a jeho jednotlivých nastavení

1. Dotknite sa tlačidla „Štart/Pauza“ na prerušenie bežiacieho programu.
2. Na vypnutie spotrebiča sa dotknite tlačidla „Zapnutie“ asi na 2 sekundy.
3. Opätovným dotykom tlačidla „Zapnutie“ zapnete práčku, stlačte program „Odstredenie“ a vyberte variant „bez odstredenia“ (kontrolky rýchlosti sú vypnuté). Takto vypustíte z práčky vodu.
4. Vyberte nový program a spustite ho.

6.12 Po praní

Poznámka: Zámka dverí

- Z bezpečnostných dôvodov sú dvere počas cyklu prania zamknuté. Dvere je možné otvoriť iba na konci programu alebo po správnom zrušení programu (pozrite opis vyššie).
- V prípade vysokej hladiny vody, vysokej teploty vody a počas odstreďovania nie je možné dvere otvoriť; je zobrazené **Loc**.

1. Na konci programového cyklu sa zobrazí **End**.
2. Spotrebič sa automaticky vypne.
3. Odstráňte bielizeň čo najskôr, ako to bude možné, zaobchádzajte s ňou jemne, aby ste zabránili ďalšiemu pokrčeniu.
4. Vypnite prívod vody.
5. Odpojte sieťový kábel.
6. Otvorte dverka, aby ste zabránili tvorbe vlhkosti a pachov. Ak spotrebič nepoužívate, dverka nechajte otvorené.

Poznámka: Pohotovostný režim/úsporný režim

Ak je práčka zapnutá a nie je aktivovaný prací program do 2 minút, alebo ak nie je na konci programu vybratá bielizeň a spotrebič vypnutý, prejde po 2 minútach automaticky do pohotovostného režimu a displej sa vypne. Týmto spôsobom sa šetrí energia. Ak chcete prerušiť pohotovostný režim, stlačte tlačidlo „Zapnutie“.

Poznámka: Cyklus schladenia v programe „Sušenie“

Posledná časť sušiacieho cyklu prebieha bez tepla, aby bola zaistená teplota, ktorá odevy nepoškodí.

6.13 Aktivácia alebo deaktivácia zvukovej signalizácie

Akustický signál môžete v prípade potreby zrušiť:

1. Zapnite spotrebič.
2. Vyberte program MIX.
3. Súčasne sa dotknite tlačidla „Dry level“ a tlačidla „Temp“ na približne 3 sekundy. Na displeji sa zobrazí **bEEP OFF** a zvuková signalizácia sa deaktivuje. Na aktiváciu zvukovej signalizácie stlačte súčasne obe tieto tlačidlá. Zobrazí sa **bEEP ON**.



Použitie zodpovedné voči životnému prostrediu

Pranie

- ▶ Ak chcete dosiahnuť najlepšie využitie energie, vody, pracieho prostriedku a času, použite odporúčanú maximálnu veľkosť náplne.
- ▶ Nepreťažujte spotrebič (dodržiujte predpísané hodnoty maximálneho množstva vloženej bielizne pri jednotlivých programoch).
- ▶ Pre mierne znečistenú bielizeň zvolte program „Expres 15““
- ▶ Aplikujte presné dávky každého pracieho prostriedku.
- ▶ Vyberte najnižšiu primeranú teplotu prania – moderné pracie prostriedky účinne perú aj pri teplotách menej než 60 °C.
- ▶ Zvýšte východiskové nastavenie iba v prípade silného znečistenia.
- ▶ Ak chcete po skončení prania použiť program „Sušenie“, použite maximálnu rýchlosť odstredovania bielizne.

Sušenie

- ▶ Použite maximálne množstvo náplne podľa typu modelu 5/6/8 kg.
- ▶ Pred spustením programu sušenia bielizeň pretrepte.
- ▶ Pri praní nepoužívajte aviváž, pretože bielizeň bude vďaka programu v sušičke vzdušnejšia a mäkká.

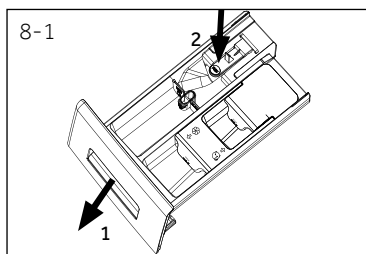

8.1 Čistenie zásuvky na prací prostriedok

Vždy sa uistite, že po skončení cyklu v zásuvke nezostávajú žiadne zvyšky pracieho prostriedku a udržiajte ju čistú.

Pravidelne čistite zásuvku (Obr. 8-1):

1. Vytiahnite zásuvku, kým sa nezastaví.
2. Stlačte uvoľňovaciu poistku a vysuňte zásuvku.
3. Vypláchnite zásuvku vodou, kým nie je čistá, a zasuňte zásuvku späť do spotrebiča.



8.2 Čistenie práčky

- ▶ Počas čistenia a údržby práčky ju odpojte od zdroja elektrického prúdu.
- ▶ Na čistenie krytu spotrebiča (Obr. 8-2) a gumových komponentov použite mäkkú handričku s mydlovou vodou.
- ▶ Nepoužívajte organické chemikálie ani korozívne rozpúšťadlá.

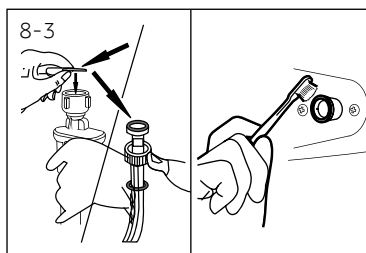

8.3 Vstupný ventil vody a filter vstupného ventilu

Na zabránenie zablokovaniu dodávky vody pevnými látkami, ako je vodný kameň, pravidelne čistite filter vstupného ventilu.

- ▶ Odpojte napájací kábel a vypnite prívod vody.
- ▶ Odskrutkujte prívodnú hadicu vody na zadnej strane (Obr. 8-3) práčky, ako aj z kohútika.
- ▶ Filtre vypláchnite vodou a očistite kefkou (Obr. 8-4).
- ▶ Vložte filter a namontujte prívodnú hadicu.

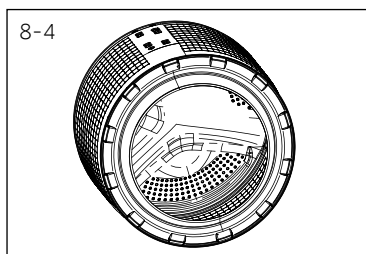

8.4 Čistenie bubna

- ▶ Z bubna odstráňte omylom vyprané predmety, napr. kovové časti, ako sú sponky, mince atď. (Obr. 8-5), pretože spôsobujú škvrny a poškodenie.
- ▶ Na odstraňovanie škvŕn hrdze použite bezchlórový čistiaci prostriedok. Dodržujte varovné pokyny výrobcu čistiaceho prostriedku.
- ▶ Nepoužívajte na čistenie žiadne tvrdé predmety ani ocelovú vlnu.

8.5 Dlhé obdobie nepoužívania

Ak je spotrebič dlhší čas nečinný:

1. Vytiahnite elektrickú zástrčku (Obr. 8-6).
2. Vypnite prívod vody (Obr. 8-7).
3. Otvorte dvierka, aby ste zabránili tvorbe vlhkosti a pachu. Ak ich nepoužívate, nechajte dvere otvorené.

Pred ďalšou prevádzkou skontrolujte prívodnú a odtokovú hadicu. Uistite sa, že je všetko správne nainštalované a bez úniku vody.

8.6 Filter čerpadla

Filter čerpadla vyčistíte raz za mesiac a skontrolujte ho, ak spotrebič:

- ▶ Nevypúšťa vodu,
- ▶ Neodstreďuje,
- ▶ Spôsobuje neobvyklý šum pri behu.

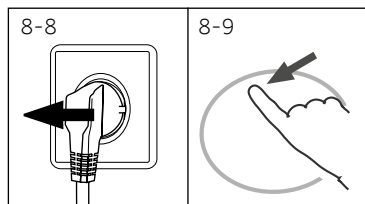
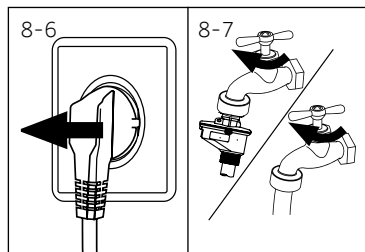

VAROVANIE!

Riziko popálenia! Voda v čerpadle môže byť veľmi horúca! Pred akýmkoľvek zásahom vyčkajte, než voda vnútri práčky dosiahne izbovú teplotu.

1. Vypnite a odpojte práčku (Obr. 8-8).
2. Otvorte servisnú klapku jemným zatlačením na jej hornú časť „na 12 hodine“. Nepoužívajte žiadne mince alebo iné páčidlá (Obr. 8-9).
3. Zaisťujte plochú nádobu na zachytenie vytečenej vody (Obr. 8-10). Môže to byť väčší objem!
4. Vytiahnite odtokovú hadicu a držte ju nad nádobou (Obr. 8-10).
5. Vyberte tesniacu zástrčku z odtokovej hadice (Obr. 8-10).
6. Po úplnom vypustení vody uzavrite odtokovú hadicu (Obr. 8-11) a zatlačte ju späť do zariadenia.
7. Odskrutkujte a odstráňte filter čerpadla proti smeru hodinových ručičiek (Obr. 8-12).
8. Odstráňte usadeniny a nečistoty (obr. 8-13).

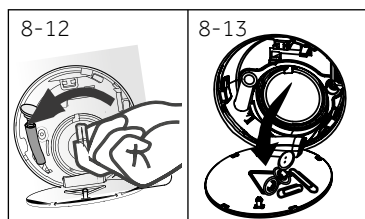
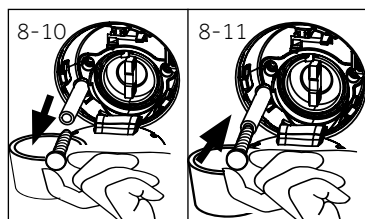

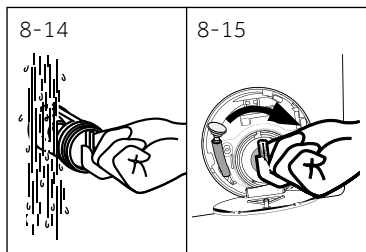

9. Opatrne vyčistite filter čerpadla, napr. pomocou tečúcej vody (Obr. 8-14).
10. Dôkladne ho umiestnite späť (obr. 8-15).
11. Zavrite servisnú klapku.



VÝSTRAHA!

- ▶ Tesnenie filtra čerpadla musí byť čisté a nepoškodené. Ak nie je veko celkom utiahnuté, môže dôjsť k úniku vody.
- ▶ Filter musí byť na svojom mieste, inak môže dochádzať k únikom vody.

Vela vzniknutých problémov môžete vyriešiť sami bez zvláštnej kvalifikácie. Ak sa vyskytne nejaký problém skôr, než sa obrátite na predajcu, skontrolujte všetky uvedené možnosti a postupujte podľa nižšie uvedených pokynov. Pozrite ZÁKAZNÍCKY SERVIS.



VAROVANIE!

- ▶ Pred vykonávaním údržby spotrebič vypnite a odpojte ho od elektrickej siete.
- ▶ Elektrické súčasti smie opravovať iba kvalifikovaný odborník, pretože neodborné zásahy by mohli spôsobiť rozsiahle následné poškodenia.
- ▶ Poškodený sieťový kábel musí vymeniť iba pracovník autorizovaného servisu s certifikovaným oprávnením na požadovanú činnosť, aby sa zabránilo možným rizikám.

9.1 Informačné kódy

Nasledujúce kódy sa zobrazujú iba pre informácie týkajúce sa pracieho cyklu. Nie je potrebné vykonávať žiadne opatrenia.

Kód	Správa
01:25	Zostávajúci čas prania bude trvať 1 hodinu a 25 minút
06:30	Zostávajúci čas pracieho cyklu vrátane zvoleného oneskorenia v konečnom dôsledku bude 6 hodín a 30 minút
PLUTO	Je funkčná automatická detekcia náplne.
НонЕс	Pranie bolo ukončené. Spotrebič sa automaticky vypne.
cLo! -	Funkcia detskej poistky je aktivovaná.
Loe! -	Dvere sú zatvorené kvôli vysokej hladine vody, vysokej teplote vody alebo kvôli cyklu odstreďovania.
bEEP OFF	Zvuková signalizácia je deaktivovaná.
bEEP ON	Zvuková signalizácia je aktivovaná.

9.2 Riešenie problémov s displejovými kódmi

Problém	Príčina	Riešenie
ELrFLtr	<ul style="list-style-type: none"> • Chyba vypúšťania, voda nie je úplne vyčerpaná do 6 minút. 	<ul style="list-style-type: none"> • Vyčistite filter čerpadla. • Skontrolujte inštaláciu odtokovej hadice.
E2	<ul style="list-style-type: none"> • Chyba uzamknutia. 	<ul style="list-style-type: none"> • Správne zavrite dvierka.
E4	<ul style="list-style-type: none"> • Hladina vody nie je dosiahnutá ani po 8 minútach. • Odtoková hadica nie je správne natvarovaná do podoby obráteného písmena U. Netvorí sífónový efekt. Pozrite obrázky 10-8 a 10-9. 	<ul style="list-style-type: none"> • Uistite sa, že kohútik je celkom otvorený a tlak vody je normálny. • Skontrolujte inštaláciu odtokovej hadice.
E8	<ul style="list-style-type: none"> • Porucha úrovne bezpečnostnej hladiny vody. 	<ul style="list-style-type: none"> • Obráťte sa na autorizovaný servis.

Problém	Príčina	Riešenie
F3	<ul style="list-style-type: none"> Chyba snímača teploty. 	<ul style="list-style-type: none"> Obráťte sa na autorizovaný servis.
F4	<ul style="list-style-type: none"> Porucha ohrevu. 	<ul style="list-style-type: none"> Obráťte sa na autorizovaný servis.
F7	<ul style="list-style-type: none"> Chyba motora. 	<ul style="list-style-type: none"> Obráťte sa na autorizovaný servis.
F9	<ul style="list-style-type: none"> Chyba snímača teploty sušenia. 	<ul style="list-style-type: none"> Obráťte sa na autorizovaný servis.
F8	<ul style="list-style-type: none"> Chyba snímača hladiny vody. 	<ul style="list-style-type: none"> Obráťte sa na autorizovaný servis.
F1 alebo F2 F3	<ul style="list-style-type: none"> Nezvyklá chyba v komunikácii. 	<ul style="list-style-type: none"> Obráťte sa na autorizovaný servis.
Fd	<ul style="list-style-type: none"> Chyba ohrievacieho prvku sušenia. 	<ul style="list-style-type: none"> Obráťte sa na autorizovaný servis.
FE	<ul style="list-style-type: none"> Chyba motora ventilátora sušenia. 	<ul style="list-style-type: none"> Obráťte sa na autorizovaný servis.
Ei2	<ul style="list-style-type: none"> Úroveň chladiacej vody počas sušenia je príliš vysoká alebo zle odteká. 	<ul style="list-style-type: none"> Obráťte sa na autorizovaný servis.
Unb	<ul style="list-style-type: none"> Detekcia nesymetrického zaťaženia. 	<ul style="list-style-type: none"> Skontrolujte a vyvážite zaťaženie bielizne v bubne. Znížte množstvo bielizne.
Fb	<ul style="list-style-type: none"> Voda nadmerne pretekala. 	<ul style="list-style-type: none"> Obráťte sa na autorizovaný servis.
E5	<ul style="list-style-type: none"> Chyba vypúšťania. Voda nie je úplne vypustená do 1 minúty (funkcia i-Refresh) 	<ul style="list-style-type: none"> Vyčistite filter čerpadla. Skontrolujte inštaláciu odtokovej hadice.

9.3 Riešenie problémov bez displejových kódov

Problém	Príčina	Riešenie
Spotrebič nefunguje.	<ul style="list-style-type: none"> Program ešte nebol spustený. Dvere nie sú správne zatvorené. Zariadenie nebolo zapnuté. Výpadok napájania. Je aktivovaná detská poistka. 	<ul style="list-style-type: none"> Skontrolujte program a spustite ho. Správne zavrite dvere. Zapnite spotrebič. Skontrolujte zdroj napájania. Deaktivujte detskú poistku.
Práčka sa nenaplní vodou.	<ul style="list-style-type: none"> Nie je prísun vody. Prívodná hadica je zalomená. Filter na prívodnej hadici je zablokovaný. Tlak vody je nižší než 0,03 MPa. Dvere nie sú správne zatvorené. Porucha zásobovania vodou. 	<ul style="list-style-type: none"> Skontrolujte vodovodný ventil. Skontrolujte prívodnú hadicu. Vyčistite filter prívodnej hadice. Skontrolujte tlak vody. Správne zavrite dvere. Zaistite prívod vody.
Práčka sa počas plnenia vodou vypúšťa.	<ul style="list-style-type: none"> Výška odtokovej hadice je nižšia než 80 cm. Koniec odtokovej hadice zasahuje do vody. 	<ul style="list-style-type: none"> Skontrolujte, či je vypúšťacia hadica správne nainštalovaná. Uistite sa, že vypúšťacia hadica nezasahuje do vody.

Problém	Príčina	Riešenie
Porucha vypúšťania.	<ul style="list-style-type: none"> Odtoková hadica je zablokovaná. Filter čerpadla je zablokovaný. Koniec odtokovej hadice je vyššie než 100 cm nad úrovňou podlahy. 	<ul style="list-style-type: none"> Odblokujte odtokovú hadicu. Vyčistite filter čerpadla. Skontrolujte, či je vypúšťacia hadica správne nainštalovaná.
Silné vibrácie počas odstredovania.	<ul style="list-style-type: none"> Neboli odstránené všetky prepravné skrutky. Spotrebič nie je v stabilnej pozícii. Spotrebič je nesprávne naplnený. 	<ul style="list-style-type: none"> Odstráňte všetky prepravné skrutky. Zaistite stabilnú podlahu a vyrovnanú polohu. Skontrolujte hmotnosť a vyváženie náplne.
Proces sa zastavil pred dokončením pracieho cyklu.	<ul style="list-style-type: none"> Porucha vody alebo elektrická porucha. 	<ul style="list-style-type: none"> Skontrolujte napájanie a prívod vody.
Proces sa po uplynutí určitého času zastaví.	<ul style="list-style-type: none"> Spotrebič zobrazuje chybový kód. Problém vznikol spôsobom zaťaženia. Program vykonáva cyklus namáčania. 	<ul style="list-style-type: none"> Skontrolujte zobrazené kódy. Znížte alebo upravte zaťaženie. Zrušte program a reštartujte.
Bubnom a/alebo zásuvkou na prací prostriedok uniká nadbytočná pena.	<ul style="list-style-type: none"> Prací prostriedok je nevhodný. Nadmerné použitie pracieho prostriedku. 	<ul style="list-style-type: none"> Skontrolujte odporúčania pri pracích prostriedkoch. Znížte množstvo pracieho prostriedku.
Automatické nastavenie času prania.	<ul style="list-style-type: none"> Čas trvania programu prania sa upraví. 	<ul style="list-style-type: none"> To je normálne a neovplyvňuje funkčnosť.
Odstredovanie zlyhalo.	<ul style="list-style-type: none"> Zlé vyváženie bielizne. 	<ul style="list-style-type: none"> Skontrolujte náplň spotrebiča a bielizne a znovu spustite program odstredovania.
Neuspokojivý výsledok prania.	<ul style="list-style-type: none"> Stupeň znečistenia nesúhlasí s vybraným programom. Množstvo pracích prostriedkov nebolo dostatočné. Maximálne zaťaženie bolo prekročené. Bielizeň bola v bubne rozmiestená nerovnomerne. 	<ul style="list-style-type: none"> Vyberte iný program. Zvoľte prací prostriedok podľa stupňa znečistenia a podľa špecifikácií výrobcu. Znížte množstvo náplne. Uvoľnite bielizeň.
Na bielizni sa nachádzajú zvyšky pracieho prášku.	<ul style="list-style-type: none"> Nerozpustné častice prášku môžu zostať ako biele škvrny na bielizni. 	<ul style="list-style-type: none"> Vykonajte extra plákanie. Pokúste sa odstrániť škvrny od prášku so suchej bielizne. Zvoľte iný prací prostriedok.
Na bielizni sa nachádzajú sivé škvrny.	<ul style="list-style-type: none"> Sú spôsobené tukmi, ako sú oleje, krémy alebo masti. 	<ul style="list-style-type: none"> Ošetrte bielizeň špeciálnym čistiacim prostriedkom.



Poznámka: Tvorba peny

Ak sa počas cyklu odstredovania zistí príliš mnoho peny, motor sa zastaví a aktivuje sa vypúšťacie čerpadlo na 90 sekúnd. Ak toto odstránenie peny zlyhá až 3-krát, program sa ukončí bez odstredovania.

Ak sa chybové hlásenie objaví aj po prijatých opatreniach, vypnite spotrebič, odpojte napájací zdroj a obráťte sa na zákaznícku službu.

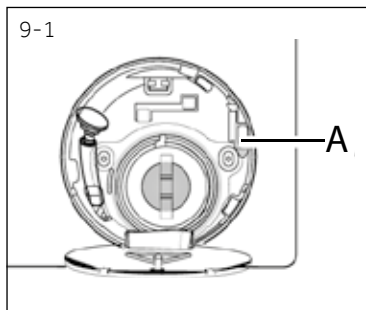

9.4 V prípade výpadku prúdu

Aktuálny program a jeho nastavenie sa uloží.

Po obnovení napájania sa obnoví prevádzka.

Ak výpadok napájania preruší prací program, ktorý beží, dvierka sa mechanicky zablokujú.

Aby ste mohli dostať bielizeň von, nemali by ste v sklenenom priezore dvierok vidieť žiadnu hladinu vody – Nebezpečenstvo popálenia! Úroveň vody sa musí znížiť ako je uvedené v kapitole 8.6 „Filter čerpadla“, na str. 23.

Nevytahujte páčku (A) spod servisnej klapky (obrázok 9-1), kým nedôjde k odomknutiu miernym kliknutím. Potom znovu upevnite všetky diely.



Poznámka: Odomknite dvere

Keď je práčka v bezpečnom stave (hladina vody je pod úrovňou otvoru, teplota bubna je pod 55 °C, bubon sa neotáča), môžete odomknúť prevádzkové dvere práčky.

10.1 Príprava

- ▶ Vyberte spotrebič z obalu.
- ▶ Odstráňte všetok obalový materiál vrátane polystyrénového podkladu, uložte ho mimo dosahu detí. Počas otvárania balenia môžu byť na plastovom vrecku a na otvore viditeľné kvapky vody. Je to bežný jav, ktorý je výsledkom vodných skúšok v továrni.



Poznámka: Zneškodňovanie obalov

Všetky obalové materiály udržiavajte mimo dosahu detí a zlikvidujte ich spôsobom, ktorý je šetrný k životnému prostrediu.

10.2 VOLITELNÉ

Nasad'te podložky na zníženie hluku.

1. Pri otváraní zmršťovacieho balenia nájdete niekoľko podložiek na zníženie hluku. Tieto sa používajú na zníženie hluku. (Obr. 10-1).
2. Položte práčku na jej bočnú stranu, dvierkami smerom nahor, spodnou stranou od obsluhy.
3. Vyberte protihlukové podložky a odstráňte obojstrannú lepiacu ochrannú fóliu; Prilepte okolo spodnej časti; Vložte protihlukové podložky pod skriňu práčky, ako je znázornené na obrázku 3 (dve dlhšie podložky v polohe 1 a 3, dve kratšie podložky v polohe 2 a 4). Nakoniec práčku opäť postavte do zvislej polohy.

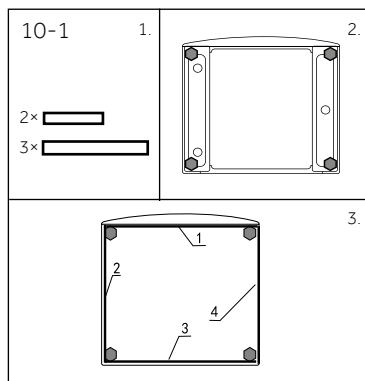

10.3 Odstráňte prepravné skrutky

Ochrana pri preprave na zadnej strane je určená na upínanie antivibračných komponentov vnútri spotrebiča počas prepravy, na zabránenie poškodeniu vnútra spotrebiča. Pred použitím sa musia odstrániť všetky prvky (I, R, S a T, Obr. 10-2).

1. Odstráňte všetky 4 skrutky (T1 - T4) (obr. 10-3).

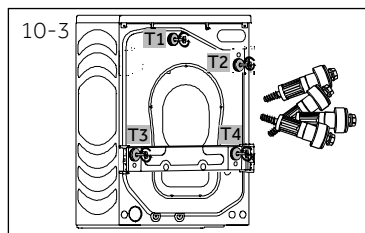
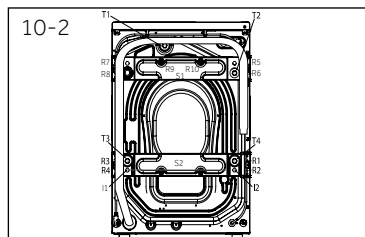

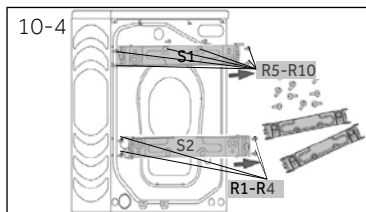

2. Odstráňte 10 skrutiek (R1 - R10) zo spodnej zadnej časti výstuže. Z práčky vyberte výstuže (S1 a S2).

* HWD 100/120-B...

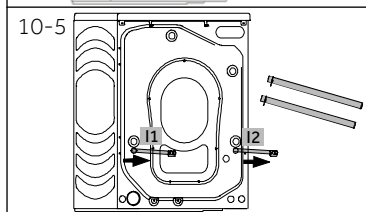

3. Vytiahnite 2 železné tyče I1 a I2 (obr. 10-5)

* HWD 100/120-B...

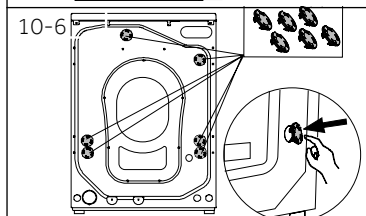

4. Vložte do 6 uvoľnených otvorov zaslepovacie zátky (obr. 10-6)



Poznámka: Odložte ich na bezpečné miesto.

Odložte prepravné skrutky a železné tyče na bezpečné miesto na neskoršie použitie. Vždy, keď sa spotrebič sťahuje, najprv znovu nainštalujte skrutky a tyče.

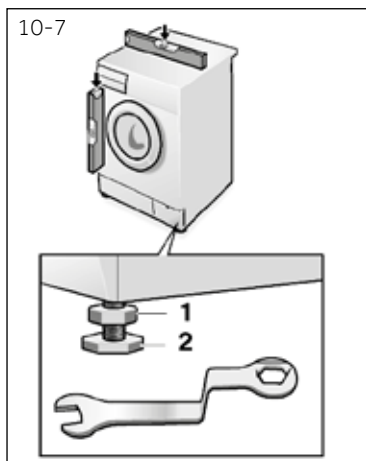

10.4 Sťahovanie spotrebiča

Ak chcete spotrebič presunúť na vzdialené miesto tak, aby nedošlo k poškodeniu, vložte späť prepravné skrutky a železné tyče odstránené pred inštaláciou.

10.5 Vyrovnanie spotrebiča

Nastavte všetky nohy (Obr. 10-7), aby ste dosiahli úplnú vodorovnú a zvislú polohu vo všetkých smeroch. Tým sa počas používania minimalizujú vibrácie a tiež hluk. Zníži sa aj opotrebenie.

Na nastavenie odporúčame použiť vodováhu. Podlaha by mala byť čo najstabilnejšia a rovná.

1. Uvoľnite poistnú maticu (1) pomocou kľúča.
2. Výšku nastavte otáčaním nôžky (2).
3. Utiahnite poistnú maticu (1) ku krytu.

10.6 Pripojenie odtoku vody

Správne inštalujte hadicu na vypúšťanie odpadovej vody do potrubia. Hadica musí v jednom bode dosiahnuť výšku medzi 80 a 100 cm nad spodnou hranou spotrebiča! Ak je to možné, vždy držte odtokovú hadicu upevnenú na sponu na spotrebiči.



VAROVANIE!

- ▶ Na pripojenie používajte iba dodanú súpravu hadíc.
- ▶ Nikdy nepoužívajte staré súpravy hadíc!
- ▶ Napúšťaciu hadicu pripájajte iba k zdroju so studenou vodou.
- ▶ Pred pripojením skontrolujte, či je voda čistá a priezračná.

Sú možné nasledujúce spojenia:

10.6.1 Odtoková hadica umiestnená do umývadla

- ▶ Zavesíte vypúšťaciu hadicu pomocou plastového držiaka v tvare obráteného U cez okraj umývadla s primeranou veľkosťou (Obr. 10-8).
- ▶ Zabezpečte držiak dostatočne proti vykĺznutiu.

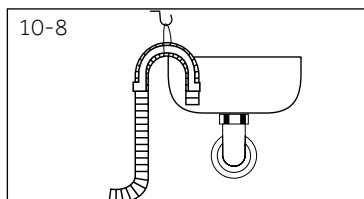

10.6.2 Odtoková hadica na pripojenie do odpadového potrubia

- ▶ Vnútrotný priemer stojaceho potrubia s odzdušňovacím otvorom musí byť minimálne 40 mm.
- ▶ Zasuňte odtokovú hadicu na cca 80 – 100 mm do potrubia odpadovej vody.
- ▶ Pripojte U držiak a dostatočne ho zaistite (Obr. 10-9).

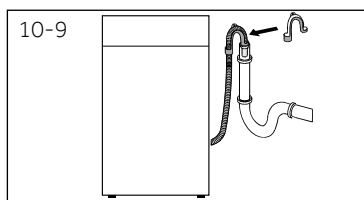

10.6.3 Odtoková hadica do prípojky umývadla

- ▶ Pripojenie musí byť umiestnené nad sifónom
- ▶ Pripojenie vypúšťacieho otvoru je obvykle uzatvorené podložkou (A). Odstráňte ho, aby ste zabránili akejkoľvek poruche (Obr. 10-10).
- ▶ Zaistite odtokovú hadicu pomocou svorky.

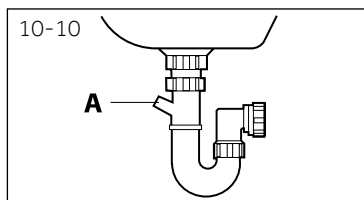

VÝSTRAHA!

- ▶ Odtoková hadica by nemala byť ponorená do vody a mala by byť bezpečne prichytená a bez úniku vody. Ak je vypúšťacia hadica umiestnená na zemi alebo ak je potrubie vo výške menšej než 80 cm, práčka sa pri plnení nepretržite vypúšťa.
- ▶ Odtoková hadica sa nesmie predlžovať. Ak je to nutné, kontaktujte autorizovaný servis.

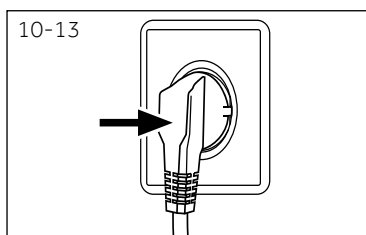
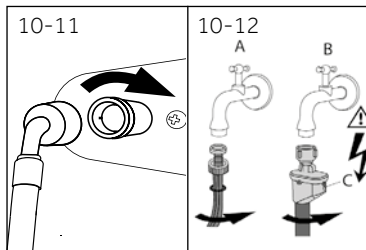

10.7 Pripojenie vody

Uistite sa, že sú vložené tesnenia.

1. Pripojte hadicu na prívod vody so skoseným koncom k spotrebiču (Obr. 10-11). Utiahnite závit ručne.
2. Druhý koniec pripojte k vodovodnému kohútiku s 3/4" závitom (Obr. 10-12).

10.8 Elektrické pripojenie

Pred každým zapojením skontrolujte, či:

- ▶ zdroj energie, zásuvka a istič alebo poistka zodpovedajú svojimi silovými parametrami odberovým požiadavkám práčky, uvedeným na výrobnom štítku práčky.
- ▶ je sieťová zásuvka uzemnená a či nie je použitý žiadny predlžovací kábel, multizásuvka alebo zásuvka adaptéra.
- ▶ sa zástrčka a zásuvka presne zhodujú.

Zasuňte zástrčku do zásuvky (Obr. 10-13).



VAROVANIE!

- ▶ Zaistite, aby všetky prípojky (napájacie, odtokové hadice a hadice na napúšťanie vody) boli pevné, suché a nepriepustné!
- ▶ Dávajte pozor, aby tieto časti neboli nikdy rozdrvené, zalomené alebo skrútené.
- ▶ Ak je prívodný kábel poškodený, musí ho vymeniť iba pracovník autorizovaného servisu s certifikovaným oprávnením na požadovanú činnosť, aby sa zabránilo možným rizikám.

11.1 Informačný list podľa Nariadenia v prenesenej právomoci: (EÚ) 2019/2014

Informačný list výrobku					
(EU) 2019/2014					
Názov alebo ochranná známka dodávateľa:			Haier		
Adresa dodávateľa (c):			Rue des Graviers 3-5, 92200 Neuilly Sur Seine, FR		
Identifikačná značka modelu:			HWD80-B149795		
Všeobecné parametre výrobku:					
Parameter	Hodnota		Parameter	Hodnota	
Menovitá kapacita (v kg)	Menovitá kapacita (b)	5.0	Rozmery v cm	Výška	85
	Menovitá práca kapacita (a)	8,0		Šírka	59
				Hĺbka	46
Index energetickej účinnosti	EEIW (a)	51.9	Trieda energetickej účinnosti	EEIW (a)	A
	EEIWD (b)	66.9		EEIWD (b)	D
Index práce účinnosti	IW (a)	1.04	Účinnosť plákania (v g / kg suchých textilných výrobkov)	IR (a)	4.8
	JW (b)	1.04		JR (b)	4.8
Spotreba energie v kWh na kg na cyklus pre prací cyklus práčky so sušičkou pre domácnosť v programe eco 40-60 pri kombinácii plnej a čiastočnej náplne. Skutočná spotreba energie bude závisieť na tom, ako je spotrebič používaný.	0.472		Spotreba energie v kWh na kg na cyklus pre cyklus pranie a sušenie práčky so sušičkou pre domácnosť pri kombinácii plnej a polovičnej náplne. Skutočná spotreba energie bude závisieť na tom, ako je spotrebič používaný.	2,66	
Spotreba vody v litroch na cyklus v programe eco 40-60 pri kombinácii plnej a čiastočnej náplne. Skutočná spotreba vody bude závisieť na tom, ako je spotrebič používaný, a na tvrdosti vody.	44		Spotreba vody v litroch na cyklus pre cyklus pranie a sušenie práčky so sušičkou pre domácnosť pri kombinácii plnej a polovičnej náplne. Skutočná spotreba vody bude závisieť na tom, ako je spotrebič používaný, a na tvrdosti vody.	68	
Maximálna teplota vnútri ošetrenej textilie (° C) pre prací cyklus domácej práčky so sušičkou pomocou programu eco 40-60.	Menovitá práca kapacita	30	Maximálna teplota vnútri ošetrenej textilie (° C) pre prací cyklus domácej práčky s použitím pracovného a sušiacieho cyklu.	Menovitá kapacita	26
	Polovica	30		Polovica	25
	Štvrtina	25		Štvrtina	25
Otáčky pri odstreďovaní (ot/ min) (a)	Menovitá práca kapacita	1400	Zvyškový obsah vlhkosti (v %) (a)	Menovitá práca kapacita	52
	Polovica	1400		Polovica	52
	Štvrtina	1400		Štvrtina	56
Doba trvania programu eco 40-60 (h:min)	Jmenovitá prací kapacita	3:35	Trieda účinnosti sušenia odstreďovaním (a)	A	
	Polovica	2:45			
	Štvrtina	2:45			

Úroveň emisií hluku prenášaného vzduchom počas fázy odstreďovania pri pracovnom cykle v programe eco 40-60 pri menovitej kapacite (v dB (A) re 1 pW)	72	doba trvania cyklu prania a sušenia (h:min)	Menovitá kapacita	8:20
			Polovica	5:00
Typ	volně stojící	Trieda emisií hluku prenášaného vzduchom počas fázy odstreďovania v programe eco 40-60 pri menovitej pracovnej kapacite	A	
Vypnutý stav (W)	0.45	Pohotovostný režim (W)	0.45	
Odložený štart (W) (v príslušných prípadoch)	3.90	Pohotovostný režim pri pripojení na sieť (W) (v prípade potreby)	N/A	
Minimálna doba trvania záruky ponúknutá dodávateľom (c): 24 Mesiacov				
Tento výrobok bol navrhnutý tak, aby počas pracovného cyklu uvoľňoval ióny striebra		Nie		
<p>(a) pre program eco 40-60. (b) pre cyklus prania a sušenia. (c) zmeny týchto položiek sa nepovažujú za relevantné na účely čl. 4 ods. 4 nariadenia (EÚ) 2017/1369 (d) ak databáza výrobkov automaticky generuje konečný obsah tejto bunky, dodávateľ tieto údaje nezadáva.</p>				

Informačný list výrobku					
(EU) 2019/2014					
Názov alebo ochranná známka dodávateľa:			Haier		
Adresa dodávateľa (c):			Rue des Graviers 3-5, 92200 Neuilly Sur Seine, FR		
Identifikačná značka modelu:			HWD100-B14979S		
Všeobecné parametre výrobku:					
Parameter	Hodnota		Parameter	Hodnota	
Menovitá kapacita (v kg)	Menovitá kapacita (b)	6.0	Rozmery v cm	Výška	85
	Menovitá práca kapacita (a)	10,0		Šírka	59
				Hĺbka	53
Index energetickej účinnosti	EEIW (a)	51.8	Trieda energetickej účinnosti	EEIW (a)	A
	EEIWD (b)	67.0		EEIWD (b)	D
Index práce účinnosti	IW (a)	1.04	Účinnosť plákania (v g / kg suchých textilných výrobkov)	IR (a)	4.8
	JW (b)	1.04		JR (b)	4.8
Spotreba energie v kWh na kg na cyklus pre prací cyklus práčky so sušičkou pre domácnosť v programe eco 40-60 pri kombinácii plnej a čiastočnej náplne. Skutočná spotreba energie bude závisieť na tom, ako je spotrebič používaný.	0.512		Spotreba energie v kWh na kg na cyklus pre pranie a sušenie práčky so sušičkou pre domácnosť pri kombinácii plnej a polovičnej náplne. Skutočná spotreba energie bude závisieť na tom, ako je spotrebič používaný.	3,08	
Spotreba vody v litroch na cyklus v programe eco 40-60 pri kombinácii plnej a čiastočnej náplne. Skutočná spotreba vody bude závisieť na tom, ako je spotrebič používaný, a na tvrdosti vody.	51		Spotreba vody v litroch na cyklus pre pranie a sušenie práčky so sušičkou pre domácnosť pri kombinácii plnej a polovičnej náplne. Skutočná spotreba vody bude závisieť na tom, ako je spotrebič používaný, a na tvrdosti vody.	75	
Maximálna teplota vnútri ošetrenej textilie (° C) pre prací cyklus domácej práčky so sušičkou pomocou programu eco 40-60.	Menovitá práca kapacita	32	Maximálna teplota vnútri ošetrenej textilie (° C) pre prací cyklus domácej práčky s použitím pracovného a sušacieho cyklu.	Menovitá kapacita	26
	Polovica	30		Polovica	25
	Štvrtina	25			
Otáčky pri odstredovaní (ot/ min) (a)	Menovitá práca kapacita	1400	Zvyškový obsah vlhkosti (v %) (a)	Menovitá práca kapacita	52
	Polovica	1400		Polovica	52
	Štvrtina	1400		Štvrtina	55
Doba trvania programu eco 40-60 (h:min)	Menovitá práca kapacita	3:58	Trieda účinnosti sušenia odstredovaním (a)	A	
	Polovica	2:55			
	Štvrtina	2:45			

Úroveň emisií hluku prenášaného vzduchom počas fázy odstredovania pri pracom cykle v programe eco 40-60 pri menovitej kapacite (v dB (A) re 1 pW)	72	doba trvania cyklu prania a sušenia (h:min)	Menovitá kapacita	8:50
			Polovica	5:20
Typ	volně stojící	Trieda emisií hluku prenášaného vzduchom počas fázy odstredovania v programe eco 40-60 pri menovitej práci kapacite	A	
Vypnutý stav (W)	0.45	Pohotovostný režim (W)	0.45	
Odložený štart (W) (v príslušných prípadoch)	3.90	Pohotovostný režim pri pripojení na sieť (W) (v prípade potreby)	N/A	
Minimálna doba trvania záruky ponúknutá dodávateľom (c): 24 Mesiacov				
Tento výrobok bol navrhnutý tak, aby počas pracieho cyklu uvoľňoval ióny striebra		Nie		
<p>(a) pre program eco 40-60.</p> <p>(b) pre cyklus prania a sušenia.</p> <p>(c) zmeny týchto položiek sa nepovažujú za relevantné na účely čl. 4 ods. 4 nariadenia (EÚ) 2017/1369</p> <p>(d) ak databáza výrobkov automaticky generuje konečný obsah tejto bunky, dodávateľ tieto údaje nezadáva.</p>				

Informačný list výrobku					
(EU) 2019/2014					
Názov alebo ochranná známka dodávateľa:			Haier		
Adresa dodávateľa (c):			Rue des Graviers 3-5, 92200 Neuilly Sur Seine, FR		
Identifikačná značka modelu:			HWD120-B14979S		
Všeobecné parametre výrobku:					
Parameter	Hodnota		Parameter	Hodnota	
Menovitá kapacita (v kg)	Menovitá kapacita (b)	8.0	Rozmery v cm	Výška	85
	Menovitá práca kapacita (a)	12,0		Šírka	59
				Hĺbka	60
Index energetickej účinnosti	EEIW (a)	51.4	Trieda energetickej účinnosti	EEIW (a)	A
	EEIWD (b)	78.5		EEIWD (b)	E
Index práce účinnosti	IW (a)	1.04	Účinnosť plákania (v g / kg suchých textilných výrobkov)	IR (a)	4.8
	JW (b)	1.04		JR (b)	4.8
Spotreba energie v kWh na kg na cyklus pre prací cyklus práčky so sušičkou pre domácnosť v programe eco 40-60 pri kombinácii plnej a čiastočnej náplne. Skutočná spotreba energie bude závisieť na tom, ako je spotrebič používaný.	0.538		Spotreba energie v kWh na kg na cyklus pre pranie a sušenie práčky so sušičkou pre domácnosť pri kombinácii plnej a polovičnej náplne. Skutočná spotreba energie bude závisieť na tom, ako je spotrebič používaný.	4,35	
Spotreba vody v litroch na cyklus v programe eco 40-60 pri kombinácii plnej a čiastočnej náplne. Skutočná spotreba vody bude závisieť na tom, ako je spotrebič používaný, a na tvrdosti vody.	56		Spotreba vody v litroch na cyklus pre pranie a sušenie práčky so sušičkou pre domácnosť pri kombinácii plnej a polovičnej náplne. Skutočná spotreba vody bude závisieť na tom, ako je spotrebič používaný, a na tvrdosti vody.	100	
Maximálna teplota vnútri ošetrenej textilie (° C) pre prací cyklus domácej práčky so sušičkou pomocou programu eco 40-60.	Menovitá práca kapacita	35	Maximálna teplota vnútri ošetrenej textilie (° C) pre prací cyklus domácej práčky s použitím pracovného a sušiacieho cyklu.	Menovitá kapacita	30
	Polovica	33		Polovica	25
	Štvrtina	25			
Otáčky pri odstreďovaní (ot/ min) (a)	Menovitá práca kapacita	1400	Zvyškový obsah vlhkosti (v %) (a)	Menovitá práca kapacita	52
	Polovica	1400		Polovica	52
	Štvrtina	1400		Štvrtina	54
Doba trvania programu eco 40-60 (h:min)	Menovitá práca kapacita	3:58	Trieda účinnosti sušenia odstreďovaním (a)	A	
	Polovica	2:58			
	Štvrtina	2:58			

Úroveň emisií hluku prenášaného vzduchom počas fázy odstreďovania pri pracom cykle v programe eco 40-60 pri menovitej kapacite (v dB (A) re 1 pW)	72	doba trvania cyklu prania a sušenia (h:min)	Menovitá kapacita	9:40
			Polovica	6:10
Typ	volně stojící	Trieda emisií hluku prenášaného vzduchom počas fázy odstreďovania v programe eco 40-60 pri menovitej práci kapacite	A	
Vypnutý stav (W)	0.45	Pohotovostný režim (W)	0.45	
Odložený štart (W) (v príslušných prípadoch)	3.90	Pohotovostný režim pri pripojení na sieť (W) (v prípade potreby)	N/A	
Minimálna doba trvania záruky ponúknutá dodávateľom (c): 24 Mesiacov				
Tento výrobok bol navrhnutý tak, aby počas pracieho cyklu uvoľňoval ióny striebra		Nie		
(a) pre program eco 40-60. (b) pre cyklus prania a sušenia. (c) zmeny týchto položiek sa nepovažujú za relevantné na účely čl. 4 ods. 4 nariadenia (EÚ) 2017/1369 (d) ak databáza výrobkov automaticky generuje konečný obsah tejto bunky, dodávateľ tieto údaje nezadáva.				

11.2 Doplnkové technické údaje

HWD80-B14979 / HWD100-B14979 / HWD120-B14979	
Rozmery (V × Š × H mm)	HWD80-B14979 / HWD100-B14979 / HWD120-B14979
Napätie vo V / Kmitočet siete v Hz	220 – 240 V~/50 Hz
Prúd v A	10
Maximálny výkon vo W	2 000
Tlak vody v MPa	0,03 ≤ P ≤ 1
Čistá hmotnosť v kg	75/81/85

11.3 Normy a smernice

Tento výrobok vyhovuje požiadavkám všetkých zodpovedajúcich smerníc ES vrátane súvisiacich harmonizovaných noriem, ktoré sú nutné na to, aby výrobok mohol niesť označenie CE.

Ďalšie informácie o výrobku nájdete na adrese <https://eprel.ec.europa.eu/> alebo naskenujte QR na energetickom štítku dodanom s práčkou.

Odporúčame používať originálne náhradné diely a služby zákaznickeho servisu Haier.

Ak máte so spotrebičom nejaký problém, pozrite sa, prosím, najprv do sekcie RIEŠENIE PROBLÉMOV.

Ak tam nenájdete riešenie, kontaktujte, prosím,

- ▶ miestneho predajcu alebo
- ▶ vyhľadajte oddiel Technická podpora na stránkach www.haier.sk, kde môžete nájsť telefónne čísla a môžete aktivovať vašu servisnú požiadavku.

Ešte skôr ako budete kontaktovať naše Servisné centrum, skontrolujte, či máte nižšie uvedené informácie.

Informácie nájdete na výrobnom štítku.

Model _____ Výrobné číslo _____

Skontrolujte aj doklady o získaní spotrebiča, vrátane prípadných certifikátov záruk, predĺžených nad zákonný rámec, ktoré sa dodávajú spolu so spotrebičom pre prípad reklamácie.

Pre všeobecné obchodné otázky vyhľadajte naše nižšie uvedené európske adresy.

Európske adresy Haier			
Krajina*	Poštová adresa	Krajina*	Poštová adresa
Italy	Haier Europe Trading SRL Via De Cristoforis, 12 21100 Verese TALIANSKO	Francúzsko	Haier France SAS 53 Boulevard Ornano – Pleyad 3 93200 Saint Denis FRANCÚZSKO
Spain Portugalsko	Haier Iberia SL Pg. Garcia Faria, 49-51 08019 Barcelona ŠPANIELSKO	Belgicko-FR Belgicko-NL Holandsko Luxembursko	Haier Benelux SA Anderlecht Route de Lennik 451 BELGICKO
Nemecko Rakúsko	Haier Deutschland GmbH Konrad-Zuse-Platz 6 81829 München NEMECKO	Poland Maďarsko Grécko Rumunsko Rusko	Haier Poland Sp. zo o. Al. Jerozolimskie 181B 02-222 Warszawa POĽSKO
Spojené kráľovstvo	Haier Appliances UK Co.Ltd. One Crown Square Church Street East Woking, Surrey, GU21 6HR UK	Česká republika a Slovensko	Haier Europe Candy Hoover ČR s.r.o. Sokolovská 651/136a 186 00 Praha 8 - Karlín ČESKÁ REPUBLIKA

* Pre viac informácií, prosím, chod'te na www.haier.sk



Haier