

# HOOVER

## NÁVOD K POUŽITÍ



GENERATION FUTURE

## NÁVOD K BEZPEČNÉMU POUŽITÍ

Tento vysavač by měl být používán pouze pro úklid domácnosti a v souladu s touto uživatelskou příručkou. Než začnete spotřebič používat, ujistěte se, že rozumíte tomuto návodu.

Před čištěním nebo jakoukoli údržbou zařízení vždy vypněte a síťovou šňůru vytáhněte ze zásuvky.

Tento přístroj smí používat děti od 8 let výše a osoby se sníženými fyzickými, smyslovými nebo mentálními schopnostmi nebo s nedostatkem zkušeností a znalostí, pokud mají dozor nebo jim byly dány pokyny týkající se bezpečného používání tohoto přístroje a byly seznámeny s možnými riziky jeho používání. S přístrojem si nesmí hrát děti. Čištění a údržbu nesmí provádět děti bez dohledu.

Jestliže je poškozena síťová šňůra, okamžitě přestaňte zařízení používat. Síťovou šňůru musí vyměnit autorizovaný servisní technik společnosti Hoover, aby se předešlo ohrožení bezpečnosti.

Nachází-li se v prostoru, který má být čištěn, balkon, měli by jste použít fyzickou bariéru. Bariéra slouží k zamezení přístupu na balkon a zajištění bezpečného provozu. Malé děti a zvířata musejí být během čištění Robo.com<sup>3</sup> pod dohledem.”

### Nabíjení baterie

Pro dobíjení používejte pouze nabíječku dodanou se zařízením.

Zkontrolujte, zda údaje na štítku nabíječky odpovídají hodnotám síťového napětí.

Nikdy nenabíjejte baterie při teplotě vyšší než 30°C nebo nižší než 0°C.

Zapojte nabíječku dodanou se zařízením do vhodné zásuvky.

Při extrémním použití a teplotních podmínkách může dojít k únikům z článků baterie. Pokud se tekutina dostane do styku s pokožkou, je to nutné jí rychle omýt ve vodě. Pokud se tekutina dostane do očí, vymyjte je okamžitě čistou vodou po dobu alespoň 10 minut. Vyhledejte lékařskou pomoc.

Je běžné, že při nabíjení se nabíječka zahřívá.

Používejte výhradně příslušenství, spotřební materiály a náhradní díly doporučené nebo dodávané firmou Hoover.

**Nevysávejte** tvrdé nebo ostré předměty, zápalky, žhavý popel, cigaretové nedopalky apod. Nestříkejte nebo nevysávejte hořlavé kapaliny, čisticí tekutiny, aerosoly nebo jejich výpary. Spotřebič **nepoužívejte**, pokud je vadný.

**Servis Hoover najdete na internetových stránkách [www.candy-hoover.cz](http://www.candy-hoover.cz)** Spolehlivý provoz a vysoká účinnost tohoto spotřebiče jsou zajištěny pouze v případě, že bude prováděn pravidelný servis a opravy, které musí zajišťovat autorizovaný technik společnosti Hoover. Nepoužívejte zařízení pro čištění zvířat a osob.

Nenahrazujte baterie Robota jinými, které nelze dobíjet.

### Likvidace použitých baterií.

Před likvidací vysavače z něj vyjměte baterie. Před odstraněním baterie se ujistěte, že výrobek je odpojen od elektrické sítě. Zlikvidujte baterie bezpečně a ekologicky. Používejte zařízení dokud baterie nejsou naprosto vybité. Použité baterie by měly být přijaté do recyklační stanice a nesmějí být vyhazované dohromady s domovním odpadem. Pro vyjmutí baterií prosím kontaktujte Zákaznické servisní středisko Hoover, které najdete na internetových stránkách [www.candy-hoover.cz](http://www.candy-hoover.cz) nebo postupujte podle následujících pokynů:

**POZNÁMKA:** Budete-li mít při demontáži jednotky jakékoli problémy nebo budete-li požadovat podrobnější informace o zpětném odběru, využití a recyklaci tohoto výrobku, kontaktujte prosím místní úřad nebo středisko sběrných surovin.

## DŮLEŽITÁ UPOZORNĚNÍ PŘED POUŽITÍM

Před použitím Robo.com<sup>3</sup> nebo příslušenství si přečtěte pečlivě následující informace.

Nerozebírejte Robo.com<sup>3</sup> a nepokoušejte se ho sami opravit. Pokud nastane problém, kontaktujte Zákaznické servisní středisko Hoover. Seznam naleznete na stránkách [www.candy-hoover.cz](http://www.candy-hoover.cz).

Schody: Robo.Com<sup>2</sup> je vybaven senzory proti pádu ze schodů nebo hran. V některých situacích mohou být senzory zmatené.

Robo.com<sup>3</sup> nemůže detekovat schody, které jsou nižší než 8 cm. Jsou-li schody nižší než 8 cm může to způsobit pád Robo.com<sup>3</sup>. Pokud je to možné, použijte virtuální bariéru, která chrání vašeho Robo.com<sup>3</sup> před pádem.

Vysoce reflexní nebo velmi tmavé plochy používané na některých schodech nebo schodištích, jako je sklo nebo leštěné keramiky mohou způsobit pád Robo.com<sup>3</sup>. Pokud je to možné použijte virtuální bariéru nebo položte koberec na dolním schod k ochraně vašeho Robo.com<sup>3</sup> před pádem.

Měli by jste se vyvarovat použití vašeho Robo.com<sup>3</sup> na mezipatra, podesty nebo vyvýšené oblasti bez hranic. Pokud je to možné, použijte virtuální bariéru, která chrání vašeho Robo.com<sup>3</sup> před vstupem do těchto míst.

**Použití baterie:** Tento přístroj je napájen vysoce kapacitními bateriemi lithium-ion. Funkčnost těchto nabíjecích baterií je garantována po 6 měsíců, jsou-li používány v souladu s tímto návodem.

V případě významného snížení výkonnosti Robo.com<sup>3</sup>, náhradní baterie lze získat od vašeho Hoover servisu.

Použijte pro váš Robo.com<sup>3</sup> pouze náhradní díly schválené společností Hoover. Použitím dílů, které nebyly schváleny firmou Hoover se vystavujete nebezpečí a přicházíte o záruku.

Pro dobíjení přístroje Robo.com<sup>3</sup> používejte pouze dodanou nabíjecí základnu a síťový adaptér. Použití nesprávné nabíjecí základny nebo síťového adaptéru je nebezpečné a ruší se jím platnost záruky.

## OBSAH BALENÍ

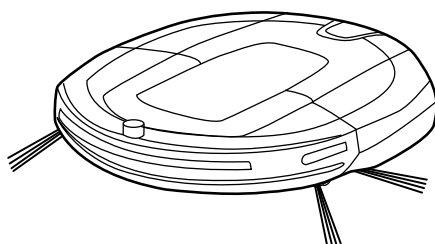

Robo.com<sup>3</sup>

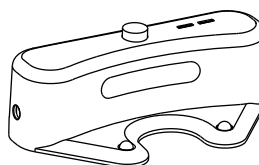

Nabíjecí základna\*

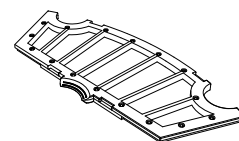

Filtr\*\*

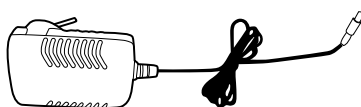

Nabíjecí adaptér

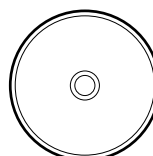

Návod

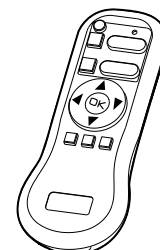

Dálkové ovládání\*\*

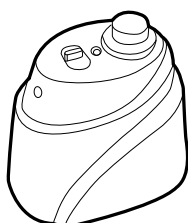

Virtuální bariéra\*



Držák textilní položky\*

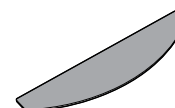

Leštič-textilní podložka\*



Víceúčelový čistící kartáč

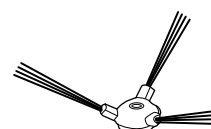

Kartáč na čištění okrajů

\* Pouze u některých modelů    \*\* Může se lišit v závislosti na modelu

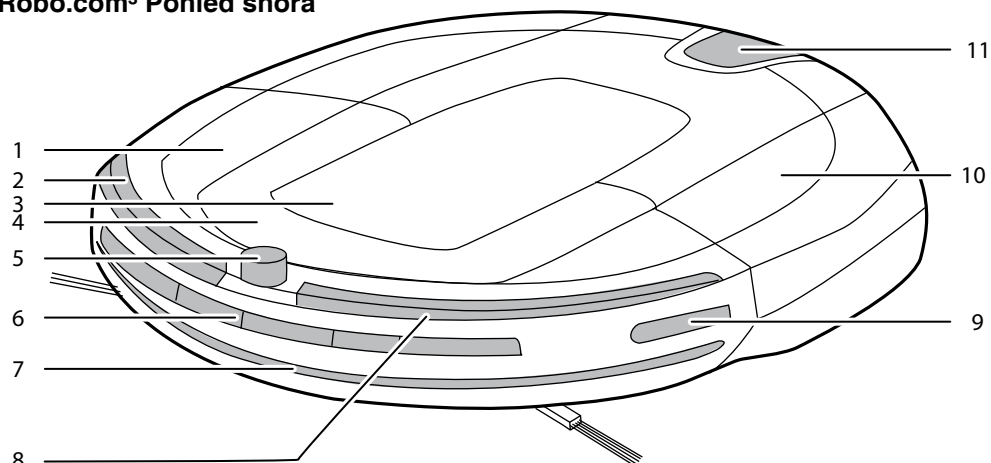
SEZNAMTE SE S VAŠÍM VYSAVAČEM ROBO.COM<sup>3</sup>Robo.com<sup>3</sup> Pohled shora

1	Nárazník
2	Pr-Soft Ochrana nábytku
3	Displej & Kontrolní panel
4	Rukojeť na přenášení
5	Horní infračervený paprsek

6	Přední senzor
7	Př-Soft Ochrana nábytku
8	Lv-Soft Ochrana nábytku
9	Levý senzor
10	Horní kryt
11	Západka zásobníku na nečistoty

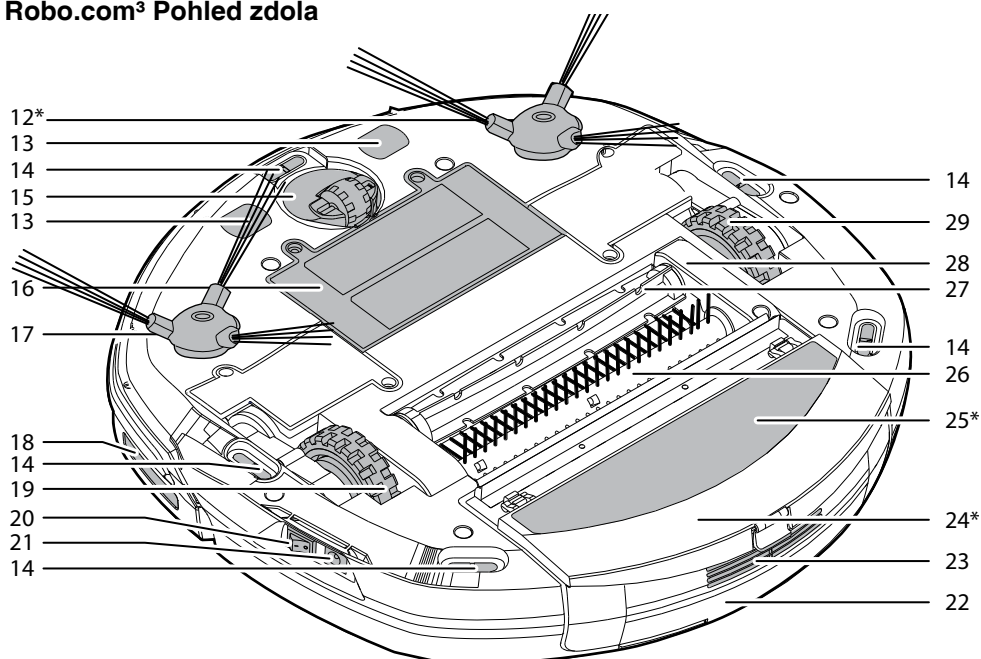
Robo.com<sup>3</sup> Pohled zdola

12	Kartáč na čištění nečistot v levém rohu.*
13	Auto nabíjecí deska
14	Podlahový senzor
15	Přední kolečko
16	Kryt baterie
17	Kartáč na čištění nečistot v pravém rohu.
18	Pravý senzor
19	Pravé hnací kolečko

20	Spínač zap./vyp.
21	Nabíjecí zástrčka
22	Zásobník na prach
23	Výstupní filtr
24	Držák textilní položky*
25	Leštič-textilní podložka*
26	Štetinový agitátor
27	Pogumovaný agitátor
28	Držadlo agitátoru
29	Levé hnací kolečko

SEZNAMTE SE S VAŠÍM VYSAVAČEM ROBO.COM<sup>®</sup>

## Nabíjecí Základna\*

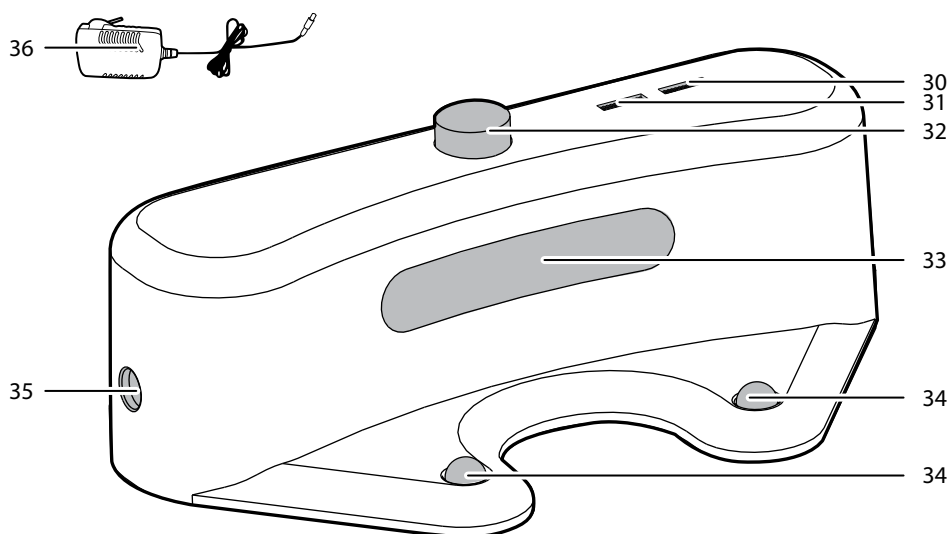

30	Kontrolka dobíjení
31	Indikátor zapnutí
32	Infračervený vysílač

33	Infračervený signál
34	Nabíjecí kontakty
35	Přípojka do zásuvky
36	Hlavní napájecí adaptér

## Virtuální bariéra\*

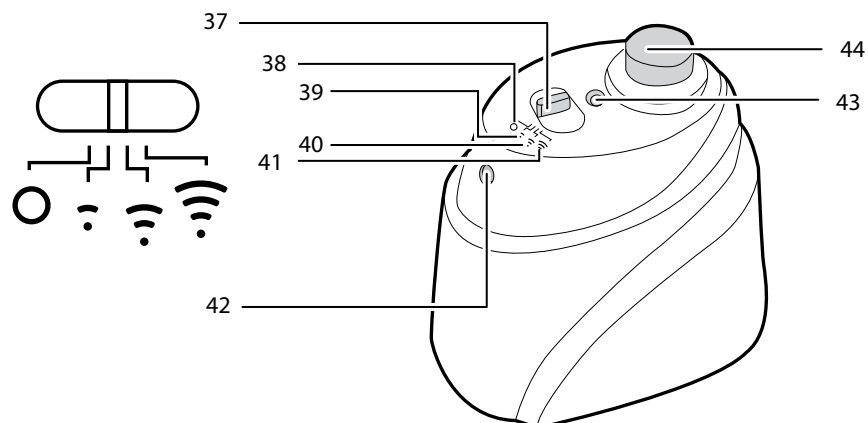

37	Přepínač virtuální bariéry
38	Vypnuto
39	Krátký dosah
40	Střední dosah

41	Dlouhý dosah
42	Infračervený vysílač
43	Indikátor zapnutí
44	Blízký infračervený vysílač

SEZNAMTE SE S VAŠÍM VYSAVAČEM ROBO.COM<sup>3</sup>

## Dálkové ovládání\*\*

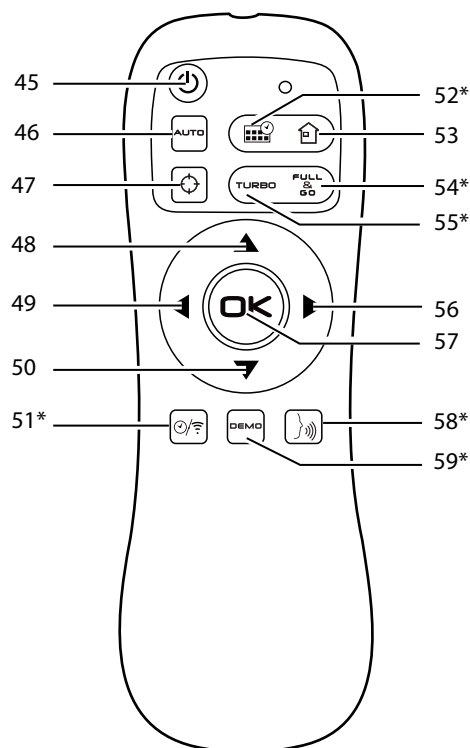

45	Tlačítko Zapnutí/vypnutí
46	Auto Tlačítko
47	Tlačítko pro určení místa
48	Tlačítko Šipka nahoru
49	Tlačítko Šipka doleva
50	Tlačítko Šipka dozadu
51	Tlačítko nastavení času a Tlačítko Wi-Fi spínač*
52	Tlačítko plánování*
53	Tlačítko Home
54	Full & Go Button*
55	Tlačítko Turbo*
56	Tlačítko Šipka doprava
57	OK Tlačítko potvrzení
58	Hlasové Tlačítko*
59	Demo Tlačítko*

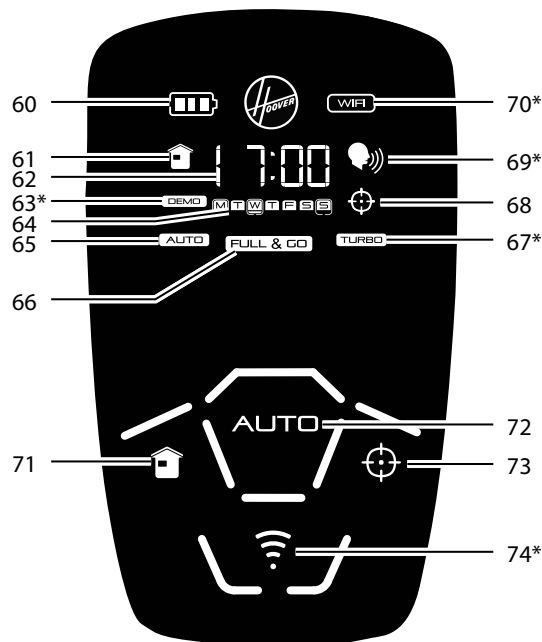
Robo.com<sup>3</sup> Displej & Kontrolní panel

60	Stav baterie
61	Režim Home
62	Čas & Informace Displej
63	DEMO Mode*
64	Indikátor dnů (Funkce plánování)*
65	Auto režim
66	FULL & GO režim*
67	Turbo režim*

68	Režim vysávání určených míst
69	Indikátor hlasitosti*/ Indikátor dálkového ovládání*
70	Stav Wi-Fi *
71	Home Tlačítko: Automatický návrat do dobíjecí základny
72	Auto Tlačítko
73	Tlačítko pro určení místa
74	Tlačítko Dálkové ovládání* & Indikátor*/ Tlačítko Wi-Fi*

## PŘIPRAVTE VÁŠ VYSAVAČ ROBO.COM<sup>3</sup>

### BALENÍ

Nevyhazujte balení vašeho Robo.com<sup>3</sup>. Mohl by být požadován v budoucnosti pro skladování nebo přepravu vašeho Robo.com<sup>3</sup>.

**Varování:** Při vybalování vašeho Robo.com<sup>3</sup> a jeho příslušenství, dbejte na to, aby plastové sáčky zůstali mimo dosah novorozeňat, malých dětí a zvířat, aby se zabránilo riziku udušení.

Před prvním použitím vysavač plně nabijte. To bude trvat přibližně 5 hodin. Nevystavujte Robo.com<sup>3</sup>, síťový adaptér nebo nabíjecí základnu teplotám pod 0°C nebo nad 30°C, mohlo by dojít k poškození baterie. Hlavní napájecí adaptér musí být připojen pouze do standardní elektrické zásuvky.

### BATERIE

Pro dosažení optimálního výkonu baterie se doporučuje, aby baterie Robo.com<sup>3</sup> byly plně nabité. Není-li Robo.com<sup>3</sup> používán, neměl by zůstat připojený k nabíjecí základně nebo k hlavnímu síťovému adaptéru. Robo.com<sup>3</sup> má inteligentní dobíjecí systém, jež udržuje baterie plně nabité, čímž je chrání před přebitím.

Aby se předešlo nehodám, ujistěte se, že každý člověk v pokoji je vědom přítomnosti Robo.com<sup>3</sup>. Pokud se Robo.com<sup>3</sup> ztratil, umístěte Robo.com<sup>3</sup> do nabíjecí základny ručně.

**POZNÁMKA:** Není-li Robo.com<sup>3</sup> používán po dlouhou dobu, odpojte jej od nabíjecí základny & hlavního síťového adaptéru.

### Wi-Fi NASTAVENÍ\*

Můžete zapnout nebo vypnout funkci Wi-Fi stisknutím na 1 sekundu citlivé tlačítka Wi-Fi<sup>®</sup> na hlavním ovládacím panelu produktu. Pokud je ikon stavu Wi-Fi<sup>®</sup> rozsvícená, to znamená, že funkce Wi-Fi je k dispozici nebo naopak. můžete také aktivovat tuto funkci stisknutím tlačítka po dobu 4 sekund Tlačítka Nastavení času & Tlačítka Wi-Fi spínač na dálkovém ovladači.

1. Můžete si stáhnout aplikaci naskenováním levého QR kódu\*\*\*. **[Fig.1]**
2. Nainstalujte ho na vašem smartphonu/tabletu.
3. K nastavení vašeho Robo.com<sup>3</sup> postupujte podle pokynů v aplikaci.

**POZNÁMKA:** Můžete resetovat nastavení Wi-Fi, stisknutím tlačítka AUTO na hlavním výrobku po dobu 4 sekund. Po resetu uslyšíte vyzváněcí tón.

### NASTAVENÍ NABÍJECÍ ZÁKLADNY

Před použitím odstraňte překážky, které se mohou dostat do dráhy Robo.com<sup>3</sup>. Věnujte pozornost:

- Předmětům, které se dají snadno převrátit.
- Okrajům koberců, nebo předložkám, na kterých se může zachytit.
- Záclonám, sahajícím na podlahu a ubrusům.
- Zdrojům tepla a hořlavým předmětům.
- Napájecím šňůrám a kabelům.
- Křehkým objektům.

1. Umístěte nabíjecí stanici na nereflexní podlahu, nejlépe proti zdi. Pokud je povrch podlahy příliš reflexní, bude to v rozporu s navigačním systémem Robo.com<sup>3</sup>, a to může mít potíže s vyhledáním nabíjecí základny.
2. V oblasti kolem 3m před nabíjecí základnou a 0,5 m na každou stranu by se neměli nacházet žádné předměty. **[Fig.2]**
3. Připojte síťový napájecí adaptér a připojte jej k nabíjecí základně. Ujistěte se, že napájecí kabel není zachycen pod nabíjecí základnou.
4. Ujistěte se, že napájecí kabel není zamotaný nebo natažený. Pokud někde přebývá část napájecího kabelu, uschovejte ji pomocí spony.
5. Zkontrolujte, zda se zásobník na prach nachází uvnitř Robo.com<sup>3</sup>.
6. Uveďte váš Robo.com<sup>3</sup> do nabíjecí základny. Při běžném použití, bude zapotřebí přibližně 4 hodiny k úplnému nabití.

**POZNÁMKA:** Počáteční nabití bude trvat přibližně 5 hodiny.

### DOBÍJENÍ HLAVNÍHO PRODUKTU [Obr. 3,4,5]

Pro optimální výkon vždy dobijte váš Robo.com<sup>3</sup>.



#### Automatické nabíjení

Když je baterie Robo.com<sup>3</sup> nabitá jen z 15%, vysavač přestane pracovat a vyhledá nabíjecí základnu. Jakmile se spojí s nabíjecí základnou, indikátor nabíjení na nabíjecí základně začne blikat.

V případě, že existuje příliš mnoho překážek mezi Robo.com<sup>3</sup> a nabíjecí základnou, Robo.com<sup>3</sup> by se nemusel dostat k nabíjecí základně. Pro dosažení nejlepších výsledků se ujistěte, že nabíjecí základna je v širokém otevřeném prostoru.

#### Ruční nabíjení

Existuje několik metod k nabíjení vašeho Robo.com<sup>3</sup>.

- A. Stisknutím tlačítka Home  na vašem dálkovém ovládacím panelu.
- B. Stisknutím citlivého tlačítka Home  na vašem Robo.com<sup>3</sup>.
- C. Připojením hlavního síťového adaptéru přímo k Robo.com<sup>3</sup>.
- D. Ručním umístěním Robo.com<sup>3</sup> do nabíjecí základny.
- E. postupujte podle pokynů v Aplikaci Wi-Fi<sup>®</sup>.

**DŮLEŽITÉ UPOZORNĚNÍ:** Robo.com<sup>2</sup> nebude pracovat pokud je přímo připojen k síťovému adaptéru.

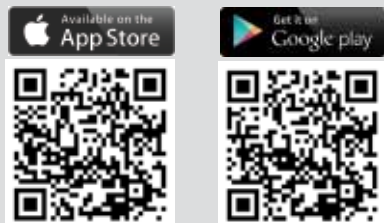

• Tablet/Telefon nejsou zahrnuty

Obr. 1

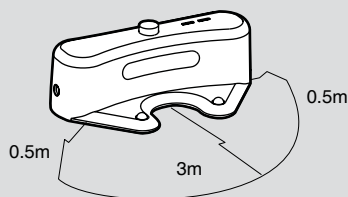

Obr. 2

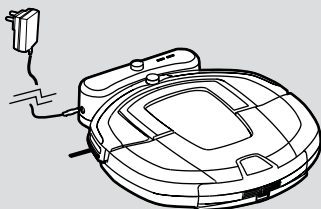

Obr. 3

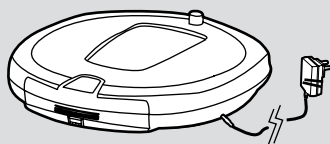

Obr. 4

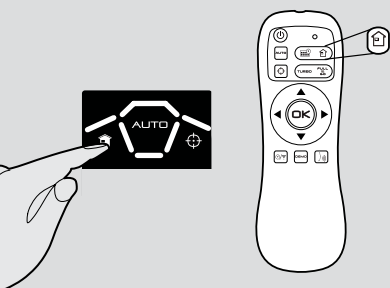

Obr. 5

\* Pouze u některých modelů    \*\* Může se lišit v závislosti na modelu

\*\*\* Vyhledáním "Robo.com<sup>3</sup>" v Google play nebo v APP store

## Funkce Dálkové ovládání ZAP



## Funkce Dálkové ovládání VYP

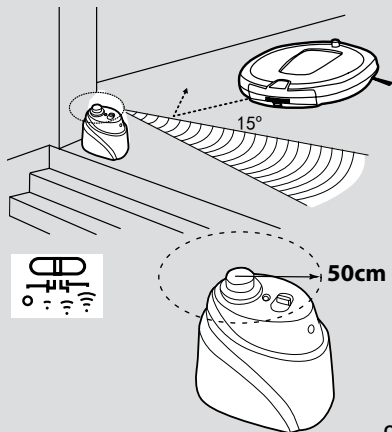

Obr. 7

## NASTAVENÍ DÁLKOVÉHO OVLÁDÁNÍ \*\* [Obr. 6]

V kapitole Údržba čističe najdete, jak instalovat baterie – Výměna baterií.

Pokaždé co zapnete robot, stisknete tlačítko nebo \*\* na hlavním výrobku po dobu 4 sekund. Aktivujete tak funkci vzdáleného ovládání. Svítí-li tlačítko na robotu\* nebo objeví-li se na LCD\*\* ), to znamená, že funkce dálkového ovládání je aktivní a naopak.

**POZNÁMKA:** Dálkový ovladač může pracovat přes stěny, protože pracuje na radiových a ne infračervených vlnách.

Funkci dálkového ovládání můžete aktivovat stisknutím tlačítka nebo \*\* na hlavním produktu po dobu 4 sekund. Tato funkce bude resetovaná, pokud je hlavní produkt vypnut. Pokud kontrolka tlačítka nebo \*\* nebo ikona na displeji LCD\*\* (podle modelu) svítí, znamená to, že je funkce dálkového ovládání aktivní.

## VIRTUÁLNÍ BARIÉRA\*\* NASTAVENÍ [Obr. 7]

V kapitole Údržba čističe najdete, jak instalovat baterie – Výměna baterií

Virtuální bariéra se používá, aby zabránilo Robo.com<sup>3</sup> před vstupem do určitých místností nebo prostorů. Před nastavením virtuální bariéry nezapomeňte:

- Odstraňte všechny překážky z přímé cesty virtuální bariéry.
- Virtuální bariéra by měla být umístěna na stejném povrchu, kde pracuje Robo.com<sup>3</sup>.
- Přesvědčte se, že virtuální bariéra je více než 3 metry od nabíjecí základny.

**POZNÁMKA:** Doporučujeme použít fyzickou překážku, aby se zabránilo Robo.com<sup>3</sup> vstupu do kteroukoliv nebezpečné oblasti.

1. Umístěte virtuální bariéru tak, aby infračervený vysílač ukazoval v celé oblasti, kterou chcete vytvořit bariéru.
2. Posuňte přepínač na požadovanou délku bariéry.
3. Zkontrolujte, aby virtuální bariéra poskytuje dostatečné pokrytí místa, kde je Robo.com<sup>3</sup> funkční.

**POZNÁMKA:** Použití napájení z baterie se přímo vztahují k infračervené úrovni. Pro delší životnost baterie zvolte ikonu správného rozsahu.

**POZNÁMKA:** Blízké infračervené vysílače zastaví Robo.com<sup>3</sup> v momentě kdy se přiblíží na 50 cm od virtuální bariéry.

Ikona	Typ rozsahu
	Vypnuto
	Krátký
	Střední
	Dlouhý

## ZMĚNA JAZYKA HLASU\* [Obr. 8]

Robo.com<sup>2</sup> je schopen komunikovat\* v angličtině, francouzštině, italštině nebo španělštině. Výchozím jazykem je angličtina. Změňte jej takto:

## Dálkovým ovládáním

1. Zapněte Robo.com<sup>3</sup>.
2. Stiskněte a držte tlačítko Hlas\*\* po dobu 4 sekund, dokud neuslyšíte aktuální jazykové nastavení.
3. Stiskněte tlačítko Hlas znovu, dokud neuslyšíte další jazyk. Opakujte, dokud neuslyšíte požadované jazykové nastavení.
4. Po zvolení Robo.com<sup>3</sup> nastavení se změní. Nestlačujte znovu dálkové ovládání.

## S Wi-Fi Aplikací\*

postupujte podle pokynů v Aplikaci Wi-Fi.

**POZNÁMKA:** Informace o jazyce se na 5 sekund objeví na displeji.

NASTAVENÍ HLASITOSTI HLASU ROBO.COM<sup>3</sup>\* [Fig.9]

## Dálkovým ovládáním

1. Stiskněte tlačítko Hlasu, abyste zvolili požadovanou hlasitost. Můžete vybrat Nízkou, Střední nebo Vysokou, nebo jej zcela vypnout.
2. Hlasitost se objeví na displeji.

## S Wi-Fi Aplikací\*

Postupujte podle pokynů v Aplikaci Wi-Fi.

**POZNÁMKA:** Hlasitost Hlasu se objeví na displeji po dobu 5 sekund.

POUŽITÍ VAŠEHO ČISTIČE ROBO.COM<sup>3</sup>

V kapitole Údržba čističe najdete, jak instalovat baterie – Výměna baterií

## Zapnutí

1. Stiskněte tlačítko ZAP / VYP na boku Robo.com<sup>3</sup>.
2. Rozsvítí se LCD obrazovka.

**POZNÁMKA:** POKUD JE VÁŠ Robo.com<sup>3</sup> JIŽ ZAPNUTÝ, ALE V POKYTOVOSTNÍM REŽIMU, JE MOŽNÉ JEJ AKTIVOVAT POMOCÍ DÁLKOVÉHO OVLÁDÁNÍ NEBO STISKNUTÍM JEDNOHO Z CITLIVÝCH TLAČÍTEK.

**POZNÁMKA:** Citlivá tlačítka na Robo.com<sup>3</sup> mohou být nespolehlivá, pokud máte mokré ruce.

NASTAVENÍ DEN/ČAS NA Robo.com<sup>3</sup> \* [Fig.10]

## Dálkovým ovládáním

1. Stiskněte tlačítko nastavení času, blikající čára se objeví pod ikonou dne. pokud je toto tlačítko stisknuto po delší dobu, funkce Wi-Fi se přepne ZAP/VYP.
2. Pomocí šipek nahoru a dolů na dálkovém ovládání posuňte linku pod správný den. Potvrďte tlačítkem OK.
3. Začnou blikat hodiny. Pomocí šipek nahoru a dolů na dálkovém ovládání nastavte správnou hodinu.

\* Pouze u některých modelů

\*\* Může se lišit v závislosti na modelu



- Potvrďte tlačítkem OK.
4. Začnou blikat minuty. Pomocí šipek nahoru a dolů na dálkovém ovládnání nastavte správnou minutu. Potvrďte tlačítkem OK.
  5. Pro přepínání mezi dnem, hodinou a minutou použijte šipky.
  6. Čas a den jsou nyní nastaveny.

#### S Wi-Fi Aplikací\*

postupujte podle pokynů v Aplikaci Wi-Fi.

**POZNÁMKA:** Datum bude automaticky aktualizován podle vašeho smartphonu, jakmile se připojíte k aplikaci Robo.com<sup>3</sup> ve vašem smartphonu.

#### ČISTÍCÍ FUNKCE

Robo.com<sup>3</sup> používá AAI™ infračervenou navigaci, vyspělý navigační systém, jež používá algoritmické výpočty pro vymezení nejlepší trasy pro efektivní čištění vaší místnosti.

Při detekci prachu Robo.com<sup>3</sup> automaticky spustí čistící cyklus a bude postupovat podle čtvercového půdorysu.

#### Můžete aktivovat automatický čistící režim následovně: [Fig.11]

- 1) Stisknutím citlivého tlačítka AUTO na Robo.com<sup>3</sup>.
- 2) Stisknutím tlačítka AUTO na dálkovém ovládnání.
- 3) postupujte podle pokynů v Aplikaci Wi-Fi.

Robo.com<sup>3</sup> automaticky vybere nejlepší režim čištění k vyčištění vašeho pokoje. Použije 4 odlišné čistící modely:

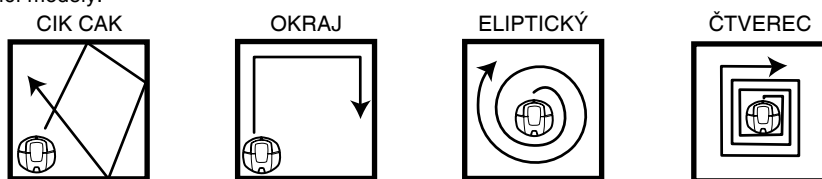

#### Můžete aktivovat čistící režim SPOT následovně: [Obr. 12]

- 1) Stisknutím citlivého tlačítka ⊕ na Robo.com<sup>3</sup>.
- 2) Stisknutím tlačítka ⊕ na dálkovém ovládnání.
- 3) Stiskněte tlačítko SPOT v APP menu.

Použijte tento program pro intenzivní čištění malého prostoru. Robo.com<sup>3</sup> se bude pohybovat po eliptické dráze, jejíž poloměr se bude postupně zvětšovat.

Pomocí dálkového ovládnání, nebo Wi-Fi aplikace, můžete také aktivovat všechny ostatní čistící programy: [Obr. 13]

#### Ruční navigace [Obr. 13]:

Robo.com<sup>3</sup> lze ovládat ručně kdykoliv během čistícího programu. Tlačítka navigace šipkami na dálkovém ovládnání / Wi-Fi aplikaci bude pohybovat Robo.com<sup>3</sup> v požadovaném směru s aktivovaným sáním. Pomocí dálkového ovládnání, nebo Wi-Fi aplikace lze ovládat Robo.com<sup>3</sup> až na dlouhé vzdálenosti, a to i za zdí.

#### FULL & GO\*: [Obr. 13]

Stiskněte tlačítko FULL & GO na dálkovém ovládnání nebo Wi-Fi aplikaci, aby se robot vrátil na základnu. Na displeji se rozsvítí indikátor FULL & GO. Po úplném nabití Robo.com<sup>3</sup> automaticky spustí čištění jednoho cyklu a volba FULL & GO se resetuje.

#### Turbo volba\* [Fig.13]: Zap/Vyp

Můžete zapnout nebo vypnout režim turbo následovně:

- 1) Stisknutím tlačítka TURBO na dálkovém ovládnání.
- 2) Stisknutím tlačítka TURBO v APP menu.

Volba turbo se rozsvítí, když turbo je zapnuté, a Robo.com<sup>3</sup> bude pracovat na rychlosti turbo. Robo.com<sup>3</sup> začne pracovat na vyšší rychlosti, pokryje rychleji oblast čištění. V opačném případě Robo.com<sup>3</sup> bude pracovat na normální rychlosti.

#### Plánované čištění\*:

Můžete se rozhodnout, jaký čas Robo.com<sup>3</sup> začne uklid, denně nebo týdně. Chcete-li nastavit plán čištění postupujte viz. "Nastavení plánu čištění".

#### NASTAVENÍ PLÁNU ČIŠTĚNÍ\* [Obr. 14]

##### Dálkovým ovládnáním

Robo.com<sup>3</sup> lze naprogramovat tak, aby automaticky čistil každý den, nebo v určitých dnech podle potřeby. Jakmile provedete nastavení, bude vysávat ve stejný čas v určené dny. Pro nastavení plánu čištění pro jeden týden, proveďte následující:

1. Stiskněte tlačítko plánovací funkce na dálkovém ovládnání. Kolem M(Monday - Pondělí) se rozsvítí blikající rámeček.
2. Pomocí šipek nahoru a dolů zvolte požadovaný den a poté stiskněte potvrzovací tlačítko OK a potvrďte den. Můžete také zvolit více dnů (až 7).
3. Poté, co byl vybrán každý den v týdnu, můžete rozhodnout hodinu plánovaného čištění: hodina začne blikat na displeji. Pomocí šipek nahoru a dolů nastavte hodinu. Potvrďte tlačítkem OK.
4. Zobrazené minuty začnou blikat, pomocí šipek nastavte minuty. Potvrďte tlačítkem OK.
5. Byl zvolen plán čištění. Můžete snadno vidět, díky osvětlené palubní desce pod plánovaným dnem/dny.

#### S Wi-Fi Aplikací\*

postupujte podle pokynů v Aplikaci Wi-Fi.

**POZNÁMKA:** S aplikací Wi-Fi, hodinu čištění lze naplánovat odlišně pro každý den.

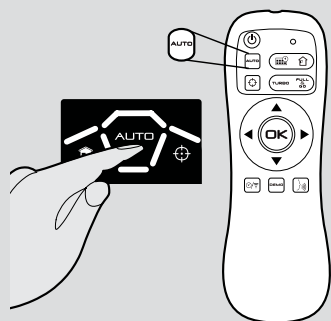

Obr. 11

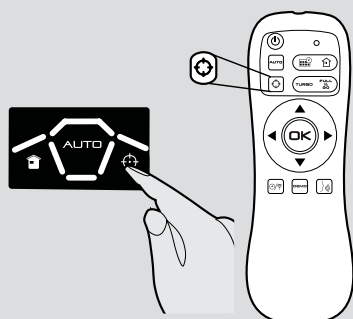

Obr. 12

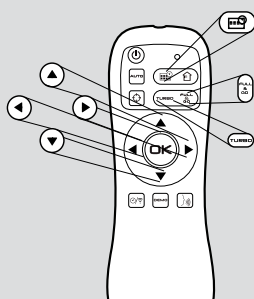

Obr. 13



Obr. 14

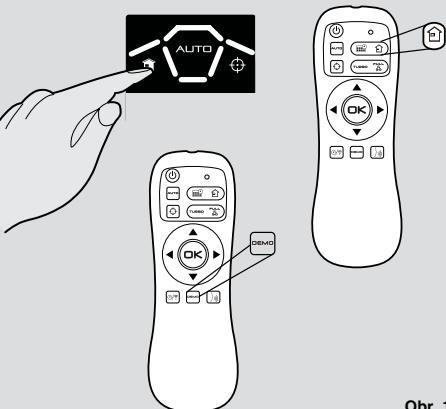

Obr. 15

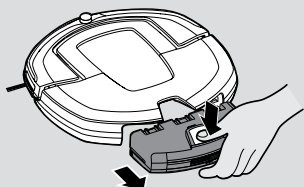

Obr. 16



Obr. 17

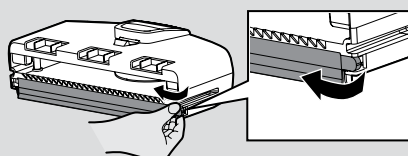

Obr. 17

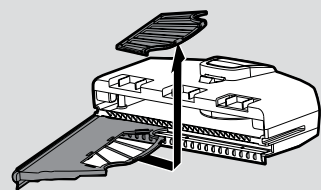

Obr. 18

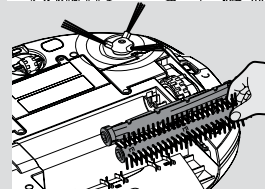
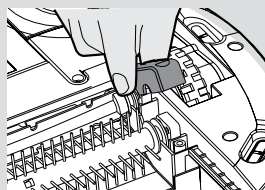
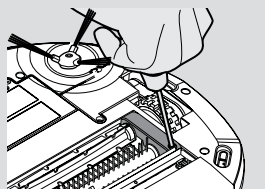

### Režim Home: [Obr. 15]

Můžete ovládat návrat vašeho Robo.com<sup>3</sup> do nabíjecí základny následujícími způsoby:

- 1) Stisknutím citlivého tlačítka na robotu.
- 2) Stisknutím tlačítka na dálkovém ovládacím.
- 3) postupujte podle pokynů v Aplikaci Wi-Fi.

### DALŠÍ FUNKCE

#### Demo režim\*: [Obr. 15]

##### Dálkovým ovládacím

Stiskněte jednou tlačítko Demo, pokud chcete spustit ukázkou produktu. Ta se spustí v Cyklickém režimu. Pro zastavení ukázkou znovu stiskněte tlačítko DEMO.

#### S Wi-Fi Aplikací\*

Stiskněte tlačítko Demo uvedené v Menu.

### PODLOŽKA LEŠTIČE PODLAHY\*: [Obr. 16]

Podlahový leštící hadřík\*\* umístěný v držáku ve spodní straně vysavače Robo.com<sup>3</sup> slouží k leštění mramoru, parketu a dřevěných a jiných podlah s jemným povrchem.

**POZNÁMKA:** Nepoužívejte na koberce.

## ÚDRŽBA ČISTIČE ROBO.COM<sup>3</sup>

Před jakoukoli údržbou se vždy ujistěte, že je Robo.com<sup>3</sup> vypnutý.

1. Vypněte Robo.com<sup>3</sup> a odstraňte ho z nabíjecí základny.
2. Na čištění veškerých povrchů použijte vlhký hadřík s trochou mýdla. ZABRAŇTE vniknutí vody do kterékoli části výrobku při čištění.
3. Osušte měkkým hadříkem.

### VYPRÁZDNĚNÍ ZÁSOBNÍKU NA PRACH [Fig.16]

Vyprázdněte nádobu na prach po každém cyklu čištění, nebo když je plná.

1. Vypněte Robo.com<sup>3</sup> a odstraňte ho z nabíjecí základny.
2. Stiskněte tlačítko uvolnění zásobníku na nečistoty a vyjměte jej z Robo.com<sup>3</sup>.
3. Podržte zásobník nad košem.
4. Použijte víceúčelový čistící kartáč je-li to nezbytné, abyste se zbavili prachu z vnitřního povrchu nádoby na prach.
5. Umístěte zásobník zpět do vysavače.

**DŮLEŽITÉ UPOZORNĚNÍ:** Robo.com<sup>3</sup> nebude pracovat bez zásobníku na nečistoty.

### ČIŠTĚNÍ FILTRU [Obr. 17]

Vysavač je vybaven předmotorovým filtrem. Chcete-li zachovat optimální výkon čištění, pravidelně čistěte předmotorový filtr. Filtr by měl být vycištěn a umyt po každém pátém vyprázdnění zásobníku na nečistoty.

**DŮLEŽITÉ UPOZORNĚNÍ:** Filtr by měl být vycištěn a umyt po pátém vyprázdnění zásobníku na nečistoty. Nedodržení čištění filtru může vést k ucpaní, přehřátí a selhání výrobku. Tak můžete ztratit právo na záruku.

1. Vypněte Robo.com<sup>3</sup> a odstraňte ho z nabíjecí základny.
2. Stiskněte tlačítko uvolnění zásobníku na nečistoty a vyjměte jej z Robo.com<sup>3</sup>.
3. Vytáhněte zásuvku filtru pro otevření.
4. Vytáhněte stranu filtru, aby se vysunul z držáku.
5. Filtr opatrně vyklepejte a umyjte v teplé vodě. Odstraňte přebytečnou vodu z filtrů kusem suché tkaniny a nechte je před opakovaným použitím úplně vyschnout.
6. Jakmile je zcela suchý, znovu jej namontujte do Robo.com<sup>3</sup>. NEpoužívejte Robo.com<sup>3</sup> bez namontovaného před motorového filtru.

**DŮLEŽITÉ UPOZORNĚNÍ:** Pravidelně kontrolujte a udržujte filtr před motorem podle pokynů pro údržbu filtru. Dále je také doporučeno, aby jste si zakoupili nové filtry po každých 3 mytích filtru. To bude udržovat výkon vašeho Robo.com<sup>3</sup>.

**ČISTĚTE PRAVIDELNĚ FILTR >>> VYTÁHNOUT, ABYSTE SE DOSTALI K FILTRU >**

### ČIŠTĚNÍ AGITÁTORŮ

Chcete-li zachovat optimální výkon čištění, pravidelně čistěte agitátory.

1. Vypněte Robo.com<sup>3</sup> a odstraňte ho z nabíjecí základny.
2. Otočte Robo.com<sup>3</sup>.
3. Otočte opatrně agitátory a pomocí nůžek odstraňte všechny zamotané nitě nebo vlasy atd..
4. Použijte víceúčelový čistící kartáč pro odstranění přebytečného prachu.

### VÝMĚNA AGITÁTORŮ [Obr. 18]

1. Vypněte Robo.com<sup>3</sup> a otočte ho.
2. Pomocí šroubováku uvolněte šroub na držáku agitátoru a vyjměte jej.
3. Vyjměte oba agitátory.
4. Očistěte zhloubení usazení agitátorů.
5. Namontujte nové agitátory, a ujistěte se, že jsou správně usazení.
6. Nasadte držák agitátoru a upevněte jej.

\* Pouze u některých modelů

\*\* Může se lišit v závislosti na modelu

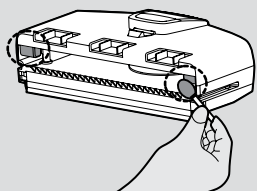

Obr. 19

### ČIŠTĚNÍ SENZORU PRACHU\* [Obr. 19]

Senzor prachu se nachází v zásobníku prachu Robo.com³. Vyčistěte okno senzoru při každém vyprázdnění prachového zásobníku. Doporučuje se časté čištění, aby byl zajištěn optimální výkon vašeho Robo.com³. K čištění senzorů používejte suchý jemný hadr, nebo bavlněný tampon.

### ČIŠTĚNÍ HNACÍCH KOLEČEK [Obr. 20]

1. Vypněte Robo.com³ a otočte ho.
2. Odstraňte veškeré nečistoty, nebo vlasy, uchycené na kolečkách.
3. Vyčistěte kolečka suchým hadrem.
4. Zkontrolujte, zda se kolečka mohou volně otáčet.

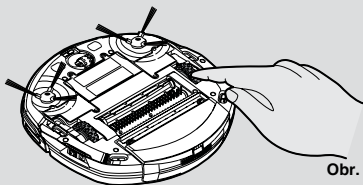

Obr. 20

### ČIŠTĚNÍ KARTÁČE NA ČIŠTĚNÍ ROHŮ\* [Obr. 21]

Kartáče na čištění rohů se mohou snadno zanést díky vytížení. Proto byste měli pravidelně kontrolovat jejich stav.

1. Vypněte Robo.com³ a otočte ho.
2. Šroubovákem vyšroubujte jistící šroubek.
3. Použijte nůžky k odstranění zachycených vlasů a nečistot.

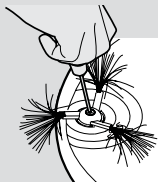
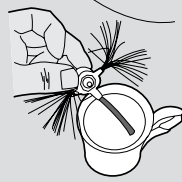
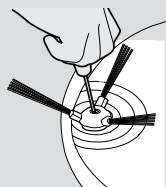

Obr. 21

### OPRAVA DEFORMACE KARTÁČE\* NA ČIŠTĚNÍ ROHŮ

Kartáče na čištění rohů mohou být někdy deformovány během přepravy, nebo je-li výrobek používán za zvláštních podmínek. Pokud k tomuto dojde, dá se vrátit do původního tvaru ponořením štětín do horké vody.

DOBRY

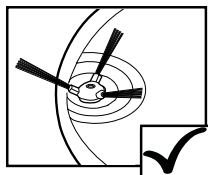

OPRAVITELNÝ

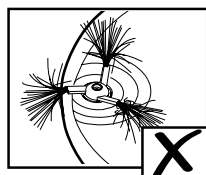

VYŽADUJÍCÍ VÝMĚNU

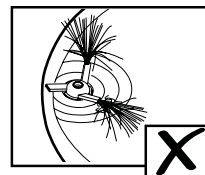

1. Vypněte Robo.com³ a otočte ho.
2. Šroubovákem vyšroubujte jistící šroubek. Vyjměte kartáče na čištění rohů.
3. Opatrně ponořte štětiny do horké vody.
4. Počkejte, až se všechny štětiny narovnájí a vrátí do původního stavu. Potom kartáč vyjměte z vody a nechte usušit.
5. Až úplně vyschne, připojte jej zpět k vysavači.

**Varování:** Prosím sestavte je na správné straně, s odkazem na značku "P" a "L".

### VÝMĚNA KARTÁČE NA ČIŠTĚNÍ ROHŮ\*

Je-li kartáč na čištění koutů poškozen, bude třeba jej vyměnit. Náhradní kartáč na čištění rohů lze získat od vašeho Hoover prodejce.

1. Vypněte Robo.com³ a otočte ho.
2. Šroubovákem vyšroubujte jistící šroubek.
3. Vyjměte starý kartáč a zatlačte nový v místě.
4. Vyměňte a upevněte šroub.

**Varování:** Prosím sestavte je na správné straně, s odkazem na značku "P" a "L".

### ČIŠTĚNÍ PŘEDNÍHO KOLEČKA [Obr. 22]

1. Vypněte Robo.com³ a otočte ho.
2. Odstraňte veškeré nečistoty, nebo vlasy, uchycené na kolečkách.
3. Vyčistěte kolečka suchým hadrem.
4. Zkontrolujte, zda se kolečka mohou volně otáčet.

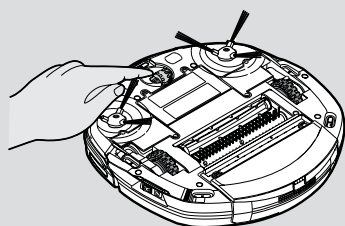

Obr. 22

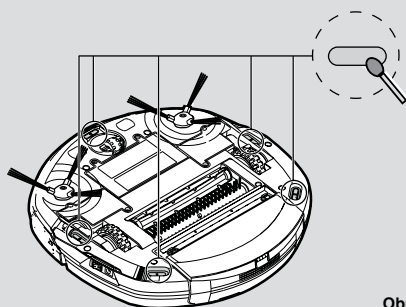

Obr. 23

### ČIŠTĚNÍ PODLAHOVÝCH SENZORŮ [Obr. 23]

Detekční podlahové senzory jsou umístěny v základně Robo.com³. Vyčistěte senzory při každém vyprázdnění prachového zásobníku. Časté čištění se doporučuje, aby byl zajištěn optimální a bezpečný výkon vašeho Robo.com³.

1. Vypněte Robo.com³ a odstraňte ho z nabíjecí základny.
2. Otočte Robo.com³.
3. K čištění senzorů používejte suchý jemný hadr, nebo bavlněný tampon.

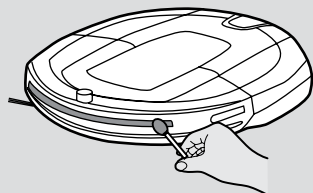

Obr. 24

### ČIŠTĚNÍ SENZORU STĚN [Obr. 24]

Detekční senzory zdi jsou umístěny v nárazníku Robo.com³. Očistěte senzor zdi při každém vyprázdění nádoby na prach. Doporučuje se časté čištění, aby byl zajištěn optimální výkon vašeho Robo.com³.

Použijte suchý měkký hadřík nebo vatový tampón k očištění senzoru zdi.

### ČIŠTĚNÍ PODLAHOVÉHO LEŠTÍČÍHO HADŘÍKU \* [Obr. 25]

1. Vypněte Robo.com³.
2. Stiskněte tlačítko uvolnění zásobníku na nečistoty a vyjměte jej z Robo.com³.
3. Vytáhněte sponu držáku podlahového leštícího hadříku z nádoby na prach.

\* Pouze u některých modelů \*\* Může se lišit v závislosti na modelu

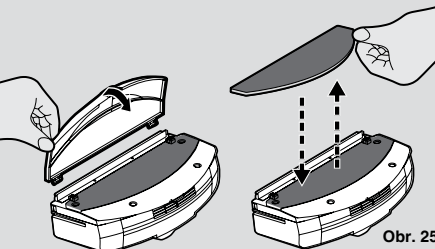

Obr. 25

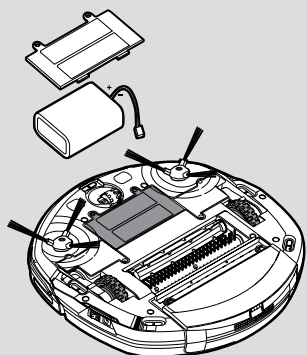

Obr. 26

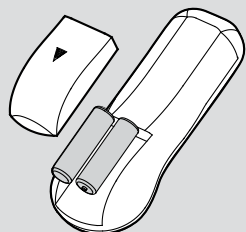

Obr. 27

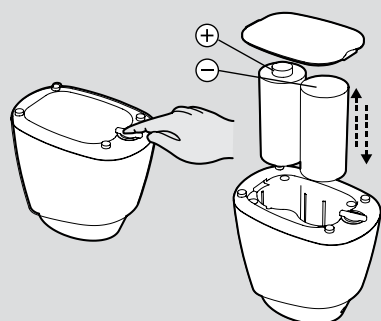

Obr. 28

4. Odstraňte podlahový leštící hadřík z držáku a ručně omyjte ho teplou vodou. Vyždímejte přebytečnou vodu a před opětovným použitím nechte uschnout.
5. Jakmile leštič uschne, umístěte jej zpět do vysavače.

## VÝMĚNA BATERIÍ

**Varování:** Použijte pro váš Robo.com<sup>3</sup> pouze schválené náhradní díly. Používání dílů neschválených firmou Hoover je nebezpečné a přicházíte tím o záruku.

**Varování:** Jestliže nebudete Robo.com<sup>3</sup> používat po několik měsíců, vyjměte, prosím, baterie a uskladněte je na suchém místě.

**Varování:** Vždy se před výměnou baterií ujistěte, že je zařízení vypnuto.

### VÝMĚNA BATERIÍ ROBO.COM<sup>3</sup>. [Obr. 26]

Robo.com<sup>3</sup> je vybaven dobíjecími Lithium-ion bateriemi. Vyměňte bateriemi, Rif. (RB226).

1. Vypněte vysavač Robo.com<sup>3</sup>, otočte jej a položte na rovný povrch. Odstraňte šrouby z krytu baterie a odstraňte ho.
2. Vyjměte starou baterii a nahraďte ji novou baterií, a ujistěte se o správné polaritě. Zavřete kryt.
3. Dobijte Robo.com<sup>3</sup>, viz. "dobití hlavního produktu".
4. Zlikvidujte baterie bezpečně a ekologicky. Použité baterie by měly být přijaté do recyklační stanice a nesmějí být vyhazované dohromady s domovním odpadem.

### VÝMĚNA BATERIÍ DÁLKOVÉHO OVLÁDÁNÍ [Obr. 27]

Dálkové ovládání je vybaveno 2 x AAA bateriemi.

1. Odstraňte kryt baterií.
2. Vyjměte staré baterie a nahraďte je novými, dodržujte polaritu. Zavřete kryt.
3. Zlikvidujte baterie bezpečně a ekologicky. Použité baterie by měly být přijaté do recyklační stanice a nesmějí být vyhazované dohromady s domovním odpadem.

### VÝMĚNA BATERIÍ VIRTUÁLNÍ BARIÉRY [Obr. 28]

Virtuální bariéra je vybavena 2 x D bateriemi.

1. Otočte virtuální bariéru a otočte upevňovací sponu. Odstraňte kryt baterií.
2. Vyjměte staré baterie a nahraďte je novými, dodržujte polaritu. Zavřete kryt.
3. Zlikvidujte baterie bezpečně a ekologicky. Použité baterie by měly být přijaté do recyklační stanice a nesmějí být vyhazované dohromady s domovním odpadem.

## ŘEŠENÍ POTÍŽÍ

Následuje seznam běžných problémů a jejich řešení.

Pokud kterýkoliv z těchto problémů přetrvává, kontaktujte místního zástupce Hoover.

Robo.com <sup>3</sup> nefunguje	<ul style="list-style-type: none"> <li>• Zkontrolujte, že je Robo.com<sup>3</sup> zapnutý.</li> <li>• Zkontrolujte, zda je prachový zásobník, filtr a motor vyčištěn.</li> <li>• Zkontrolujte, zda není zapotřebí Robo.com<sup>3</sup> dobít.</li> </ul>
Čistící výkon je slabý	<p>Vypněte zařízení a:</p> <ul style="list-style-type: none"> <li>• Vyprázdněte zásobník na nečistoty.</li> <li>• Zkontrolujte a vyčistěte filtr a motor.</li> <li>• Zkontrolujte a vyčistěte kartáče.</li> <li>• Zkontrolujte a vyčistěte senzory.</li> <li>• Zkontrolujte a vyčistěte kolečka.</li> </ul>
Dálkové ovládání nefunguje	<ul style="list-style-type: none"> <li>• Zkontrolujte baterie.</li> <li>• Zkontrolujte baterii Robo.com<sup>3</sup>.</li> <li>• Přiblížte dálkový ovladač k Robo.com<sup>3</sup>.</li> <li>• Odkazujte na '<b>nastavení dálkového ovládání</b>'.</li> </ul> <p>- Pokaždé co zapnete robot, stisknete tlačítko  nebo  ** na hlavním výrobku po dobu 4 sekund. Aktivujete tak funkci vzdáleného ovládání. Svítí-li tlačítko na robotu* nebo objeví-li se na LCD** ), to znamená, že funkce dálkové ovládání je aktivní a naopak.</p> <ul style="list-style-type: none"> <li>• Pokud nefunguje,</li> <li>- Stiskněte zároveň tlačítko AUTO na displeji zařízení a tlačítko OK na dálkovém ovládání.</li> </ul> <p>Znovu zazní zvukový signál.</p> <p>Pozor: Pokud žádný zvuk nezazní, operace se nezdařila. Zkuste to prosím znovu.</p>
Robo.com <sup>3</sup> se automaticky nedobíjí	<ul style="list-style-type: none"> <li>• Ujistěte se, že se mezi Robo.com<sup>3</sup> a napájecí základnou nenacházejí žádné překážky.</li> </ul>
Robo.com <sup>3</sup> je při čištění velmi hlučný	<ul style="list-style-type: none"> <li>• Zkontrolujte zásobník na nečistoty a filtr.</li> <li>• Zkontrolujte, zda neobsahuje kartáč a kolečka špinu a nečistoty.</li> </ul>
Robo.com <sup>3</sup> přestane občas pracovat/čistit	<ul style="list-style-type: none"> <li>• Zkontrolujte nastavený čas čištění.</li> </ul>
Robo.com <sup>3</sup> nedokáže rozpoznat schody	<ul style="list-style-type: none"> <li>• Zkontrolujte a vyčistěte senzory.</li> </ul>
Robo.com <sup>3</sup> je zachycen	<ul style="list-style-type: none"> <li>• Robo.com<sup>3</sup> se pokusí sám osvobodit, ale v některých případech mu pomozte ručně.</li> </ul>

\* Pouze u některých modelů \*\* Může se lišit v závislosti na modelu



Obr. 29

Robo.com <sup>®</sup> nefunguje, ale nezobrazuje se žádný chybový kód	<ul style="list-style-type: none"> <li>Kontaktujte Vašeho místního zástupce Hoover</li> </ul>
Smartphone se nepřipojuje k Robotu	<ul style="list-style-type: none"> <li>Vyberte Wi-Fi síť "HOOVER_XXX"</li> <li>Vložte heslo Robotu stisknutím tlačítka  na Robotu po dobu alespoň 4 sekund</li> </ul>
Funkce WIFI* nefunguje	<ul style="list-style-type: none"> <li>Zkontrolujte, ZDA váš Wi-Fi router je k dispozici.</li> <li>Zkontrolujte, zda je aplikace správně nainstalována ve smartphonu.</li> <li>Zkontrolujte, zda svítí ikona Wi-Fi, pokud ne viz. "Wi-Fi nastavení".</li> </ul>

## CHYBOVÉ KÓDY

Následující kódy se mohou zobrazit v průběhu používání, nebo při startu. [Obr. 29]

Chybový kód	Vysvětlení
Er01	Nečistota zachycená v okrajovém kartáči. Viz „Kartáč na čištění rohů“.
Er02	Nečistoty zachycené v agitátorech. Viz. „Čištění agitátorů“.
Er04	Motor levého hnacího kolečka je přetížen. Viz. Čištění hnacích koleček.
Er05	Motor pravého kolečka je přetížen. Viz. Čištění hnacích koleček.
Er07	Levé nebo pravé kolečko se nedotýká podlahy. Viz. Čištění hnacích koleček.
Er08	Prosím, zkontrolujte pohyb nárazníku.
Er09	Chybí prachový zásobník. Nahradte zásobník na prach.
Er12	Kartáč* na čištění nečistot v pravém rohu. Viz „Čištění kartáčů na čištění rohů“.

**ATTENTION:** Jestliže některá z těchto chyb přetrvává, kontaktujte vašeho místního zástupce Hoover. NErozebírejte Robo.com<sup>®</sup> sami.

## DŮLEŽITÉ INFORMACE

### Náhradní díly a spotřební materiály Hoover

Vždy používejte originální náhradní díly společnosti Hoover. Získáte je u místního prodejce výrobků Hoover nebo u servisních partnerů. V objednávce dílů laskavě vždy uvádějte číslo modelu.

#### Spotřební materiál

- Balení Li-ion baterií Robo.com<sup>®</sup>: RB226 35601727
- Podlahové kartáče RB220 35601404
- Štetinové kartáče na čištění rohů RB221 35601405
- Hadřík na čištění podlahy (x5) RB222 35601406
- Předmotový filtr RB223 35601407
- Zásobník na prach RB224 35601408
- Virtuální bariéra RB225 35601728

#### Kvalita

Kvalita výroby ve výrobních závodech společnosti Hoover byla posouzena nezávislou organizací. Naše výrobky jsou vyráběny podle systému jakosti, který splňuje požadavky ISO 9001.

#### Životní prostředí

Symbol na tomto zařízení označuje, že tento výrobek nesmí být likvidován jako domovní odpad. Zařízení musí být předáno do příslušného sběrného místa pro likvidaci elektrických a elektronických zařízení. Likvidace musí proběhnout v souladu s místními ekologickými předpisy pro likvidaci odpadu. Pro další podrobné informace o zacházení, regeneraci a likvidaci tohoto zařízení prosím kontaktujte Váš místní úřad, společnost pro sběr odpadu nebo obchod, kde jste jej zakoupili.



Tento spotřebič je v souladu s evropskými směnicemi 1999/5/ES, 2014/35/EU, 2014/30/EU a 2011/65/EU. Chcete-li obdržet kopii prohlášení, prosím, kontaktujte výrobce na [www.candy-group.com](http://www.candy-group.com)

HOOVER Limited, Pentrebach, Merthyr Tydfil, Mid Glamorgan, CF48 4TU, UK

#### Záruka

Záruční podmínky pro tento spotřebič stanoví náš zástupce v zemi, v níž je spotřebič prodáván. Přesné znění podmínek vám poskytne prodejce, u něhož jste si spotřebič zakoupili. Při reklamaci podle těchto záručních podmínek je nutno předložit účtenku nebo doklad o nákupu.

Právo změny bez předchozího upozornění vyhrazeno.

\* Pouze u některých modelů \*\* Může se lišit v závislosti na modelu



®

GENERATION FUTURE