

# HYUNDAI

WS 2303

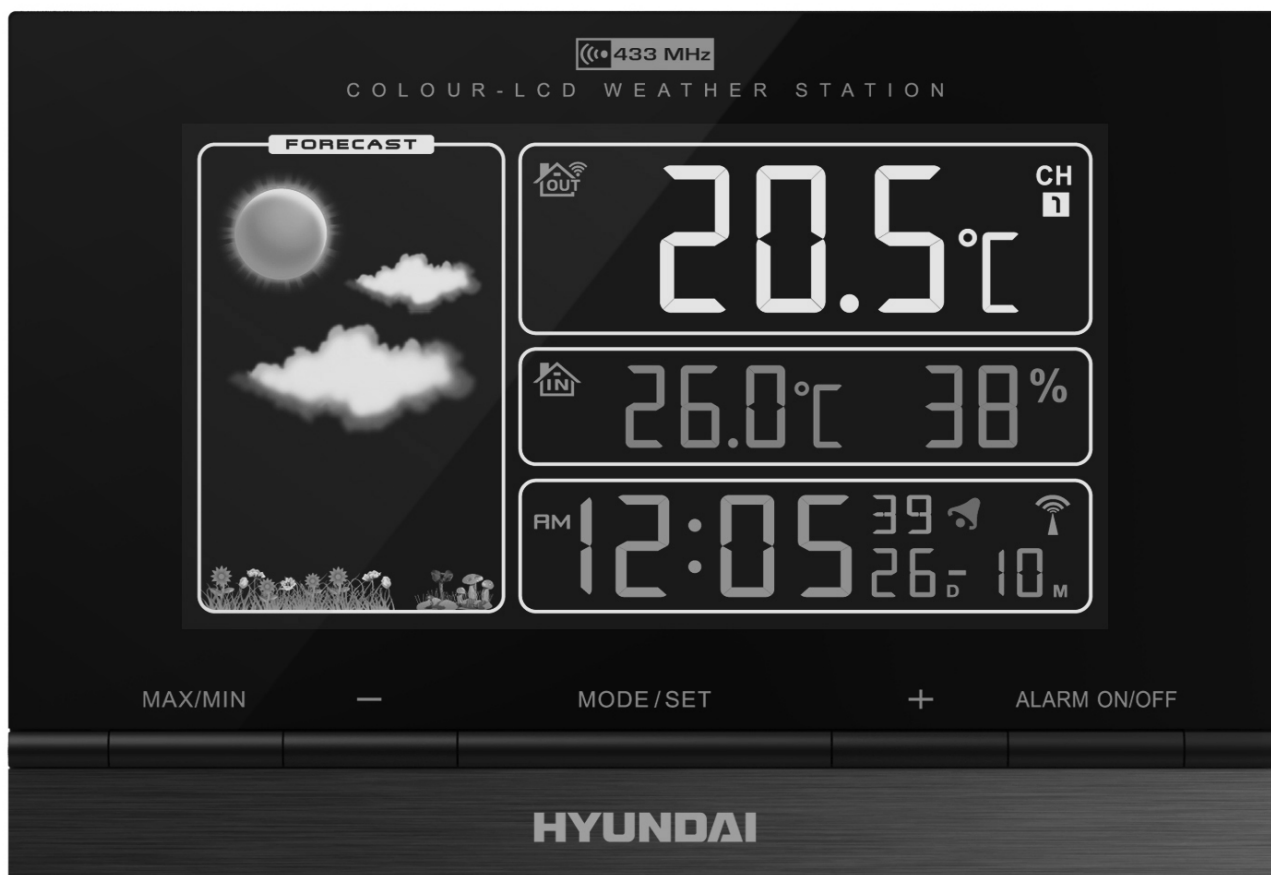

**NÁVOD K POUŽITÍ / NÁVOD NA POUŽITIE  
INSTRUKCJA OBSŁUGI / INSTRUCTION MANUAL  
HASZNÁLATÍ ÚTMUTATÓ**

**METEOROLOGICKÁ STANICE / METEOROLOGICKÁ STANICA  
STACJA POGODOWA / WEATHER STATION  
IDŐJÁRÁS ÁLLOMÁS**

CE

**DŮLEŽITÉ:** Přečtěte si prosím před použitím návod a uschovejte jej k pozdějšímu využití.

## ÚVOD

- Děkujeme vám za zakoupení tohoto výrobku.
- Přečtěte si prosím tento návod k použití, abyste se dozvěděli, jak správně s přístrojem zacházet. Po přečtení návodu k použití jej uložte na bezpečné místo k možnému pozdějšímu využití.

## BEZPEČNOSTNÍ OPATŘENÍ

- Pokud přístroj nepracuje správně, stiskněte pomocí špendlíku tlačítko Reset (B9).
- Pokud během 15 vteřin neprovedete žádné nastavení, všechnu režimy nastavení se automaticky ukončí.
- Neumísťujte hodiny blízko zdrojů rušení a kovových rámu, např. počítačů nebo televizorů.
- Nevystavujte přístroj přímému slunečnímu svitu, vysoké teplotě, chladu, vysoké vlhkosti a nepoužívejte jej na místech, kde je mokro.
- Venkovní senzor se nesmí nastavovat a instalovat pod vodou. Při nastavování jej nevystavujte přímému slunečnímu svitu a dešti.
- Nikdy přístroj nečistěte s použitím materiálů a produktů, které jsou abrazivní nebo způsobují korozi. Abrazivní čisticí prostředky mohou poškrábat plastové části a zkorodovat elektronické obvody.
- Pokud existuje rozpor mezi předpovědí místní meteorologické stanice a tohoto přístroje, má přednost předpověď místní meteorologické stanice. Výrobce neodpovídá za nesprávné předpovědi počasí z tohoto přístroje.

## 1. VLASTNOSTI

- 1.1 Předpověď počasí** – Animace pro slunečno, polojasno, oblačno, zataženo s deštěm a sněžením
- 1.2 Čas** – Čas řízený rádiem s možností manuálního nastavení času  
– Nastavení dvojího času  
– Volba mezi systémem 12 a 24 hodin  
– Funkce budíku přispání  
– Věčný kalendář do roku 2099  
– Den v týdnu v 8 jazycích volitelných uživatelem
- 1.3 Vlhkost** – Měřitelný rozsah: 20 až 99 %
- 1.4 Teplota** – Měřitelný rozsah vnitřní teploty: 0 až 50 °C (+32 až 122 °F)  
– Uživatelem volitelné jednotky měření °C / °F  
– Měřitelný rozsah venkovní teploty: -20 až 50 °C -4 až 122 °F)  
– Paměť maximální a minimální denní teploty (vnitřní a venkovní)
- 1.5 Bezdrátový venkovní senzor** – Indikátor slabé baterie pro venkovní teplotní senzor  
– Upevnění na zeď nebo postavení na stůl  
– Jeden bezdrátový teplotní senzor je součástí balení  
– Vysílací rádiová frekvence 433 MHz  
– Vysílací dosah v otevřeném prostoru 30 metrů (98 stop)

## 2. VZHLED HLAVNÍ JEDNOTKY

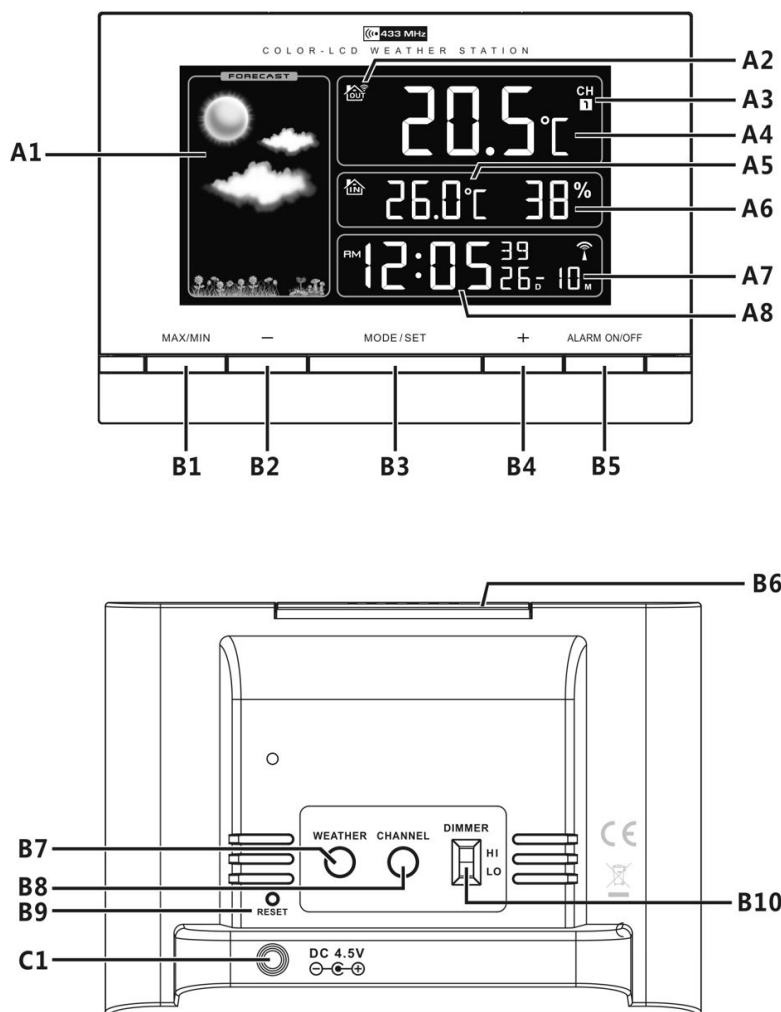

### 2.1 Část A – LCD

- |                                    |                     |
|------------------------------------|---------------------|
| A1: Předpověď počasí               | A5: Vnitřní teplota |
| A2: Ikona příjmu rádiové frekvence | A6: Vnitřní vlhkost |
| A3: Kanál venkovní teploty         | A7: Datum           |
| A4: Venkovní teplota               | A8: Čas             |

### 2.2 Část B – tlačítka

- |   |   |
|---|---|
| B1: Tlačítko „MAX/MIN“                        | B7: Tlačítko „WEATHER“ (Počasí)                               |
| B2: Tlačítko „-“                              | B8: Tlačítko „CHANNEL“ (Kanál)                                |
| B3: Tlačítko „MODE/SET“ (Režim/Nastavení)     | B9: Tlačítko „RESET“ (Resetování)                             |
| B4: Tlačítko „+“                              | B10: Přepínač „DIMMER HI/LO“ (Slabší/<br>silnější podsvícení) |
| B5: Přepínač „ALARM ON/OFF“ (Budík zap./vyp.) |   |
| B6: Tlačítko „SNOOZE“ (Přispání)              |   |

### 2.3 Část C – konstrukce

- C1: Vstup pro stejnosměrný proud

### 3. VENKOVNÍ TEPLOTNÍ SENZOR

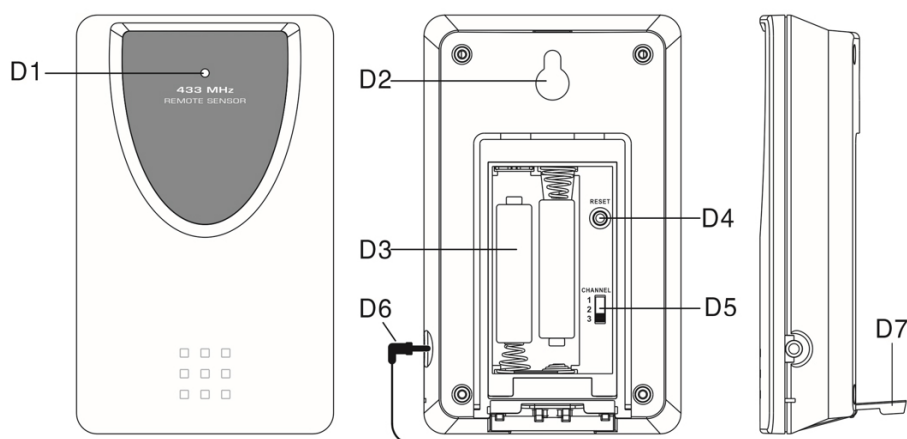

D1: LED kontrolka přenosu  
D2: Otvor pro upevnění na zeď  
D3: Prostor pro baterie  
D4: Tlačítko „RESET“ (Resetování)

D5: Přepínač volby kanálů  
D6: Zástrčka teplotní sondy  
D7: Stojan

### 4. ZAČÍNÁME

#### 4.1 Hlavní jednotka:

- Připojte síťový kabel do elektrické zásuvky. Přístroj umístěte na rovný povrch. Nyní je přístroj připraven k použití.

#### 4.2 Venkovní teplotní senzor

- Prostor pro baterie teplotního senzoru se nachází za zadním krytem
- Vložte 2 baterie AAA s dodržением polarity [označení „+“ a „-“]
- Senzor bezpečně instalujte na vodorovný povrch.

**Poznámka:** Vysílání mezi přijímačem a vysílačem může mít dosah až 30 m v otevřeném prostoru. Otevřený prostor: nejsou zde žádné rušivé překážky, například budovy, stromy, vozidla, vedení vysokého napětí atd.





### 5. FUNKCE PŘEDPOVĚDI POČASÍ

#### 5.1 Provoz

- Po vložení baterií nebo podržení tlačítka „**WEATHER**“ (Počasí) (B7) po dobu 3 vteřin začne na LCD displeji blikat ikona počasí (A1). Aktuální počasí zadejte stisknutím tlačítka „+“ (B4) nebo „-“ (B2). Stisknutím tlačítka „**WEATHER**“ (B7) nastavení potvrďte. Pokud správně nevložíte aktuální počasí, pak předpověď počasí nemusí být přesná.
- Aktuální stav počasí je třeba zadat znovu, pokud se změní nadmořská výška hlavní jednotky. (Barometrický tlak je v místech s vyšší nadmořskou výškou nižší. Proto má změna nadmořské výšky vliv na předpověď počasí). Meteorologická stanice provede první předpověď 6 hodin po zadání aktuálního stavu počasí.

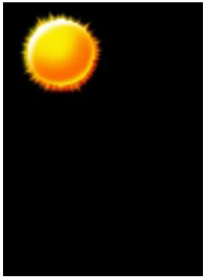
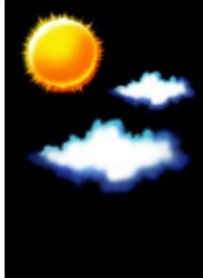

## 5.2 Počasí

V předpovědi počasí je celkem 5 různých animací předpovědi počasí.

Slunečno	Polojasno	Oblačno	Zataženo s deštěm	Mráz nebo sněžení
				

Mráz nebo sněžení



- “” Pokud je předpověď na deštivé počasí s teplotou pod 0 °C, zobrazí se tato animace.
- Upozornění na námrazu: Symbol “” se zobrazí, pokud je venkovní teplota (kteréhokoliv kanálu) mezi -2 °C a +3 °C
- Pokud existuje rozpor mezi předpovědí počasí místní meteorologické stanice a tímto přístrojem, pak má přednost předpověď místní meteorologické stanice. Výrobce neodpovídá za problémy, které mohou nastat v důsledku nesprávné předpovědi počasí z tohoto přístroje.

## 6. TEPLOMĚR

### 6.1 Průběh přenosu na rádiové frekvenci:

- Po nastavení počasí hlavní jednotka automaticky spustí přenos venkovní teploty z venkovního teplotního senzoru.
- Jednotka teplotního senzoru automaticky přeneše signál do hlavní jednotky po vložení baterií.
- Máte-li více než jeden externí vysílač (maximálně 3), zvolte kanál CH1, CH2 nebo CH3, abyste před vložení baterií zajistili, že každý senzor bude vysílat na jiném kanále. Přepínač volby kanálů (D5) je na zadní straně teplotního senzoru.
- Pokud se hlavní jednotce nezdaří přijmout přenos z venkovního teplotního senzoru během prvních 3 minut po vložení baterií (na LCD displeji se zobrazuje „- . -“), lze přenos přijmout manuálně podržením tlačítka „Channel” (Kanál) (B9) po dobu 3 vteřin. Na LCD displeji se rozblíká ikona rádiové frekvence “”.

**Poznámka:** Při vyhledávání signálu teplotního senzoru nebudou fungovat žádná tlačítka, dokud se nezdaří příjem signálu nebo nebude manuálně zastaven.

### 6.2 Teplota a vlhkost

(1) Venkovní teplota --- volba kanálu

- Tisknutím tlačítka „**CHANNEL**” (Kanál) (B8) zobrazíte teplotu a vlhkost ze 3 kanálů. Posloupnost je následující:

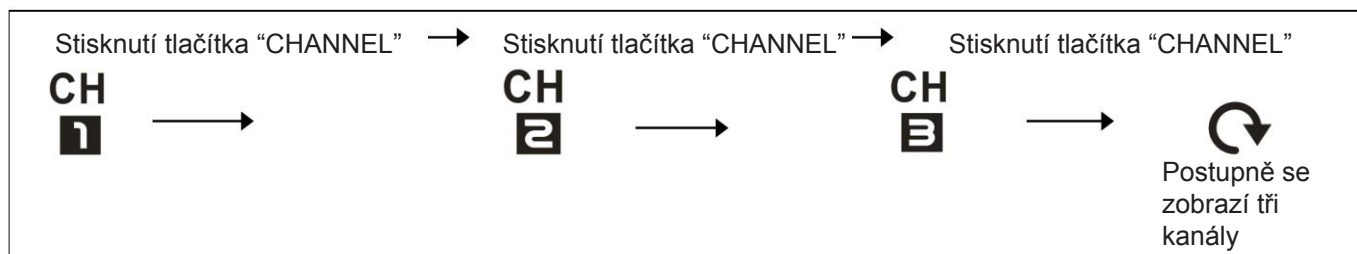

- Při zobrazení záznamu na KANÁLU 1, 2 nebo 3 můžete podržením tlačítka „CHANNEL” (B8) po dobu 3 vteřin záznam tohoto kanálu manuálně vymazat a znovu automaticky přijmout přenos.

## (2) Celsius / Fahrenheit

- Tlačítkem „-” (B2) zvolte vnitřní/venkovní teplotu v režimu stupňů Celsia nebo Fahrenheita.
- Pokud je teplota mimo měřitelný rozsah, na LCD displeji se zobrazí LL.L (pod minimální teplotou) nebo HH.H (nad maximální teplotou).

## (3) Funkce záznamu maximální / minimální teploty a vnitřní vlhkosti

- Stisknutím tlačítka „MAX/MIN” (B1) zobrazíte maximální zaznamenanou vnitřní/venkovní teplotu a vlhkost. Na displeji se zobrazí „MAX“.
- Opětovným stisknutím tlačítka „MAX/MIN” zobrazíte minimální zaznamenanou vnitřní/venkovní teplotu a vlhkost. Na displeji se zobrazí „MIN”.

**Poznámka:** *Chcete-li zaznamenané maximální a minimální hodnoty smazat, musíte stisknout tlačítko RESET a poté provést opětovnou instalaci.*

## (4) Použití kabelu teplotní sondy o délce 1,5 m:

- Zapojte zástrčku sondy (D6) do konektoru na pravé straně jednotky teplotního senzoru.
- Kovové pouzdro umístěte venku a jednotku teplotního senzoru nechte uvnitř, aby nedošlo ke zmrznutí baterie, když venkovní teplota klesne pod  $-20\text{ }^{\circ}\text{C}$ .
- Teplotní sondu vždy používejte k měření teploty v následujícím teplotním rozsahu:  $-50\text{ }^{\circ}\text{C}$  až  $0\text{ }^{\circ}\text{C}$  a  $+50\text{ }^{\circ}\text{C}$  až  $+70\text{ }^{\circ}\text{C}$ .

## 7. NASTAVENÍ ČASU A BUDÍKU

### 7.1 Hodiny řízené rádiem:

- Po vložení baterií a ukončení příjmu přenosu z venkovního teplotního senzoru hlavní jednotkou hodiny automaticky spustí vyhledávání časového signálu DCF. Na LCD displeji se objeví ikona řízení rádiem “” (A7).

(A7) bliká Znamená to, že se právě přijímá signál DCF	(A7) se zapne Znamená to, že signál byl úspěšně přijat	(A7) zmizí Znamená to, že příjem signálu se nezdařil
--	---	---

- Hodiny automaticky vyhledají časový signál každý den ve 3:00 a.m., aby byl stále k dispozici přesný čas. Pokud se příjem nezdaří, vyhledávání se zastaví (“” na LCD displeji zmizí).
- Lze manuálně nastavit, aby hodiny vyhledaly časový signál tím, že podržíte tlačítko „-” (B2) po dobu 3 vteřin.
- Vyhledávání zastavíte podržením tlačítka „-” (B2) po dobu 3 vteřin.
- Pokud je přístroj v režimu letního času, na displeji se bude zobrazovat „DST”.

**Poznámka:** Při vyhledávání časového signálu DCF nebudou fungovat žádná tlačítka, dokud se nezdaří příjem signálu nebo nebude manuálně zastaven.

## 7.2 Manuální nastavení času:

- Podržte tlačítko „MODE” (Režim) (B3) po dobu 3 vteřin, čímž přepnete do režimu nastavení hodin a kalendáře.
- Pomocí tlačítek „+” (B4) a „-” (B2) provedte nastavení a stisknutím tlačítka „MODE” (B3) každé nastavení potvrďte.
- Posloupnost nastavení se zobrazuje následovně: časová zóna, hodiny, minuty, vteřiny, rok, pořadí měsíc-den, měsíc, den a jazyk dne v týdnu.
- Pro den v týdnu lze vybírat z 8 jazyků, a to: němčina, francouzština, španělština, italština, holandsština, dánština, ruština a angličtina.
- Jazyky a jejich zkratky pro každý den v týdnu jsou uvedeny v následující tabulce:

Jazyk	Neděle	Pondělí	Úterý	Středa	Čtvrtek	Pátek	Sobota
Německy, GE	SO	MO	DI	MI	DO	FR	SA
Anglicky, EN	SU	MO	TU	WE	TH	FR	SA
Rusky, RU	BC	ПН	BT	CP	ЧТ	ПТ	СБ
Dánsky, DA	SO	MA	TI	ON	TO	FR	LO
Holandsky, NE	ZO	MA	DI	WO	DO	VR	ZA
Italsky, IT	DO	LU	MA	ME	GI	VE	SA
Španělsky, ES	DO	LU	MA	MI	JU	VI	SA
Francouzsky, FR	DI	LU	MA	ME	JE	VE	SA

- Časová zóna se používá u zemí, kde lze přijímat časový signál DCF, ale jejich časová zóna se liší od německého času.
- Pokud je čas dané země o 1 hodinu dřívější než německý čas, je třeba zónu nastavit na +1. Hodiny se automaticky nastaví na čas o 1 hod. dřívější než přijímaný časový signál.

### Poznámka:

(1) Vteřiny lze nastavit pouze na nulu.

(2) Pokud neprovedete žádné nastavení, režim nastavení času se automaticky ukončí po 15 sek.



## 7.3 Režim zobrazení 12/24 hodin:

Pomocí tlačítka „+” (B4) můžete přepínat mezi 12hodinovým a 24hodinovým režimem.

## 7.4 Funkce každodenního budíku:

- Tlačítkem „MODE” (Režim) (B3) můžete volit následující zobrazení:

Čas	→	Den v týdnu	→	Čas budíku (na LCD displeji se zobrazí „AL”)
-----	---	-------------	---	--

- Pokud se zobrazuje čas budíku, podržte po dobu 3 vteřin tlačítko „MODE” (Režim) (B3), čímž se dostanete do nastavení času tohoto budíku. Tlačítka „-” (B2) a „+” (B4) nastavte čas budíku a stisknutím tlačítka „MODE” (Režim) (B3) nastavení potvrďte.
- Stisknutím tlačítka „ALARM ON/OFF” (Budík zap./vyp.) (B5) budík zapnete nebo vypnete. Je-li budík zapnutý, na LCD displeji se zobrazí ikona “”.
- Pokud během vyzvánění stisknete tlačítko „SNOOZE” (Přispání) (B6), aktivuje se buzení s přispáním (na displeji bliká “”). Vyzvánění se přeruší a začne znovu o 5 minut později. Toto buzení s přispáním lze opakovat maximálně 7krát.
- Buzení s přispáním vypnete stisknutím kteréhokoliv tlačítka kromě „SNOOZE”.

## 7.5 Funkce nastavení dvojího času

- Tlačítkem „**MODE**“ (Režim) (B3) můžete volit následující zobrazení:

Čas → Den v týdnu → Čas budíku → Dvojí čas (na LCD displeji se zobrazí „DT“)

- Při zobrazení dvojího času vstoupíte do nastavení dvojího času podržením tlačítka „**MODE**“ (Režim) (B3) po dobu 3 vteřin. Tlačítka „-“ (B2) a „+“ (B4) nastavíte „hodinu“, stisknutím tlačítka „**MODE**“ (B3) nastavení potvrdíte a ukončíte.

## 8. PODSVÍCENÍ

Přepnutím přepínače DIMMER HI/LO (B10) můžete zvolit světlejší nebo tmavší zobrazení.

## 9. INDIKACE SLABÝCH BATERIÍ:

Ikona slabé baterie “

**Poznámka:** Specifikace se mění v důsledku neustálých inovací. Vyhraujeme si právo na jejich změnu bez předchozího upozornění.

### Informace o ochraně životního prostředí

Udělalí jsme to nejlepší pro snížení množství obalů a zajistili jsme jejich snadné rozdělení na 3 materiály: lepenka, papírová drť a roztažený polyetylén. Tento přístroj obsahuje materiály, které mohou být po demontáži specializovanou společností recyklovány. Dodržujte prosím místní nařízení týkající se nakládání s balíci materiály, vybitými bateriemi a starým zařízením.

### Likvidace starého elektrozařízení a použitých baterií a akumulátorů



Tento symbol na výrobku, jeho příslušenství nebo na jeho obalu označuje, že s výrobkem nesmí být nakládáno jako s domácím odpadem. Po ukončení životnosti odevzdejte prosím výrobek nebo baterii (pokud je přiložena) v příslušném místě zpětného odběru, kde bude provedena recyklace tohoto elektrozařízení a baterií. V Evropské unii a v ostatních evropských zemích existují místa zpětného odběru vysloužilého elektrozařízení. Tím, že zajistíte správnou likvidaci výrobku, můžete předejít možným negativním následkům pro životní prostředí a lidské zdraví, které se mohou v opačném případě projevit jako důsledek nesprávné manipulace s tímto výrobkem nebo baterií či akumulátorem. Recyklace materiálů přispívá k ochraně přírodních zdrojů. Z tohoto důvodu prosím nevyhazujte vysloužilé elektrozařízení a baterie/akumulátory do domovního odpadu.

Informace o výrobku a servisní síti najdete na internetové adrese [www.hyundai-electronics.cz](http://www.hyundai-electronics.cz)

ETA a.s. tímto prohlašuje, že výrobek WS2303 je ve shodě s evropskou směrnicí č. 1999/5/ES. Kompletní Prohlášení o shodě lze nalézt na stránkách [http://www.hyundai-electronics.cz/declaration\\_of\\_conformity](http://www.hyundai-electronics.cz/declaration_of_conformity)



**NEBEZPEČÍ UDUŠENÍ. PE SÁČEK ODKLÁDEJTE MIMO DOSAH DĚTÍ. SÁČEK NENÍ NA HRANÍ. NEPOUŽÍVEJTE TENTO SÁČEK V KOLÉBKÁCH, POSTÝLKÁCH, KOČÁRCÍCH NEBO DĚTSKÝCH OHRÁDKÁCH.**



**DÔLEŽITÉ:** Prečítajte si prosím pred použitím návod a uschovajte ho k neskoršiemu použitiu.

## DÔLEŽITÁ UPOZORNENIE

- Ďakujeme Vám za zakúpenie tohto výrobku.
- Prečítajte si prosím tento návod na použitie, aby ste sa dozvedeli, ako správne s prístrojom zachádzať. Po prečítaní návodu na použitie ho uložte na bezpečné miesto k možnému neskoršiemu využitiu.

## BEZPEČNOSTNÉ OPATRENIE

- Pokiaľ prístroj nepracuje správne, stlačte pomocou špendlíka tlačidlo Reset (B9).
- Ak počas 15 sekúnd neurobíte žiadne nastavenie, všetky režimy nastavenia sa automaticky ukončia.
- Neumiestňujte hodiny blízko zdrojov rušenia a kovových rámov, napr. počítačov alebo televízorov.
- Nevystavujte prístroj priamemu slnečnému svitu, vysokej teplote, chladu, vysokej vlhkosti a nepoužívajte ho na miestach, kde je mokro.
- Vonkajší senzor sa nesmie nastavovať a inštalovať pod vodou. Pri nastavovaní ho nevystavujte priamemu slnečnému svitu a dažďu.
- Nikdy prístroj nečistite s použitím materiálov a produktov, ktoré sú abrazívne alebo spôsobujú koróziu. Abrazívne čistiace prostriedky môžu poškriabať plastové časti a skorodovať elektronické obvody.
- Ak existuje rozpor medzi predpoveďou miestnej meteorologickej stanice a tohto prístroja, má prednosť predpoveď miestnej meteorologickej stanice. Výrobca nezodpovedá za nesprávne predpovede počasia z tohto prístroja.

## 1. VLASTNOSTI

- 1.1 Predpoveď počasia** – Animácia pre slnečno, polojasno, oblačno, zatiahnuté s dažďom a sneženie
- 1.2 Čas** – Čas riadený rádiom s možnosťou manuálneho nastavenia času  
– Nastavenie dvojitého času  
– Voľba medzi systémom 12 a 24 hodín  
– Funkcia budíku príspevia  
– Večný kalendár do roku 2099  
– Deň v týždni v 8 jazykoch voliteľných užívateľom
- 1.3 Vlhkosť** – Merateľný rozsah: 20 až 99 %
- 1.4 Teplota** – Merateľný rozsah vnútornej teploty: 0 až 50 °C (+32 až 122 °F)  
– Užívateľom voliteľnej jednotky merania °C / °F  
– Merateľný rozsah vonkajšej teploty: -20 až 50 °C -4 až 122 °F)  
– Pamäť maximálnej a minimálnej dennej teploty (vnútorná a vonkajšia)
- 1.5 Bezdrôtový vonkajší senzor** – Indikátor slabej batérie pre vonkajší teplotný senzor  
– Upevnenie na stenu alebo postavenie na stôl  
– Jeden bezdrôtový teplotný senzor je súčasťou balenia  
– Vysielacia rádiová frekvencia 433 MHz  
– Vysielací dosah v otvorenom priestore 30 metrov (98 stôp)

## 2. VZHĽAD HLAVNEJ JEDNOTKY

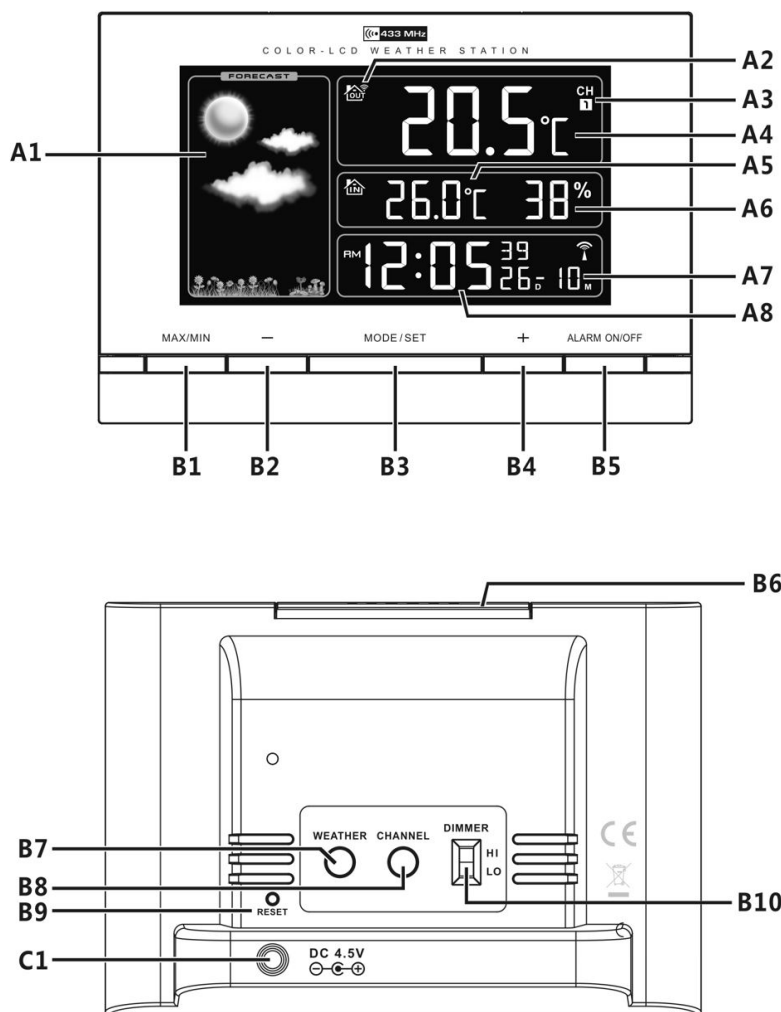

### 2.1 Časť A – LCD

- A1: Predpoveď počasia
- A2: Ikona príjmu rádiovkej frekvencie
- A3: Kanál vonkajšej teploty
- A4: Vonkajšia teplota

- A5: Vnútoraná teplota
- A6: Vnútoraná vlhkosť
- A7: Dátum
- A8: Čas

### 2.2 Časť B – tlačidlá

- B1: Tlačidlo „MAX/MIN“
- B2: Tlačidlo „-“
- B3: Tlačidlo „MODE/SET“ (Režim/Nastavení)
- B4: Tlačidlo „+“
- B5: Prepínač „ALARM ON/OFF“ (Budík zap./vyp.)

- B6: Tlačidlo „SNOOZE“ (Prispanie)
- B7: Tlačidlo „WEATHER“ (Počasie)
- B8: Tlačidlo „CHANNEL“ (Kanál)
- B9: Tlačidlo „RESET“ (Resetovanie)
- B10: Prepínač „DIMMER HI/LO“ (Slabšie/silnejšie podsvietenie)

### 2.3 Časť C – konštrukcia

- C1: Vstup pre jednosmerný prúd

### 3. VONKAJŠÍ TEPLOTNÝ SENZOR

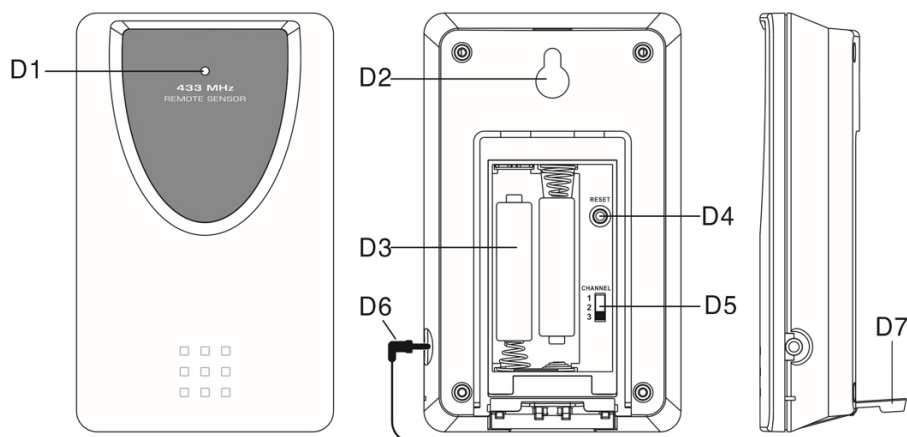

D1: LED kontrolka prenosu  
 D2: Otvor pre upevnenie na stenu  
 D3: Priestor pre batérie  
 D4: Tlačidlo „RESET“ (Resetovanie)

D5: Prepínač voľby kanálov  
 D6: Zástrčka teplotnej sondy  
 D7: Stojan

### 4. ZAČÍNAME

#### 4.1 Hlavná jednotka:

- Pripojte sieťový kábel do elektrickej zásuvky. Prístroj umiestnite na rovný povrch. Teraz je prístroj pripravený na použitie.

#### 4.2 Vonkajší teplotný senzor

- Priestor pre batérie teplotného senzoru sa nachádza za zadným krytom
- Vložte 2 batérie AAA s dodržaním polarít [označenie „+“ a „-“]
- Senzor bezpečne inštalujte na vodorovný povrch.

**Poznámka:** *Vysielanie medzi prijímačom a vysielačom môže mať dosah až 30 m v otvorenom priestore. Otvorený priestor: nie sú tu žiadne rušivé prekážky, napríklad budovy, stromy, vozidlá, vedenia vysokého napätia atď.*





### 5. FUNKCIA PREDPOVEDE POČASIA

#### 5.1 Prevádzka

- Po vložení batérií alebo podržaní tlačidla „WEATHER“ (Počasie) (B7) po dobu 3 sekúnd začne na LCD displeji blikať ikona počasia (A1). Aktuálne počasie zadajte stlačením tlačidla „+“ (B4) alebo „-“ (B2). Stlačením tlačidla „WEATHER“ (B7) nastavenie potvrdíte. Ak správne nevložíte aktuálne počasie, potom predpoveď počasia nemusí byť presná.
- Aktuálny stav počasia je potrebné zadať znova, ak sa zmení nadmorská výška hlavnej jednotky. (Barometrický tlak je v miestach s vyššou nadmorskou výškou nižší. Preto má zmena nadmorskej výšky vplyv na predpoveď počasia). Meteorologická stanica vykoná prvú predpoveď 6 hodín po zadaní aktuálneho stavu počasia.

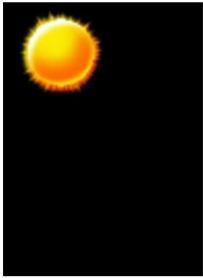
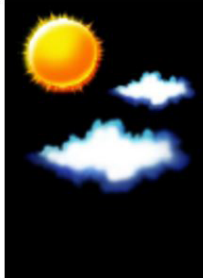
## 5.2 Počasie

V predpovede počasia je celkom 5 rôznych animácií predpovede počasia.

Snečno	Polojasno	Oblačno	Zatiahnuté s dažďom	Mráz alebo sneženie
				



- Ak je predpoveď na daždivé počasie s teplotou pod 0 °C, zobrazí sa:“
- Upozornenie na námrazu: Symbol “” sa zobrazí, ak je vonkajšia teplota (ktoréhokoľvek kanálu) medzi -2 °C a + 3 °C.
- Ak existuje rozpor medzi predpoveďou počasia miestnej meteorologickej stanice a týmto prístrojom, potom má prednosť predpoveď miestnej meteorologickej stanice. Výrobca nezodpovedá za problémy, ktoré môžu nastať v dôsledku nesprávnej predpovedi počasia z tohto prístroja.

## 6. TEPLOMER

### 6.1 Priebeh prenosu na rádiových frekvenciách:

- Po nastavení počasia hlavná jednotka automaticky spustí prenos vonkajšej teploty z vonkajšieho teplotného senzora.
- Jednotka teplotného senzoru automaticky preniesie signál do hlavnej jednotky po vložení batérií.
- Ak máte viac ako jeden externý vysielateľ (maximálne 3), vyberte kanál CH1, CH2 alebo CH3, aby ste pred vložением batérií zaistili, že každý senzor bude vysielateľ na inom kanáli. Prepínač voľby kanálov (D5) je na zadnej strane teplotného senzora.
- Ak sa hlavnej jednotke nepodarí prijať prenos z vonkajšieho teplotného senzora počas prvých 3 minút po vložení batérií (na LCD displeji sa zobrazuje „- - . -“), možno prenos prijať manuálne podržaním tlačidla „Channel“ Kanál) (B9) na 3 sekundy.

Na LCD displeji sa rozblíka ikona rádiových frekvencií “”.

**Poznámka:** Pri vyhľadávaní signálu teplotného senzoru nebudú fungovať žiadne tlačidlá, kým sa nepodarí príjem signálu alebo nebude manuálne zastavený.

### 6.2 Teplota a vlhkosť

(1) Vonkajšia teplota --- voľba kanálu

- Stlačením tlačidla „CHANNEL“ (Kanál) (B8) zobrazíte teplotu a vlhkosť z 3 kanálov. Postupnosť je nasledujúca:

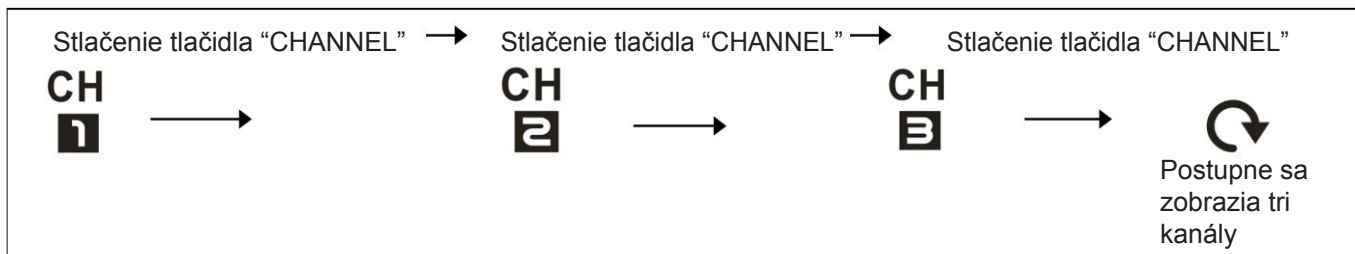

- Pri zobrazení záznamu na KANÁLU 1, 2 alebo 3 môžete podržaním tlačidla "CHANNEL" (B8) po dobu 3 sekúnd záznam tohto kanála manuálne vymazať a znovu automaticky prijať prenos.

## (2) Celsius / Fahrenheit

- Tlačidlom „-“ (B2) vyberte vnútornú / vonkajšiu teplotu v režime stupňov Celzia alebo Fahrenheita.
- Ak je teplota mimo merateľný rozsah, na LCD displeji sa zobrazí LL.L (pod minimálnou teplotou) alebo HH.H (nad maximálnou teplotou).

## (3) Funkcia záznamu maximálnej / minimálnej teploty a vnútornej vlhkosti

- Stlačením tlačidla „MAX/MIN“ (B1) zobrazíte maximálnu zaznamenanú vnútornú/vonkajšiu teplotu a vlhkosť. Na displeji sa zobrazí „MAX“.
- Opätovným stlačením tlačidla „MAX/MIN“ zobrazíte minimálnu zaznamenanú vnútornú/vonkajšiu teplotu a vlhkosť. Na displeji sa zobrazí „MIN“.

**Poznámka:** Ak chcete zaznamenané maximálne a minimálne hodnoty zmazať, musíte stlačiť tlačidlo RESET a potom previesť opätovnú inštaláciu.



## (4) Použitie kábla teplotnej sondy o dĺžke 1,5 m:

- Zapojte zástrčku sondy (D6) do konektoru na pravej strane jednotky teplotného senzoru.
- Kovové puzdro umiestnite vonku a jednotku teplotného senzoru nechajte vo vnútri, aby nedošlo ku zamrznutiu batérie, keď vonkajšia teplota klesne pod  $-20^{\circ}\text{C}$ .
- Teplotná sondu vždy používajte k meraniu teploty v nasledujúcom teplotnom rozsahu:  $-50^{\circ}\text{C}$  až  $0^{\circ}\text{C}$  a  $+50^{\circ}\text{C}$  až  $+70^{\circ}\text{C}$ .

## 7. NASTAVENIE ČASU A BUDÍKA

### 7.1 Hodiny riadené rádiom:

- Po vložení batérií a ukončení príjmu prenosu z vonkajšieho teplotného senzoru hlavnou jednotkou hodiny automaticky spustia vyhľadávanie časového signálu DCF. Na LCD displeji sa objaví ikona riadená rádiom “” (A7).

 (A7) blinká Znamená to, že sa práve prijíma signál DCF	 (A7) sa zapne Znamená to, že signál bol úspešne prijatý	 (A7) zmizne Znamená to, že príjem signálu sa nepodaril
---	--	---

- Hodiny automaticky vyhľadajú časový signál každý deň o 3:00 a.m., aby bol stále k dispozícii presný čas. Pokiaľ sa príjem nepodarí, vyhľadávanie sa zastaví (“” na LCD displeji zmizne).
- Možno manuálne nastaviť, aby hodiny vyhľadali časový signál tým, že podržíte tlačidlo „-“ (B2) na 3 sekundy.
- Vyhľadávanie zastavíte podržaním tlačidla „-“ (B2) na 3 sekundy.
- Ak je prístroj v režime letného času, na displeji sa bude zobrazovať „DST“.

**Poznámka:** Pri vyhľadávaní časového signálu DCF nebudú fungovať žiadne tlačidlá, kým sa nepodarí prijem signálu alebo nebude manuálne zastavený.

## 7.2 Manuálne nastavenie času:

- Podržte tlačidlo „MODE” (Režim) (B3) po dobu 3 sekúnd, čím prepnete do režimu nastavenia hodín a kalendára.
- Pomocou tlačidiel „+” (B4) a „-” (B2) prevedte nastavenie a stlačením tlačidla „MODE” (B3) každé nastavenie potvrdte.
- Postupnosť nastavenia sa zobrazuje nasledovne: časová zóna, hodiny, minúty, sekundy, rok, poradie mesiac - deň, mesiac, deň a jazyk dňa v týždni.
- Pre deň v týždni je možné vyberať z 8 jazykov, a to: nemčina, francúzština, španielčina, taliančina, holandsčina, dánčina, ruština a angličtina.
- Jazyky a ich skratky pre každý deň v týždni sú uvedené v nasledujúcej tabuľke:

Jazyk	Nedeľa	Pondelok	Utorok	Streda	Štvrtok	Piatok	Sobota
Nemecky, GE	SO	MO	DI	MI	DO	FR	SA
Anglicky, EN	SU	MO	TU	WE	TH	FR	SA
Rusky, RU	BC	ПH	BT	CP	ЧT	ПТ	СБ
Dánsky, DA	SO	MA	TI	ON	TO	FR	LO
Holandsky, NE	ZO	MA	DI	WO	DO	VR	ZA
Taliansky, IT	DO	LU	MA	ME	GI	VE	SA
Španielsky, ES	DO	LU	MA	MI	JU	VI	SA
Francúzsky, FR	DI	LU	MA	ME	JE	VE	SA

- Časová zóna sa používa v krajinách, kde možno prijímať časový signál DCF, ale ich časová zóna sa líši od nemeckého času.
- Ak je čas danej krajiny o 1 hodinu skorší než nemecký čas, treba zónu nastaviť na +1. Hodiny sa automaticky nastavia na čas o 1 hod skorší než prijímaný časový signál.

## Poznámka:

(1) Sekundy možno nastaviť len na nulu.

(2) Ak neurobíte žiadne nastavenie, režim nastavenia času sa automaticky ukončí po 15 sek.



## 7.3 Režim zobrazenia 12/24 hodín:

Pomocou tlačidla „+” (B4) môžete prepínať medzi 12hodinovým a 24hodinovým režimom.

## 7.4 Funkcia každodenného budíka:

- Tlačidlom „MODE” (Režim) (B3) môžete voliť nasledujúce zobrazenie:

Čas	→	Deň v týždni	→	Čas budíka (na LCD displeji sa zobrazí “AL”)
-----	---	--------------	---	--

- Ak sa zobrazuje čas budíka, podržte po dobu 3 sekúnd tlačidlo „MODE” (Režim) (B3), čím sa dostanete do nastavenia času tohto budíka. Tlačidlami „-” (B2) a „+” (B4) nastavte čas budíka a stlačením tlačidla „MODE” (Režim) (B3) nastavenie potvrdte.
- Stlačením tlačidla „ALARM ON/OFF” (Budík zap.) (B5) budík zapnete alebo vypnete. Ak je budík zapnutý, na LCD displeji sa zobrazí ikona “”.
- Pokiaľ počas vyzváňania stlačíte tlačidlo „SNOOZE” (Prispanie) (B6), aktivuje sa budenie s prispaním (na displeji bliká “”). Vyzváňanie sa preruší a začne znovu o 5 minút neskôr. Toto budenie s prispaním možno opakovať maximálne 7-krát.
- Budenie s prispaním vypnete stlačením ktoréhokoľvek tlačidla okrem „SNOOZE”.

## 7.5 Funkcia nastavenia dvojitého času

- Tlačidlom „MODE” (Režim) (B3) môžete voliť nasledujúce zobrazenie:

Čas → Deň v týždni → Čas budíka → Dvojitý čas (na LCD displeji sa zobrazí „DT“)

- Pri zobrazení dvojitého času vstúpite do nastavenia dvojitého času podržaním tlačidla „MODE” (Režim) (B3) po dobu 3 sekúnd. Tlačidlami „-” (B2) a „+” (B4) nastavíte „hodinu“, stlačením tlačidla „MODE” (B3) nastavenie potvrdíte a ukončíte.

## 8. PODSVIETENIE

Prepnutím prepínača DIMMER HI/LO (B10) môžete zvoliť svetlejšie alebo tmavšie zobrazenie.

## 9. INDIKÁCIA SLABÝCH BATÉRIÍ:

Ikona slabej batérie “” sa zobrazuje u príslušného kanálu a znamená, že jednotka teplotného senzoru tohto kanálu má slabé batérie. Batérie je preto treba vymeniť.

**Poznámka:** Špecifikácia sa mení v dôsledku neustálych inovácií. Vyhradzuje si právo na ich zmenu bez predchádzajúceho upozornenia.

### Informácie o ochrane životného prostredia

Urobili sme to najlepšie pre zníženie množstva obalov a zaistili sme ich jednoduché rozdelenie na 3 materiály: lepenka, papierová drť a rozťahnutý polyetylén. Tento prístroj obsahuje materiály, ktoré môžu byť po demontáži špecializovanou spoločnosťou recyklované. Dodržujte prosím miestne nariadenia týkajúce sa nakladania s baliacimi materiálmi, vybitými batériami a starým zariadením.

### Likvidácia starého elektrozariadenia a použitých batérií a akumulátorov



Tento symbol na výrobku, jeho príslušenstve alebo na jeho obale označuje, že výrobkom nesmie byť nakladané ako s domácim odpadom. Po skončení životnosti odovzdajte prosím výrobok alebo batériu (ak je priložená) v príslušnom mieste spätného odberu, kde bude vykonaná recyklácia tohto elektrozariadenia a batérií. V Európskej únii a v ostatných európskych krajinách existujú miesta spätného odberu odsluženého elektrozariadenia. Tým, že zaistíte správnu likvidáciu výrobku, môžete predísť možným negatívnym následkom pre životné

prostredie a ľudské zdravie, ktoré sa môže v opačnom prípade prejaviť ako dôsledok nesprávnej manipulácie s týmto výrobkom alebo batériou, alebo akumulátorom. Recyklácia materiálov prispieva k ochrane prírodných zdrojov. Z tohto dôvodu prosím nevyhadzujte odslužené elektrozariadenie a batérie / akumulátory do domového odpadu.

Informácie o výrobku a servisnej sieti nájdete na internetovej adrese [www.hyundai-electronics.sk](http://www.hyundai-electronics.sk) ETA a.s. týmto vyhlasuje, že výrobok WS2303 je v zhode s európskou smernicou č. 1999/5 / ES. Kompletné Prehlásenie o zhode možno nájsť na stránkach [http://www.hyundai-electronics.cz/declaration\\_of\\_conformity](http://www.hyundai-electronics.cz/declaration_of_conformity)



**NEBEZPEČENSTVO UDUSENIA. PE VRECKO ODKLADAJTE MIMO DOSAHU DETÍ. VRECKO NIE JE NA HRANIE. NEPOUŽÍVAJTE TOTO VREČÚŠKO V KOLÍSKACH, POSTIELKACH, KOČÍKACH ALEBO DETSKÝCH OHRÁDKACH.**

**WAŻNE:** przed rozpoczęciem użytkowania należy przeczytać instrukcję i zachować ją do późniejszego użytku.

## WAŻNE INFORMACJE

### WPROWADZENIE

- Dziękujemy za zakup naszego urządzenia.
- Przed rozpoczęciem użytkowania należy uważnie przeczytać niniejszą instrukcję, co pozwoli na jego prawidłową obsługę. Po przeczytaniu instrukcji, należy odłożyć ją w bezpieczne miejsce, tak by móc po nią sięgać w przyszłości.

### PRECAUTIONS

- Jeśli urządzenie nie działa poprawnie, należy je zresetować, naciskając przycisk RESET (9) przy użyciu spinacza lub innego podobnego przedmiotu.
- Jeśli przez 15 sekund nie zostaną wykonane żadne ustawienia urządzenie wychodzi z trybu ustawień.
- Unikać umieszczania urządzenia w pobliżu źródeł promieniowania elektromagnetycznego, takich jak komputer czy telewizor.
- Nie wystawiać na bezpośrednie działanie promieni słonecznych, gorąca, zimna i wysokiej wilgotności.
- Zewnętrzny czujnik nie wolno umieszczać lub instalować pod wodą. Wybierać miejsca nie narażone na bezpośrednie oddziaływanie promieni słonecznych oraz deszczu.
- Do czyszczenia nie używać agresywnych środków chemicznych lub ostrych przedmiotów. Może to spowodować porysowanie powierzchni urządzenia i / lub korozję jego wewnętrznych obwodów elektronicznych.
- Jeśli występują różnice pomiędzy oficjalnymi prognozami pogody a prognozami stacji pogodowej, należy wziąć pod uwagę prognozy oficjalne. Producent zastrzega sobie brak odpowiedzialności za skutki korzystania z prognozy pogody podawanej przez urządzenie, w tym również te spowodowane błędnymi prognozami.

## 1. WŁAŚCIWOŚCI

**1.1 Prognoza pogody** – Animacje pogody: Słonecznie, Częściowe zachmurzenie, Zachmurzenie, Deszcz, Śnieg.

**1.2 Czas**

- Zegar sterowany radiowo, z opcją ręcznego ustawiania czasu
- Wybór pomiędzy 12 i 24-godzinną prezentacją czasu
- Funkcja codziennego alarmu z drzemką
- Kalendarz wieczny do roku 2099
- Nazwy dni tygodnia w 8 językach do wyboru

**1.3 Wilgotność** – Zakres pomiaru wilgotności: 20 ÷ 99 %

**1.4 Temperatura**

- Zakres pomiaru temperatury wewnętrznej: 0 ÷ +50 °C [+32 ÷ +122 °F]
- Wybór jednostki °C / °F
- Zakres pomiaru temperatury zewnętrznej: -20 ÷ +50 °C [-4 ÷ +122 °F]
- Pamięć Max/Min [wewnętrzna i zewnętrzna temperatura]

**1.5 Bezprzewodowy**

- Wskaźnik wyczerpania baterii zewnętrznego czujnika
- Montaż na ścianie lub możliwość postawienia
- Załączony jeden czujnik bezprzewodowy
- Częstotliwość transmisji 433 MHz RF
- Zasięg transmisji: 30 metrów [98 stóp] w terenie otwartym



## 2. JEDNOSTKA GŁÓWNA - WYGLĄD

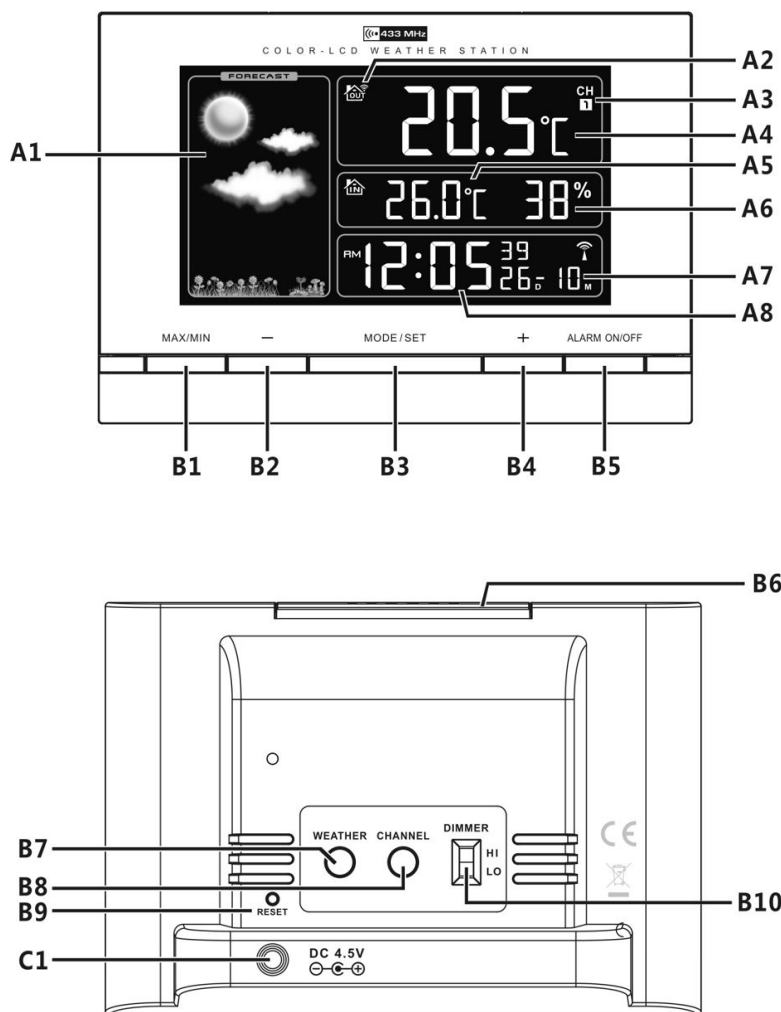

### 2.1 Część A – Wyświetlacz LCD

- A1: Prognoza pogody
- A2: Ikona odbioru RF
- A3: Kanał transmisji czujnika temperatury zewnętrznej
- A4: Temperatura zewnętrzna

- A5: Temperatura wewnętrzna
- A6: Wilgotność wewnętrzna
- A7: Data
- A8: Czas

### 2.2 Część B – Przyciski

- B1: Przycisk "MAX/MIN"
- B2: Przycisk "-"
- B3: Przycisk "MODE/SET"
- B4: Przycisk "+"
- B5: Przycisk "ALARM ON/OFF"
- B6: Przycisk "SNOOZE"

- B7: Przycisk "WEATHER"
- B8: Przycisk "CHANNEL"
- B9: Przycisk "RESET"
- B10: Przełącznik jasności "HI/LO"

### 2.3 Część C- zasilanie

- C1: Wejście złącza zasilania DC

### 3. ZEWNĘTRZNY CZUJNIK TEMPERATURY

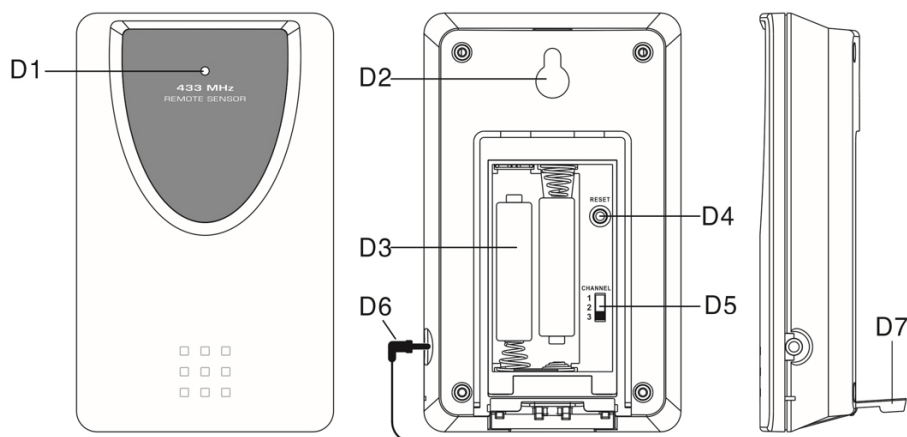

- D1: Wskaźnik LED transmisji
- D2: Otwór do montażu ściennego
- D3: Komora baterii
- D4: Przycisk "RESET"
- D5: Przełącznik kanału
- D6: Sonda temperatury i jej gniazdo
- D7: Podpórka

### 4. PIERWSZE CZYNNOSCI

#### 4.1 Jednostka główna:

- Podłączyć przewód zasilający do gniazdka sieci elektrycznej. Ustawić urządzenie na płaskiej powierzchni. Stacja jest gotowa do działania.

#### 4.2 Zewnętrzny czujnik temperatury

- Komora baterii czujnika temperatury znajduje się za tylną częścią obudowy.
- Włożyć dwie baterie AAA, zwracając uwagę na właściwą biegunowość ["+" i "-"].
- Sensor zdalny należy umieścić na pewnej, płaskiej powierzchni poziomej.

**UWAGA:** *Transmisja pomiędzy odbiornikiem i nadajnikiem może odbywać się do odległości 30 m w terenie otwartym. Teren otwarty to przestrzeń, w której na drodze transmisji nie znajdują się przeszkody takie jak ściany, budynki, drzewa, pojazdy, linie wysokiego napięcia etc.*





### 5. FUNKCJA PROGNOZY POGODY

#### 5.1 Działanie

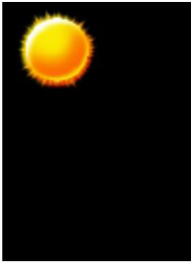
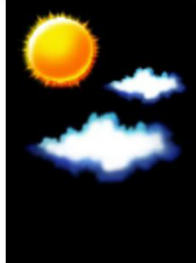

- Po włożeniu baterii lub przytrzymaniu przez 3 sekundy przycisku "WEATHER" (B7), na wyświetlaczu LCD zacznie migać ikona prognozy pogody (A1). Przejść do ustawień aktualnych warunków pogodowych naciskając przyciski "+" (B4) lub "-" (B2). Ponownie nacisnąć przycisk "WEATHER" (B7) by zatwierdzić ustawienia. Prognozy mogą być niedokładne, jeśli wybór nie zostanie dokonany prawidłowo.
- Dane ustawień należy ponownie wprowadzić jak opisano powyżej, w przypadku gdy zmieni się położenie urządzenia (ciśnienie atmosferyczne jest niższe w miejscach wyżej położonych, dlatego zmiana położenia może wpływać na prognozowanie). Stacja rozpocznie prezentację prognozy pogody około 6 godzin po wprowadzeniu ustawień.

## 5.2 Warunki pogodowe

Urządzenie pokazuje mocno różniące się animacje jednego 5 prognozowanych stanów pogodowych.

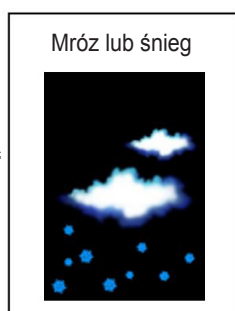
Słonecznie	Lekkie zachmurzenie	Zachmurzenie	Deszcz	Mróz lub śnieg
				



- Animacja “” pokazuje się, jeśli prognoza przewiduje deszcz a temperatura zewnętrzna spada poniżej 0°C.
- Alarm temperaturowy w postaci ikony: “” pojawia się, gdy temperatura (mierzona na dowolnym kanale) znajduje się w zakresie -2 °C ÷ +3 °C.
- Jeśli występują różnice pomiędzy oficjalnymi prognozami pogody a prognozami stacji pogodowej, należy wziąć pod uwagę prognozy oficjalne. Producent zastrzega sobie brak odpowiedzialności za skutki korzystania z prognozy pogody podawanej przez urządzenie, w tym również te spowodowane błędnymi prognozami.

## 6. TERMOMETR

### 6.1 Procedura przesyłania drogą radiową (RF):

- Stacja pogodowa rozpoczyna automatyczne przyjmowanie sygnału radiowego z zewnętrznych czujników, po ustawieniu warunków pogodowych.
- Czujnik temperatury będzie przekazywał dane o temperaturze i wilgotności do głównego urządzenia automatycznie, od razu po włożeniu baterii.
- Aby zainstalować więcej niż jeden czujnik (maksymalnie 3), należy jeszcze przed włożeniem baterii do czujnika za pomocą przełącznika zmiany kanału wybrać CH1, CH2 lub CH3, tak żeby każdy czujnik przesyłał dane do stacji innym kanałem. Przełącznik zmiany kanału (D5) znajduje się z tyłu obudowy czujnika.
- Jeśli jednostka główna nie rozpoczęła odbierania sygnału z czujnika w ciągu trzech minut po włożeniu baterii (na wyświetlaczu LCD pojawia się “- - . -”), należy nacisnąć i przytrzymać przycisk “Channel” (B7) przez trzy sekundy, aby ręcznie ustawić transmisję. Ikona transmisji RF “” będzie migłała na wyświetlaczu LCD.

**Uwaga:** Podczas wyszukiwania sygnału przyciski są nieaktywne do momentu, w którym jednostka główna odbierze sygnał lub poszukiwanie zostanie zakończone ręcznie.

### 6.2 Temperatura i wilgotność

(1) Temperatura zewnętrzna – wybór kanału

- Naciskać przycisk “CHANNEL” (B8), żeby po kolei sprawdzać temperaturę z trzech kanałów. Odczyty będą widoczne zgodnie z następującą sekwencją:

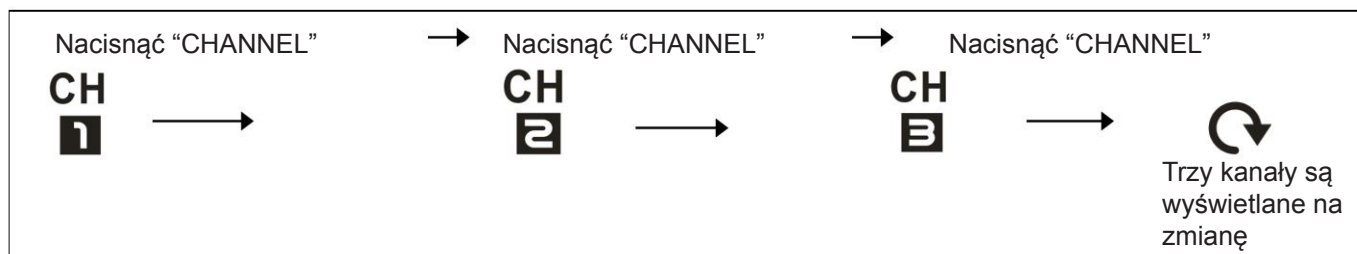

- Podczas przeglądania zapisanych danych na kanale 1 lub 2, lub 3, nacisnąć i przytrzymać przez 3 sekundy przycisk „CHANNEL” (B8), żeby ręcznie skasować zapisane dane a następnie ponownie otrzymywać transmisję automatycznie.

## (2) Stopnie Celsjusza / Fahrenheita

- Naciskać przycisk „-”(B2), żeby wybrać wskazania temperatury wewnętrznej i zewnętrznej w Celsjusza lub Fahrenheita.
- Jeśli temperatura znajduje się poza zakresem mierzonym przez urządzenie, na wyświetlaczu pojawią się komunikaty LL.L (poniżej minimalnej) lub HH.H (powyżej maksymalnej).

## (3) Zapisywanie maksymalnej i minimalnej temperatury oraz wewnętrznej wilgotności:

- Nacisnąć przycisk „MAX/MIN” (B1) , żeby pokazać maksymalną temperaturę wewnętrzną / zewnętrzną oraz wewnętrzną wilgotność. Na wyświetlaczu pojawi się ikona „MAX”.
- Nacisnąć ponownie przycisk „MAX/MIN” (B1), żeby pokazać minimalną temperaturę wewnętrzną / zewnętrzną oraz wewnętrzną wilgotność. Na wyświetlaczu pojawi się ikona „MIN”.

**UWAGA:** Aby skasować zapisy minimum i maksimum, należy zresetować urządzenie, a następnie ponownie je uruchomić.



## (4) Korzystanie z temperaturowej sondy przewodowej (1,5 m):

- Włożyć wtyczkę sondy (D6) do gniazda po prawej stronie czujnika temperatury.
- Wyprowadzić końcówkę sondy na zewnątrz, zaś sam czujnik pozostawić w pomieszczeniu, by uniknąć zamrożenia baterii w przypadku występowania temperatur poniżej -20 °C.
- Zawsze korzystać z sondy do mierzenia temperatury, gdy spodziewane temperatury będą w zakresie -50 °C ÷ 0 °C lub +50 °C ÷ + 70 °C.

## 7. USTAWIANIE CZASU I ALARMÓW

### 7.1 Zegar sterowany radiowo:

- Po włożeniu baterii i odebraniu przez jednostkę główną sygnału od zewnętrznego czujnika temperatury, zegar rozpoczyna automatyczne wyszukiwanie sygnału DCF. Na wyświetlaczu zacznie migać ikona sterowania radiowego “” (A7).

 (A7) miga Urządzenie wyszukuje sygnał DCF	 (A7) wyświetla się Sygnał został znaleziony	 (A7) zniknęła Sygnał nie został znaleziony
--	--	---

- W celu zachowania dokładności, zegar automatycznie pobiera sygnał radiowy codziennie o godz. 3:00. W przypadku gdy pobieranie sygnału nie uda się (ikona (“” znikna z wyświetlacza).
- Wyszukiwanie sygnału czasu radiowego można ustawić także ręcznie, po naciśnięciu przycisku “-”(B2) i przytrzymaniu przez 3 sekundy.
- Wyszukiwanie czasu, można zatrzymać naciskając i przytrzymując przez 3 sekundy przycisk “-”(B2).
- Komunikat “DST” pokazywany na wyświetlaczu oznacza czas letni.

**Uwaga:** Podczas wyszukiwania sygnału DCF przyciski są nieaktywne do momentu, w którym jednostka główna odbierze sygnał lub poszukiwanie zostanie zakończone ręcznie.

## 7.2 Ręczne ustawianie czasu:

- Nacisnąć i przytrzymać przycisk „MODE” (B3) przez trzy sekundy, żeby przejść do trybu ustawień zegara i kalendarza.
- Naciskać przycisk „+” (B4) lub „-” (B2), żeby regulować ustawienia, następnie nacisnąć przycisk „MODE” (B3), żeby zatwierdzić ustawienie.
- Kolejność ustawień: Strefa czasowa, Godzina, Minuta, Sekunda, Rok, Format daty (kolejność miesiąca i dnia), Miesiąc, Dzień, język dnia tygodnia.
- W przypadku ustawiania języka skrótu dnia tygodnia można wybrać jeden z 8 języków niemiecki, francuski, hiszpański, włoski, niderlandzki (holenderski), duński, rosyjski lub angielski.
- Spis języków wraz z ich oznaczeniami i symbolami dni tygodnia znajduje się w poniższej tabeli.

Język	Niedziela	Poniedziałek	Wtorek	Środa	Czwartek	Piątek	Sobota
Niemiecki, GE	SO	MO	DI	MI	DO	FR	SA
Angielski, EN	SU	MO	TU	WE	TH	FR	SA
Rosyjski, RU	BC	ПH	BT	CP	ЧT	ПT	СБ
Duński, DA	SO	MA	TI	ON	TO	FR	LO
Niderlandzki, NE	ZO	MA	DI	WO	DO	VR	ZA
Włoski, IT	DO	LU	MA	ME	GI	VE	SA
Hiszpański, ES	DO	LU	MA	MI	JU	VI	SA
Francuski, FR	DI	LU	MA	ME	JE	VE	SA

- Strefa czasowa jest używana dla krajów, w których można odbierać sygnał DCF i w których strefa jest inna niż w Niemczech.
- Jeśli strefa czasowa w danym kraju jest o godzinę wcześniejsza niż w Niemczech, należy ustawić strefę na +1. Zegar będzie automatycznie dodawał jedną godzinę do pobranego radiowo sygnału czasu.

### Uwaga:

(1) Sekundy można ustawiać wyłącznie na zero.

(2) Jeśli przez 15 sekund nie zostaną wykonane żadne ustawienia urządzenie wychodzi z trybu ustawiania czasu.

## 7.3 Wyświetlanie czasu w formacie 12/24 godzinnym:



Naciskać przycisk „+” (B4), żeby wybrać 12 lub 24 godzinny tryb wyświetlania czasu.

## 7.4 Funkcja alarmu z drzemką:

- Naciskać przycisk „MODE” (B3), żeby wybrać widok:

Czas	→	Dzień tygodnia	→	Czas alarmu (Na wyświetlaczu pojawi się ikona „AL”)
------	---	----------------	---	---

- Przy widoku Czasu Alarmu, nacisnąć i przytrzymać przycisk „MODE” (B3) przez 3 sekundy, żeby wejść w ustawienie czasu alarmu. Naciskać przycisk „-” (B2) lub „+” (B4), żeby ustawić czas alarmu. Nacisnąć przycisk „MODE” (B3), żeby zatwierdzić ustawienie.

- Naciskać przycisk „ALARM ON/OFF” (B5), żeby włączać i wyłączać alarm. Przy włączonym alarmie, na wyświetlaczu pojawia się ikona “”.
- Kiedy alarm uaktywni się, nacisnąć przycisk „SNOOZE” (B6), żeby włączyć drzemkę (ikona “” będzie migać na wyświetlaczu LCD Tryb drzemki potrwa 5 minut, a następnie alarm rozlegnie się ponownie. Drzemkę można przedłużyć maksymalnie 7 razy.
- Aby wyłączyć alarm, nacisnąć dowolny przycisk poza “SNOOZE”.

## 7.5 Ustawianie funkcji Dual Time

- Naciskać przycisk „MODE” (B3), żeby wybrać widok:



- Po wejściu do funkcji Dual Time, nacisnąć i przytrzymać przez trzy sekundy przycisk “MODE” (B3), żeby przejść do ustawień Dual Time. Naciskać przycisk „-” (B2) lub “+” (B4) żeby zwiększyć lub zmniejszyć wartość ustawienia “HOUR” (godzina). Nacisnąć przycisk „MODE” (B3), żeby zatwierdzić ustawienia.

## 8. PODŚWIETLENIE

Przesuwać przełącznik podświetlenie „Hi/Lo” (B10), żeby wybrać jasne lub ciemniejsze podświetlenie wyświetlacza.

## 9. WSKAŹNIK NISKIEGO POZIOMU BATERII:

Ikona niskiego poziomu baterii “” pojawia się przy wskazaniach konkretnego kanału, jeśli w zewnętrznym czujniku przypisanym do tego kanału baterie wymagają wymiany. Wymiany należy dokonać jak najszybciej.

**Uwaga:** Z powodu ciągłej pracy nad ulepszaniem produktów, producent zastrzega sobie prawo do dokonywania zmian w specyfikacji technicznej, bez uprzedniego powiadomienia.

### Informacje o ochronie środowiska naturalnego

Materiały służące do zapakowania tego urządzenia zostały wykonane z materiałów łatwo rozdzielających się na 3 elementy: tektura, masa papierowa i rozciągnięty polietylen. Materiały te po demontażu mogą zostać zutylicowane przez wyspecjalizowaną spółkę. Prosimy, aby Państwo dotrzymywali miejscowe przepisy dotyczące obchodzenia się z papierami pakowymi, wyładowanymi bateriami i starymi urządzeniami.

## Likwidacja zużytego sprzętu elektrycznego/elektronicznego oraz utylizacja baterii i akumulatorów

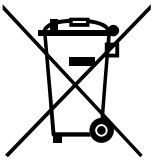

Ten symbol znajdujący się na produkcie, jego wyposażeniu lub opakowaniu oznacza, że z produktem nie można obchodzić jak z odpadami domowymi. Kiedy urządzenie lub bateria / akumulator będą nadawały się do wyrzucenia prosimy, aby Państwo przewieźli ten produkt na odpowiednie miejsce zbiorcze, gdzie zostanie przeprowadzona jego utylizacja. Na terenie Unii Europejskiej oraz w innych europejskich krajach znajdują się miejsca zbiórki zużytych urządzeń elektrycznych i elektronicznych oraz baterii i akumulatorów. Dzięki zapewnieniu

właściwej utylizacji produktów mogą Państwo zapobiec możliwym negatywnym skutkom dla środowiska naturalnego i ludzkiego zdrowia. Mogłyby one wystąpić w wypadku nieodpowiedniego postąpienia z odpadami elektronicznymi i elektrycznymi lub zużytymi bateriami i akumulatorami. Utylizacja materiałów pomaga chronić źródła naturalne. Z tego powodu, prosimy nie wyrzucać starych elektrycznych i elektronicznych urządzeń oraz akumulatorów i baterii razem z odpadami domowymi. Aby uzyskać więcej informacji o sposobach utylizacji starych urządzeń, należy skontaktować się z władzami lokalnymi, przedsiębiorstwem zajmującym się utylizacją odpadów lub sklepem, w którym został produkt kupiony.

Więcej informacji dotyczących urządzenia oraz serwisu znajduje się na naszej stronie internetowej [www.hyundai-electronics.pl](http://www.hyundai-electronics.pl)

ETA Inc niniejszym oświadczam, że produkt WS2303 jest zgodny z Europejską Dyrektywą nr 1999/5 / EC. Pełną Deklarację Zgodności można znaleźć na [http://www.hyundai-electronics.cz/declaration\\_of\\_conformity](http://www.hyundai-electronics.cz/declaration_of_conformity)



**NIEBEZPIECZEŃSTWO UDUSZENIA. TOREBKĘ Z PE POŁOŻYĆ W MIEJSCU BĘDĄCYM POZA ZASIĘGIEM DZIECI. TOREBKA NIE SŁUŻY DO ZABAWY! TEGO WORKA NIE NALEŻY UŻYWAĆ W KOŁYSKACH, ŁÓŻECZKACH, WÓZKACH LUB KOJCACH DZIECIĘCYCH.**

**IMPORTANT:** Please read before using and retain for future reference.

## IMPORTANT NOTES

### INTRODUCTION

- Thank you for buying our product.
- Please read through these operating instructions, so you will know how to operate your equipment properly. After you finished reading the instructions manual, put it away in a safe place for future reference.

### PRECAUTIONS

- Use a pin to press the reset button (B9) if the Unit does not work properly.
- All setting modes will automatically exit in 15 seconds without any adjustment.
- Avoid placing the clock near interference sources/metal frames such as computer or TV sets.
- Do not expose it to direct sunlight, heavy heat, cold, high humidity or wet areas.
- The outdoor sensor must not be set up and installed under water. Set it up in away direct sunlight and Rain.
- Never clean the device using abrasive or corrosive materials or products. Abrasive cleaning agents may scratch plastic parts and corrode electronic circuits.
- If there is any inconsistency of weather forecast between Local Weather Station and this unit, the Local Weather Station's forecast should prevail. The manufacturer will not take responsible for incorrect forecasting from this unit.

## 1. FEATURES

### 1.1 Weather Forecast

– Sunny, Slightly Cloudy, Cloudy, Rainy and Snow animation

### 1.2 Time

– Radio controlled time with Manual Time setting option

– Dual Time setting

– 12/24 hour user selectable

– Daily Snooze Alarm function

– Perpetual Calendar Up to Year 2099

– Day of week in 8 languages user selectable

### 1.3 Humidity

– Measurable range: 20 ~ 99 %

### 1.4 Temperature

– Indoor measurable range: 0 ~ 50 °C [+32 ~ +122 °F]

– Measures °C / °F user selectable

– Outdoor measurable range: -20 ~ 50 °C [-4 ~ +122 °F]

– Max/Min Memory [indoor & outdoor]

### 1.5 Wireless Outdoor Sensor

– Low-battery indicator for Outdoor Thermo Sensor

– Wall Mount or Table Stand

– One Wireless Thermo Sensor Included

– 433 MHz RF transmitting frequency

– 30 meter [98 feet] transmission range in an open area



## 2. MAIN UNIT APPEARANCE

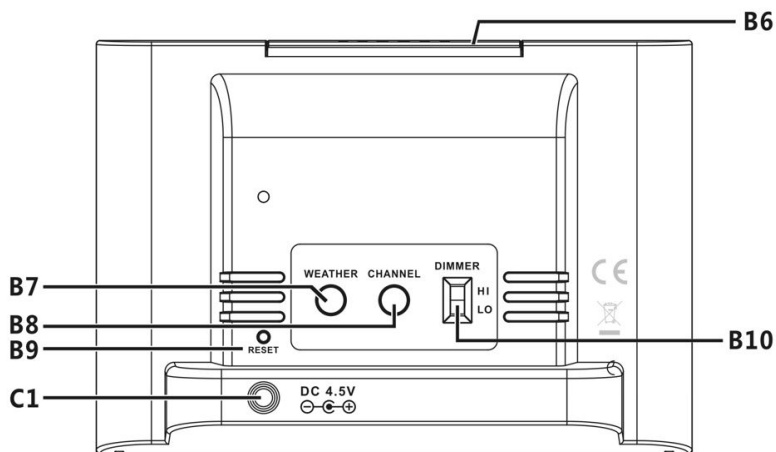
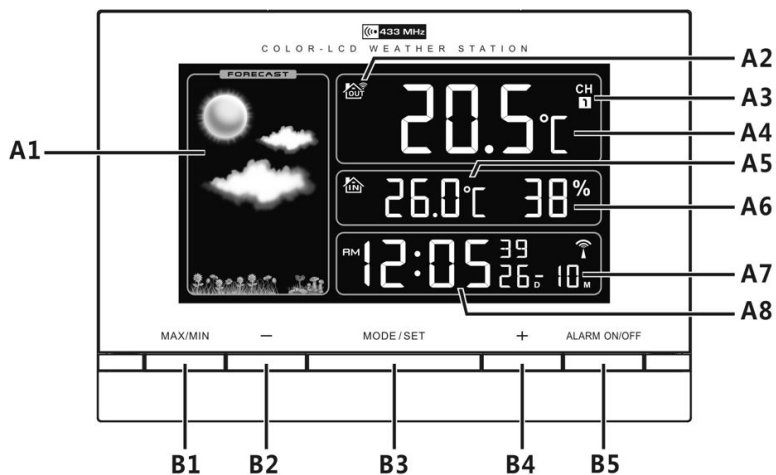

### 2.1 Part A- LCD

- A1: Weather Forecast
- A2: RF Reception Icon
- A3: Outdoor Temperature Channel
- A4: Outdoor Temperature

- A5: Indoor Temperature
- A6: Indoor Humidity
- A7: Date
- A8: Time

### 2.2 Part B- Buttons

- B1: "MAX/MIN" button
- B2: "-" button
- B3: "MODE/SET" button
- B4: "+" button
- B5: "ALARM ON/OFF" button
- B6: "SNOOZE" button

- B7: "WEATHER" button
- B8: "CHANNEL" button
- B9: "RESET" button
- B10: DIMMER "HI/LO" Slide switch

### 2.3 Part C- Structure

- C1: DC Input

### 3. OUTDOOR THERMO SENSOR

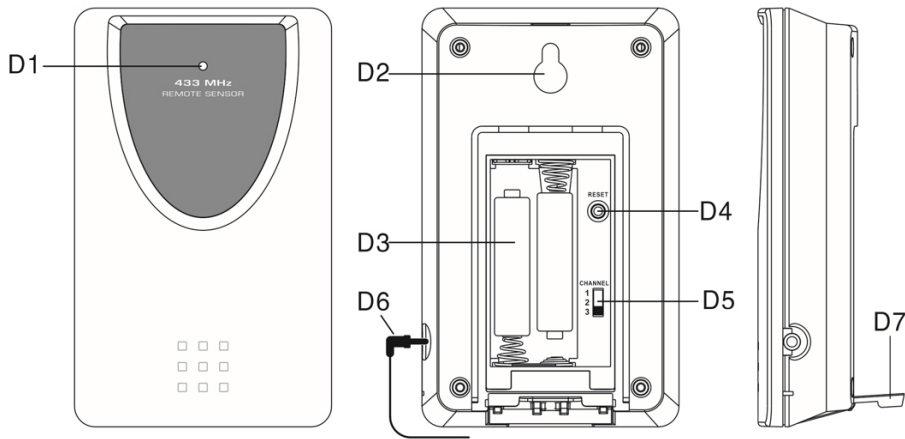

- D1: Transmission Indication LED
- D2: Wall Mount Hole
- D3: Battery Compartment
- D4: “RESET” button
- D5: Channel Select Switch
- D6: Temperature Probe Plug
- D7: Stand

### 4. GETTING STARTED

#### 4.1 Main Unit:

- Connect the power cord to the wall outlet place the unit onto flat surface; the unit is ready for use now.

#### 4.2 Outdoor Thermo Sensor

- Batteries compartment of thermo sensor is locating behind the back cover.
- Insert 2 x AAA batteries observing polarity [ “+” and “-“ marks]
- Securely mounted the sensor onto a horizontal surface.

**Note:** *Transmissions between receiver and transmitter can reach up to 30m in open area.  
Open Area: there are no interfering obstacles such as buildings, trees, vehicles, high voltage lines, etc.*





### 5. WEATHER FORECAST FUNCTION

#### 5.1 Operation

- After Batteries inserted, OR holding “WEATHER” button (B7) for 3 seconds, weather icon flash (A1) on the LCD. Enter the current weather pressing “+” (B4) or “-“(B2) button. Press “WEATHER” (B7) button to confirm the setting. The weather forecast may not be accurate if the current weather entered is not correct.
- The current weather status should be entered again if the altitude of the Main Unit is changed. (Barometric pressure is lower at higher altitude location. Therefore, altitude change will affect the weather forecast). The weather station will start the first forecast at 6 hours later after the current weather status is entered.

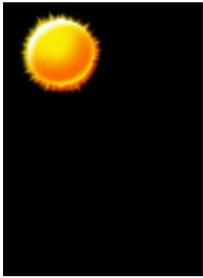
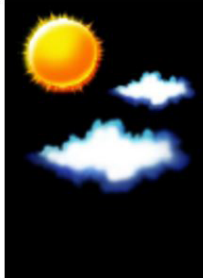
### 5.2 Weather Conditions

There are totally 5 different weather status animations in the weather forecast.

Sunny	SlightlyCloudy	Cloudy	Rainy	Freezing Or Snow
				



- “  ” is shown if the weather forecast is Rainy and outdoor temperature under 0 °C.

- Frost Alert: “” is shown if the outdoor temperature (any channel) is between -2 °C ~ +3 °C
- If there is any inconsistency of weather forecast between Local Weather Station and this unit, the Local Weather Station's forecast should prevail. The manufacture will not hold responsible for any trouble that may come up due to wrong forecasting from this unit.

## 6. THERMOMETER

### 6.1 RF Transmission Procedure:

- The main unit automatically starts receiving transmission from outdoor thermo sensor for outdoor temperature after weather condition setting.
- The thermo sensor unit will automatically transmit temperature signal to the main unit after batteries inserted.
- For having more than one external transmitter (Maximum3), select the Channel, CH1, CH2 or CH3 to ensure each sensor is transmitting difference channel before inserting batteries. The channel select switch (D5) is at the back of the thermo sensor.
- If main unit failed to receive transmission from outdoor thermo sensor in first 3 minutes after the batteries inserted (“- - . -”display on the LCD), hold “Channel” button (B7) for 3 seconds to receive transmission manually. RF icon “” flashes on the LCD

**Note:** Buttons will not function while scanning for thermo sensor’s signal unless they are well received or stopped manually.

### 6.2 Temperature& Humidity

(1) Outdoor Temperature--- Channel Selection

- Press “CHANNEL” button (B8) to view the 3 Channel’s temperature. The sequence is shown as follow:

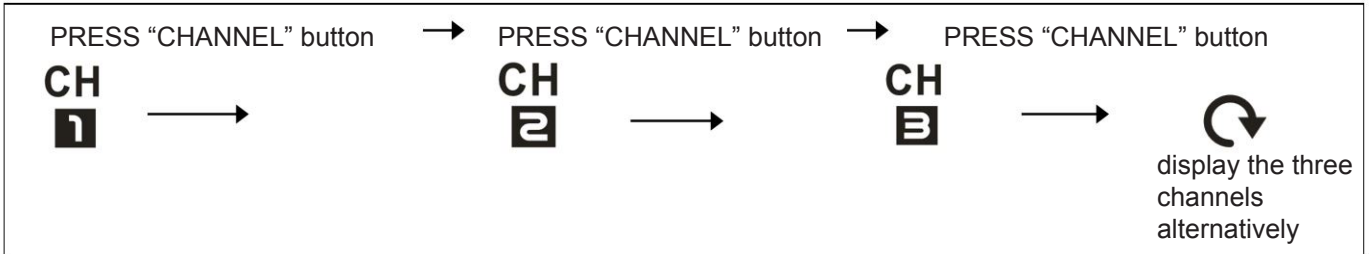

- When viewing the record on CHANNEL 1 or 2, or 3, hold “CHANNEL” button (B8) for 3 seconds to cancel the record on this channel manually, and receive the transmission from channels automatically again.

(2) Celsius / Fahrenheit

- Press “-” button (B2) to select Indoor/Outdoor Temperature in Celsius mode or Fahrenheit mode.
- If the temperature is out of the measurable range, LL.L (beyond the minimum temperature) or HH.H (beyond the maximum temperature) will be shown on the LCD.

(3) Maximum / Minimum Temperature & Indoor Humidity Recording Function:

- Press “MAX/MIN” button (B1) to show the maximum recorded Indoor / Outdoor Temperature and Indoor Humidity. “MAX” is shown on the LCD.
- Press “MAX/MIN” button (B1) again to show the minimum recorded Indoor/Outdoor Temperature and Indoor Humidity. “MIN” is shown on the LCD.

**Note:** *If you want to clear the recorded maximum and minimum reading, you will have to RESET and then re-install the unit.*

(4) The use of 1.5 m cord Temperature Probe:



- Insert the probe plug (D6) to the jack on the right hand side of the thermo sensor unit.
- Put the cable outside and leave the thermo sensor unit in indoor area to avoid freezing up the battery when the outdoor temperature is below -20 °C.
- Always use the temperature probe to sense the temperature when the temperature is between the following range: -50 °C ~ 0 °C and +50 °C ~ + 70 °C.

## 7. TIME AND ALARM SETTING

### 7.1 Radio Controlled Clock:

- After batteries inserted and main unit finishes receiving the transmissions from outdoor thermo sensor, the clock automatically starts to scan the DCF time signal.

Radio Control Icon “” (A7) flashes on the LCD.

 (A7) flashes, Indicating now is receiving DCF signal	 (A7) turns on, Indicating signal received successfully	 (A7) disappear, Indicating signal reception failed
--	--	--

- The clock automatically scans the time signal at 3.00 a.m. every day to maintain accurate timing. If reception fail, scanning stops (“” on LCD disappear).
- The clock can be set to scan the time signal manually by holding “-”button (B2) for 3 sec.
- Stop scanning by holding “-” button (B2) for 3 seconds.
- “DST” shown on the LCD if it is in Daylight Saving Time Mode.

**Note:** *Buttons will not function while scanning for DCF time signal unless they are well received or stopped manually.*

## 7.2 Manual Time Setting:

- Hold “MODE” button (B3) for 3 seconds to enter Clock/Calendar setting mode.
- Press “+” (B4) or “-” (B2) button to adjust the setting and press “MODE” button (B3) to confirm each setting.
- The setting sequence is shown as follow: Time Zone, Hour, Minute, Second, Year, Month-Day Sequence, Month, Day, Day-of-week language.
- 8 languages can be selected in Day-of-week, they are: German, French, Spanish, Italian, Dutch, Denmark, Russian, and English.
- The languages and their selected abbreviations for each day of the week are shown in the following table.

Language	Sunday	Monday	Tuesday	Wednesday	Thursday	Friday	Saturday
German, GE	SO	MO	DI	MI	DO	FR	SA
English, EN	SU	MO	TU	WE	TH	FR	SA
Russian, RU	BC	ПH	BT	CP	ЧT	ПT	СБ
Denmark, DA	SO	MA	TI	ON	TO	FR	LO
Dutch, NE	ZO	MA	DI	WO	DO	VR	ZA
Italian, IT	DO	LU	MA	ME	GI	VE	SA
Spanish, ES	DO	LU	MA	MI	JU	VI	SA
French, FR	DI	LU	MA	ME	JE	VE	SA

- The Time zone is used for the countries where can receive the DCF time signal but the time zone is different from the German time.
- When the country time is faster than the German time for 1 hour, the zone should be set to +1. Then the clock will automatically set 1 hour faster from the signal time received.

### Note:

(1) Second adjusted to zero only.

(2) The Time Setting Mode will automatically exit in 15 seconds without any adjustment.



## 7.3 12/24 Hour Display mode:

Press “+” button (B4) to select 12 or 24 hours mode.

## 7.4 Daily Snooze Alarm Function:

- Press “MODE” button (B3) to select to view:



- When viewing the Alarm Time, hold “MODE” button (B3) for 3 seconds to enter Alarm Time setting. Press “-” (B2) or “+” (B4) button to adjust the alarm time. Press “MODE” button (B3) to confirm the setting.
- Press “ALARM ON/OFF” button (B5) to switch alarm on or off. If it is on, “” show on the LCD.
- When Alarming, press “SNOOZE” button (B6) to activate the snooze alarm, (“” flash on the LCD). The alarm will snooze for 5 minutes, then it alarms again. This snooze function can be enabled for maximum 7 times.
- Except “Snooze” button, press any buttons to stop the snooze alarm.

### 7.5 Dual Time Setting Function

- Press “MODE” button (B3) to select to view:

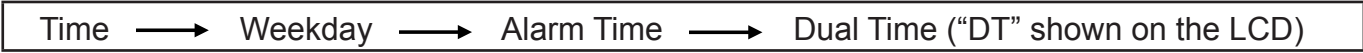

- When viewing the Dual Time, hold “MODE” button (B3) for 3 seconds to enter Dual Time setting. Press “-” (B2) or “+” (B4) button to add on/back the “HOUR”, press “MODE” button (B3) to confirm the setting.

### 8. BACKLIGHT

Slide Dimmer Hi/Lo Switch (B10) to select the bright or dark display.

### 9. LOW BATTERY INDICATION:

The low battery icon “” will appear at particular channel indicating that thermo sensor unit of the channel is in low battery status. The batteries should be replaced.

**Note:** Specifications are subject to change for continuous improvement, therefore, we reserve the rights to those modifications without prior notice.

### Old electrical appliances, used batteries and accumulators disposal

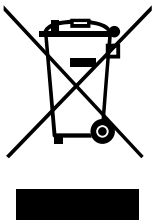

This symbol appearing on the product, on the product accessories or on the product packing means that the product must not be disposed as household waste. When the product/ battery durability is over, please, deliver the product or battery (if it is enclosed) to the respective collection point, where the electrical appliances or batteries will be recycled. The places, where the used electrical appliances are collected, exist in the European Union and in other European countries as well. By proper disposal of the product you can prevent possible negative impact on environment and human health, which might otherwise occur as a consequence of improper manipulation with the product or battery/ accumulator. Recycling of materials contributes to protection of natural resources. Therefore, please, do not throw the old electrical appliances and batteries/ accumulators in the household waste. Information, where it is possible to leave the old electrical appliances for free, is provided at your local authority, at the store where you have bought the product. Information, where you can leave the batteries and accumulators for free, is provided to you at the store, at your local authority.

ETA Inc. hereby declares that the product WS2303 is in compliance with requirements and other relevant provisions of the R&TTE directive 1999/5/EC.

The complete Declaration of Conformity can be found at [http://www.hyundai-electronics.cz/declaration\\_of\\_conformity](http://www.hyundai-electronics.cz/declaration_of_conformity)



TO AVOID DANGER OF SUFFOCATION, KEEP THIS PLASTIC BAG AWAY FROM BABIES AND CHILDREN. DO NOT USE THIS BAG IN CRIBS, BEDS, CARRIAGES OR PLAYPENS. THIS BAG IS NOT A TOY.

**FONTOS:** Kérjük, olvassa el a használati utasítást az első használat előtt és tartsa meg a későbbi használatához!

## FONTOS MEGJEGYZÉSEK

### BEVEZETÉS

- Köszönjük, hogy termékünket választotta!
- Kérjük, olvassa el ezt a kézikönyvet a megfelelő használat érdekében!  
Elolvásás után tárolja a kézikönyvet biztonságos helyen a későbbi használat esetére!

### ÓVINTÉZKEDÉSEK

- Használja a tűskét a RESET gomb (B9) megnyomásához ha a készülék nem működik megfelelően!
- Minden beállítási mód automatikusan kikapcsol 15 akció nélküli másodperc után!
- Ne helyezze a készüléket interferencia források/fémes tárgyak közelébe, mint pl. számítógép, vagy televízió!
- Ne tegye ki a készüléket közvetlen napsugárnak, magas hőmérsékletnek, hidegnek, magas páratartalomnak, vagy nedvességnek!
- A kültéri szenzort nem szabad víz alatt telepíteni! Helyezze a szenzort távol a közvetlen napsugártól és esőtől!
- Tisztításhoz ne használjon agresszív, vagy karcoló tisztítószereket! Ellenkező esetben a készülék megkarcolását, vagy az elektromos vezetékek rozsdásodását okozhatja!
- Ha bármilyen különbség látható a Helyi időjárás állomás és a készülék között, a Helyi időjárás állomás adatai az irányadóak! A gyártó nem felelős a készüléken látható nem helyes időjárás előrejelzésért!

## 1. JELLEMZŐK

### 1.1 Időjárás előrejelzés

#### 1.2 Idő

- Napos, Részben felhős, Felhős, Esős és Hó animáció
- Rádióval vezérelt idő, manuális beállítási lehetőséggel
- Duális idő beállítása
- 12/24 órás mód választható
- Napi ébresztő, szundi funkcióval
- Naptár 2099-ig
- Hét napjai 8 nyelven

### 1.3 Páratartalom

### 1.4 Hőmérséklet

- Mérési tartomány: 20 ~ 99 %
- Beltéri hőmérséklet tartomány: 0 ~ 50 °C [+32 ~ +122 °F]
- °C / °F egység választható
- Kültéri hőmérséklet tartomány: -20 ~ 50 °C [-4 ~ +122 °F]
- Max/Min memória [beltéri & kültéri]

### 1.5 Vezeték nélküli kültéri szenzor

- Alacsony feszültség indikátor
- Falra akasztható, asztalra helyezhető
- Egy vezeték nélküli kültéri szenzort tartalmaz a csomagolás
- 433 MHz RF átviteli frekvencia
- 30 méter [98 láb] átviteli távolság nyílt területen

## 2. FŐ EGYSÉG LEÍRÁSA

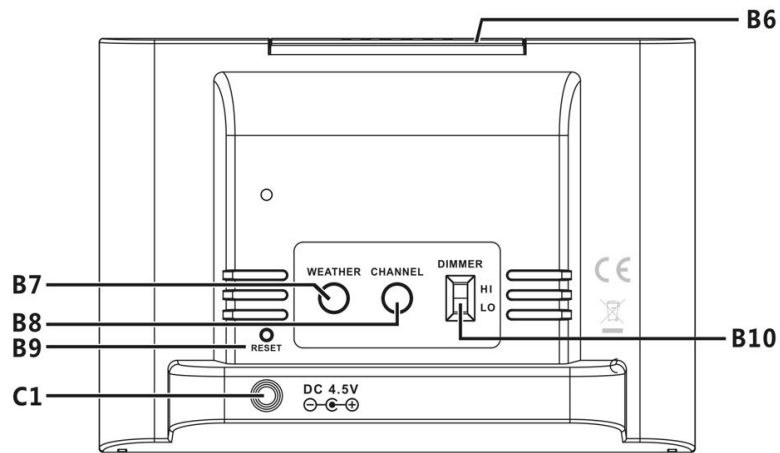
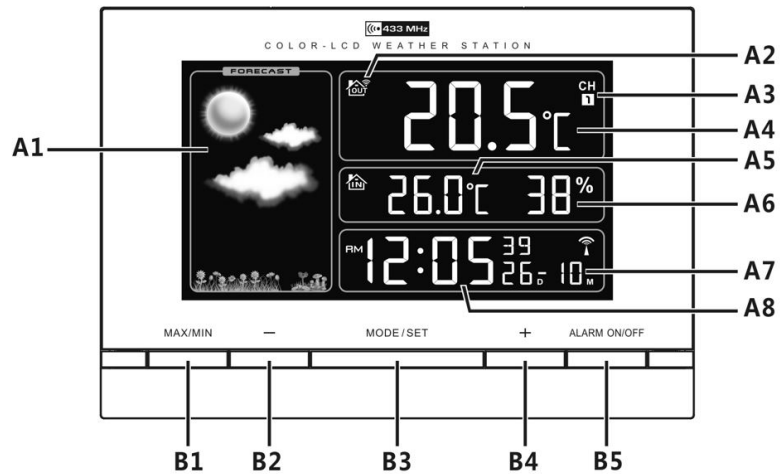

### 2.1 A- LCD

A1: Időjárás előrejelzés  
A2: RF jel ikon  
A3: Kültéri hőmérséklet csatorna  
A4: Kültéri hőmérséklet

A5: Beltéri hőmérséklet  
A6: Beltéri páratartalom  
A7: Dátum  
A8: Idő

### 2.2 B- Gombok

B1: "MAX/MIN" gomb  
B2: "-" gomb  
B3: "MODE/SET" gomb  
B4: "+" gomb  
B5: "ALARM ON/OFF" gomb

B6: "SNOOZE" gomb  
B7: "WEATHER" gomb  
B8: "CHANNEL" gomb  
B9: "RESET" gomb  
B10: "HI/LO" fényerő húzó kapcsoló

### 2.3 C- Struktúra

C1: DC bemenet



### 3. KÜLTÉRI SZENZOR

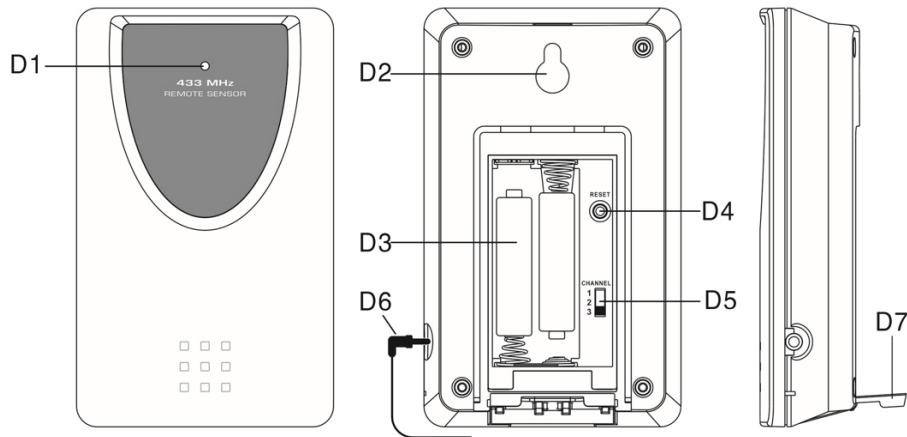

D1: LED átviteli indikátor  
 D2: Falra való akasztáshoz lyuk  
 D3: Elemtartó  
 D4: "RESET" gomb

D5: Csatorna választó  
 D6: Hőmérséklet szonda aljzat  
 D7: Állvány

### 4. HASZNÁLAT ELŐTT

#### 4.1 Fő egység:

- Csatlakoztassa a tápkábelt a hálózati konnektorba és helyezze a készüléket egyenes felületre! A készülék készen áll a használathoz.

#### 4.2 Kültéri szenzor

- Az elemtartó a szenzor hátsó oldalán található.
- Helyezze be a 2 x AAA elemet, figyeljen a polaritásra ["+" és "-" jelek]!
- Biztonságosan helyezze a szenzort egy vízszintes felületre!

**Megjegyzés:** A jelátviteli távolság akár 30 méter is lehet nyílt területen. Nyílt terület: semmilyen akadály a szenzor és a fő egység között, mint pl. épületek, fák, autók, stb..

### 5. IDŐJÁRÁS ELŐREJELZÉS FUNKCIÓI

#### 5.1 Működés



- Az elemek behelyezése után, vagy a "WEATHER" gomb (B7) 3 másodpercig tartó megnyomása után az időjárás ikon (A1) elkezd a kijelzőn villogni. A "+" (B4), vagy "-" (B2) gombokkal adja meg az aktuális időjárást! Nyomja meg a "WEATHER" (B7) gombot a beállítás megerősítéséhez! Ha nem ad meg helyes adatokat lehetséges, hogy az időjárás előrejelzés nem lesz pontos!
- Ha a Fő egység elhelyezése (magassága) változik, szükséges lesz az aktuális időjárást újra megadni (a barometrikus nyomás változik, ezért az időjárás előrejelzés is változik)! Az első automatikus előrejelzés 6 órával az időjárás megadása után fog megtörténni.

## 5.2 Időjárás kondíciói

Az 5 különböző időjárás animációval látható.

Napos	Részen felhős	Felhős	Esős	Fagy, Hó



- “” megjelenik ha az időjárás előrejelzés Esős és a kültéri hőmérséklet alacsonyabb, mint 0 °C.
- Fagy figyelmeztetés: Az “” ikon jelenik meg, amennyiben a kültéri hőmérséklet (bármelyik csatornából) -2 °C ~ +3 °C között van.
- Ha bármilyen különbség látható a Helyi időjárás állomás és a készülék között, a Helyi időjárás állomás adatai az irányadóak. A gyártó nem felelős semmilyen problémáért, amely a készülék időjárás előrejelzése miatt léphet elő!

## 6. HŐMÉRŐ

### 6.1 RF átviteli folyamat:

- A fő egység automatikusan elkezd a kültéri szenzorból fogadni a jelet, miután megadja az aktuális időjárást.
- A kültéri szenzor automatikusan elkezd küldeni a jelet a fő egységbe az elemek behelyezése után.
- Amennyiben több kültéri szenzort szeretne használni (max. 3), az elemek behelyezése előtt válassza ki a csatornát - CH1, CH2, vagy CH3, annak érdekében, hogy minden szenzornak adott legyen a csatorna. A csatorna kapcsoló (D5) a szenzor hátsó oldalán található!
- Ha a fő egység 3 percen belül nem találja a jelet (miután behelyezte az elemeket), az LCD kijelzőn a “- - . -” felirat jelenik meg, ilyenkor nyomja meg és tartsa megnyomva a „Channel” gombot (B7) 3 másodpercen keresztül a manuális jelvételezéshez! Az RF ikon “” villogni fog a kijelzőn.

**Megjegyzés:** A gombok nem fognak a jel keresése közben működni!

### 6.2 Hőmérséklet & Páratartalom

#### (1) Kültéri hőmérséklet--- Csatorna kiválasztása

- A következő sorrendben nyomja meg a “CHANNEL” gombot (B8) a 3 csatornából való hőmérséklet megjelenéséhez:

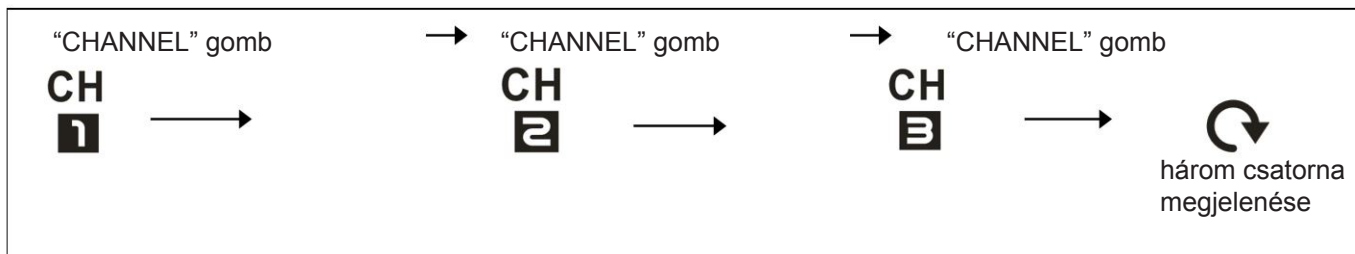

- Nyomja meg a CSATORNA 1, 2, vagy 3-at és tartsa megnyomva a “CHANNEL” gombot (B8) 3 másodpercig az adat törléséhez és új automatikus jelvétel indításához!

## (2) Celsius / Fahrenheit

- Nyomja meg a “-” gombot (B2) a Beltéri/Kültéri hőmérséklet egység kiválasztásához – Celsius, vagy Fahrenheit mód!
- Ha a hőmérséklet tartományon kívül mérhető, az LL.L (minimum hőmérséklet alatt), vagy a HH.H (maximum hőmérséklet fölött) felirat jelenik meg a kijelzőn.

## (3) Maximum / Minimum Hőmérséklet & Beltéri páratartalom mentése:

- Nyomja meg a “MAX/MIN” gombot (B1) a maximális mentett Beltéri / Kültéri hőmérséklet és Beltéri páratartalom megjelenéséhez! Megjelenik a “MAX” felirat .
- Nyomja meg a “MAX/MIN” gombot (B1) újra a minimális mentett Beltéri / Kültéri hőmérséklet és Beltéri páratartalom megjelenéséhez! Megjelenik a “MIN” felirat.

**Megjegyzés:** Ha törölni szeretné a mentett minimális és maximális értékeket, nyomja meg a RESET gombot és állítsa be a készüléket újra!



## (4) 1.5 m hosszú hőmérséklet szonda használata:

- Dugja be a szonda kábelét (D6) a szenzoron lévő aljzatba!
- Tegye ki a kábelt, a szenzort pedig hagyja bent, mert -20 °C alatti kültéri hőmérséklet esetén az elemek megfagyhatnak!
- Használja mindig a hőmérséklet szondát, ha a hőmérséklet -50 °C ~ 0 °C és +50 °C ~ + 70 °C között mérhető!

## 7. IDŐ ÉS RIASZTÁS BEÁLLÍTÁSA

### 7.1 Rádióval vezérelt óra:

- Az elemek behelyezése és a szenzorból való jel keresése után az óra automatikusan elkezd a DCF időjelet keresni. A rádió kontroll ikon “” (A7) villogni fog a kijelzőn.

 (A7) villog, DCF jel keresése	 (A7) világít, sikeres jelvétel	 eltűnik, sikertelen jelvétel
--	---	---

- Az óra a pontos idő biztosításához automatikusan keresi a jelet minden nap 3.00-kor reggel. Ha a jel keresés sikertelen, a keresés megáll (az “” ikon pedig eltűnik).
- Az órát manuálisan is be lehet állítani a “-”gomb (B2) 3 másodpercig tartó megnyomásával.
- Ha szeretné a keresést megállítani, nyomja meg és tartsa megnyomva a “-” gombot (B2) újra 3 másodpercig!
- A “DST” felirat jelenik meg a kijelzőn, ami a „Daylight Saving Time Mode” funkciót jelzi (Nappali takarékos mód).

**Megjegyzés:** A gombok nem fognak a jel keresése közben működni!

## 7.2 Idő manuális beállítása:

- Nyomja meg és tartsa megnyomva a “MODE” gombot (B3) 3 másodpercig az Óra/Naptár beállítási módba való belépéshez!
- A “+” (B4), vagy “-” (B2) gombbal állítsa be az adatokat és nyomja meg a “MODE” gombot (B3) minden beállítás megerősítéséhez!
- Következő a beállítási rendszer: Időzóna, Óra, Perc, Másodperc, Év, Hónap, Nap szekvencia, Hónap – Nap – Heti nap nyelve.
- 8 nyelvet lehet a heti nap nevéhez kiválasztani: Német, Francia, Spanyol, Olasz, Holland, Dán, Orosz, és Angol.
- A nyelvek és rövidítések az alábbi ábrán láthatók:

Nyelv	Vasárnap	Hétfő	Kedd	Szerda	Csütörtök	Péntek	Szombat
Német, GE	SO	MO	DI	MI	DO	FR	SA
Angol, EN	SU	MO	TU	WE	TH	FR	SA
Orosz, RU	BC	ПH	BT	CP	ЧT	ПТ	СБ
Dán, DA	SO	MA	TI	ON	TO	FR	LO
Holland, NE	ZO	MA	DI	WO	DO	VR	ZA
Olasz, IT	DO	LU	MA	ME	GI	VE	SA
Spanyol, ES	DO	LU	MA	MI	JU	VI	SA
Francia, FR	DI	LU	MA	ME	JE	VE	SA

- Az időzóna funkciót szükséges lesz azokban az országokban használni, ahol a DFC jel elérhető, de az idő különbözik a német időtől.
- Ha az idő 1 órával előrébb van, mint a német idő, állítsa be az időzónát plusz egy órára! Az óra automatikusan be lesz állítva plusz egy órára a jelvétel után.

## Megjegyzés:

- (1) A másodpercet csak nullára lehet állítani!
- (2) 15 akció nélküli másodperc után az idő beállítási mód automatikusan kikapcsol!



## 7.3 12/24 órás mód:

Nyomja meg a “+” gombot (B4) a 12, vagy 24 órás mód kiválasztásához!

## 7.4 Ébresztő szundi funkcióval:

- Nyomja meg a “MODE” gombot (B3) a következő beállításhoz:

Idő	→	Hétköznap	→	Riasztás ideje (“AL” megjelenik a kijelzőn)
-----	---	-----------	---	---

- Riasztási idő megjelenése közben nyomja meg és tartsa megnyomva a “MODE” gombot (B3) 3 másodpercig a Riasztás idő beállításába való belépéshez! A “-” (B2), vagy “+” (B4) gombokkal állítsa be a riasztás idejét! Nyomja meg a “MODE” gombot (B3) a beállítás megerősítéséhez!
- Az “ALARM ON/OFF” gombbal (B5) kapcsolja be/ki a riasztást! Bekapcsolt állapotban a “” ikon megjelenik a kijelzőn.
- Riasztás közben nyomja meg a “SNOOZE” gombot (B6) a szundi funkció aktiválásához, (“” villogni fog)! A riasztás megáll és 5 perc múlva újra szólni fog. A szundi funkciót max. 7-szer lehet bekapcsolni.
- A “Snooze” gomb kivételével bármilyen más gombbal ki lehet a riasztást kapcsolni!

## 7.5 Duális idő beállítása

- Nyomja meg a "MODE" gombot (B3) a következő beállításhoz:

Idő → Hétköznap → Riasztás idő → Duális idő ("DT" megjelenik)

- A duális idő megjelenése közben nyomja meg és tartsa megnyomva a "MODE" gombot (B3) 3 másodpercig a Duális idő beállításába való belépéshez! A "-" (B2), vagy "+" (B4) gombokkal állítsa be az ÓRÁT! Nyomja meg a "MODE" gombot (B3) a beállítás megerősítéséhez!

## 8. HÁTTÉRVILÁGÍTÁS

A Hi/Lo kapcsolóval (B10) válassza ki a világos, vagy sötét kijelzőt!

## 9. LEMERÜLT ELEM INDIKÁTORA:

A lemerült elem indikátor "" megjelenik, ha valamelyik szonzorban lemerült az elem. Ebben az esetben cserélje ki az elemeket!

**Megjegyzés:** A specifikációk a folyamatos fejlesztés miatt változhatnak, fenntartjuk a jogot a specifikációk előzetes bejelentés nélküli változtatására!

### Környezetvédelmi információk

Megtettünk lehető legjobbat a csomagolóanyagok mennyiségének csökkentése érdekében: lehetővé tettük azok egyszerű szétválasztását 3 anyagra: kartonpapír, papírzúzalék és olvasztott polipropilén. A készülék olyan anyagokat tartalmaz, amelyek szétszerelés után speciális üzemekben újrahasznosíthatók. Kérjük, tartsa be a csomagolóanyagok, kimerült elemek és régi berendezések kezelésére vonatkozó helyi előírásokat.

### Használt elektromos berendezések, elemek és akkumulátorok megsemmisítése



Ez a jel a készüléken, annak tartozékain vagy csomagolásán azt jelöli, hogy ezt a terméket nem szabad a többi háztartási hulladékkal azonos módon kezelni. Élettartamának letelte után a terméket vagy az elemet (amennyiben tartalmaz) adja le az illetékes hulladékgyűjtő helyen, ahol az elektromos berendezést és elemet újrahasznosítják. Az Európai Unióban és a többi európai államban vannak gyűjtőhelyek a kiszolgált elektromos berendezések számára. A termék megfelelő módon történő megsemmisítésével nagyban hozzájárul a nem megfelelő

hulladékkezelés által a környezetet és az emberi egészséget veszélyeztető kockázatok megelőzéséhez. Az anyagok újrafeldolgozásával megőrizhetők természeti erőforrásaink. Ezért kérjük, ne dobja a kiszolgált elektromos berendezést és elemet/akkumulátort a háztartási hulladék közé. A kiszolgált elektromos berendezések ingyenes elhelyezésére vonatkozó információkért forduljon eladójához, a községi hivatalhoz. A használt elemek és akkumulátorok ingyenes elhelyezésére vonatkozó információkat szintén az eladójától, a községi hivaltaltól.

Az ETA a.s. ezzel kijelenti, hogy a készülék WS2303 megfelel az 1999/5/ES európai szabványnak. A teljes megfelelőségi nyilatkozat megtalálható a [http://www.hyundai-electronics.cz/declaration\\_of\\_conformity](http://www.hyundai-electronics.cz/declaration_of_conformity) web oldalon.



**FULLADÁSVESZÉLY. TARTSA A PE ZACSKÓT GYERMEKEKTŐL ELZÁRT HELYEN. A ZACSKÓ NEM JÁTÉKSZER. NE HASZNÁLJA EZT A ZACSKÓT BÖLCSŐKBEN, KISÁGYAKBAN, BABAKOCSIKBAN, VAGY GYEREK JÁRÓKÁKBAN.**

## Vážený zákazníku,

Zakoupil jste si produkt na který se vztahuje možnost získat prodlouženou 40 ti měsíční záruku (**HYUNDAI ZÁRUKA 40 měsíců**).

Věnujte prosím pozornost níže uvedeným pokynům:

Službu **HYUNDAI ZÁRUKA 40 měsíců** ETA a. s. Se sídlem: Praha 4 – Braník, Zelený pruh 95/97, PSČ 147 00 IČ: 275 44 001 (dále jen ETA), nad rámec zákonné záruky, v období od 25. do 40. měsíce od zakoupení zboží u prodejce. HYUNDAI ZÁRUKA 40 měsíců končí bez dalšího uplynutím lhůty, tedy posledním dnem 40. měsíce následujícího po uzavření kupní smlouvy.

- **Nárok na tuto službu nevzniká automaticky po zakoupení zboží, ale je podmíněno aktivací této služby zákazníkem na webových stránkách [www.hyundai-electronics.cz](http://www.hyundai-electronics.cz), v sekci ZÁRUKA.**
- Aktivaci služby **HYUNDAI ZÁRUKA 40 měsíců** provede zákazník na webových stránkách [www.hyundai-electronics.cz](http://www.hyundai-electronics.cz) tím, že pravdivě vyplní elektronický formulář. Data zapsaná do tohoto formuláře se uloží do Certifikátu **HYUNDAI ZÁRUKA 40 měsíců**, který si zákazník vytiskne. Předložení Certifikátu spolu s prodejním dokladem jsou podmínkou při uplatnění a řešení reklamace HYUNDAI ZÁRUKY 40 měsíců.
- Aktivace služby musí být na webových stránkách [www.hyundai-electronics.cz](http://www.hyundai-electronics.cz) provedena nejpozději v termínu do 60 dnů od zakoupení zboží. Rozhodné datum nákupu je uvedeno na prodejním dokladu.

### Uplatnění HYUNDAI ZÁRUKY 40 měsíců – řešení reklamace

- uplatnění HYUNDAI ZÁRUKY 40 měsíců je možno v prodejně, kde zákazník výrobek kupoval nebo v autorizovaném servisu.
- Při reklamaci je nutno přiložit:
  - Tištěnou verzi certifikátu, který zákazník získal při registraci HYUNDAI ZÁRUKY 40 měsíců
  - Řádný prodejní doklad k výrobku
  - Reklamovaný výrobek
- Lhůta pro vyřízení reklamace HYUNDAI ZÁRUKY 40 měsíců je maximálně 60 dnů. Pokud nedoručíte do této doby k vyřízení reklamace, považuje se výrobek za neopravitelný.
- Jde-li o vadu, kterou lze odstranit, má zákazník právo, aby byla vada odstraněna. Nemá-li tento postup možný, má zákazník právo na výměnu věci.
- ETA neodpovídá a HYUNDAI ZÁRUKA 40 měsíců je neplatná na závady výrobku způsobené zejména:
  - Nevhodnými provozními podmínkami
  - Použitím výrobku v rozporu s návodem k obsluze a v rozporu s charakterem výrobku
  - Neodborným nebo neoprávněným zásahem do výrobku
  - Vlivem neodvratné události (např. živelné pohromy)
  - Mechanickým poškozením
  - Připojením výrobku na jiné než předepsané napájecí napětí
  - Neodborným uvedením do provozu
  - Spojením nebo použitím výrobku s nestandardním příslušenstvím
  - Nebo v jiných případech, na které se nevztahuje záruční doba dle Občanského zákoníku.

### Další podmínky a ujednání

- Další náležitosti spojené s uplatněním reklamace výrobku v rámci HYUNDAI ZÁRUKY 40 měsíců se řídí Obchodními podmínkami služby HYUNDAI ZÁRUKA 40 měsíců, které jsou k dispozici na webových stránkách [www.hyundai-electronics.cz](http://www.hyundai-electronics.cz) v sekci záruka.
- Aktivací služby HYUNDAI ZÁRUKA 40 měsíců zákazník souhlasí s Obchodními podmínkami služby HYUNDAI ZÁRUKA 40 měsíců.
- Dále zákazník souhlasí a se zpracováním všech údajů, které uvedl při registraci. Tyto údaje budou využity společností ETA při uplatnění služby HYUNDAI ZÁRUKA 40 měsíců a pro účely marketingu (zasílání obchodních nabídek). Souhlas lze vypovědět písemnou formou, prokazatelně doručenou do sídla společnosti ETA.
- HYUNDAI ZÁRUKA 40 měsíců se neuplatní, jeli kupujícím právnická osoba nebo fyzická osoba podnikající.

**Vážený zákazník,**

Zakúpil ste si produkt, na ktorý sa vzťahuje možnosť získať predĺženú 40 mesačnú záruku (**HYUNDAI ZÁRUKA 40 mesiacov**).

Venujte prosím pozornosť nižšie uvedeným pokynom:

Službu **HYUNDAI ZÁRUKA 40 mesiacov** poskytuje spoločnosť ETA – Slovakia, spol. s r. o., Stará Vajnorská 8, 831 04 Bratislava, IČO: 313 50 798, DIČ: 2020299259 (ďalej len ETA – Slovakia), nad rámec zákonnej záruky, v období od 25. do 40. mesiaca od zakúpenia výrobku u predajcu. HYUNDAI ZÁRUKA 40 mesiacov končí bez ďalšieho uplynutia lehoty, teda posledným dňom 40. mesiaca nasledujúceho po uzavretí kúpnej zmluvy.

- **Nárok na túto službu nevzniká automaticky po zakúpení výrobku, ale je podmienené aktiváciou tejto služby zákazníkom na webových stránkach [www.hyundai-electronics.sk](http://www.hyundai-electronics.sk), v sekcii ZÁRUKA.**
- Službu **HYUNDAI ZÁRUKA 40 mesiacov** zákazník aktivuje na webových stránkach [www.hyundai-electronics.sk](http://www.hyundai-electronics.sk) tak, že pravdivo vyplní elektronický formulár. Dáta zapísané do tohto formuláru sa uložia do Certifikátu **HYUNDAI ZÁRUKA 40 mesiacov**, ktorý si zákazník vytlačí. Predloženie Certifikátu spolu s predajným dokladom sú podmienkou pri uplatnení a riešení reklamácie HYUNDAI ZÁRUKY 40 mesiacov.
- Aktivácia služby musí byť na webových stránkach [www.hyundai-electronics.sk](http://www.hyundai-electronics.sk) najneskôr v termíne do 60 dní od zakúpenia výrobku. Rozhodujúci dátum nákupu je uvedený na predajnom doklade.

**Uplatnenie HYUNDAI ZÁRUKY 40 mesiacov – riešenie reklamácie**

- uplatnenie HYUNDAI ZÁRUKY 40 mesiacov je možné v predajni, kde zákazník výrobok kupoval, alebo v autorizovanom servise.
- Pri reklamácií je nutné priložiť:
  - Vytlačenú verziu certifikátu, ktorý zákazník získal pri registrácii HYUNDAI ZÁRUKY 40 mesiacov
  - Riadny predajný doklad k výrobku
  - Reklamovaný výrobok
- Doba pre vybavenie reklamácie HYUNDAI ZÁRUKY 40 mesiacov je maximálne 60 dní. Po-kiaľ nedôjde do tejto doby k vybaveniu reklamácie, považuje sa výrobok za neopraviteľný.
- Ak ide o poruchu, ktorú je možné odstrániť, má zákazník právo, aby bola porucha odstránená. Ak tento postup nie je možný, má zákazník právo na výmenu veci.
- ETA – Slovakia neodpovedá a HYUNDAI ZÁRUKA 40 mesiacov je neplatná na poruchy výrobku spôsobené hlavne:
  - Nevhodnými prevádzkovými podmienkami
  - Použitím výrobku v rozpore s návodom na obsluhu a v rozpore s charakterom výrobku
  - Neodborným alebo neoprávneným zásahom do výrobku
  - Vplyvom neodvratné udalosti (napr. živeľnej pohromy)
  - Mechanickým poškodením
  - Pripojením výrobku na iné než predpísané napájacie napätie
  - Neodborným uvedením do prevádzky
  - Spojením alebo použitím výrobku s neštandardným príslušenstvom
  - Alebo v iných prípadoch, na ktoré sa nevzťahuje záručná doba podľa Občianskeho zákonníku

**Ďalšie podmienky a zjednania**

- Ďalšie náležitosti spojené s uplatnením reklamácie výrobku v rámci HYUNDAI ZÁRUKY 40 mesiacov sa riadia Obchodnými podmienkami služby HYUNDAI ZÁRUKA 40 mesiacov, ktoré sú k dispozícii na webových stránkach [www.hyundai-electronics.sk](http://www.hyundai-electronics.sk) v sekcii záruka.
- Aktiváciou služby HYUNDAI ZÁRUKA 40 mesiacov zákazník súhlasí s Obchodnými podmienkami služby HYUNDAI ZÁRUKA 40 mesiacov.
- Ďalej zákazník súhlasí so spracovaním všetkých údajov, ktoré uviedol pri registrácii. Tieto údaje budú využité spoločnosťou ETA – Slovakia pri uplatnení služby HYUNDAI ZÁRUKA 40 mesiacov a pre účely marketingu (zasielanie obchodných ponúk). Súhlas je možné vypovedať písomnou formou, preukázateľne doručenou do sídla spoločnosti ETA – Slovakia.
- HYUNDAI ZÁRUKA 40 mesiacov sa neuplatní, ak je kupujúcim právnická osoba alebo fyzická osoba podnikajúca.

**HYUNDAI**

Licensed by Hyundai Corporation, Korea