

ĎAKUJEME, ŽE STE SI KÚPILI VÝROBOK INDESIT.

Aby sme vám mohli lepšie poskytovať pomoc, zaregistrujte, prosím, svoj spotrebič na www.indesit.eu/register



Prv než spotrebič začnete používať, pozorne si prečítajte Bezpečnostné pokyny.

OVĽADACÍ PANEL

- 1 Tlačidlo „Zapnuté/Vypnuté“ („Reset“, ak ho stlačíte a podržíte)
- 2 Programátor
- 3 Štart/Pauza
- 4 Push & Go

Tlačidlá funkcií*

- 5 Nastaviť sušenie
- 6 Odložený štart
- 7 Časové sušenie
- 8 Koniec cyklu
- 9 Jemné sušenie (Tlačidlá uzamknuté ak ho stlačíte a podržíte)
- 10 Nekrč. Úprava (Stíšiť ak ho stlačíte a podržíte)

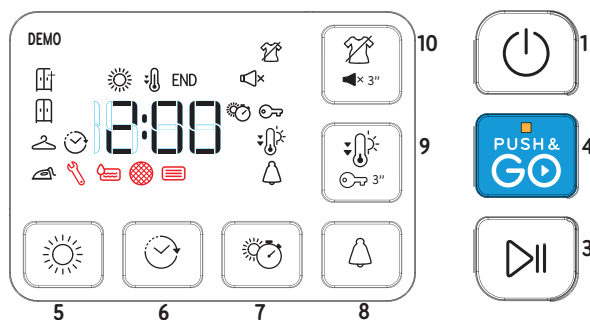
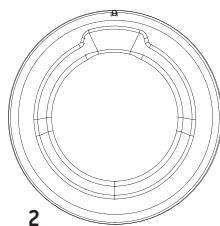

*Poznámka: na niektorých modeloch môže byť namiesto ikon použitý plný text.

UKAZOVATELE

Nastaviť sušenie: ☀ Na žehlenie - 👕 Na ramienko - 🗄 Do skrine - 📏 Extra suché

Fáza cyklu: ☀ Sušenie - 🌡 Ochladzovanie - END Koniec cyklu

🚰 **Vyprázdniť zbernú nádobku na vodu** 🌀 **Vyčistite dverový filter** 📄 **Vyčistite spodný filter**

Vyhľadajte časť problémy a ich riešenie: 🛠 **Závada:** Zavolajte zákaznícky servis. DEMO **Demo režim.**

PRVÉ POUŽITIE

Uistite, že nádobka na vodu je vložená správne. Uistite sa, že hadička na odvod vody v zadnej časti sušičky je správne upevnená, buď k nádrži na vodu sušičky alebo k vášmu domácejmu odpadovému systému.

Pre dosiahnutie optimálneho výkonu musí byť sušička nainštalovaná v miestnosti s teplotou prostredia v rozmedzí od 20 do 23 °C. Môže však pracovať aj v prostredí s teplotou od 14 do 30 °C.

Pred použitím sušičky sa uistite, že stála vo zvislej polohe najmenej po dobu 6 hodín.

KAŽDODENNÉ POUŽÍVANIE

Pri dodržiavaní tu uvedených pokynov si toto zariadenie môže dlhodobo udržať OPTIMÁLNY technický stav. Nezabúdajte po každom cykle sušenia vyprázdniť zbernú nádobku. Nezabúdajte po každom cykle sušenia vyčistiť filtre (vyhľadajte časť Starostlivosť a údržba)

1. Otvorte dverka a naložte bielizeň; vždy dodržujte pokyny na visačkách k textíliám a neprekračujte predpísanú maximálnu náplň pre jednotlivé programy (viď časť Programy). Nezabudnite vyprázdniť vrecká. Uistite sa, či bielizeň neuviazla medzi dverkami a/alebo dverovým filtrom.
2. Zatvorte dverka.
3. Stlačte tlačidlo Zapnuté/Vypnuté.
4. Zvoľte si program vhodný pre naloženú bielizeň.
5. Vyberte vhodné doplnkové funkcie, ak je to potrebné.
6. Stlačte tlačidlo Štart/Pauza pre spustenie cyklu.
7. Zvukové znamenie upozorní na skončenie cyklu sušenia. Na ovládacom paneli oznamuje ukončenie cyklu príslušný ukazovateľ. Čím skôr vyložíte bielizeň zo sušičky, tým menej sa pokrčí.
8. Vypnite stroj tlačidlom Zapnuté/Vypnuté, otvorte dverka a vyložte bielizeň. Ak stroj nevypnete manuálne, po uplynutí cca štvrtí hodiny od skončenia cyklu sa stroj vypne kvôli úspore energie sám.

Pre prípad, že nie je možné uskutočniť posledný krok dostatočne rýchlo, sú niektoré stroje alebo ich programy vybavené tzv. protikrčivou funkciou. Niekoľko hodín po skončení sušenia sa bubon otáča v krátkych intervaloch, aby sa zabezpečilo prevetrávanie bielizne a zabránilo jej pokrčeniu.

v prípade výpadku elektrického prúdu je potrebné stlačiť tlačidlo Štart/Pauza, aby sa cyklus opäť spustil.

PUSH & GO

Táto funkcia umožňuje spustiť sušenie ihneď po zapnutí stroja bez stlačenia akýchkoľvek ďalších tlačidiel alebo ovládačov (inak sa program PUSH & GO vypne).

Vždy je potrebné vykonať body 1, 2 a 3 bežného postupu.

Program Push & GO spustíte stlačením a podržaním tlačidla. Ak kontrolka svieti, znamená to, že sa cyklus odštartoval. Tento cyklus je ideálny pre bavlnené a syntetické textílie. Max. náplň 4 kg. (Trvanie cyklu 131').

Ak sa v priebehu cyklu otvoria dverka, musíte ich zase zavrieť a aby sušenie pokračovalo, stlačiť tlačidlo ŠTART/PAUZA. Tento program neumožňuje voľbu žiadnych prídavných funkcií.

OTVORENIE DVIEROK POČAS SUŠENIA

V čase prebiehania cyklu sušenia je možné otvoriť dverka. Po zatvorení dverok je potrebné stlačiť tlačidlo Štart/Pauza, aby sa sušička opäť uviedla do činnosti.

PROGRAMY

- | | Eco bavlna | Max. náplň* |
|--|--|-------------|
| | Štandardný program pre bavlnu, vhodný na sušenie normálne mokrej bavlnenej bielizne. Z hľadiska spotreby energie je to najvhodnejší program na sušenie bavlnenej bielizne. Údaje na energetickom štítku vychádzajú z tohto programu. | |
| | Syntetika | kg 4 |
| | Na sušenie bielizne vyrobenej zo syntetických vlákien. | |
| | Zmieš. Bielizeň | kg 4 |
| | Toto je ideálny program na sušenie bavlny a syntetických materiálov spolu. | |
| | Mini syntetika | kg 2 |
| | Úsporné sušenie malých objemov bielizne. | |
| | Mini bavlna | kg 2 |
| | Úsporné sušenie malých objemov bielizne. | |
| | Jemná bielizeň | kg 2 |
| | Na sušenie jemnej bielizne, ktorá vyžaduje šetrné zaobchádzanie. | |

***MAX. NÁPLŇ 8 Kg (Dosušenie bielizne)**

VISAČKY

Skontrolujte visačky na prádle, hlavne v prípade prvého vloženia do sušičky. Nižšie sú uvedené najbežnejšie symboly:

- Môže byť vložené do sušičky.
- Nie je možné sušiť v sušičke.
- Vysušiť pri vysokej teplote.
- Vysušiť pri nízkej teplote.





Čas trvania týchto programov závisí od množstva náplne, od typu textilu, od rýchlosti otáčania odstredivky na vašej práčke a od prídavných funkcií, ktoré ste si naprogramovali.
U modelov s displejom sa čas trvania cyklov zobrazuje na ovládacom paneli. Čas zostávajúci do konca programu sa počas cyklu nepretržite monitoruje a aktualizuje, aby bol zobrazený odhad čo najpresnejší.

 **Vlna kg 1**
Sušenie vlnených textílií. Odporúča sa textílie pred sušením prevrátiť naruby. Najhrubšie okraje, ktoré budú ešte vlhké, nechajte voľne doschnúť.

 **Osvieženie**
Krátky program určený na prevzdušnenie vlákna a textílií studeným vzduchom. Nepoužívajte tento program na ešte mokré textílie. Môže sa používať s ľubovoľným objemom náplne, ale s malými náplňami je samozrejme účinnejší. Doba trvania programu je cca 20 minút.

 **Košele kg 3**
Program určený na sušenie košiel z bavlny alebo zmesi bavlny so syntetickými vláknami.

 **Prikryvky**
Sušenie veľkorozmerných kusov bielizne ako sú napríklad periny.

 **Detská bielizeň kg 2**
Tento program je presne určený na sušenie odevov a bielizne pre novorodencov (bavlna a žinylka) a veľmi jemných textílií. Nesušte výrobky s plastovými aplikáciami!

 **Šport kg 4**
Na sušenie športového oblečenia vyrobeného zo syntetiky alebo bavlny.

 **Špeciálny program topánky 1 pár**
Program na sušenie jedného páru športových topánok. Topánky musia byť vyprané a odstredené pri rýchlosti odstredivky najmenej 400 otáčok. Musíte ich vložiť do stojanu, ktorý je súčasťou príslušenstva. Sušte len obuv vyrobenú zo syntetických materiálov alebo z plátna.

 **Inteligentné žehlenie**
V tomto programe sa textilné vlákna rozložia, aby sa uľahčilo žehlenie a skladanie bielizne; nepoužívajte na ešte mokré textílie. Vhodné pre menšie množstvá bavlnených a zmesových bavlnených textílií.

 **Express 45' kg 1**
Program rýchleho sušenia s nastaveným časom trvania, ideálny na sušenie textílií odstredených vysokou rýchlosťou v práčke, napríklad pracovných košiel.

PRÍDAVNÉ FUNKCIE

Po zvolení programu môžete podľa potreby nastaviť aj niektoré ďalšie funkcie.

 **Nastaviť sušenie**
stláčajte opakovane príslušné tlačidlo, kým sa neobjaví požadovaná miera zostatkovej vlhkosti bielizne. Ukazovateľ ukazuje práve vybraný stupeň usušenia.

 **Na žehlenie:** veľmi jemné sušenie. Je vhodné pre textílie, ktoré sa budú hneď po usušení žehliť.

 **Na ramienko:** stupeň usušenia určený pre jemné textílie, ktoré sa po sušení zavesia.

 **Do skrine:** bielizeň bude pripravená na poskladanie a uloženie do skrine.

 **Extra suché:** určené pre textílie, ktoré sa hneď po usušení oblečú.

TLAČIDLÁ FUNKCIÍ

tieto tlačidlá slúžia na výber rôznych doplnujúcich funkcií, ktorými možno upraviť zvolený program podľa vlastných potrieb. Nie všetky prídavné funkcie sú dostupné pre každý program. Niektoré funkcie nie sú kombinovateľné s inými, ktoré boli nastavené predtým. Nekompatibilitu signalizuje zvukové znamenie a/alebo blikajúce ukazovatele. Ak je daná funkcia dostupná, bude príslušný ukazovateľ svietiť. Niektoré prídavné funkcie môžu zostať v pamäti programu, ak boli nastavené pre predchádzajúce sušenie.

 **Časové sušenie**
Táto funkcia ponúka možnosť zvoliť si, ako dlho bude trvať sušenie. Stláčajte opakovane príslušné tlačidlo, kým sa neobjaví požadovaný čas trvania sušenia. Ukazovateľ na ovládacom paneli ukazuje čas, ktorý je práve zadávané.

 **Odložený štart**
Táto funkcia ponúka možnosť odložiť začiatok cyklu. Stláčajte opakovane príslušné tlačidlo, kým sa neobjaví požadovaný čas odkladu. Keď dosiahnete maximálny možný čas, ďalším stlačením tlačidla sa celé nastavenie zruší. Ukazovateľ na ovládacom paneli ukazuje čas, ktorý je práve zadávané. Po stlačení tlačidla Štart/Pauza: stroj signalizuje čas, ktorý zostáva do spustenia cyklu. Ak sa otvorí dvierka, po ich opätovnom zatvorení musíte opäť stlačiť tlačidlo Štart/Pauza.

 **Nekrč. úprava**
Otáčanie bubna v krátkych intervaloch (po dobu 10 hodín) zabezpečí prevetrávanie bielizne, pokiaľ ste ju nemohli vybrať ihneď po vysušení, čím sa bielizeň chráni pred pokrčením. Je to mimoriadne užitočná funkcia pre prípad, keď nie je možné textílie vyložiť zo sušičky ihneď po skončení sušenia. Ak sa táto možnosť použije v kombinácii s odloženým štartom, spustí sa protikrčivé ošetrenie aj pre odložený štart. Ak bola táto možnosť zvolená pre predchádzajúce sušenie, zostáva v pamäti.

 **Jemné sušenie**
Umožňuje jemnejšie zaobchádzanie s bielizňou znížením teploty sušenia.

 **Stíšiť**
Táto funkcia ponúka možnosť vypnúť zvukovú signalizáciu na ovládacom paneli. Hlásenia porúch zostanú naďalej aktívne:

- pre aktiváciu tejto možnosti podržte tlačidlo stlačené dovedy, kým sa nerozsvieti príslušný ukazovateľ.
- pre deaktiváciu tejto možnosti podržte tlačidlo stlačené dovedy, kým príslušný ukazovateľ nezhasne.

 **Tlačidlá uzamknuté**
Táto funkcia ponúka možnosť vypnúť všetky ovládače stroja okrem tlačidla Zapnuté/Vypnuté (On/Off)
Zapnutý stroj:

- pre aktiváciu tejto možnosti podržte tlačidlo stlačené dovedy, kým sa nerozsvieti príslušný ukazovateľ.
- pre deaktiváciu tejto možnosti podržte tlačidlo stlačené dovedy, kým príslušný ukazovateľ nezhasne.

Ak bola táto funkcia zvolená pre predchádzajúce sušenie, zostáva v pamäti.

 **Koniec cyklu**
Táto funkcia ponúka možnosť predĺžiť zvukové znamenie ohlasujúce ukončenie pracovného cyklu. Používa sa vtedy, ak je obava, že štandardný bzučiaci na konci cyklu nebude počuť. Ak bola táto možnosť zvolená pre predchádzajúce sušenie, zostáva v pamäti.

POUŽITIE STOJANU

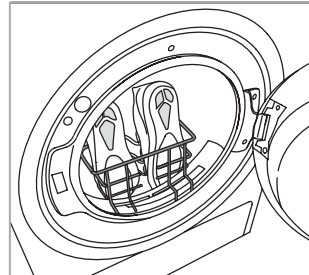

Odstráňte z dvierok filter a nasadte stojan. Šnúrkové topánky musia byť vložené do topánok: špičky otočené smerom dole a podrážky dopredu. **Do bubna už nekladajte žiadne ďalšie topánky ani bielizeň.** Po skončení sušenia nasadte dverový filter na miesto.

STAROSTLIVOSŤ A ÚDRŽBA

Počas čistenia a vykonávania údržbárskych prác musí byť sušička odpojená od elektrickej siete.

 **vyprázdnenie zbernej nádoby na vodu po každom cykle (viď obrázok A).**

Vyťahnite nádobku zo sušičky a vyprázdnite ju do umývadla alebo do iného vhodného odtoku; následne nádobku založte na miesto. Sušičku nikdy nepoužívajte bez zbernej nádoby.

 **Čistenie dverového filtra po každom cykle (viď obrázok B).**

Vyťahnite filter a vyčistite jeho plochy od usadenín pod tečúcou vodou alebo pomocou vysávača. Za účelom optimálneho výkonu vysušte všetky filtre skôr, ako ich vložíte naspäť na svoje miesto. Sušičku nikdy nepoužívajte bez nasadeného filtra.

Ako vyťahnúť dverový filter:

1. Otvorte dverka a vyťahnite filter smerom hore.
2. Otvorte filter a očistite všetky jeho časti od usadenín. Nasaďte filter späť na miesto; uistite sa, či je zasunutý až na doraz s tesnením sušičky.

 **Čistenie spodného filtra po rozsvietení príslušného ukazovateľa (viď obrázok C).**

Vyťahnite filter a vyčistite jeho plochy od usadenín pod tečúcou vodou alebo pomocou vysávača. **Odporúča sa čistiť tento filter po každom cykle, aby bol sušiaci výkon optimálny.** Sušičku nikdy nepoužívajte bez nasadeného filter.

Ako vyťahnúť spodný filter:



1. Otvorte spodné dverka.
2. Uchopte rukoväť a vyťahnite spodný filter von.
3. Otvorte zadnú stenu filtra a odstráňte prípadné usadeniny z vnútornej plochy sieťky.
4. Vyčistite komoru spodného filtra, pričom sa snažte nedotýkať plechov.
5. Uzavrite zadnú stenu spodného filtra a založte ho na miesto; skontrolujte, či je správne zasunutý.
6. Posuňte rukoväť filtra dole a zatvorte spodné dverka.
7. Skontrolujte, či je voľný privod otvor pre nasávanie vzduchu.

Filtre majú pre priebeh sušenia zásadný význam. Ich úlohou je zachytiť usadeniny, ktoré sa vytvárajú počas sušenia. Upchatie filtrov by znamenalo vážnu prekážku pre prúdenie vzduchu sušičkou; viedlo by to k predĺženiu časov sušenia, vyššej spotrebe energie a možnému poškodeniu sušičky. Ak by sa tieto operácie nevykonávali správnym spôsobom, mohlo by to viesť k problémom s uvedením sušičky do chodu.

PREPRAVA A MANIPULÁCIA

Nikdy nezdvíhajte sušičku za vrchnú dosku.

1. Odpojte sušičku od prúdu.
2. Presvedčte sa, či sú dverka a nádobka na vodu poriadne zatvorené.
3. Ak je odtoková hadica pripojená ku kanalizácii, znovu pripevnite odtokovú hadicu na zadnú stranu sušičky (pozri Návod na inštaláciu).

Spotreba energie			
Vypnutý stav (Po) - Wattov			0.50
Zapnutý stav (PI) - Wattov			1.00
Programy	Kg	kWh	Minúty
Eco Bavlna* 	8	1.41	158
Eco Bavlna 	4	0.78	93
Syntetika	4	0.94	113

*Je to program, na základe ktorého boli stanovené údaje na energetickom štítku; je vhodný na sušenie bežnej bavlnenej bielizne. Z hľadiska spotreby energií je to najúčinnější program na sušenie bavlnených textílií. (Štandardné východiskové nastavenie).

Inštalácia s tepelným čerpadlom

V tepelnom čerpadle sa používajú skleníkové plyny, ktoré sa nachádzajú v hermeticky izolovanej jednotke. V hermeticky izolovanej jednotke sa nachádza 0.43 kg plynu R134a F. GWP = 1430 (1 t CO₂).

OPIS SPOTREBIČA

1. Nádobka na vodu
2. Otvor pre nasávanie vzduchu
3. Spodný filter
4. Dverový filter

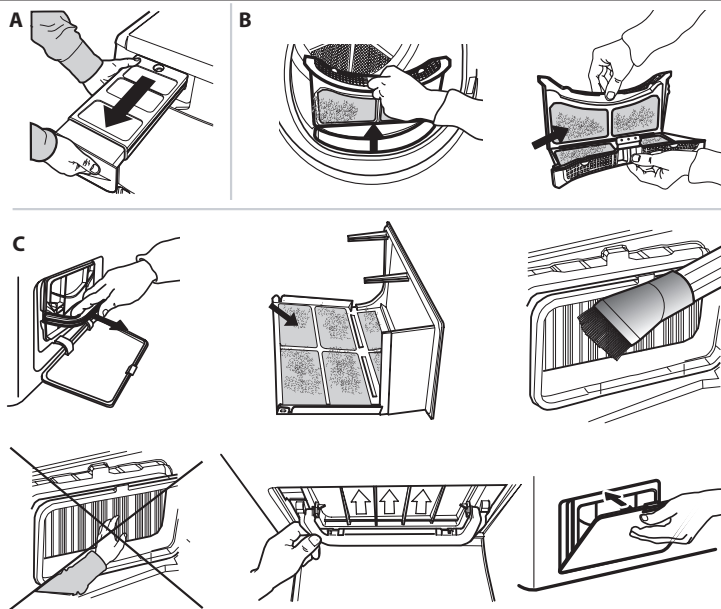
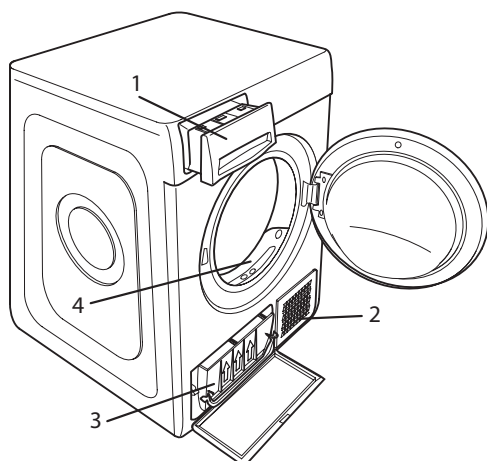

PROBLÉMY A ICH RIEŠENIA

V prípade poruchy si skôr, než sa obrátite na servis zákazníckej podpory, preštudujte nasledujúcu tabuľku. Závady sú často veľmi banálne a na ich vyriešenie stačí niekoľko minút

Závada	Možná príčina	Riešenie
Sušičku nie je možné zapnúť	Zástrčka nie je zapojená do elektrickej zásuvky	Zapojte zástrčku do elektrickej zásuvky
	Elektrická zásuvka je vadná	Skúste zapojiť do danej elektrickej zásuvky iný elektrospotrebič. Nepoužívajte prepojovacie elektrické zariadenia ako sú adaptéry alebo predlžovačky
	Došlo k prerušeniu dodávky elektrického prúdu.	Počkajte, až sa znova stabilizuje dodávka elektrického prúdu.
Sušička nechce spustiť program	Sú otvorené dvierka	Zatvorte dvierka
	Je naprogramovaný časový odklad spustenia cyklu.	Ak je sušička vybavená touto funkciou, počkajte, až uplynie naprogramovaný čas odkladu alebo sušičku vypnite a znova zapnite, aby sa zresetovala. Vyhľadajte časť Prídavné funkcie.
	Nestlačili ste tlačidlo Štart/Pauza pre spustenie programu	Stlačte tlačidlo Štart/Pauza
	Ak je stroj vybavený funkciou Uzamknutie tlačidiel, je aktivovaná táto funkcia.	Vyhľadajte časť Prídavné funkcie, kde zistíte, či je nastavené uzamknutie tlačidiel a túto funkciu vypnite. Vypnúť stroj na vyradenie tejto funkcie nestačí
Sušenie trvá veľmi dlho	Nebola vykonaná predpísaná údržba.	Vyhľadajte časť Starostlivosť a údržba a vykonajte všetky predpísané práce.
	Zvolený program, čas sušenia a/alebo stupeň usušenia nie sú vhodné pre typ textílií, ktoré sú naložené do sušičky alebo pre naložené množstvo textílií.	Vyhľadajte časť Programy a prídavné funkcie, kde si nájdete najvhodnejší program a možnosti pre textílie v sušičke.
	Textílie sú príliš mokré	Nechajte prebehnúť prací cyklus s vysokými otáčkami odstredivky, aby sa textil zbavil čo najväčšieho množstva vody.
	Sušička môže byť preťažená	Vyhľadajte časť Programy, kde si overíte, aká je maximálna prípustná hmotnosť náplne pre jednotlivé programy.
Program neskončil.	Mohlo dôjsť k prerušeniu dodávky elektrického prúdu.	V prípade výpadku elektrického prúdu je potrebné stlačiť tlačidlo Štart/Pauza, aby sa cyklus opäť spustil.

Svetelné ukazovatele

Zberná nádobka na vodu	Zberná nádobka je plná	Vyprázdňte zbernú nádobku. Vyhľadajte časť Starostlivosť a údržba.
Dverový filter a/alebo spodný filter *	Porucha prúdenia vzduchu potrebného pre činnosť zariadenia	Vyčistite dverový filter, spodný filter a skontrolujte, či je voľný prívod otvor pre nasávanie vzduchu. Ak by sa tieto operácie nevykonávali správnym spôsobom, mohlo by to viesť k poškodeniu sušičky.
Spodný filter*	Spodný filter sa musí vyčistiť	Vyčistite spodný filter. Vyhľadajte časť Starostlivosť a údržba.
DEMO Cyklus trvá niekoľko minút.	Sušička je nastavená do režimu DEMO. Ukazovateľ DEMO svieti.	Vypnite režim DEMO. Nasledujúce operácie vykonajte jednu po druhej, bez prerušenia. Zapnite a vypnite stroj. Stlačte tlačidlo Štart/Pauza a podržte, kým nezaznie zvukové znamenie. Stroj opäť zapnite. Ukazovateľ "DEMO" zabliká a zhasne.
Symbol anglického kľúča znamená výskyt poruchy.	Snímače na stroji zaznamenali poruchu.	Vypnite sušičku a odpojte ju od elektrickej siete. Ihneď otvorte dvierka a vyložte bielizeň, aby sa rozptýlilo nahromadené teplo. Počkajte asi 15 minút. Opäť pripojte sušičku k elektrickej sieti, naložte do nej bielizeň a znova spustíte cyklus sušenia. Ak problém pretrváva, kontaktujte servis zákazníckej podpory a poskytnite im abecedno-číslkové kódy, ktoré blikajú na displeji. Príklad: F3 a E2

*Poznámka: Niektoré modely sú samočistiace; nie sú vybavené spodným filtrom, vyhľadajte časť Starostlivosť a údržba.



Bezpečnostné pokyny, Návod na používanie, Technické a energetické údaje spotrebiča si môžete stiahnuť:

- Na našej webovej stránke docs.indesit.eu
- Pomocou QR kódu
- Prípadne **sa obráťte na náš popredajný servis** (Telefónne číslo nájdete v záručnej knižke). Pri kontaktovaní nášho popredajného servisu uveďte, prosím, kódy z výrobného štítku vášho spotrebiča.

