



## Kontaktný gril

---

10031664

**KLARSTEIN**

## Vážený zákazník,

gratulujeme Vám k zakúpeniu produktu.

Prosím, dôkladne si prečítajte manuál a dbajte na nasledovné pokyny, aby sa zabránilo škodám na zariadení. Za škody spôsobené nedodržaním inštrukcií a pokynov neručíme.

## Obsah

Technické údaje	2
Bezpečnostné pokyny	2
Rady pre likvidáciu	3
Popis výrobku a symboly	4
Pred prvým použitím	5
Otvorený gril	5
Kontaktný gril a ovládanie výšky	6
Doby varenia a bezpečnosť potravín	7
Čistenie a starostlivosť	8
Riešenie problémov	9
Vyhlasenie o zhode	9

## Technické údaje

<b>Položka číslo</b>	10031664
<b>Napájanie</b>	220-240 V ~ 50-60 Hz
<b>Spotreba energie</b>	1650-2000 W
<b>Rozmery (V x Š x H)</b>	130 mm x 365 mm x 400 mm
<b>Hmotnosť</b>	4 kg

## Bezpečnostné pokyny

Predtým, než začnete grilovať, prečítajte si pozorne tento návod na použitie a uschovajte si ho

- Ak tento spotrebič dáte tretej osobe, tento návod na obsluhu musí byť odovzdaný spolu s ním.
- Nesprávna obsluha a manipulácia môže viesť k poruche spotrebiča a zraneniu užívateľa.
- Tento spotrebič nie je vhodný na komerčné účely ani na použitie vonku.
- Pred zasunutím zástrčky do elektrickej zásuvky skontrolujte, či je prúd a zdroj napájania v súlade so špecifikáciami na typovom štítku.
- Keď spotrebič nepoužívate a pred čistením, odpojte sieťovú zástrčku od elektrickej zásuvky.



**UPOZORNENIE:** Nebezpečenstvo popálenia! Časti spotrebiča sú počas používania horúce. Preto chytajte iba rukoväť. Neponárajte spotrebič ani sieťovú zástrčku do vody alebo iných kvapalín. Nebezpečenstvo elektrického šoku!

- Deti nie sú schopné rozpoznať nebezpečenstvá spojené s nesprávnou manipuláciou s elektrickými spotrebičmi. Deti by preto nikdy nemali používať elektrické domáce spotrebiče bez dozoru.
- Nepoužívajte prístroj, ak sieťový kábel alebo zástrčka vykazuje známky poškodenia, ak spotrebič spadol alebo bol inak poškodený. V takýchto prípadoch prístroj odneste autorizovanému špecialistovi.
- Uistite sa, že sieťový kábel nevisí cez ostré hrany a udržiavajte ho mimo dosahu horúcich predmetov a otvoreného ohňa.
- Uistite sa, že sieťový kábel nie je stlačený medzi platňami na grilovanie, ani sa nedotýka okrajov grilu.
- Umiestnite spotrebič na stabilný, rovný povrch a neukladajte naňho horúce predmety alebo predmety s otvoreným ohňom.
- Nikdy nenechávajte spotrebič počas používania bez dozoru.
- Teplota prístupných povrchov môže byť vysoká, keď je spotrebič v prevádzke.
- Nepoužívajú v blízkosti alebo pod záclonami a inými horľavými materiálmi.
- Tento spotrebič nie je určený na použitie osobami (vrátane detí) s fyzickým, zmyslovým alebo duševným postihnutím alebo nedostatkom skúseností a vedomostí, pokiaľ nebudú pod dohľadom alebo nedostali inštrukcie o používaní spotrebiča osobou zodpovednou za ich bezpečnosť.
- Dieťa by malo byť pod dozorom, aby sa zabezpečilo, že sa so zariadením nebude hrať.
- Ak je kábel poškodený, musí ho vymeniť výrobca, jeho servisný zástupca alebo iná kvalifikovaná osoba, aby sa zabránilo nebezpečenstvu.
- Tento spotrebič nie je určený na ovládanie prostredníctvom externého časovača alebo samostatného diaľkového ovládania

## Pokyny k likvidácii



Podľa Európskeho nariadenia odpadu 2012/19/EÚ tento symbol na výrobku alebo na jeho obale znamená, že výrobok nepatrí do domáceho odpadu. Na základe smernice by sa mal prístroj odovzdať na príslušnom zbernom mieste pre recykláciu elektrických a elektronických zariadení. Zabezpečením správnej likvidácie výrobku pomôžete zabrániť možným negatívnym dopadom na životné prostredie a ľudské zdravie, čo by inak mohol byť dôsledok nesprávnej likvidácie výrobku. Pre detailnejšie informácie o recyklácii tohto výrobku sa obráťte na svoj Miestny úrad alebo na odpadovú a likvidačnú službu Vašej domácnosti.

## Popis produktu a symboly

### popis častí

- 1 Uvoľnenie vrchnej platne na jej odstránenie
- 2 Uvoľnenie spodnej platne na jej odstránenie
- 3 Nelepivá platňa na grilovanie
- 4 Spodný diel
- 5 kontrola teploty
- 6 Odnímateľná miska na odkvapkávanie
- 7 Dekoračný obal
- 8 vrchný diel
- 9 držiak na kábel
- 10 Nerezová kefa
- 11 ramená
- 12 uzamykacia spona
- 13 nastavenie výšky
- 14 Zelená: Kontrolka ohrevu
- 15 Červená: kontrolka v prevádzke

### Symbols

	Otvorený gril
	Uzamknuté
	Neuzamknuté
	Zatvorený gril
	Nastavenie výšky

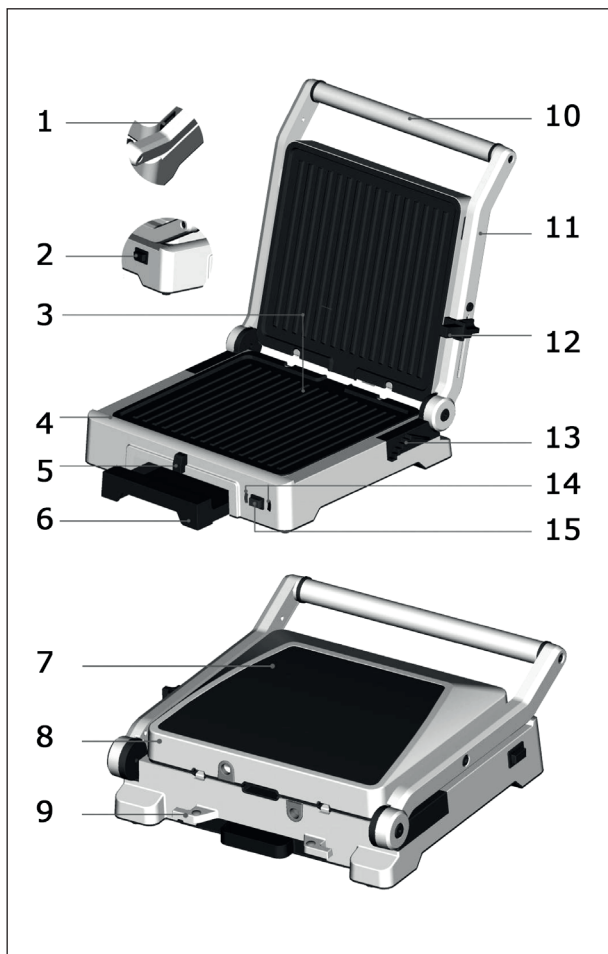

## Pred prvým použitím

- 1 Pred použitím si prečítajte tieto pokyny a uschovajte si ich. Návod odovzdajte spolu so spotrebičom.
- 2 Odstráňte všetok obal, ale uschovajte si ho dovtedy, kým nebudete so spotrebičom spokojní.
- 3 Povrch grilu a odkvapkávaciu misku očistite mäkkou navlhčenou handričkou a potom ich vysušte.
- 4 Uistite sa, že platne sú správne zasunuté a bezpečne zaistené.
- 5 Rozviňte napájací kábel a zasunúť sieťovú zástrčku do uzemnenej zásuvky. Gril je teraz pripravený na predhrievací cyklus

## Otvorený gril



### príprava

- Uistite sa, že miska na odkvapkávanie je správne zasunutá do grilu.
- Uistite sa, že platne sú správne zasunuté a bezpečne upevnené.
- Gril umiestnite na rovný, suchý povrch.

### Spustenie a otvorenie grilu

1. Rozviňte napájací kábel a zasunúť sieťovú zástrčku do uzemnenej zásuvky.
2. Otáčaním gombíka teploty nastavte teplotu. A potom nechajte gril predhrievať.
3. Keď sa gril predhreje na zvolenú teplotu, rozsvieti sa zelená kontrolka.

#### Ako otvoriť gril

- Uistite sa, že gril je úplne predhriaty a zelená kontrolka svieti.
- Skontrolujte, či je horná platňa zatvorená. Spona regulácie výšky umiestnená na pravej strane platne by mala byť v polohe UNLOCK. 
- Ľavou rukou uchopte rukoväť. S pravou rukou vytiahnite nastaviteľnú sponu smerom k vám, do polohy OPEN GRILL. Pokračujte v ťahaní spony dopredu a súčasne zdvihnite platňu rukoväťou a následne jemne spustite hornú platňu do horizontálnej polohy. 

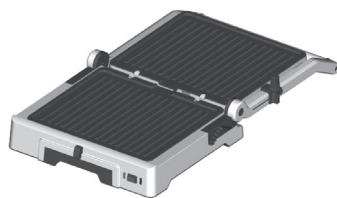

4. Umiestnite jedlo na jednu alebo obe platne.
5. Keď je jedlo uvarené, vyberte pomocou tepelne odolného plastového alebo dreveného riadu.
6. Keď skončíte, vypnite, odpojte spotrebič a nechajte úplne vychladnúť. Potom vytiahnite platne a odkvapkávaciu misku a vyčistite mriežku a všetky časti podľa popisu v kapitole ČISTENIE A STAROSTLIVOSŤ

# Kontaktný gril a ovládanie výšky

## príprava

- Uistite sa, že miska na odkvapkávanie je správne zasunutá do grilu.
- Uistite sa, že platne sú správne zasunuté.
- Gril umiestnite na rovný, suchý povrch.

## Spustenie grilu a nastavenie výšky

1. Rozviňte napájací kábel a zasuňte sieťovú zástrčku do uzemnenej elektrickej zásuvky
2. Nastavte teplotu a potom nechajte gril predhrievať.
3. Keď je gril predhriaty na zvolenú teplotu, rozsvieti sa zelená kontrolka.



### Ako otvoriť gril





- Uistite sa, že je gril spustený a kontrolka svieti na zeleno
- Skontrolujte, či je horná varná doska zatvorená. Spona na nastavenie výšky umiestnená na pravej strane hornej platne by mala byť v polohe UNLOCK. 
- Pomocou rukoväte otvorte hornú platňu do polohy 105 stupňov.

4. Umiestnite jedlo na spodnú platňu
5. Pomocou rukoväte zatvorte hornú platňu. Horná platňa má dve funkcie, ktoré sú navrhnuté tak, aby sa dosiahli optimálne výsledky.

### Kontaktný gril so závesnou hornou platňou

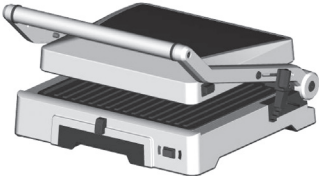
Horná platňa je zavesená, čo umožňuje umiestniť ju vodorovne na povrch potravín. To zabezpečuje rovnomerné pečenie potravín spredu aj zozadu. Horná platňa môže byť taktiež umiestnená nad povrchom potravín, aby vyžarovala teplo (rozpustenie syra).

1. Jedlo umiestnite do stredu alebo na zadnú stranu grilu.
2. Sklopte hornú platňu a vyberte CONTACT GRIL. 
3. Po dokončení jedla otvorte veko a posuňte sponu do polohy UNLOCK 
4. Vyberte jedlo a úplne spustite hornú platňu, kým nezapadne na miesto.

<p><b>Nastavenie výšky</b></p>	<p>Účelom tejto funkcie je, aby celá váha hornej platne nebola na pripravovanom jedle v prípade že ide o krehké potraviny ako sú ryby alebo, aby ste mohli v prípade hrubších potravín prispôsobiť výšku hornej platne. Spona sa nachádza na pravej strane hornej platne a upevní hornú platňu v určitej výške nad dolnou</p>	
	<ol style="list-style-type: none"> <li>1. Jedlo umiestnite do stredy alebo na zadnú stranu.</li> <li>2. Sklopte hornú platňu a vyberte polohu HEIGHT SETTING. </li> <li>3. Ak je vzdialenosť medzi hornou platňou a jedlom stále príliš veľká, držte rukoväť a postupne posúvajte sponu do polohy CONTACT GRILL , kým vzdialenosť nie je vyhovujúca.</li> <li>4. Po upečení jedla otvorte hornú platňu a posuňte sponu do polohy UNLOCK </li> <li>5. Vyberte jedlo a úplne spustite hornú platňu, kým nezapadne na miesto</li> </ol>	

6. Keď skončíte, spotrebič vypnite, odpojte a nechajte úplne vychladnúť. Potom vyberte platne a odkvapkávaciú misku a vyčistite mriežku a všetky časti podľa popisu v kapitole ČISTENIE A STAROSTLIVOSŤ.

**DÔLEŽITÉ:** Na vyberanie jedla použite iba plastové alebo drevené kuchynské náradie. V opačnom prípade môže dôjsť k poškodeniu nelepivého povrchu platní!

## Doby varenia a bezpečnosť potravín

### Doby varenia

Pre čerstvé alebo úplne rozmrazené potraviny: dosiahnutie pracovnej teploty trvá asi 2 - 3 minúty,

Doba pečenia je približne 5-6 minút.

- Pri pečení mrazených potravín pridajte 2-3 minúty.
- Pre morské plody, mäso a hydinu pridajte 3-6 minút.

Tieto časy sú orientačné, môžu sa líšiť v závislosti od hrúbky potravín.

### Bezpečnosť potravín

- Pred podávaním jedla skontrolujte, či je upečené. Ak máte pochybnosti, vráťte ho na gril.
- Pečte mäso, hydinu a akékoľvek iné mäsové výrobky, ako sú hamburgery, kým šťava nebude priesvitná bez stôp krvi.
- Pečte ryby, kým mäso nebude biele.
- Pri varení balených potravín postupujte podľa pokynov na obale alebo štítkoch.

# Cistenie a starostlivosť

## Pred čistením jednotky

- Najprv skontrolujte, či je gril vypnutý a potom odpojte sieťovú zástrčku zo zásuvky.
- Čistite iba vtedy, keď sa spotrebič úplne ochladil.

### Čistenie vonkajšieho telesa

- Utrite vonkajší kryt mäkkou vlhkou hubkou.
- Pred zasunutím sieťovej zástrčky do sieťovej zásuvky nechajte celý povrch dôkladne vysušiť.

## Čistenie podnosu na odkvapkávanie

- Po každom použití vyberte podnos na odkvapkávanie a zlikvidujte obsah.
- Umyte v teplej mydlovej vode jemnou a vlhkou špongiou.
- Dôkladne opláchnite a vysušte. Vždy dbajte na to, aby ste podnos na odkvapkávanie znovu vložili do grilu.

## Čistenie platní

1. Platne utrite mäkkou handričkou, aby ste odstránili zvyšky potravín.
2. Uvoľnite a odstráňte platne. Vždy sa uistite, že gril je úplne vychladnutý.
3. Alternatívne vložte platne do umývačky riadu.
4. Alebo umyte platne v horúcej mydlovej vode mäkkou vlhkou špongiou.
5. Dôkladne opláchnite a vysušte. Vždy dbajte na to, aby boli platne správne vložené a bezpečne upevnené v správnej pozícii po čistení a pred vložením sieťovej zástrčky do sieťovej zásuvky.

## Skladovanie

- uistite sa, že gril, platne a úchytky sú čisté a suché, odkvapkávacia misa je správne zasunutá.

## Platne sú správne vložené a bezpečne upevnené

- Platne sú spolu uzamknuté posunutím spony do polohy LOCK.
- Namotajte napájací kábel do úložného priestoru na zadnej strane grilu



**Dôležité:** Prístroj neponárajte do vody ani iných kvapalín. Existuje nebezpečenstvo pre život z dôvodu zásahu elektrickým prúdom



## Riešenie problémov

Problém	Možná příčina	Riešenie
Kontrolka prevádzky sa nerozsvieti Aj keď je jednotka zapnutá	Zástrčka nebola zapojená.	Zapojte zástrčku do zásuvky.
	Poistka je uvoľnená alebo nefunguje.	Skontrolujte poistku v poistkovej skrinke a v prípade potreby vymeňte.
	Sieťová zásuvka je nefunkčná.	Vyskúšajte inú zásuvku.
Nastáva skrat.	Príliš veľa zariadení je pripojených k elektrickej zásuvke.	Zariadenie nezapájajte do zásuvky, kde sú pripojené ostatné zariadenia..
Olej vyteká z grilu.	Miska na odkvapkávanie bola nesprávne vsunutá.	Správne vsuňte odkvapkávaciú misku.
	Miska na odkvapkávanie je plná.	Vypnite zariadenie a vyprázdňte misku.
Zariadenie nemôže byť úplne zložené.	Prepínač ste pustili počas procesu nastavovania.	Vytiahnite prepínač úplne dopredu a držte ho kým úplne platňu nesklopíte. Nepúšťajte ho.

## Vyhlásenie o zhode



**Výrobca:** Chal-Tec GmbH, Wallstraße 16, 10179 Berlin, Deutschland.

Tento produkt je v súlade s nasledovnými európskymi smernicami:

2014/30/EU (EMV)

2014/35/EU (LVD)

2011/65/EU (RoHS)