

KLARSTEIN NIELSTR  
TEIN NIELSTRK KLAR  
KLARSTEIN NIELSTR  
TEIN NIELSTRK KLAR  
KLARSTEIN NIELSTRK  
TEIN NIELSTRK KLAR  
KLARSTEIN NIELSTRK

# KLARSTEIN

**Čistička vzduchu**

**Légtisztító**



## Vážení zákazník,

gratulujeme Vám k zakúpeniu produktu.

Prosím, dôkladne si prečítajte manuál a dbajte na nasledovné pokyny, aby sa zabránilo škodám na zariadení. Za škody spôsobené nedodržaním inštrukcií a pokynov neručíme.

---

## OBSAH

---

Technické údaje

Vyhlásenie o zhode

Bezpečnostné pokyny

Popis produktu a tlačidlá

Používanie a prevádzka

Starostlivosť a čistenie

Rady pre likvidáciu

---

## TECHNICKÉ ÚDAJE

---

Číslo položky	10032064
Napájanie	220-240 V ~ 50 Hz
Spotreba energie	15 W

---

## Vyhlásenie o zhode

---

### Výrobca:

Chal-Tec GmbH, Wallstraße 16, 10179 Berlin,  
Deutschland.



Tento produkt je v súlade s nasledovnými európskymi smernicami:

2014/30/EU (EMV)

2014/35/EU (LVD)

2011/65/EU (RoHS)

206/2012/EU (ErP)

---

## BEZPEČNOSTNÉ POKYNY

---

- Prístroj môžu používať deti vo veku od 8 rokov a viac a osoby so zníženými fyzickými, zmyslovými alebo duševnými schopnosťami alebo nedostatkom skúseností a vedomostí, ak sú pod dohľadom alebo dostali pokyny týkajúce sa používania prístroja bezpečným spôsobom a pochopili možnému nebezpečenstvu. Deti sa nesmú hrať s prístrojom.
- Deti mladšie ako 3 roky by sa nemali zdržiavať okolo prístroja, alebo by mali byť neustále pod kontrolou.
- Ak je napájací kábel poškodený, musí ho vymeniť výrobca, jeho servisný zástupca alebo osoby s podobnou kvalifikáciou, aby sa predišlo nebezpečenstvu.
- Pri akýchkoľvek indikáciách poruchy sa obráťte na servisné strediská. Nepokúšajte sa rozoberať prístroj alebo nahradiť poškodené súčasti neoprávnenými komponentmi, pretože by to mohlo poškodiť prístroj.
- Nedotýkajte sa zástrčky alebo prístroja mokrými rukami, môže to spôsobiť úraz elektrickým prúdom.
- Nevkladajte kovový alebo iný predmet do zásuvky, pretože spôsobuje skrat alebo dokonca poškodenie prístroja.
- Nepoužívajte pesticíd alebo iný horľavý sprej okolo prístroja, môže to poškodiť prístroj.
- Nenechajte dieťa pred priamym vývodom vzduchu dlho, môže to byť zlé pre zdravie dieťaťa.
- Netahajte kábel pri odpojení napájacieho kábla zo zásuvky, pretože by došlo k poškodeniu drôtov, alebo napájacieho kábla.
- Uistite sa, že v kábli nie sú žiadne nezvyčajné prvky a zástrčka je úplne zapojená. V opačnom prípade to spôsobí úraz.
- Ak ide z prístroja nezvyčajný zápach alebo neobvyklý zvuk, vypnite prístroj a odpojte zástrčku.
- Neskladajte napájací kábel a neumiestňujte naň ťažké predmety, pretože to môže spôsobiť poškodenie.

### Špeciálne pokyny



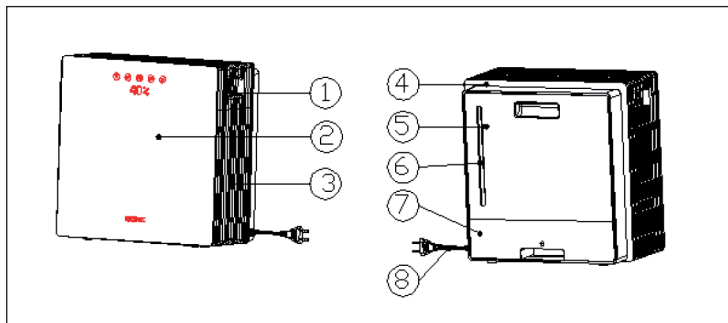

- Voda v nádrži na vodu by nemala byť vyššia ako najvyššia hladina vody a nemala by byť nižšia ako najnižšia úroveň vody pri použití funkcie zvlhčovania.
- Ak náhodou prístroj nakloníte, odpojte ho a nechajte vyschnúť 24 hodín.
- Keď prístroj nepoužívate dlhšiu dobu, vypnite prístroj a odpojte napájací kábel.
- Pred použitím skontrolujte napätie na štítku prístroja. Prístroj pripojte iba k zásuvkám, ktoré zodpovedajú napätiu prístroja. Ak si nie ste istí, či Vaše pripojenie spĺňa požiadavky, obráťte sa na elektrikára alebo dodávateľa elektrickej energie.
- Nedvíhajte prístroj, ak je nádrž na vodu plná vody, inak bude pretekať. Prístroj môžete zdvihnúť len po vyprázdnení nádrže na vodu alebo po uistení, že v nádrži nie je žiadna alebo málo vody.

## POPIS PRODUKTU A TLAČIDLÁ



1 Telo výrobku	5 Veko nádrže
2 Panel obrazovky	6 Nádrž na vodu
3 Vstup vzduchu	7 Nádrž na odpadovou vodu
4 Zadný kryt	8 Napájecí kabel

### Prehľad klíčův

	Zapnutí/ Vypnutí
	Úroveň
	Vlhkost
	Časovač
	Nočný režim

### Obrazovka (oranžová LED matica)

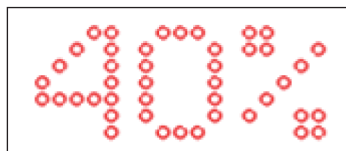

---

## POUŽÍVANIE A PREVÁDZKA

---

Zapnite prístroj, LED maticová obrazovka bude svietiť na 2 sekundy a zapípa, prístroj ostane v pohotovostnom režime. Všetky tlačidlá budú zablokované okrem tlačidla Zapnúť/Vypnúť.

1 Stlačením tlačidla **Zapnúť/Vypnúť** zapnite prístroj v pohotovostnom režime; Po zapnutí prístroja zasvietia všetky LED diódy na 1 sekundu a následne zhasnú, LED maticová obrazovka zobrazuje "HI!" (Ahoj) na 2 sekundy a potom prepne na normálne zobrazenie. Pri prvom zapnutí prístroja je predvolená stredná rýchlosť vetra a po 3 sekundách sa zemní na nízku rýchlosť vetra. Nastavenie vlhkosti bude podľa predvoleného. Stlačte zase tlačidlo Zapnúť/Vypnúť, prístroj zapípa a ostane v pohotovostnom režime. LED maticová obrazovka zobrazí "OFF" (Vypnutý) a vypne celý prístroj po 2 sekundách.

2 **Úroveň:** Keď prvýkrát zapnete prístroj, je predvolená stredná rýchlosť vetra. Stlačením tlačidla Úroveň môžete meniť medzi slabými, nízkymi, strednými a vysokými rýchlosťami vetra. LED obrazovka zobrazuje: SL> LO> MI> HI.

3 **Vlhkosť:** Stlačením tlačidla Vlhkosť vstúpte do nastavenia. Vlhkosť sa dá nastaviť medzi 40-70%. Každé stlačenie tlačidla zväčšuje vlhkosť o 10%. Po nastavení vlhkosti sa ventilátor otáča vysokou rýchlosťou, kým sa nedosiahne nastavenie. Akonáhle sa dosiahne nastavená hodnota, prístroj sa zastaví. Po zapnutí prístroja začne s predvoleným nastavením [CO]. Stlačením tlačidla nastavíte vlhkosť v nasledujúcom poradí: 40%> 50%> 60%> 70%> CO.

4 **Časovač:** Po prvom zapnutí prístroja nie je nastavený žiadny časovač. Na nastavenie časovača stlačte niekoľkokrát tlačidlo Časovač. Po každom stlačení tlačidla sa nastavená doba zvyšuje o 1 hodinu. Smer: 1h> 2h> 3h> 4h> 5h> 6h> 7h> 8h> 9h> 10h> 11h> 12h> 00h. 00h znamená, že nie je nastavený žiadny časovač. Po nastavení časovača prístroj odpočíta čas. Po uplynutí času prístroj zhasne. (Po vypnutí prístroj nezapípa)

### 5 Nočný režim:

(a) Keď prvýkrát stlačíte tlačidlo Nočný režim, prístroj vstúpi do režimu spánku a na obrazovke sa na 5 sekúnd zobrazí [ZZZ]. Ventilátor sa otáča nízkou rýchlosťou, všetky ostatné nastavenia sa zachovávajú. POZNÁMKA: Pri nedostatku vody prístroj nebude pípať, ani obrazovke nezasvieti. V nočnom režime sú všetky tlačidlá okrem tlačidla Zapnúť/Vypnúť a Nočný režim neaktívne.

**POZNÁMKA:** Pred naplnením vody odpojte zástrčku zo zásuvky! Vždy plňte nádrž doplna. Používajte iba sladkú vodu z vodovodu. Prvýkrát môže voda v nádrži sfarbiť a mať mierny zápach. Toto nemá vplyv na prevádzku, je to bežný jav a nie je škodlivé pre zdravie.

(b) V nočnom režime stlačte opäť tlačidlo Nočný režim, prístroj opustí režim a obrazovka sa zobrazí na 1 sekundu. Následne blikne obrazovka na 2 sekundy a zároveň bude pipať. Potom sa prístroj zmení na normálny režim.



(c) Po tretikrát stlačenie tlačidla Nočný režim, prístroj spustí reštart

6 Funkcia ochrany pred nedostatkom vody: Po zapnutí prístroja sa kontroluje hladina vody. Ak je dostatok vody, prístroj počas prevádzky kontroluje hladinu vody. Ak je málo vody, prístroj sa zastaví. Na obrazovke sa zobrazí [NO!] a obrazovka sa zmení na pohotovostný režim. Ak je v nádrži stále málo vody po 1 minúte, obrazovka sa zastaví. Zaznie zvukové znamenie, po 30 sekundách zaznie zvuk druhýkrát. Ak je v nádrži stále málo vody po 1 minúte, prístroj sa prepne do pohotovostného režimu. Ak chcete pridať vodu:



**POZNÁMKA:** Pred spustením funkcie Vlhkosť vždy doplňte vodu v nádrži. Vyberte zásobník na vodu (obrázok 1). Odskrutkujte uzáver a naplňte vodu (obrázok 2). Otočte kryt znovu a vložte nádrž. (Obrázky 3 a 4).

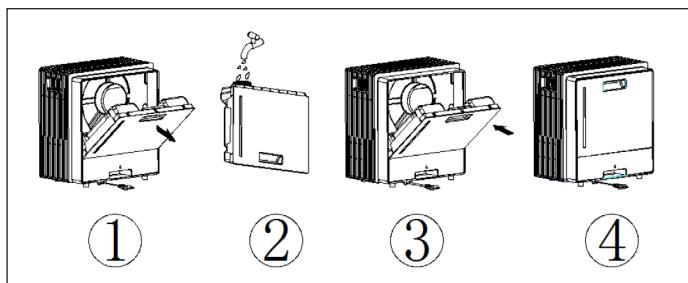

**POZNÁMKA:** Pred naplnením vody odpojte zástrčku zo zásuvky! Vždy plňte nádrž doplna. Používajte iba sladkú vodu z vodovodu. Prvýkrát môže voda v nádrži sfarbiť a mať mierny zápach. Toto nemá vplyv na prevádzku, je to bežný jav a nie je škodlivé pre zdravie.

## STAROSTLIVOSŤ A ČISTENIE

**POZNÁMKA:** Pred údržbou alebo čistením vypnite prístroj a odpojte ho zo sieťovej zásuvky, aby nedošlo k úrazu elektrickým prúdom.

- Na čistenie prachu na povrchu prístroja používajte mäkkú handru; Ak je povrch príliš znečistený, je lepšie ho utrieť vodou, ktorá má menej ako 50 °C zmiešanou s neutrálnym čistiacim prostriedkom.
- Nepoužívajte benzín, riedidlo a iné látky, ktoré ľahko poškodia povrch prístroj.

### Čistenie uhlíkového filtra

Ak je na uhlíkovom filtri príliš veľa prachu a iných nečistôt, bude to mať vplyv na účinnosť prístroja. Najlepšie je čistiť prístroj každý mesiac.

1 Najprv odstráňte sieť na prívod vzduchu a vyberte uhlíkový filter, ako je to na obrázku nižšie.

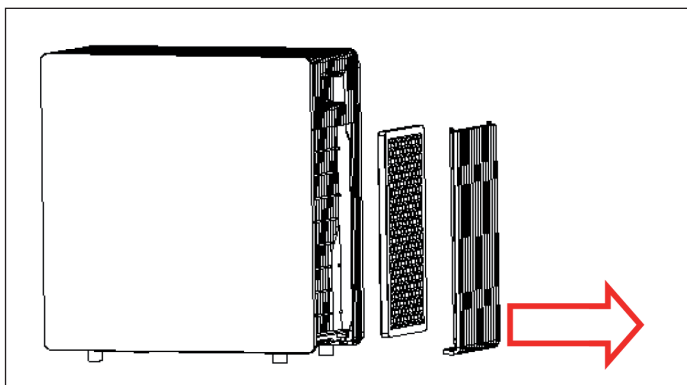

2 Na čistenie uhlíkového filtra používajte záhradnú kefu alebo vysávač, nepoužívajte kvapalnú čistiaci prostriedok ani vodu na čistenie!

### Čistenie nádrže na vodu / nádrže na odpadovú vodu

Vytiahnite zástrčku a vyberte nádrž na vodu a nádrž na odpadovú vodu. Použite handru, aby ste vytrelí malé množstvo kvapaliny a nečistoty, nádrž vyčistite vodou.



## Čistenie disku

- 1 Vytiahnite zástrčku a vyberte nádrž na vodu a nádrž na odpadovú vodu.
- 2 Vyberte zostavu disku a odskrutkujte disk jeden po druhom, ako je na obrázku nižšie. Celkom 20 diskov.
- 3 Na čistenie nečistôt použite kefu alebo štetec a trocha vody. Nechajte vyschnúť.

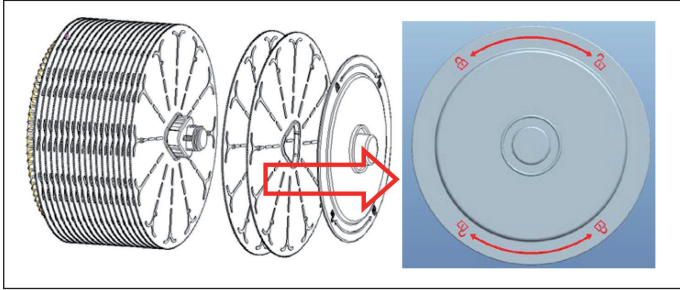

## Čistenie povrchu

Na utieranie používajte mokrú handru, nepoužívajte vodu. Nepoužívajte benzín, riedidlo a podobné látky, ktoré ľahko poškodia povrch prístroja. Prístroj musíte vypnúť a vytiahnuť zo zástrčky inak môže dôjsť k úrazu elektrickým prúdom.

## Inštalácia po čistení

Umiestnite uhlíkový filter, sieť na prívod vzduchu, zásobník na odpadovú vodu, disk, zásobník na vodu jeden po druhom na správne miesto podľa popisu. Uistite sa, že zariadenie funguje normálne.

## Udržiavanie

Ak prístroj dlhodobo nepoužívate, vytiahnite zástrčku a prístroj zabalte, aby ste chránili prístroj pred prachom. Pred zabalením skontrolujte, či je uhlíkový filter suchý a či nie je v nádrži voda. Uchovávajte prístroj na suchom a dobre vetranom mieste.

---

## Pokyny k likvidácii

---



Podľa Európskeho nariadenia odpadu 2012/19/ EÚ tento symbol na výrobku alebo na jeho obale znamená, že výrobok nepatrí do domáceho odpadu. Na základe smernice by sa mal prístroj odovzdať na príslušnom zbernom mieste pre recykláciu elektrických a elektronických zariadení. Zabezpečením správnej likvidácie výrobku pomôžete zabrániť možným negatívnym dopadom na životné prostredie a ľudské zdravie, čo by inak mohol byť dôsledok nesprávnej likvidácie výrobku. Pre detailnejšie informácie o recyklácii tohto výrobku sa obráťte na svoj Miestny úrad alebo na odpadovú a likvidačnú službu Vašej domácnosti.

## Tisztelt vásárló,

gratulálunk, hogy megvásárolta termékünket.  
Hogy elkerülje a technikai hibákat, kérjük, olvassa el figyelmesen és kövesse a következő használati utasítást.

---

## TARTALOMJEGYZÉK

---

Műszaki adatok  
Megfelelőségi nyilatkozat  
Biztonsági előírások  
A készülék leírása és a vezérlőgombok  
Üzembe helyezés és a készülék működése  
Karbantartás és tisztítás  
Hulladékkezelés

---

## MŰSZAKI ADATOK

---

Cikkszám	10032064
Tápellátás	220-240 V ~ 50 Hz
Energiafogyasztás	15 W

---

## Megfelelőségi nyilatkozatról

---

### Gyártó :

Chal-Tec GmbH, Wallstraße 16, 10179 Berlin,  
Germany.



**A termék megfelel az alábbi európai irányelvnek:**

2014/30/EU (EMC)  
2014/35/EU (LVD)  
2011/65/EU (RoHS)  
206/2012/EU (ErP)

---

## BIZTONSÁGI ELŐÍRÁSOK

---

- 8 évnél idősebb gyermekek, fizikai, testi, vagy lelki fogyatékkal rendelkező személyek, vagy kevés tapasztalattal rendelkező személyek a készüléket kizárólag abban az esetben kezelhetik, ha az értük felelős személy aprólékosan elmagyarázta a készülék egyes funkcióit és ismertette őket a biztonsági előírásokkal. A gyermekek nem játszhatnak a készülékkel.
- Nem ajánlott, hogy 3 évnél kisebb gyermekek tartózkodjanak a készülék közelében. Ha ez mégis előfordul, akkor csak állandó felügyelet mellett.
- Abban az esetben, ha a készülék tápkábele sérült, akkor annak kicserélését csak a gyártó, a szakszerviz képviselője, vagy egy szakképzett személy végezheti el, hogy elkerülje a sérülés veszélyét.
- Ha bármilyen jel utal a készülék meghibásodására, forduljon szakszervizhez. Ne próbálja önkényesen szétszerelni a készüléket. A hibás alkatrészeket kizárólag eredetivel helyettesítse, mert ez a készülék meghibásodásához vezethet.
- Ne érjen a fali konnectorhoz, vagy a készülékhez nedves kézzel, mert ez áramütést okozhat.
- Ne helyezzen fém, vagy más tárgyakat a csatlakozó aljzatba, mert ez rövidzárlatot okozhat, vagy a készülék károsodásához vezethet.
- A készülék közelében ne használjon (növényvédőszereket) vagy más gyúlékony anyagokat, amelyek károsíthatják a készüléket.
- Nem ajánlott a gyermekek hosszabb ideig való tartózkodása a készülék levegő kivezető nyílása előtt, mert ez negatív hatással van a gyermek egészségére.
- A csatlakozó dugó kihúzásakor a konnectorból ne rángassa a tápkábelt, mert a kábelek vagy a tápkábel megsérülhetnek.
- Bizonyosodjon meg arról, hogy a kábelek nem tartalmaznak szokatlan anyagokat, és hogy a csatlakozó dugó helyesen van benyomva. Ellenkező esetben sérülésveszély áll fenn.
- Kapcsolja ki a készüléket, és húzza ki a csatlakozó dugót a csatlakozó aljzataból, ha a készülékből szokatlan szagok áradnak, vagy furcsa zaj hallhatóak.
- Ne hajlítsa meg a tápkábelt és ne helyezzen rá nehéz tárgyakat, mert ez károsíthatja a minőségét.

### Speciális utasítások



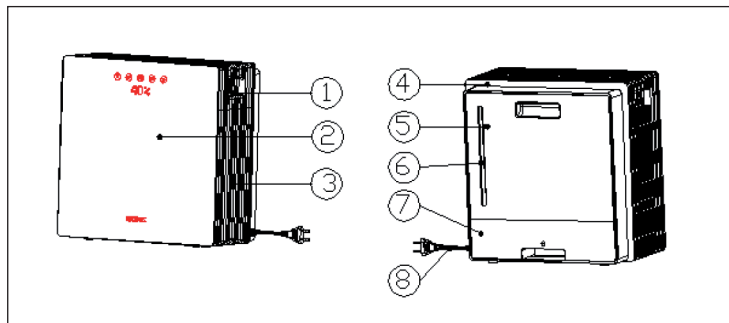

- A víztartályban lévő víz szintje nem lehet magasabb, mint az előírt legmagasabb vízszint, és a párasító/nedvesítő funkció használatakor nem lehet alacsonyabb az előírt legalacsonyabb vízszintnél.
- Ha véletlenül megdöntötte a készüléket, húzza ki a csatlakozó aljzataból, és hagyja 24 órát száradni.
- Ha hosszabb ideig nem használja a készüléket, kapcsolja ki a készüléket, és húzza ki a tápkábelt.
- Használat előtt ellenőrizze a készülék címkéjén feltüntetett feszültséget. A készüléket kizárólag megfelelő csatlakozó aljzatokhoz csatlakoztassa. Ha nem biztos benne, hogy az ön háztartásában lévő feszültség megfelel a követelményeknek, forduljon villanyszerelőhöz vagy az áramszolgáltatójához.
- Ne emelje fel a készüléket, ha annak víztartálya tele van vízzel, mert kifolyhat. A készüléket csak a víztartály kiürítése után emelje fel, vagy csak azután, miután meggyőződött arról, hogy a tartály üres, vagy csak kevés víz van benne.

## A TERMÉK LEÍRÁSA ÉS A VEZÉRLŐ GOMBOK



1 A készülék fő része	5 Tartály fedél
2 Vezérlő panel	6 Víztartály
3 Levegő bemenet	7 Szennyvíztartály
4 Hátsó takaró fedél	8 Tápkábel

### Kulcsok áttekintése

	Bekapcsolás/Kikapcsolás
	Fokozat
	Nedvesség
	Időzítő
	Éjszakai mód

### Képernyő (narancssárga LED mátrix)

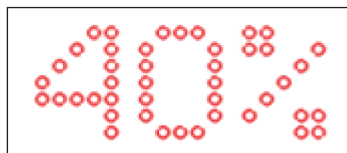

# ÜZEMBE HELYEZÉS ÉS A KÉSZÜLÉK MŰKÖDÉSE

Kapcsolja be a készüléket, a LED mátrix képernyő 2 másodpercig világít, és sípol, a készülék készenléti állapotban marad. Az összes gomb le lesz zárva, kivéve a Bekapcsolás/Kikapcsolás gombot.

1. Nyomja meg a **Bekapcsolás/Kikapcsolás** gombot a készülék készenléti állapotba való kapcsolásához; Az eszköz bekapcsolásakor minden LED égő 1 másodpercig bekapcsol, majd kialszik, a LED mátrix kijelzőn megjelenik a "HI!" jelzés (Szia) 2 másodpercig, majd normál jelzésre vált. A készülék első bekapcsolásakor elindul az alapértelmezett közepes szélességű, és 3 másodperc elteltével átvált alacsony szélességre. A páratartalom beállítása már gyárilag be van állítva. Nyomja meg ismét a Bekapcsolás/Kikapcsolás gombot, a készülék besípol, és készenléti állapotban marad. A LED-mátrix kijelzője "OFF" -ot mutat, és 2 másodperc múlva kikapcsolja a készüléket.

2 **Szint:** Amikor először kapcsolja be a készüléket, az alapértelmezett szélességű közepes erősségű. Nyomja meg a Szint gombot a gyenge, alacsony, közepes és nagy szélesség közötti váltáshoz. A LED kijelzőn megjelenik: SL> LO> MI> HI jelzés.

3 **Páratartalom:** Nyomja meg a Nedvesség gombot a beállításokba való belépésre. A páratartalom 40-70% között állítható be. A gomb minden megnyomásával 10% -kal növeli a páratartalmat. A páratartalom beállítása után a ventilátor nagy sebességgel forog, amíg el nem éri a beállítást. A beállított érték elérésekor a készülék leáll. Amikor a készülék be van kapcsolva, a [CO] alapértelmezett beállítással kezd működni. Nyomja meg a gombot a páratartalom beállításához a következő sorrendben: 40%> 50%> 60%> 70%> CO.

4 **Időzítő:** Az első bekapcsolás után az időzítő nincsen beállítva. Az időzítő beállításához nyomja meg többször az Időzítő gombot. A gomb minden megnyomásakor a beállított idő 1 órával megnő. Irány: 1ó> 2ó> 3ó> 4ó> 5ó> 6ó> 7ó> 8ó> 9ó> 10ó> 11ó> 12ó> 00ó. A 00ó azt jelenti, hogy az időzítő nincs beállítva. Az időzítő beállítása után a készülék visszaszámolja az időt. Az idő elteltével a készülék kikapcsol. (A kikapcsolás után a készülék nem sípol)

## 5 Éjszakai üzemmód:

(a) Amikor először nyomja meg az Éjszakai üzemmód gombot, a készülék alvó üzemmódba lép és 5 másodpercig a [ZZZ] felirat jelenik meg a képernyőn. A ventilátor alacsony fordulatszámon forog, minden más beállítás megmarad.

MEGJEGYZÉS: Víz hiányában a készülék nem fog sípolni, és a képernyő nem világít. Éjszakai üzemmódban az összes gomb inaktív, kivéve a Bekapcsolás/Kikapcsolás gombot és az Éjszakai üzemmód gombot.

(b) Éjszakai üzemmódban nyomja meg újra az Éjszakai üzemmód gombot, a készülék kilép az üzemmódból, és a képernyő 1 másodpercig megjelenik. Ezután a képernyő 2 másodpercig villogni fog, miközben sípol is. Ezután a készülék normál üzemmódra vált.  
 (c) Nyomja meg harmadszor az Éjszakai mód gombot az újraindítás megkezdéséhez.

## 6. Vízhányvédelmi funkció:

A készülék bekapcsolásakor ellenőrzi a tartályban lévő vízszintet. Ha a vízszint megfelelő akkor a készülék működik. A készülék működés közben folyamatosan ellenőrzi a vízszint magasságát. Ha kevés a víz, a készülék leáll. A képernyőn megjelenik a [NO!] jelzés, és a képernyő készenléti állapotba vált. Ha még mindig kevés víz van a tartályban, akkor a képernyő 1 perc elteltével leáll. Egy hangjelzés hallatszik, 30 másodperc után a hangjelzés másodszor is elhangzik. Ha még 1 perc elteltével is mindig kevés víz van a tartályban, akkor a készülék készenléti állapotba kapcsol.

### Ha fel szeretné tölteni a vizet:

**MEGJEGYZÉS:** A Párásítás funkció elindítása előtt mindig töltsse fel a tartályt vízzel. Vegye ki a víztartályt (1. ábra). Csavarja le a fedelet és töltsse fel a vizet (2. ábra). Fordítsa el ismét a fedelet, és helyezze be a tartályt. (3. és 4. ábra).

**MEGJEGYZÉS:** A víz feltöltése előtt húzza ki a csatlakozó dugót az aljzatból! Mindig maximálisan töltsse fel a tartályt. Csak friss vizet használjon a vízcsapból. Első alkalommal a tartályban lévő víz elszíneződhet, és enyhe szaga is lehet. Ennek nincs hatása a készülék működésére, ez gyakori jelenség, és nem káros az egészségre.

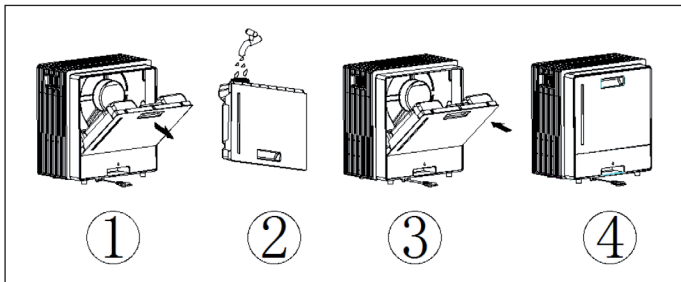

**MEGJEGYZÉS:** A víz feltöltése előtt húzza ki a csatlakozó dugót az aljzatból! Mindig maximálisan töltsse fel a tartályt. Csak friss vizet használjon a vízcsapból. Első alkalommal a tartályban lévő víz elszíneződhet, és enyhe szaga is lehet. Ennek nincs hatása a készülék működésére, ez gyakori jelenség, és nem káros az egészségre.

# KARBANTARTÁS ÉS TISZTÍTÁS

**MEGJEGYZÉS:** A karbantartás, vagy tisztítás előtt kapcsolja ki a készüléket és válassza le az áramellátásról, hogy elkerülje az áramütés okozta sérüléseket.

- A készülék felületének a tisztításához használjon puha ruhadarabot; Ha a készülék felülete túlságosan szennyezett, a tisztítást ajánlatosabb enyhén mosószeres vízzel elvégezni, miközben az oldat hőfoka legyen kevesebb, mint 50 °C.
- Ne használjon benzint, oldószereket, vagy olyan anyagokat, amelyen károsíthatják a készülék felületét.

## A szénzsűrő tisztítása

Ha túl sok por és egyéb szennyeződés van a szénzsűrőn, ez hatással lesz a készülék hatékonyságára. A készüléket ajánlatos havonta megtisztítani.

1 Először távolítsa el a levegőellátó hálót, és vegye ki a szénzsűrőt az alábbi ábra szerint.

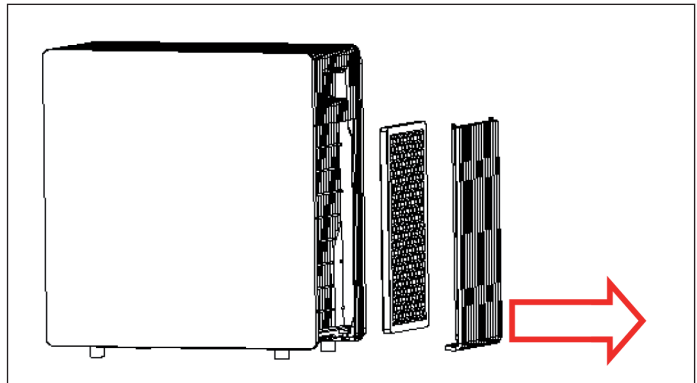

2 A szénzsűrő tisztításához használjon kerti kefét, vagy porszívót, ne használjon folyékony tisztítószeret vagy más folyadékot!

## A víztartály tisztítása / a szennyvíztartály tisztítása

Húzza ki a dugót, és vegye ki a víztartályt és a szennyvíz tartályt. Használjon rongyot a kis mennyiségű folyadék és szennyeződés eltávolítására, aztán tisztítsa meg a tartályt vízzel.



### Lemez tisztítása

1 Húzza ki a csatlakozó dugót és vegye ki a víztartályt és a szennyvíz tartályt.

2 Vegye ki a lemezt, majd csavarja le a lemezeket egyenként az alábbi ábra szerint. Összesen 20 lemeztől van szó.

3 Ecsettel vagy kefével és némi vízzel távolítsa el a szennyeződések. Hagyja megszáradni.

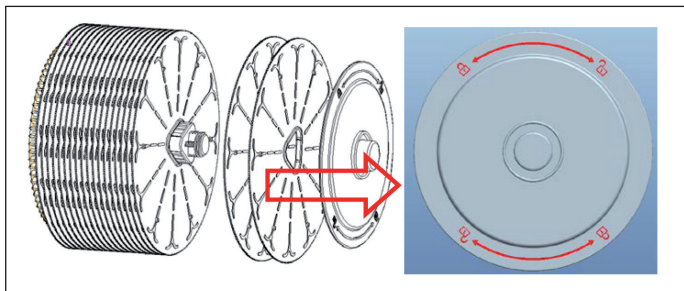

### A felület tisztítása

A tisztításhoz használjon nedves ruhadarabot, és ne használjon vizet. Ne használjon benzint, hígítót és hasonló anyagokat, amelyek könnyen károsíthatják a készülék felületét. A készüléket ki kell kapcsolni, és ki kell húzni a csatlakozó aljzatból, mert áramütés veszélye áll fenn.

### A készülék telepítése tisztítás után

Helyezze el a szénszűrőt, a levegőellátó vezetéket, a szennyvíztálcát, a lemezt, a víztartályt a megfelelő helyre a leírás szerint. Győződjön meg róla, hogy a készülék megfelelően működik.

### Karbantartás

Ha hosszabb ideig nem használja a készüléket, húzza ki a csatlakozó dugót, és csomagolja be a készüléket, hogy megvédje a portól. A becsomagolás előtt győződjön meg róla, hogy a szénszűrő száraz és a tartályban nincsen víz. Tartsa a készüléket száraz és jól szellőző helyen.

---

## Tájékoztatás az ártalmatlanításról

---



Ne kezelje a terméket vegyes kommunális hulladékként, a hulladékkezelésre az 2012/19/EU sz. Európai irányelv vonatkozik, ahogy ezt a bal oldalon látható ábra (áthúzott hulladéktároló) mutatja. Ezek a termékek nem gyűjthetőek a háztartási hulladékkal együtt. Tájékoztadjon a szelektív hulladékgyűjtésről szóló szabályokról, amelyek az elektromos és elektronikus berendezéseknek a gyűjtésére vonatkoznak. Kérjük, tartsa be a helyi előírásokat és ne dobja ki az elhasznált terméket a háztartási hulladékkal együtt. Az előírások betartásával védi környezetét és embertársai egészségét a lehetséges negatív következményektől. Az anyag újrahasznosítás segít csökkenteni a nyersanyagok fogyasztását.



KLARSTEIN NIETSRK

SRSRK KLARSTEIN NIE

KLARSTEIN NIETSRK

SRSRK KLARSTEIN NIE

KLARSTEIN NIETSRK

SRSRK KLARSTEIN NIE

KLARSTEIN NIETSRK