

KLARSTEIN NIETSTEIN
TEIN NIETSTEIN KLAR
KLARSTEIN NIETSTEIN
TEIN NIETSTEIN KLAR
KLARSTEIN NIETSTEIN
TEIN NIETSTEIN KLAR
KLARSTEIN NIETSTEIN

KLARSTEIN

AeroVital Cube

Teplovzdušná fritéza

10033745

Vážený zákazník,

gratulujeme Vám k zakúpeniu produktu.

Prosím, dôkladne si prečítajte manuál a dbajte na nasledovné pokyny, aby sa zabránilo škodám na zariadení. Za škody spôsobené nedodržaním inštrukcií a pokynov neručíme.



VYHLÁSENIE O ZHODE

Výrobca

Chal-Tec GmbH, Wallstraße 16, 10179 Berlin, Deutschland



Tento produkt je v súlade s nasledovnými európskymi smernicami:

2011/65/EU (RoHS)

2014/30/EU (EMV)

2014/35/EU (LVD)

2009/12/EG (ErP)

OBSAH

Bezpečnostné pokyny	6
Komponenty zariadenia	10
Príslušenstvo	10
Zloženie	11
Rozbalenie	11
Prvé čistenie	11
Vloženie komponentov	11
Umiestnenie	13
Napájanie	14
Prvé použitie	14
Použitie	15
Výber podložiek na grilovanie	16
Prevádzka	18
Zapnutie a vypnutie	18
Pozastavenie	18
Pohotovostný režim	19
Spustenie neskoršieho zapnutia	19
Výber programu	19
Nastavenie teploty a času pečenia	21
Rotácia	22
Manuálne ovládanie varenia	22
Následné varenie	23
Čistenie a starostlivosť	24
Uskladnenie.....	25
Likvidácia	26
Technické dáta	26

BEZPEČNOSTNÉ POKYNY

Prečítajte si pozorne tento manuál a uschovajte ju pre budúce použitie.

V týchto bezpečnostných pokynoch a neskôr v texte nájdete nasledujúce dôležité informácie:

Nebezpečenstvo znamená nebezpečnú situáciu, ktorá, ak sa jej nevyhnete, spôsobí smrť alebo vážne zranenie.

Varovanie upozorňuje na nebezpečnú situáciu, ktorá, ak sa jej nedá vyhnúť, môže spôsobiť smrť alebo vážne zranenie.

Výstraha upozorňuje na nebezpečnú situáciu, ktorá, ak sa jej nedá vyhnúť, môže mať za následok ľahké alebo stredne ťažké zranenia.

Upozornenie upozorňuje na nebezpečnú situáciu, ktorá by mohla viesť k poškodeniu majetku.

Poznámka obsahuje užitočné rady.

Dodržiavajte tieto bezpečnostné pokyny a pokyny uvedené v texte, aby ste predišli možným nebezpečenstvám alebo znížili alebo dokonca zabránili poškodeniam a zraneniam v nebezpečnej situácii.

Tento spotrebič je určený na prípravu teplých jedál pomocou horúceho vzduchu ("teplovzdušná fritéza") a je určený na použitie v domácnostiach alebo vo vnútri miestností.

Tento spotrebič môžu používať osoby, vrátane detí od 8 rokov, s obmedzenými fyzickými, zmyslovými alebo duševnými schopnosťami alebo nedostatkom vedomostí alebo skúseností,

ktoré sú pod dohľadom pri používaní prístroja alebo po tom, čo boli poučené o bezpečnom používaní vrátane nebezpečenstiev súvisiacich s používaním a pochopili všetky pokyny.

Na kontrolu, opravu alebo elektrické alebo mechanické nastavenie zariadenia sa obráťte na servisné stredisko autorizované výrobcom. Používajte iba príslušenstvo odporúčané výrobcom tohto spotrebiča, aby ste chránili spotrebič pred poškodením.



VAROVANIE: Použitie tohto spotrebiča nesie všeobecné nebezpečenstvo. Aby ste predišli poškodeniu

- Prístroj nepoužívajte na iné účely ako je určený.
- Nepoužívajte tento spotrebič, ak bol akýmkoľvek spôsobom poškodený alebo nesprávne funguje.
- Zariadenie nemeňte a nepokúšajte sa opraviť poškodený prístroj sami.
- Uistite sa, že prívod vody spotrebiča je správne pripojený k prívodu vody domácnosti a, že nádrž na vodu spotrebiča je správne pripojená.
- Zariadenie musí byť vždy naplnené potrebným množstvom vody.
- Počas používania nenechávajte spotrebič bez dozoru, pretože vyžaduje manuálnu prevádzku.
- Deti sa nesmú hrať so zariadením.
- Pred likvidáciou odstráňte dvierka spotrebiča, aby ste zabránili náhodnému zraneniu detí, ktoré sa s ním hrajú, alebo zraneniu domácich zvierat a voľne žijúcich zvierat.



NEBEZPEČENSTVO: Spotrebič je elektricky napájaný. Aby ste predišli zraneniu elektrickým prúdom

- Nepoužívajte spotrebič vo vlhkom alebo mokrom prostredí.
- Prístroj pripojte len vtedy, keď je napätie zásuvky v súlade so špecifikáciou prístroja.
- Neohýbajte prívodný kábel alebo ho nevešajte cez ostré hrany.
- Nedotýkajte sa zástrčky prístroja vlhkými alebo mokrymi rukami. Vlhkosť z rúk môže kvapkať na zástrčku a spôsobiť úraz elektrickým prúdom pri kontakte so sieťovou zásuvkou.
- Neodpojujte napájací kábel od elektrickej zásuvky uchopením kábla, ale vždy zatiahnite za zástrčku.
- Nepoužívajte sieťovú šnúru prístroja ako rukoväť na prenášanie.
- Nedotýkajte sa spotrebiča, keď spadol do vody. V takom prípade okamžite odpojte sieťovú zástrčku.
- Prístroj nepoužívajte s časovačom alebo externým riadiacim systémom.
- Pripojte spotrebič k ľahko prístupnej zásuvke, aby sa v prípade poruchy dal rýchlo odpojiť od zásuvky.
- Pri likvidácii prístroja prosím odpojte napájací kábel, aby spotrebič nebol nebezpečný pre hrajúce sa deti.

VAROVANIE: Pri používaní spotrebiča uniká horúca para. Vnútorňa časť spotrebiča, potraviny, odkvapkávač, košík na vyprážanie a mriežka na rošte sú počas prevádzky a nejakú dobu po nej horúce. Aby ste predišli popáleninám a opareniu

- Pri manipulácii s horúcim spotrebičom noste rukavice na pečenie.
- Pri premiestňovaní horúcich častí spotrebiča uchopte len rukoväť alebo páčky.
- Pred čistením alebo premiestňovaním zariadenia nechajte spotrebič úplne vychladnúť. Nechajte spotrebič mimo dosah neoprávnených osôb, aby ste predišli možnému poškodeniu.
- Pri manipulácii s fungujúcim spotrebičom a teplým jedlom používajte len kuchynské náradie odolné voči teplu.
- Držte svoje telo mimo výstupu pary na zadnej strane prístroja.

KOMPONENTY ZARIADENIA

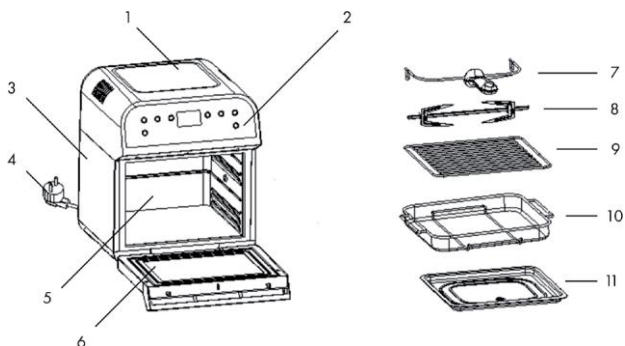

- 1 Kryt
- 2 Ovládací panel
- 3 Telo prístroja
- 4 Napájací kábel
- 5 Miesto na varenie
- 6 Dvere

- 7 držiak ihlice
- 8 ihlica na opekánie
- 9 Grilovací rošt
- 10 Fritovací kôš
- 11 Zásobník na odkvapkávanie

Príslušenstvo

Ihlica na opekánie

Držiak slúži na to, aby sa ihlica dala vybrať zo spotrebiča bez toho, aby ste sa popáliili.

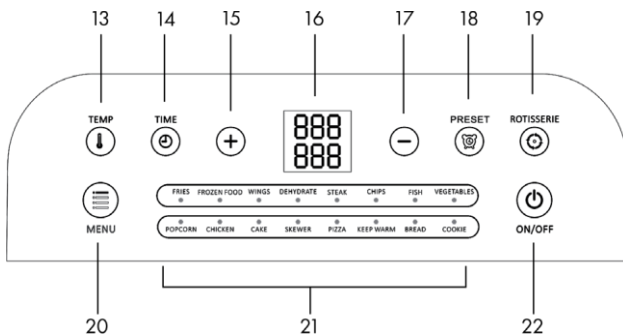

13 Tlačidlo: teplota (TEMP)

14 Tlačidlo: čas (TIME)

15 Tlačidlo: zvýšenie

16 Displej

17 Tlačidlo: zníženie

18 Tlačidlo: oneskorené spustenie (PRESET)

19 Tlačidlo: otáčanie (ROTISSERIE)

20 Tlačidlo: programy (MENU)

21 Displej: programy

22 Tlačidlo: Štart / Stop

ZLOŽENIE

Rozbalenie

Odstráňte všetky obalové materiály a štítky zvnútra i zvonku spotrebiča a jeho komponentov. Dbajte na to, aby nezostali pod alebo okolo komponentov žiadne obaly.

Prvé čistenie

Vyčistite zariadenie podľa popisu v ČISTENIE A STAROSTLIVOSŤ.

Vloženie komponentov

Vložte komponenty tak, ako je to popísané nižšie.

Zásobník na odkvapkávanie

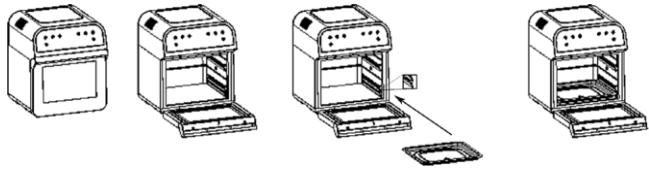

Opatrne otvorte dverka a posuňte zásobník na odkvapkávanie pozdĺž postranných koľajníc do zariadenia, ako je znázornené na obrázku .

Grilovací rošt

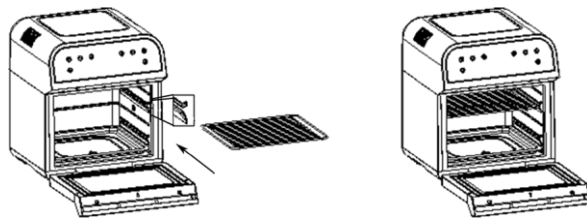

Opatrne otvorte dverka a posuňte mriežku pozdĺž postranných koľajníc do zariadenia, ako je znázornené na obrázku.

Fritovací kôš

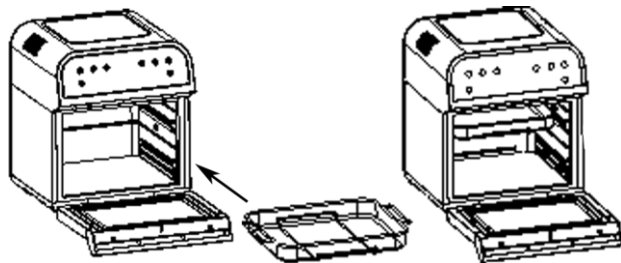

Opatrne otvorte dverka a posuňte fritovací kôš pozdĺž bočných koľajníc do zariadenia, ako je znázornené na obrázku.

Ihlica na opekánie

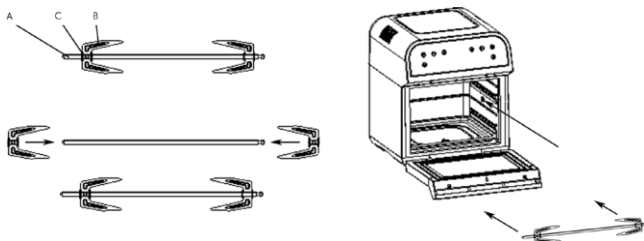

Posuňte fixátory (B) do ihlice (A). Utiahnite skrutky fixátorov tak, aby fixátory pevne sedeli na ihlici. Vložte ihlicu do otáčacích bodov (D) vnútri zariadenia. Zapadnú do otáčacích bodov len v jednej polohe. Nepoužívajte silu.

Umiestnenie



UPOZORNENIE: Medzi spotrebičom a okolitými predmetmi a stenami nechajte najmenej 10 cm priestoru, aby ste zabránili úniku pary. Zariadenie má výstup na paru na zadnej strane spotrebiča, ktorý uvoľňuje prebytočnú vlhkosť z potraviny ako paru. Nezakrývajte výstup pary.

Umiestnite spotrebič na plochý, čistý a tepelne odolný pracovný povrch:

- ďaleko od vody a iných kvapalín. Spotrebič by inak mohol spadnúť do vody a spôsobiť úraz elektrickým prúdom.
- ďaleko od horúcich povrchov a zdrojov tepla, ako sú ohrievače, kachle, pece, otvorený oheň a priame slnečné žiarenie. Materiál spotrebiča sa môže roztaviť v dôsledku tepla, čím sa odhaľujú vnútorné časti zariadenia. Môže to spôsobiť skrat a následne požiar.
- ďaleko od horľavých predmetov a materiálov, aby sa znížilo riziko požiaru.
- ďaleko od výbušných a horľavých plynov. Zariadenie obsahuje kovové časti, ktoré sa navzájom dotýkajú a môžu spôsobiť zapálenie horľavých plynov iskrením.

Na zariadenie nič nekladte.

Napájanie

Zariadenie má štandardnú bezpečnostnú zástrčku a vyžaduje bezpečnostnú zásuvku s napájaním 220-240 V ~ 50/60 Hz.

Prístroj pripojte iba vtedy, ak sieťové napätie zásuvky zodpovedá špecifikácii prístroja.



Ak je napájací kábel alebo zástrčka akýmkoľvek spôsobom poškodená, nepripájajte zariadenie.

Nechajte ho vymeniť autorizovaným servisným strediskom.

Zariadenie sa nesmie používať s časovačom alebo diaľkovým ovládaním.

Zapojte napájací kábel do zásuvky za spotrebičom. Aby ste predišli náhodnému zakopnutiu a pádu zariadenia, nedovoľte, aby napájací kábel visel za okrajom pracovného povrchu. Tiež sa uistite, že napájací kábel:

- sa nedotýka horúcich plôch alebo iných zdrojov tepla.
- nikdy nie je ohnutý.
- nie je vedený cez ostré hrany.

V opačnom prípade môže dôjsť k trvalému poškodeniu zariadenia, odhaleniu vnútorných častí a spôsobeniu nebezpečného úrazu elektrickým prúdom.

Pripojte spotrebič k ľahko prístupnej zásuvke, aby ste ho mohli rýchlo odpojiť od napájacieho zdroja v prípade poruchy.

POZNÁMKA: Keď spotrebič nepoužívate, odpojte spotrebič od elektrickej siete, aby ste šetrili elektrickú energiu a aby ste predišli poškodeniu, keď spotrebič nie je pod vašim dohľadom.

Ak chcete prístroj odpojiť od napájacieho zdroja, vždy uchopte priamo zástrčku a vytiahnite ju vodorovne zo zásuvky. Nevyťahujte spotrebič uchopením napájacieho kábla, môže to spôsobiť poškodenie napájacej šnúry alebo ovplyvnenie činnosti zariadenia.

Prvé použitie

Pred použitím zariadenia vykonajte počiatočné zapnutie bez naplnenia potravinami.

1 Vložte zásobník na odkvapkávanie a podložky do grilu podľa popisu v časti VLOŽENIE KOMPONENTOV.

2 Pripojte spotrebič k napájaniu. Ozve sa pípnutie. Displej a všetky indikátory krátko blikajú.

3 Stlačením tlačidla Štart / Stop zapnete zariadenie.

4 Opakovane stláčajte tlačidlo MENU, kým sa nerozsvieti program POPCORN v sprievodcovi programov. Vybrali ste si program POPCORN.

POZNÁMKA: Na ovládacom paneli, vpravo od tlačidla MENU, uvidíte programový displej. Každý program má nejaký symbol. Opakovane stláčajte tlačidlo MENU, aby ste prechádzali programy, počnúc prvým riadkom v ľavom hornom rohu k druhému riadku v pravom dolnom rohu. Zobrazí sa aktuálna ikona programu.

5 Stlačením tlačidla Štart / Stop spustíte program.

6 Po ukončení programu sa spotrebič automaticky zastaví.

POZNÁMKA: Po dokončení programu budú ventilátory naďalej chlaď vnútornú časť zariadenia asi 1 minútu.

7 Počkajte 1 minútu, kým ventilátor spotrebiča prestane bežať.

8 Stlačením tlačidla Štart / Stop vypnite spotrebič.

9 Opatrne otvorte dverka.

10 Nechajte spotrebič úplne vychladnúť.

11 Uistite sa, že grilovacie podložky už nie sú horúce a odstráňte ich.

12 Vyčistite spotrebič a jeho súčasti podľa pokynov v časti ČISTENIE A ÚDRŽBA.

POZNÁMKA: Spotrebič môže pri prvom použití spôsobiť mierny zápach. To je normálne a počas prevádzky zmizne.

POUŽÍVANIE

Pri manipulácii s prístrojom si vždy pamätajte:



UPOZORNENIE: V priebehu varenia a po varení sú vnútro spotrebiča, pokrm a podložky horúce. V závislosti od typu jedla môže zo spotrebiča unikať para.

Pri manipulácii so spotrebičom vždy používajte rukavice na pečenie.

Ak je to potrebné, noste oblečenie s dlhými rukávami na ochranu časti tela pred parou a horúcimi šŕavami, ktoré môžu z potravy uniknúť.

Uchopte podložky alebo ihlicu pomocou tepelne odolného jedálenského kuchynského riadu, aby ste predišli popáleninám.

Prístroj pracuje s horúcim vzduchom. Horúci vzduch vyžaduje nižšie teploty a menšie množstvá potravín ako fritovanie v oleji .

Výber podložiek na grilovanie

Zvoľte typ a množstvo grilovaného jedla a príslušnú podložku:

- Použite grilovaciu mriežku pre jednotlivé položky, napríklad kuracie krídla alebo pizzu.
- V košíku na vyprážanie pečte väčšie množstvá ako sú nugety alebo hranolky.
- Ihlica je ideálna na varenie tučných jedál, ako je grilované kuracie mäso a potraviny, ktoré by nemali ležať na podložke.

Vždy dajte jedlo na podložku grilu tak, aby sa jednotlivé kúsky nedotýkali, aby sa všetky kusy rovnomerne uvarili.

POZNÁMKA: Varenie horúcim vzduchom je obzvlášť vhodné pre sušené pečivo, ako sušienky, roľky a pizza.

Používanie mriežkového roštu alebo košíka na vyprážanie

I Stlačením tlačidla Štart / Stop vypnite spotrebič.



UPOZORNENIE: Pred pokračovaním v ďalšom kroku sa uistite, že podložka nie je horúca. Ak je podložka horúca, používajte rukavice na pečenie a kuchynské náradie odolné voči vysokej teplote, aby ste podložku uchopili.

2 Odstráňte podložku a umiestnite ju na čistú tepelne odolnú pracovnú plochu bezpečnú pre potraviny.

POZNÁMKA: Veľa potravín sa pri varení zväčšuje až o 2 cm (0,8 palca).

3 Umiestnite jedlo takto:

- jedlo sa nedotýka vnútornej časti spotrebiča počas varenia.
- grilovací podklad s jedlom môže byť po varení ľahko vybratý zo spotrebiča.
- je zaručená rovnomerná cirkulácia vzduchu medzi jednotlivými kusmi jedla.

Naplňte kôš najviac do dvoch tretín, aby ste zabezpečili rovnomerné varenie.

Použitie ihlice

Vyberte si veľkosť potravín takýmto spôsobom

- jedlo sa nedotýka vnútorného priestoru spotrebiča, aby sa zabezpečila funkcia otáčania.
- jedlo nie je ťažšie ako 1,2 kg.



UPOZORNENIE: Namiesto ihlice použite košík na vyprážanie, ak je jedlo ťažšie ako 1,2 kg, aby nedošlo k poškodeniu motora otáčania

Ako používať ihlicu:



Pred použitím sa uistite, že ihlica nie je horúca. Keď je ihlica horúca, noste rukavice na pečenie. Uchopte ihlicu tepelne odolným kuchynským riadom, aby ste predišli popáleninám. Pred pokračovaním na ďalší krok nechajte ihlicu vychladnúť na povrchu odolnom voči teplote.

Ak je to potrebné, vyčistite ihlicu, ako je to popísané v ČISTENIE A ÚDRŽBA.

- 1 Uvoľnite skrutky na fixátoroch ihlice.
- 2 Odstráňte fixátory.
- 3 Z potravín odstráňte papier, plastový obal a cudzie predmety.
- 4 Zasuňte jedlo na ihlicu.
- 5 Zasuňte fixátory ihlice späť, aby:
 - hroty fixátorov pevne uchopili potravinu.
 - grilované potraviny nemohli spadnúť počas otáčania.
 - jedlo sa otáča s ihlicou.
- 6 Utiahnite skrutky.
- 7 Privažte časti jedla, ktoré sa počas varenia otvárajú, zväčšujú alebo vystupujú (napríklad krídla a nohy grilovaného kurčiat) s kuchynskou niťou..

POZNÁMKA: Na privažovanie používajte kuchynskú niť vhodnú na pečenie.

POZNÁMKA: Použite jemný kebabový špíz na prepichovanie hrubých a tučných potravín pred varením, aby ste urýchlili varenie a odkvapkali nadbytočný tuk.

PREVÁDZKA



UPOZORNENIE: Počas prevádzky a po nej sú vnútorná časť spotrebiča, jedlo, podložky na grilovanie a výstup na paru na zadnej strane spotrebiča horúce. V závislosti od typu jedla môže zo spotrebiča unikať para.

Pri manipulácii so spotrebičom vždy používajte rukavice na pečenie. Vždy uchopte grilovacie podložky a jedlo s tepelne odolným kuchynským riadom, aby ste predišli popáleninám, opareniu a poškodeniu spotrebiča a príslušenstva.

Ak je to potrebné, noste dlhý odev na ochranu citlivých častí tela pred parou a akýchkoľvek horúcich štiav, ktoré unikli z potraviny.

Zapnutie a vypnutie

Zapnutie

Pripojte spotrebič k napájaciemu zdroju. Zariadenie vydá zvukový signál. Displej a všetky indikátory sa krátko rozsvietia a potom zhasnú. Spotrebič je teraz v pohotovostnom režime a je pripravený na použitie.

Vypnutie

Ak chcete prístroj vypnúť, stlačte tlačidlo Štart / Stop. Spotrebič môžete úplne vypnúť vytiahnutím zástrčky spotrebiča zo zásuvky.

Pozastavenie

Počas varenia sa spotrebič automaticky zastaví,

- keď stlačíte tlačidlo Štart / Stop,
- keď otvoríte dvere. V tomto prípade sú všetky tlačidlá neaktívne okrem tlačidiel "Start / Stop", "Prednastavené". Zatvorte dverka a pokračujte vo varení.

POZNÁMKA: Ak otvoríte dverka a neuzavriete ich do 30 minút, prístroj automaticky vypne napájanie. Všetky predvolené programy a manuálne nastavenia sa resetujú.

POZNÁMKA: Ak stlačíte tlačidlo Štart / Stop, keď sú dverka spotrebiča otvorené, zaznie výstražný signál. Toto je bezpečnostný prvok, ktorý vás ochráni pred náhodnými popáleninami z horúceho vzduchu, ak sa pokúsite spustiť program s otvorenými dverami. Zatvorte dvere a stlačte tlačidlo Štart / Stop.

Pohotovostný režim

Spotrebič sa po 60 sekundách prepne do pohotovostného režimu,

- keď je spotrebič v pohotovostnom režime a nestlačíte žiadne tlačidlo alebo
- ak nie je spustený žiadny program..

V pohotovostnom režime sú všetky tlačidlá neaktívne okrem tlačidiel Štart / Stop, MENU a PRESET.

Stlačte tlačidlo MENU pre opätovné aktivovanie spotrebiča v pohotovostnom režime.

Spustenie neskoršieho zapnutia

Spotrebič poskytuje 1-60 minútové oneskorenie na začatie varenia.

- 1 Stlačením tlačidla PRESET  zvolíte oneskorené spustenie.
- 2 Na displeji sa zobrazí predvolené oneskorené spustenia do jednej hodiny. Každým stlačením tlačidla + alebo - sa čas zmení o 1 minútu. Zariadenie vygeneruje potvrdzovací tón pri každom stlačení tlačidla a na displeji bliká aktuálne nastavená časová hodnota. Môžete stlačiť tlačidlo pre rýchlu zmenu teploty.
 - Stlačením tlačidla + zväčšíte čas.
 - Stlačením tlačidla - skrátime čas..

Aktuálna hodnota času na displeji prestane blikáť a zostane svietiť, ak sa na niekoľko sekúnd nedotknete tlačidiel + alebo -.

- 3 Po výbere programu a v prípade potreby po úprave trvania a teploty varenia stlačte tlačidlo Štart / Stop, aby ste spustili proces varenia.

POZNÁMKA: Váš výber nie je uložený natrvalo, ale iba pre aktuálny proces varenia.

Výber programu

Prístroj ponúka 13 programov a 3 funkcie na prípravu chutného jedla alebo na odmrazovanie, sušenie alebo udržiavanie teploty jedla.

Množstvo varených jedál naraz, ako aj hrúbka, hustota a druh potravín (čerstvé, rozmrazené alebo zmrazené) môžu zmeniť požadovanú dobu varenia.

POZNÁMKA: Použite vyhľadávače a kuchárske knihy, aby ste sa dozvedeli o neznámych potravinách a správnej manipulácii pred varením.

Tu je postup, ako to funguje:

1 Uistite sa, že je spotrebič zapojený a vypnutý. Ak je to potrebné, stlačením tlačidla Štart / Stop zariadenie vypnite.

2 Opatrne otvorte dvierka prístroja.

3 Uistite sa, že vnútro spotrebiča a podložky grilu alebo ihlica nie sú horúce.

Ak je to potrebné, noste rukavice na pečenie a uchopte náradie grilu tepelne odolným kuchynským riadom, aby ste predišli popáleninám.

4 Podložku na grilovanie alebo ihlicu umiestnite na čistú, tepelne odolnú pracovnú plochu bezpečnú pre potraviny.

5 Vložte odkvapávací zásobník do spotrebiča tak, ako je to popísané v časti Vloženie komponentov.



UPOZORNENIE: Pred každým varením vložte odkvapkávaci zásobník na zachytávanie tuku a potravinových štiav. To chráni spotrebič pred poškodením štavou a znižuje úsilie potrebné na čistenie zariadenia.

6 Pripravte jedlo tak, ako je to popísané v časti Výber podložiek na grilovanie a

- Zasuňte ihlicu do otočných bodov, vľavo a vpravo.
- Zasuňte podložku na grilovanie po koľajniciach v zariadení

POZNÁMKA: Najlepšie je zasunúť kôš do strednej koľajnice, aby sa zabezpečilo rovnomerné varenie

7 Opatrne zatvorte dvierka.

a) Stlačením tlačidla Štart / Stop zapnete zariadenie.

b) Stlačením tlačidla MENU (niekoľkokrát) vyberte váš program. Symbol zvoleného programu bude blikať a na displeji sa zobrazí čas a teplota varenia programu werdenGarzeit und Temperatur des Programmesangezeigt.

- Ak ste s nastaveniami spokojný, spustíte program stlačením tlačidla Štart / Stop.

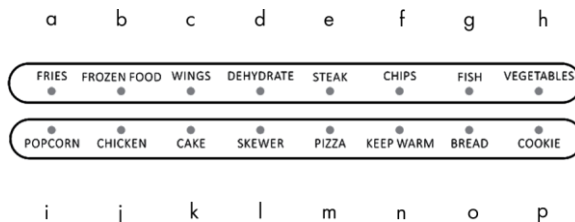

	Jedlo	Teplota	Doba pečenia
a	Hranolky	425°F	25 minút
b	ROZMRAZOVANIE	175°F	10 minút
c	Kuracie krídla	400°F	15 minút
d	SUŠENIE *	160°F*	8 hodín
e	Steak	350°F	12 minút
f	Chips	425°F	20 minút
g	Ryba	350°F	15 minút
h	Zelenina	350°F	12 minút
i	Popcorn	425°F	10 minút (predhrievanie: 2 minúty)
j	Kurča	425°F	30 minút
k	Koláč	350°F	30 minút
l	Mäsový špíz	400°F	15 minút
m	Pizza	350°F	15 minút
n	UDRŽIAVANIE TEPLA	175°F	30 minút
o	Chlieb	400°F	4 minúty
p	Cookies	350°C	12 minút

* Teplota sa nedá zmeniť, aby sa zabezpečilo správne varenie.

11 Ak nie ste s nastavením spokojný, postupujte nasledovne

Nastavenie teploty a času varenia

Môžete nastaviť teplotu alebo čas varenia programov podľa vašich želaní.

POZNÁMKA: Pri varení horúcim vzduchom je potrebného menej tepla. Nastavte nižšiu teplotu o 68 ° F, ako je uvedené na balení potravín, ak nie je uvedené odporúčanie na varenie teplým vzduchom.

POZNÁMKA: Aby sa zabezpečil optimálny výsledok sušenia, teplota programu DESICCATE sa nedá zmeniť.

Nastavenie teploty

Nastaviteľný rozsah teplôt je 120 - 425 ° F. Každým stlačením tlačidla + alebo - sa teplota zmení o 50 ° F. Spotrebič vydá zvukový signál pri každom stlačení tlačidla. Môžete dlho držať tlačidlo pre rýchle zmeny teploty o 10 ° C.

Stlačte tlačidlo  (Teplota). Aktuálne nastavená hodnota teploty bude blikať na displeji.

- Stlačením tlačidla + zvýšite teplotu.
- Stlačením tlačidla - znížite teplotu.

Nastavená hodnota teploty na displeji prestane blikať a zostane svietiť, ak sa na niekoľko sekúnd nedotknete tlačidiel + alebo -.

Nastavenie času varenia

Nastaviteľná doba varenia je 1 - 60 minút. Stlačte tlačidlo  (Čas). Aktuálne nastavená hodnota času bliká na displeji. Každé stlačenie tlačidla + alebo - zmení čas o 1 minútu. Pri každom stlačení tlačidla zaznie zvukový signál pre potvrdenie. Môžete držať stlačené tlačidlo pre rýchlu zmenu teploty o 10.

- Stlačte tlačidlo + na zvýšenie času.
- Stlačením tlačidla - znížite čas.

Aktuálna hodnota času na displeji prestane blikať a zostane svietiť, ak sa na niekoľko sekúnd nedotknete tlačidiel + alebo -.



POZNÁMKA: Ak chcete resetovať svoje nastavenia, znova stlačte tlačidlo MENU (viackrát), zvolte program a začnite znovu. Všetky predchádzajúce manuálne nastavenia sa resetujú.

POZNÁMKA: Vaše nastavenia nie sú uložené trvalo, ale iba pre aktuálny proces varenia

Po výbere programu a v prípade potreby po úprave trvania a teploty varenia stlačte tlačidlo Štart / Stop, aby ste spustili proces varenia.

Otáčanie

Aktivujte otáčanie pri použití ihlice na rovnomernú prípravu jedla a odkvapkanie menej oleja alebo tuku z potraviny.

- 1 Stlačte tlačidlo  (ROTATE). Zariadenie spustí funkciu "Otočiť" a tlačidlo sa rozsvieti.
- 2 Opätovným stlačením tlačidla  zastavíte otáčanie.

Manuálne ovládanie varenia

Jedlo sa bude variť rovnomerne a kúsky sa navzájom nezlepia, ak ste počas pečenia niekoľkokrát otočili alebo premiešali jedlo, ako ste zvyknutý.

Ručné ovládanie môžete vykonať kedykoľvek.

- 1 Opatrne otvorte dvierka.
- 2 Zariadenie sa automaticky zastaví.

Počas varenia sa prístroj po otvorení dvier automaticky zastaví. Všetky tlačidlá budú neaktívne okrem tlačidiel Štart / Stop, PRESET a Otočiť. Ak chcete pokračovať vo varení, zatvorte dvierka. Zariadenie nebude pokračovať vo varení, pokiaľ nie sú dvere úplne zatvorené.

POZNÁMKA: Ak otvoríte dvierka a neuzavriete ich do 30 minút, spotrebič sa automaticky vypne. V takom prípade stlačte tlačidlo Štart / Stop, čím zapnete zariadenie.



UPOZORNENIE: Počas a po varení sú vnútro spotrebiča, pokrm a podložky horúce. V závislosti od typu jedla môže zo spotrebiča uniknúť para.

Noste rukavice na pečenie a v prípade potreby oblečenie s dlhým rukávom na ochranu nechránených častí tela pred náhodným oparením, popáleninami a horúcimi štavami unikajúcimi z jedla.

Chyťte príslušenstvo tepelne odolným kuchynským riadom

- 3 Odstráňte ihlicu alebo podložky na grilovanie zo spotrebiča.
- 4 Umiestnite ich na čistú tepelne odolnú pracovnú plochu bezpečnú pre potraviny.
- 5 Otočte jedlo.
- 6 Podložky na grilovanie vložte späť do spotrebiča.
- 7 Zatvorte dvierka a pokračujte vo varení. Zariadenie nebude pokračovať vo varení, pokiaľ nie sú dvere úplne zatvorené.
- 8 Spotrebič automaticky zastaví varenie a budete počuť trojnásobné pípnutie. Ventilátory budú stále v prevádzke ďalších 60 sekúnd, aby znížili vnútornú teplotu zariadenia.
- 9 Otvorte dvierka a skontrolujte, či je jedlo uvarené.

Následné varenie

Ak nie je jedlo uvarené po prvom varení:

- 10 Presuňte pokrm na podložke späť do spotrebiča a zatvorte dvierka.
- 11 Stlačte tlačidlo MENU, potom
 - Stlačte tlačidlo TEMP a nastavte teplotu
 - Stlačte tlačidlo TIME a nastavte ešte niekoľko minút ako je uvedené v časti NASTAVENIE TEPLYTY A ČASU VARENIA.
- 12 Stlačte tlačidlo Štart / Stop. Zariadenie spustí proces varenia.
- 13 Spotrebič automaticky zastaví varenie a budete počuť trojnásobné pípnutie. Ventilátory sú stále v prevádzke ešte ďalších 60 sekúnd a znižujú vnútornú teplotu zariadenia.
- 14 Skontrolujte, či je jedlo uvarené.
 - Ak nie je jedlo uvarené, opakujte kroky 7-14.

- Keď je jedlo uvarené a ste spokojný, stlačením tlačidla Štart / Stop vypnite spotrebič.
- 15 Noste rukavice na pečenie.
 - 16 Odstráňte ihlicu alebo podložku na grilovanie s jedlom zo spotrebiča.
 - 17 Položte ich na čistý, bezpečný povrch odolný voči ohňu.
 - 18 Odstráňte jedlo z podložky na podávanie.

ČISTENIE A STAROSTLIVOSŤ

Tento spotrebič je veľmi ľahko čistiteľný. Neobsahuje žiadne súčasti, ktoré by mohol opraviť užívateľ. Každú údržbu, ktorá vyžaduje iný zásah ako čistenie musí vykonávať kvalifikovaný technik.

Po každom použití spotrebič úplne vyčistite.

- 1 Stlačením tlačidla Štart / Stop vypnite spotrebič.
- 2 Počkajte 1 minútu, kým ventilátor prístroja prestane bežať.
- 3 Odpojte spotrebič od napájacieho zdroja.
- 4 Dvierka starostlivo a úplne otvorte.
- 5 Nechajte spotrebič úplne vychladnúť.
- 6 Uistite sa, že vnútrajšok spotrebiča, odkvapkávač, podložky grilovacieho roštu alebo ihlica nie sú horúce a vyberte ich.
- 7 Vyčistite vykurovací článok v hornej časti spotrebiča suchou čistiacou kefou, aby ste odstránili zvyšky potravín.
- 8 Vyčistite vnútrajšok spotrebiča a odstránené súčasti horúcou vodou, saponátom bezpečným pre potraviny a neabrazívnou špongiou. Dbajte na to, aby ste nepoužívali kvapkajúcu vlhkú špongiu. Vyžmýkajte vlhkosť pred čistením.



UPOZORNENIE: Zásobník na odkvapkávanie a podložky na grilovanie by sa nemali čistiť kovovými kuchynskými riadmi ani abrazívnymi čistiacimi prostriedkami, pretože by to mohlo poškodiť nelepivý povlak na povrchu

POZNÁMKA: Odstránené komponenty namočte do horúcej vody, aby ste odstránili nečistoty. Uvoľnite skrutky na ihlice na dôkladné vyčistenie ihlice a fixátorov.



UPOZORNENIE: Prístroj neponárajte do vody na čistenie. Spotrebič je ovládaný elektricky. Pri reštarte môže byť poškodený alebo spôsobiť úraz elektrickým prúdom.

- 9 Nechajte vnútornú časť spotrebiča a komponenty úplne vysušiť.
- 10 Vyčistite vonkajšiu časť spotrebiča vlhkou handričkou.
- 11 Umiestnite komponenty späť do zariadenia.
- 12 Vyčistite odkvapkávací zásobník, ihlicu a podložku na grilovanie teplou vodou, saponátom bezpečným pre potraviny a neabrazívnou špongiou. Na odstránenie zvyšných nečistôt môžete použiť odmasťovaciu kvapalinu..

POZNÁMKA: Odkvapkávací zásobník, ihlicu, rošt a kôš namočte do horúcej vody s niekoľkými kvapkami čistiaceho prostriedku po dobu 15 minút, aby ste odstránili silné nečistoty.

- 13 Nechajte umyté súčasti úplne vysušiť.
- 14 Utrite vonkajšiu časť spotrebiča vlhkou handričkou.
- 15 Umiestnite komponenty späť do zariadenia.

SKLADOVANIE

- 1 Odpojte spotrebič od napájacieho zdroja.
- 2 Ak je to potrebné, vyčistite ho podľa popisu v časti ČISTENIE A ÚDRŽBA.
- 3 Uložte ho na suchom a čistom mieste.

LIKVIDÁCIA



Podľa Európskeho nariadenia odpadu 2012/19/EÚ tento symbol na výrobku alebo na jeho obale znamená, že výrobok nepatrí do domáceho odpadu. Na základe smernice by sa mal prístroj odovzdať na príslušnom zbernom mieste pre recykláciu elektrických a elektronických zariadení. Zabezpečením správnej likvidácie výrobku pomôžete zabrániť možným negatívnym dopadom na životné prostredie a ľudské zdravie, čo by inak mohol byť dôsledok nesprávnej likvidácie výrobku. Pre detailnejšie informácie o recyklácii tohto výrobku sa obráťte na svoj Miestny úrad alebo na odpadovú a likvidačnú službu Vašej domácnosti.

Váš produkt obsahuje batérie zahrnuté v Európskej smernici 2006/66/EG neumožňuje vyhadzovania bateriek do komunálneho odpadu. Informujte sa o možnostiach zberu batérií. Správny zber a likvidácia batérií pomáha chrániť potenciálne negatívne následky na životné prostredie a ľudské zdravie.

TECHNICKÉ DÁTA

Číslo výrobku	10033248
Napájanie	220-240 Volt ~ 50/60 Hertz
Technológia	Horúci vzduch
Spotreba energie	1600 W
Fritéza - objem	12l
Obsluha	Automatická, manuálna
Rozsah teplôt	Nastaviteľný, 50-220 ° C
Časovač	Nastaviteľný 1-60 minút

KLARSTEIN NIETSRVK

SRSRJK KLARSTEIN NIA

KLARSTEIN NIETSRJK

SRSRJK KLARSTEIN NIA

KLARSTEIN NIETSRJK

SRSRJK KLARSTEIN NIA

KLARSTEIN NIETSRJK