

KLARSTEIN NIELSTREK
TEIN NIELSTREK KLAR
KLARSTEIN NIELSTREK
TEIN NIELSTREK KLAR
KLARSTEIN NIELSTREK
TEIN NIELSTREK KLAR
KLARSTEIN NIELSTREK

KLARSTEIN

**Odvlhčovač
vzduchu**

Dehumidifier
Deshumidicator
Déshumidificateur d'air
Deumidificatore

10032042 10032043 10032663

Vážený zákazník,

gratulujeme Vám k zakúpeniu produktu.

Prosím, dôkladne si prečítajte manuál a dbajte na nasledovné pokyny, aby sa zabránilo škodám na zariadení. Za škody spôsobené nedodržaním inštrukcií a pokynov neručíme.

OBSAH

Bezpečnostné pokyny 4
Inštalácia 5
Popis produktu 5
Ovládací panel a displej 6
Použitie a prevádzka 7
Čistenie a údržba 10
Riešenie problémov 10
Pokyny k likvidácii 12

TECHNICKÉ ÚDAJE

číslo položky	10032042	10032043
Napájanie	220-240 V ~ 50 Hz	220-240 V ~ 50 Hz
Výkon	420 W	530 W
Odvlhčovaci a kapacita	20 L/Tag (30°C, relatívna vlhkosť vzduchu 80%)	30 L/Tag (30°C, relatívna vlhkosť vzduchu 80%)
Objem nádoby na vodu	5 L	5 L

Vyhlásenie o zhode

Výrobca:

Chal-Tec GmbH, Wallstraße 16, 10179 Berlin,
Deutschland.



Tento produkt je v súlade s nasledovnými európskymi smernicami:

2014/30/EU (EMV)

2014/35/EU (LVD)

2011/65/EU (RoHS)

206/2012/EU (ErP)

BEZPEČNOSTNÉ POKYNY

Starostlivo si prečítajte všetky bezpečnostné a prevádzkové pokyny a následne ich bezpečne uschovajte pre budúce použitie.

- Prístroj postavte na rovnú a pevnú podlahu, aby sa zabránilo nadmerným vibráciám alebo hluku.
- Nikdy neponárajte prístroj do vody ani iných tekutín.
- Opravy smie vykonávať iba vyškolený personál a sú nevyhnutné, keď dôjde k poškodeniu prístroja, napájací kábel alebo zástrčka sú poškodené, na produkt vytiekla nejaká tekutina alebo naň spadol iný predmet, ak bol produkt vystavený vlhkosti alebo došlo k jeho pádu alebo ak nepracuje správne.
- Pred čistením vždy vytiahnite zástrčku zo zásuvky. Zariadenie pripojte len do takých zásuviek, ktoré zodpovedajú napätiu zariadenia.
- Pripojte zariadenie len do samostatných zásuviek do ktorých nie sú zapojené žiadne ďalšie zariadenia.
- Prístroj nie je určený pre komerčné využitie, ale len na použitie v domácnosti.
- Prístroj nepoužívajte v blízkosti horľavých alebo výbušných materiálov.
- Ak je odvlhčovač prevádzkovaný v miestnosti so spotrebičmi fungujúcimi na plyn, miestnosť musí byť pravidelne a dostatočne vetraná.
- Pokiaľ zariadenie nepoužívate po dlhšiu dobu, použite funkciu interného sušenia. Tým sa zabráni tvorbe zápachu a plesní.
- Na zariadenie neukladajte žiadne predmety.
- Na zariadení nesúte žiadne predmety a nezavesujte pred zariadenie žiadne záclony - prístroj by sa mohol prehriať.
- pri nízkych teplotách vypúšťacia hadica nesmie byť nainštalovaná vonku.
- Pred premiestnením jednotky nádrž na vodu vyprázdňte, aby nedošlo k rozliatiu vody.
- Ak je poškodený napájací kábel alebo zástrčka, musí byť vymenený výrobcom, autorizovaným predajcom alebo podobne kvalifikovanou osobou.
- Ak si po zapnutí zariadenia všimnete dym, okamžite vytiahnite zástrčku zo zásuvky a obráťte sa na odborníka.
- Okolo prístroja nechajte minimálnu vzdialenosť 20 cm od ostatných predmetov alebo stien.
- Deti vo veku 8 a viac a fyzicky či telesne postihnutí ľudia môžu spotrebič používať iba v prípade, že sú pod dohľadom zodpovednej osoby a boli predtým riadne oboznámení o bezpečnom používaní zariadenia. Deti môžu zariadenie čistiť len pod dozorom.

INŠTALÁCIA

- Pred zapnutím zariadenia vyprázdňte nádrž na vodu.
- Počas používania zariadenia nechajte dvere a okná zatvorené, aby ste šetrili energiu.
- Uistite sa, že vstupy a výstupy vzduchu nie sú ničím blokované.
- Zariadenie umiestnite na stabilný povrch a nechajte okolo neho aspoň 20 cm a zhora aspoň 50 cm voľného miesta, aby vzduch mohol voľne prúdiť.

PREHĽAD ZARIADENIA

Predná strana:

1. Vývod vzduch
2. Kryt nádrže
3. Úchop nádrže na vodu
4. Nádrž na vodu
5. Ovládací panel
6. Predný kryt
7. Zadný kryt

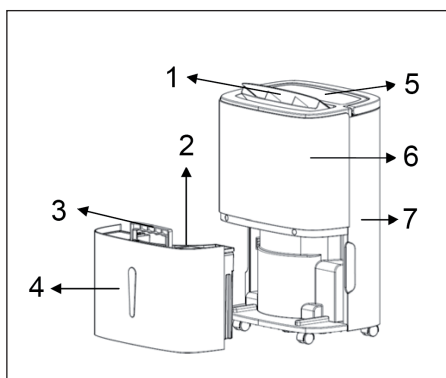





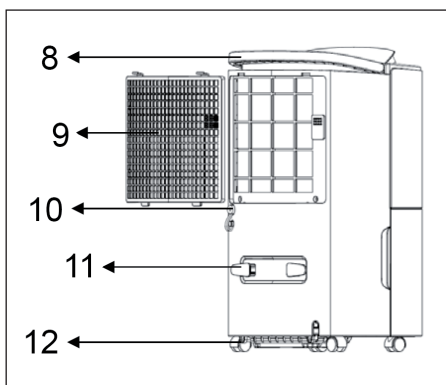

Zadná strana:

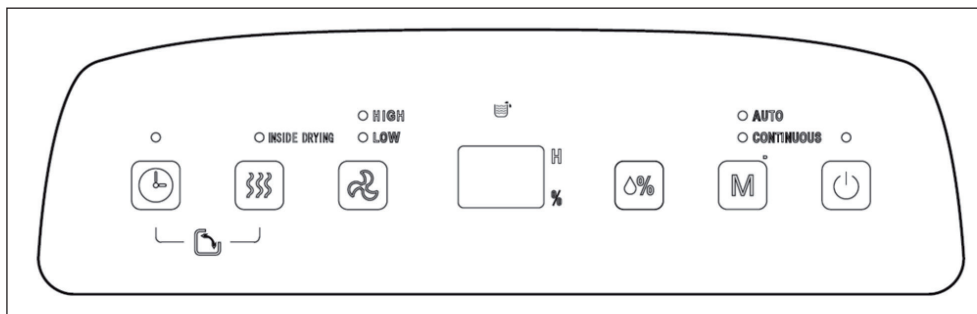
8. Rukoväť
9. rám filtra
10. Výstup vody
11. Navijak na napájací kábel
12. kolieska



OVLÁDACÍ PANEL A FUNKČNÉ TLAČIDLÁ



	Časovač: 24-hodinový časovač. Stlačte tlačidlo pre nastavenie času pre automatické zapnutie alebo vypnutie zariadenia. Čas môže byť nastavený v 1 hodinových prírastkoch v rozmedzí 1-24 hodín. Stlačte tlačidlo znova pre zrušenie časovača.
	Vnútorne sušenie: Stlačte tlačidlo pre spustenie vnútorného sušenia zariadenia. Funkcia sušenia zabraňuje vytváraniu plesní v interiéri odvlhčovača.
	Ventilátor: tlačidlo je možné použiť v režimoch "automatické odvlhčovanie" a "sušenie" pre nastavenie rýchlosti ventilátora a to v nasledovných rýchlostiach: rýchla> nízka> rýchla.
	Displej: v režimoch "automatické odvlhčovanie" a "sušenie" sa na displeji zobrazuje aktuálna vlhkosť v miestnosti. V režime "časovač" je zobrazený nastavený čas čsovača.
	Vlhkosť vzduchu: v režime "automatické odvlhčovanie" stlačte tlačidlo pre nastavenie požadovanej vlhkosti v rozmedzí 30% až 80%, a to v krokoch po 5%.
	Režim: Ak je prístroj alebo časovač zapnutý, stlačte tlačidlo pre nastavenie režimu automatického odvlhčovania (AUTO) alebo režimu sušenia (CONTINUOUS). Hore vpravo na displeji sa rozsvietia zodpovedajúce kontrolky.
	Power: Stlačte tlačidlo pre zapnutie alebo vypnutie prístroja.

PREVÁDZKA A FUNKCIE

Časovač na automatické vypnutie zariadenia:

Keď je zariadenie v prevádzke, stlačením tlačidla TIMER zapnete časovač pre automatické vypnutie zariadenia. Potom stlačte tlačidlo pre vlhkosť vzduchu a nastavte požadovaný čas. Čas môže byť nastavený v 1 hodinových prírastkoch v rozmedzí 1-24 hodín. Po uplynutí nastaveného času sa prístroj automaticky vypne. Po nastavení času počkajte 5 sekúnd bez stlačenia akéhokoľvek tlačidla. Nastavený čas bude automaticky prijatý.

Časovač pre automatické zapnutie prístroja:

Keď je zariadenie v pohotovostnom režime, stlačením tlačidla TIMER zapnete časovač pre automatické zapnutie zariadenia. Potom stlačte tlačidlo pre vlhkosť vzduchu a nastavte požadovaný čas. Po uplynutí nastaveného času sa prístroj automaticky zapne. Po nastavení času počkajte 5 sekúnd bez stlačenia akéhokoľvek tlačidla. Nastavený čas bude automaticky prijatý.

Automatické odvlhčovanie:

Ak je vlhkosť vzduchu v miestnosti viac ako 5% z nastavenej vlhkosti, kompresor a ventilátor sa spustia. Ak je vlhkosť v miestnosti nižšia ako 5% nastavenej vlhkosti, kompresor sa zastaví a ventilátor sa prepne na nastavenú rýchlosť. Podľa toho, ako vlhkosť vzduchu stúpa alebo klesá sa kompresor a ventilátor striedavo zapínajú a vypínajú. Prednastavená vlhkosť vzduchu je 50%.

Režim sušenia:

Zariadenie pracuje v tomto režime nezávisle od vlhkosti vzduchu v miestnosti. Kompresor sa zapne a ventilátor beží vysokou rýchlosťou. Rýchlosť ventilátora môžete nastaviť.

Spustenie vnútorného sušenia:

Stlačte tlačidlo INTERNE TROCKNUNG po dobu dvoch sekúnd pre zapnutie režimu interného sušenia odvlhčovača. Proces sušenia trvá približne 1 hodinu. Ventilátor beží po dobu 30 minút pri vysokej rýchlosti. Následne ventilátor beží po dobu 15 minút pri nízkych otáčkach.

Vypnutie vnútorného sušenia:

Stlačte tlačidlo MODUS po dobu troch sekúnd pre zrušenie vnútorného sušenia a návrat do posledného prevádzkového režimu. Stlačte tlačidlo Power pre zrušenie vnútorného sušenia a prejdienie do pohotovostného režimu.

Oscilácia

Súčasne stlačte tlačidlá INTERNE TROCKNUNG a TIMER pre spustenie alebo vypnutie oscilácie ventilačných lamelov.

Manuálne vypustenie vody:

Keď je nádrž plná, na displeji sa rozsvieti kontrolka vodnej nádrže. Zariadenie prestane pracovať a rozozvučí sa zvukový signál, až kým vodu z nádrže nevyprázdníte.

- Chyťte úchop krytu na nádrž vody a opatrne ju vytiahnite zo zariadenia. Otvorte kryt nádrže a vodu z medzery medzi nádržou na vodu a vekom vylejte.
- Zatvorte veko nádrže a zasunúť nádrž na vodu naspäť do zariadenia.

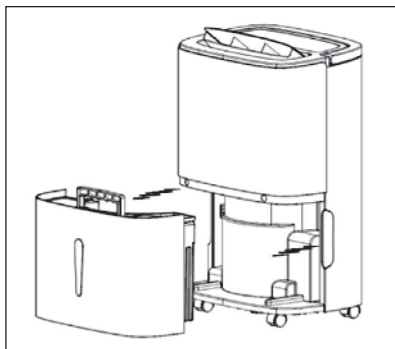

Poznámka: Pred tým, než nádržku na vodu opätovne zasuniete do zariadenia, uistite sa, že plavák sa môže voľne pohybovať.

Permanentný odvod vody:

Ak nechcete často vypúšťať vodu z nádržky, pripojte k zadnej časti zariadenia hadicu (Priemer minimálne 9 mm) pre kontinuálne odvádzanie vody. Týmto spôsobom je možné vodu odvádzať priamo do kanalizácie.

Poznámka: Hadica nie je súčasťou dodávky!

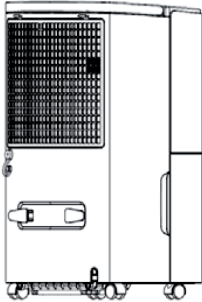
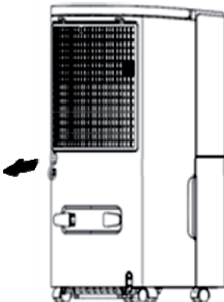
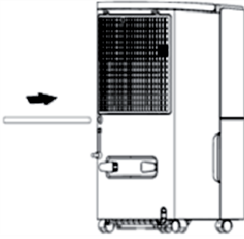
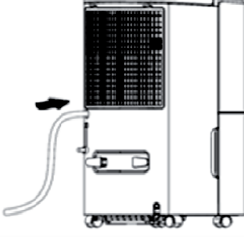
	
Zistite, kde sa nachádza odtok vody	Odstráňte uzáver.
	
K výstupu pripojte odtokovú hadicu.	Uistite sa, že hadica je pevne pripojená k výstupu a voda cez ňu prúdi von.

Poznámka: kanalizácia, do ktorej je voda odvádzaná, sa nesmie nachádzať vyššie, než výstup vody zo zariadenia, ku ktorému je hadica pripojená. V opačnom prípade sa môže stať, že voda bude prúdiť späť do zariadenia.

ČISTENIE A ÚDRŽBA

- Pred čistením prístroj vypnite a odpojte ho zo zásuvky.
- Zástrčku tiež vytiahnite, ak nebudete zariadenie používať po dlhšiu dobu.
- Pri čistení nepoužívajte benzín, alkohol, rozpúšťadlá ani iné chemické čistiace prostriedky.

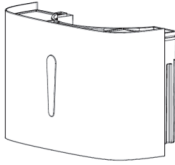
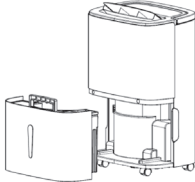
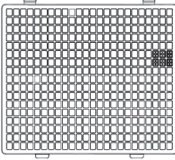
		
<p>Nádrž na vodu vyčistíte vlhkou handričkou.</p>	<p>Povrch prístroja umývajte vlhkou handričkou. Nepoužívajte abrazívne čistiace prostriedky alebo drôtenky.</p>	<p>Vyčistite filter minimálne raz za dva týždne s teplou vodou.</p>

RIEŠENIE PROBLÉMOV

Problém	Možná príčina	Riešenie
Prístroj sa nezapne	Žiadny prúd	Zasuňte zástrčku do zásuvky.
	Nádrž na vodu je plan	Vyprázdenie nádrž na vodu.
	Okolité teplota je príliš nízka alebo príliš vysoká	Používajte prístroj iba v prostredí s teplotou medzi 5-32 °C.
Odvlhčovanie je nedostatočné.	Okolité teplota alebo vlhkosť je príliš nízka	V suchom prostredí je výkon nižší.
	Prívod vzduchu alebo výstup vzduchu je blokový	Odstráňte upchatie alebo nečistoty z prívodov / vývodov vzduchu.

Problém	Možná příčina	Riešenie
Z vývodu neprúdi žiadny vzduch.	Filter je znečistený	Vyčistite filter.
Voda vyteká von.	Vypúšťacia hadica nie je správne nasadená	Uistite sa, že hadica je pevne nasadená.
	Hadica je zablokovaná	Vyčistite hadicu.

Pokyny k likvidácii



Podľa Európskeho nariadenia odpadu 2012/19/ EÚ tento symbol na výrobku alebo na jeho obale znamená, že výrobok nepatrí do domáceho odpadu. Na základe smernice by sa mal prístroj odovzdať na príslušnom zbernom mieste pre recykláciu elektrických a elektronických zariadení. Zabezpečením správnej likvidácie výrobku pomôžete zabrániť možným negatívnym dopadom na životné prostredie a ľudské zdravie, čo by inak mohol byť dôsledok nesprávnej likvidácie výrobku. Pre detailnejšie informácie o recyklácii tohto výrobku sa obráťte na svoj Miestny úrad alebo na odpadovú a likvidačnú službu Vašej domácnosti.

KLARSTEIN NIETSRK

SRSRK KLARSTEIN NIE

KLARSTEIN NIETSRK

SRSRK KLARSTEIN NIE

KLARSTEIN NIETSRK

SRSRK KLARSTEIN NIE

KLARSTEIN NIETSRK