



VÁKUOVAČKA

10029742

KLARSTEIN

## Vážení zákazník,

Blahoželáme Vám k zakúpeniu tohto výrobku. Pozorne si prosím prečítajte tento návod a venujte zvýšenú pozornosť upozorneniam ako predísť vzniknutiu závad. Za závady vzniknuté nedodržaním pokynov a upozornení obsiahnutých v tomto návode, spoločnosť nenesie žiadnu zodpovednosť a na takto poškodené výrobky sa záruka nevzťahuje.

## Bezpečnostné inštrukcie

- Nepoužívajte žiadne príslušenstvo, ktoré nie je doporučené. Používajte tento výrobok iba na účel, pre ktorý bol zhotovený.
- Nepokúšajte sa opravovať tento prístroj.
- Nevystavujte prístroj dažďu
- Nekladte ťažké alebo vodou naplnené veci na vrch prístroja
- Nehádzte žiadne kovové objekty do vnútra prístroja.
- Uistite sa, že zásuvka má rovnaké napätie ako tento prístroj.
- Pevne Zapojte napájací kábel do zásuvky
- Neťahajte za kábel, neohýbajte ho a nekladte na neho ťažké predmety.
- Nedotýkajte sa zástrčky mokrými rukami.
- Uchopte zástrčku pri vyťahovaní z elektrickej zásuvky.
- Nepoužívajte poškodenú zástrčku ani poškodenú elektrickú zásuvku.
- Umiestnite tento prístroj tak, aby napájací kábel mohol byť odpojený okamžite, keď dôjde k problému.
- Umiestnite prístroj na suchý, rovný a vodeodolný a žiaruvzdorný povrch.
- Zásuvka musí byť ľahko prístupná pre rýchle odpojenie prístroja z elektrického obvodu.
- v prípade núdze
- Neumiestňujte tento prístroj do vstavaných skriň alebo iného uzavretého priestoru. Prístroj musí mať dobré odvetranie.
- Nekladte blízko k zariadeniam, ktoré môžu byť horúce. Teplo môže prístroj poškodiť.
- Nevystavujte tento prístroj priamemu slnečnému žiareniu, vysokým teplotám, nadmernej vlhkosti a nadmerných vibrácií.
- Opravy spotrebiča by mali byť vykonávané iba autorizovaným servisným technikom.
- Nemodifikujte výrobok, môže to znížiť jeho bezpečnosť. Nebezpečenstvo úrazu!
- nikdy svojvoľne spotrebič nerozkladajte a nikdy sami neopravujte prístroj.
- Nesprávne zloženie môže spôsobiť poruchu alebo nefunkčnosť prístroja. Prístroj v žiadnom prípade nerozkladajte. Spoločnosť nenesie žiadnu zodpovednosť za následné škody. Záruka v tomto prípade zaniká.

**Malé predmety / priložené súčasti:** Uschovajte drobné predmety (napr skrutky a ďalšie montážne predmety, pamäťové karty) a priložené súčasti mimo dosahu detí. Nedovoľte deťom hrať sa s prístrojom a tesniacimi prvkami. Nebezpečenstvo udusenía!

**Preprava:** Uschovajte originálny obal., Zabalte jednotku do originálneho obalu na primeranú ochranu pri preprave.

**čistenie:** Nepoužívajte prchavé látky, ako sú napríklad prostriedky na hubenie hmyzu. Nečistite povrch s použitím silnému tlaku mohlo by dôjsť k jeho poškodeniu. Guma alebo plast by nemali byť v kontakte s prístrojom po dlhšiu dobu. Vyčistite prístroj a mäkkou handričkou a teplou vodou, ak je to nutné, mydlovým. nikdy neponárajte prístroj do vody alebo inej kvapaliny.

## Účel zariadenia

Toto zariadenie sa používa pre vákuové balenie potravín alebo iných predmetov. Je určené výhradne na tento účel a smie byť použité iba na tento účel. Zariadenie môže byť použité len spôsobom, ako je popísané v tomto návode. Tento prístroj môže byť obsluhovaný deťmi a osobami so zníženými telesnými, zmyslovými alebo duševnými schopnosťami, pokiaľ im boli poskytnuté potrebné inštrukcie alebo sú pod dozorom zodpovednej osoby.

## Technické parametre

Číslo výrobku | 10029742

<b>Napätie a frekvencia</b>	220V- 240V AC 50Hz
<b>Energetická trieda</b>	120W
<b>Satie</b>	12 Liter / Minute
<b>Vákuum</b>	-0,8 Bar / ca. 90%
<b>Vrecká</b>	Vhodné pre vrecká strednej veľkosti so šírkou do 30 cm
<b>Tavenie</b>	Dve voliteľné úrovne intenzity (pre suchý alebo vlhký obsah, 30 cm
<b>Bezpečnostné funkcie</b>	automatická kontrola teploty / automatické vypnutie
<b>Rozmery</b>	15,5 x 38 x 6,3 cm
<b>Hmotnosť</b>	1,6 Kg
<b>Súčasti balenia</b>	zariadenie, 10 vákuových vreciek, návod

## Opis produktu

### Ovládací panel

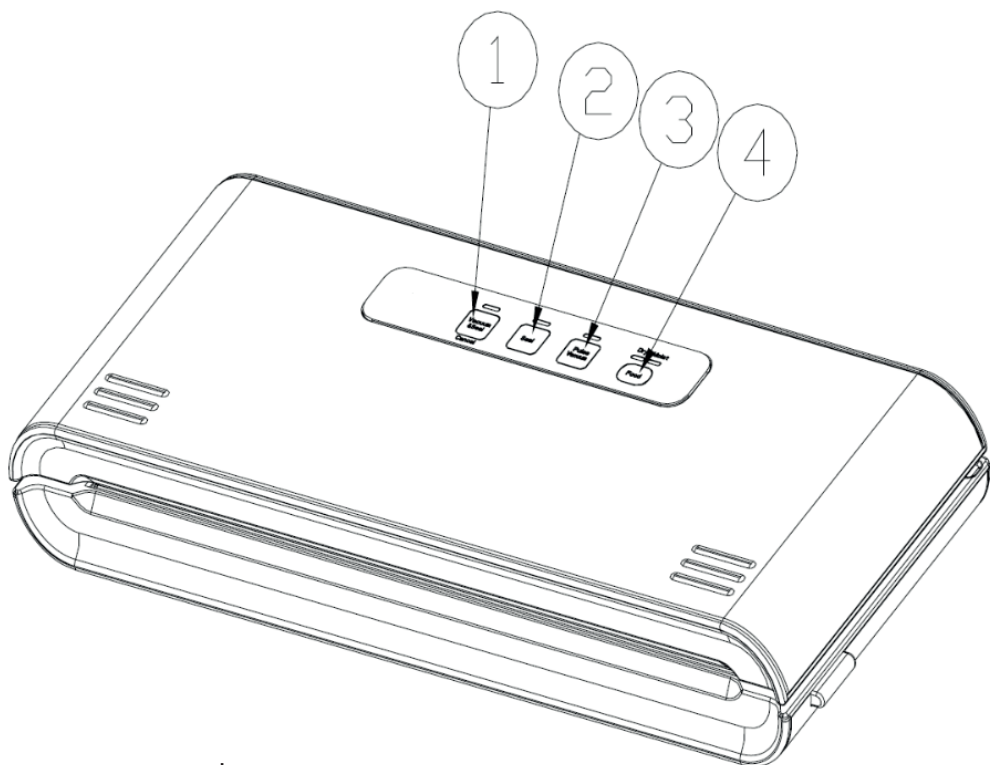

1	<b>Auto</b>	V pohotovostnom režime: Stlačením zahájite automatický proces vytvorenia vákuu a tavenia. Keď je zariadenie v činnosti, stlačte tlačidlo pre zastavenie procesu.
2	<b>Seal</b>	- zataviť Toto tlačidlo má dve funkcie. Zataví otvorený koniec vrecka bez vytvorenia vákuu. Keď je zapnutá automatická "Vacuum & Seal" funkcia stlačením SEAL zastavíte nasávanie vzduchu a vrecko bude zatavené.
3	<b>Vacuum</b>	prístroj vysáva vzduch a vytvára vákuum tak dlho ako držíte toto tlačidlo stlačené.
4	<b>Seal Time</b>	Stlačte za účelom výberu doby tavenia v závislosti od druhu potraviny. Možnosti suché- vlhké, prístroj je prednastavený na možnosť suché.

## Geräteübersicht

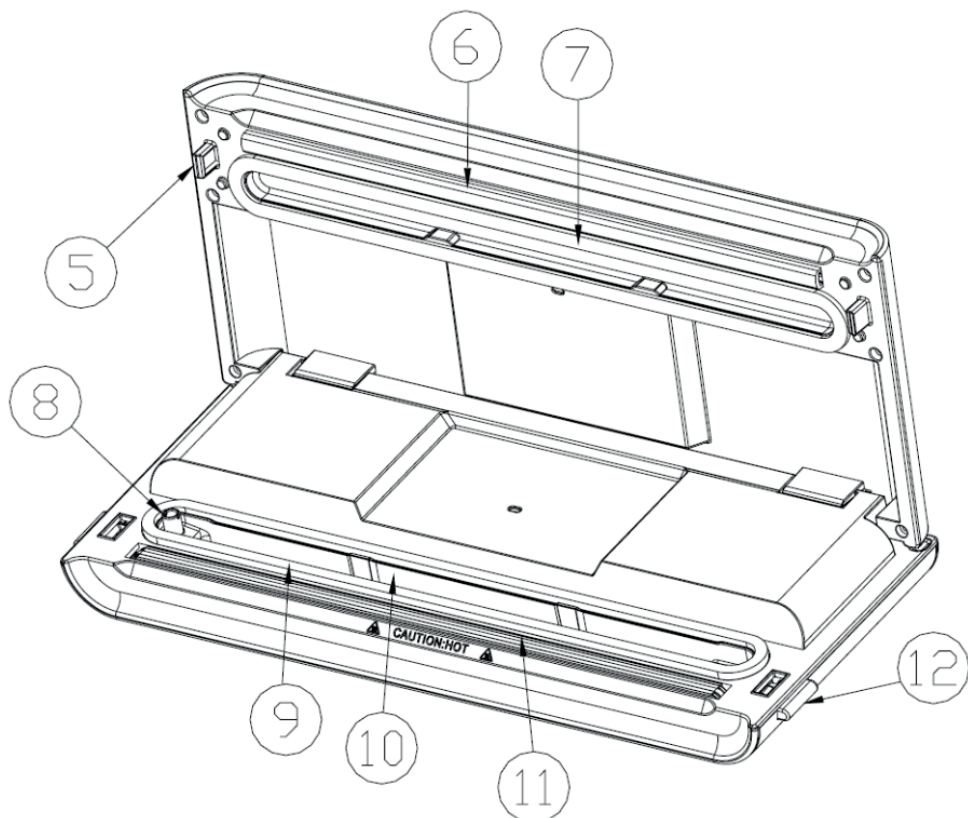

5	háč	na uzamknutie prístroja počas prevádzky
6	<b>Taviaca lišta</b>	položte na lištu časť vrečka ktorá má byť zatavená
7	vrchný tesniaci prúžok	nedovolí prenikaniu vzduchu a spolu s dolným tesniacim prúžkom tvorí vákuovú komoru. Vymeňte v prípade poškodenia. Pravidelne čistite.
8	<b>vysávanie vzduchu</b>	
9	<b>dolný tesniaci prúžok</b>	
10	<b>vákuová komora</b>	položte otvorený koniec vrečka do vákuovej komory. Nasáva vzduch z vrečka a zachytí akúkoľvek nadbytočnú kvapalinu
11	<b>Taviaca lišta</b>	Teflónom potiahnutý vykurovací prvok, ktorý je horúci a zataví vrečko.
12	<b>Tlačidlá pre otvorenie</b>	Drücken Sie an beiden Seiten, um die Haube zu öffnen und den Druck entweichen zu lassen. Drücken Sie auf die Tasten auf jeder Seite.

# Uvedenie do prevádzky a používanie

## Výroba tašky

1 odstrihnete požadovanú dĺžku z mikroténovej rolky. Zapojte prístroj do zásuvky.

Položte jeden koniec na vrch taviacej lišty. Neprekryte vakuovú komoru.

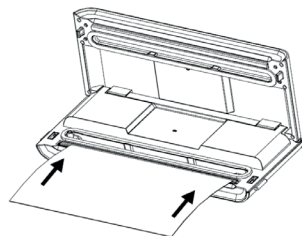

zatvorte a zatlačte kým nepočujete kliknutie



Stlačte tlačidlo SEAL aby sa začal proces tavenia

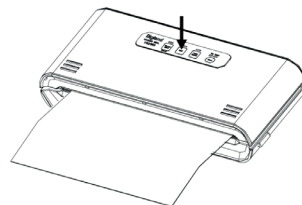

Stlačte bočné tlačidlá pre otvorenie a vyberte tašku.

Upozornenie: Zariadenie sa pri používaní zahrieva. Nechajte veko otvorené po dobu 1 minúty po každom použití. Nechajte prístroj úplne vychladnúť pred odložením. Nestáčajte sieťový kábel okolo prístroja.

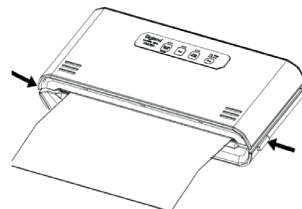

## Vákuové zabalenie

Umiestnite potraviny alebo iné objekty do vnútra vrečka. Používajte len vrečká vhodné pre vákuové balenie. Vyčistite a narovnajzte otvorený koniec vrečka. Uistite sa že na ňom nie sú omrvinky, prach, masť alebo iné nečistoty.

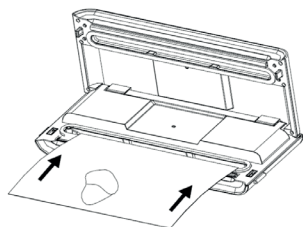

Stlačte kryt oboma rukami nadol, kým nebudete počuť kliknutie.

Skontrolujte či je režim pre vákuové balenie potravín zapnutý – kontrolka FooD svieti. Taktiež skontrolujte či svieti kontrolka VACUUM TIME- čas tavenia závisí od vlhkosti potravín, suché a vlhké, a od zvoleného tlaku, bežný a slabý.

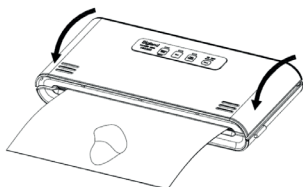

stlačte VACUUM a prístroj začne s vákuovým balením a automaticky vrečko uzavrie.

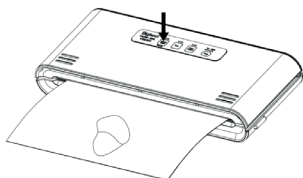

Stlačte uvoľňovacie tlačidlá vpravo a vľavo, otvorte prístroj a vyberte vrečko.

Upozornenie: Zariadenie sa pri používaní zahrieva. Nechajte veko otvorené po dobu 1 minúty po každom použití. Nechajte prístroj úplne vychladnúť pred odložením. Nestáčajte sieťový kábel okolo prístroja.

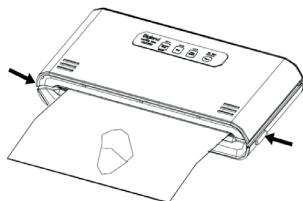

## Rady pre dosiahnutie lepšieho výsledku

- Nenaplníte vrečko príliš. Nechajte vo vrecku dostatočný priestor, tak aby bol otvorený koniec bez záhybov a aby sa dalo vrečko uzavrieť.
- Uistite sa, že otvor vrecka nie je mokrý, môže to ovplyvniť výsledok. Nenechajte vo vrecku príliš veľa vzduchu. Stlačte vrečko aby ste vytlačili čo najviac vzduchu. Ak je vo vrecku príliš veľa vzduchu, pumpa nebude fungovať efektívne.
- Nebaľte žiadne predmety s ostrými hranami, ako sú napríklad rybie kosti alebo kôrovce. môže dôjsť k poškodeniu vrecka. Na ostré predmety použite nádobu.
- Uistite sa, že na tesniaci prúžok nie je poškodený alebo že na ňom nie sú zbytky potravín. Ak áno vyberte ho z prístroja a vyčistite. Pokiaľ je to potrebné vymeňte za nový.
- V priebehu procesu, je možné, že omrvinky alebo unikajúca kvapalina upchá pumpu. Zmrazte ovocnú šťavu pred vákuovým balením. alebo položte papierovú utierku k hornému otvoru. Nenaplnňajte vrečko sypkými látkami až po okraj. Nasypťte takéto potraviny do iného sáčku a ten potom vložte do vrecka na vákuové balenie.
- Zmrazte ovocie a zeleninu pred vákuovým balením.
- Vákuové vrecká sú umývateľné a je ich možné opätovne použiť. Výnimky: Vrecká ktoré ste použili na zabalenie surového mäsa, rýb alebo mastných potravín znova nepoužívajte. Taktiež znova nepoužívajte vrecká v ktorých ste ohrievali potraviny v mikrovlnnej rúre alebo varili

## Riešenie problémov

### Vákuum sa nevytvorí

- Skontrolujte, či nie je napájací kábel poškodený.
- Skontrolujte, či je elektrická zásuvka funkčná pripojením iného spotrebiča.
- Uistite sa, že vrečko je správne umiestnené vo vnútri vákuovej komory a nebráni vysávaniu vzduchu

### Vo vákuu je vzduch

- Otvorený koniec vrecka by mal spočívať vo vnútri vákuovej komory.
- Vákuové vrečko môže byť roztrhnuté.
- Prienik vzduchu môže byť spôsobený omrvinkami, masťotami alebo kvapalinami, ktoré sa dostali do zatavenej časti vrecka. Znovu otvorte a utrite vrečko pozdĺž tesniaceho pásika.

### Prístroj nezataví vrečko po vytvorení vákuua

- Skontrolujte tesnenie vákuovej komory. Skontrolujte tesnenie či je v správnej polohe Uistite sa, že tesnenie nie je zlomené. Utrite ho, umyte, osušte a dajte späť namiesto.
- Vákuové vrečko môže byť roztrhnuté.
- Prienik vzduchu môže byť spôsobený omrvinkami, masťotami alebo kvapalinami, ktoré sa dostali do zatavenej časti vrecka. Znovu otvorte a utrite vrečko pozdĺž tesniaceho pásika.
- Môže ísť o prebiehajúci proces kvasenia alebo uvoľňovania plynov z potravín vo vnútri vrecka. Potraviny ako čerstvé ovocie, zelenina, cereálie, huby nie sú vhodné na vákuové balenie.

### Vrečko sa začne rozpúšťať

- Zariadenie sa pri používaní zahrieva. Nechajte veko otvorené po dobu 1 minúty po každom použití. Nechajte prístroj úplne vychladnúť pred odložením. Nestáčajte sieťový kábel okolo prístroja.
- Vyčistite taviacu lištu. Predtým vytiahnite zástrčku zo zásuvky a nechajte prístroj vychladnúť. Odstrihnite poškodené časti z vrecka.



## Informácie o likvidácii



Podľa európskeho nariadenia pre nakladanie s odpadmi 2002/96 / EG tento symbol na výrobku alebo jeho obale znamená, že tento výrobok nie je bežný odpad. Pri likvidácii musí byť umiestnený do zberného miesta pre recykláciu elektrických a elektronických zariadení. Zabezpečením správnej likvidácie tohto výrobku, pomôžete zabrániť prípadným negatívnym vplyvom na životné prostredie a ľudské zdravie, ku ktorým by inak mohlo dôjsť. Pre podrobnejšie informácie o recyklácii tohto výrobku, obráťte sa na svoj miestny úrad alebo úrad pre zber komunálneho odpadu.

## Vyhlásenie o zhode

**Výrobca:** Chal-Tec GmbH, Wallstraße 16, 10179 Berlin, Deutschland.

Tento produkt je v súlade s nasledujúcimi európskymi smernicami:

2014/30/EU (EMV)

2014/35/EU (LVD)

2011/65/EU (RoHS)



Dear Customer,

Congratulations on purchasing this equipment. Please read this manual carefully and take care of the following hints to avoid damages. Any failure caused by ignoring the mentioned items and cautions mentioned in the instruction manual are not covered by our warranty and any liability.

## Safety Instructions

- Do not expose this device to rain.
- Do not playe objects on the unit filled with liquids, such as vases.
- Use recommended accessories only.
- Do not repair this device yourself. Refer repairs to qualified service personnel.
- Do not drop any metal objects into this unit.
- Do not place heavy objects on top of this unit.
  
- Make sure that the power supply voltage corresponds to the specifications on this unit.
- Plug the power cord into the outlet securely.
- Do not pull the cable, do not bend it and do not place heavy objects on it.
- Do not handle the plug with wet hands.
- Grasp the plug when pulling out of the electrical outlet.
- Do not use a damaged power plug or a damaged electrical outlet.
- Install this unit so that the power cord can be unplugged immediately when a problem occurs.
  
- Set the appliance on a dry, flat, waterproof and heat-resistant surface.
- The socket must be readily accessible to disconnect the unit quickly in an emergency from the electrical circuit.
- Do not install or position this unit in a bookcase, built-in wardrobe or any other confined space. Ensure good ventilation of the unit.
- Do not place near to an amplifier or other equipment that may be hot. The heat can damage the unit.
- Do not expose this unit to direct sunlight, high temperatures, excessive moisture and excessive vibration.
  
- Repairs to the appliance should only be carried out by an authorized service center.
- A remodeling or modification of the affected product safety. Risk of injury!
- Open the product never arbitrarily and perform repairs never yourself!
- Incorrect reassembly may result in malfunction or total failure.
- Open in no case the unit. We assume no liability for consequential damages. The warranty expires at foreign interference with the device.

**Small objects / Packaging Parts:** Store small objects (eg screws and other mounting hardware, memory cards) and packaging parts out of the reach of children. Do not let you play with the film. Risk of suffocation!

**Transport:** Please keep the original packaging. To an adequate protection during transport of the device, pack the unit in its original packaging.

**Cleansing:** Do not use volatile liquids, such as insecticide spray. Dont clean the surface with strong pressure otherwise it could get damaged. Rubber or plastic should not be in in contact with the devive over a longer period. Clean the appliance and the floor using a soft cloth and warm water, if necessary, a soap solution. Never submerge the base in water or any other liquid.