



Komínový odsávač pár Kéményes páraelszívó

10030272
10030273
10030274

10030275
10030276
10030300

KLARSTEIN

Vážený zákazník,

gratuluje Vám k zakúpeniu produktu.

Prosím, dôkladne si prečítajte manuál a dbajte na nasledovné pokyny, aby sa zabránilo škodám na zariadení. Za škody spôsobené nedodržaním inštrukcií a pokynov neručíme.

Obsah

Bezpečnostné pokyny	3
Montáž	4
Obsluha zariadenia	8
Čistenie a údržba	11
Odstraňovanie porúch	12
Pokyny k likvidácii	13
Vyhlasenie o zhode	13

Bezpečnostné pokyny

- Tento návod na obsluhu slúži pre Vašu bezpečnosť. Čítajte návod pozorne a dobre ho uschovajte, aby ste po ňom mohli kedykoľvek siahnuť.

Deti v domácnosti

- Malé deti musia byť vzdialené mimo zariadenia. Musia byť pod dozorom, aby sa nedotýkali horúcich častí.
 - Deti od 8 rokov, telesne a duševne obmedzení ľudia by mali používať toto zariadenie iba vtedy, ak boli oboznámení o bezpečnom používaní zariadenia a s ním spojeným nebezpečenstvom.
- Uchovajte zariadenie a sieťový kábel mimo dosahu detí, ktoré sú mladšie ako 8 rokov.

Všeobecné

- Zariadenie je určené len na domáce použitie.
- Prístupné časti sa môžu stať počas prevádzky horúcimi.
- Pod odsávačom pár nevlambujte.
- Pravidelne kontrolujte sieťovú zástrčku a sieťový kábel. Ak je sieťový kábel poškodený, musí byť vymenený zákazníckym servisom, aby sa zabránilo nebezpečenstvám.
- Nenechajte prísť sieťový kábel do kontaktu s horúcimi časťami zariadenia.
- Dajte pozor, aby sa sieťový kábel nezachytil pod zariadením alebo v zariadení, aby sa zabránilo škodám na sieťovom kábli.
- Nemontujte zariadenie vo vonkajšom prostredí, na vlhkom mieste alebo v oblasti, ktorá môže byť postihnutá únikom vody, napr. pod umývadlo alebo vedľa umývadla. V prípade poškodenia vodou nechajte zariadenie úplne vysušiť.

Čistenie

- V blízkosti zariadenia nepoužívajte horľavé spreje.
- Dôsledne zlikvidujte obalový materiál.
- Pri používaní a čistení zariadenia buďte opatrní. Prečítajte si kapitolu „Čistenie a údržba“.
- Na čistenie sa nesmú používať parné čističe.

Montáž

- Montáž môže vykonávať len kvalifikovaný elektrikár alebo iná kvalifikovaná osoba. Montáž musí byť vykonaná správne, podľa pokynov výrobcu.
- Zariadenie nie je určené na ovládanie externým časovačom ani samostatným diaľkovým ovládačom.
- Pri pevných kábloch musí byť možnosť prerušenia obvodu stanovená podľa smerníc zapojenia vodičov.
- Informujte sa o miestnych predpisoch týkajúcich sa odsávania dymu. Nepripájajte odsávač pár ku komínu alebo k rozvodu horúceho vzduchu. Presvedčte sa, či je vetranie miestnosti v súlade s miestnymi predpismi. Uistite sa, že objem odberového prúdu nepresiahne 4 Pa (0,04 mbar).

Miestnosť musí byť primerane vetraná, keď je odsávač používaný súčasne so zariadeniami, ktoré spaľujú plyn alebo iné palivá. Vzduch nesmie byť odvádzaný do odvodu spalín, ktorý sa používa ako odvod spalín pre zariadenia, ktoré spaľujú plyn alebo iné palivá. Musia sa dodržiavať právne predpisy týkajúce sa odsávania vzduchu.

- Pred pripojením zariadenia vypnite napájanie. Skontrolujte, či napájacie napätie zodpovedá menovitému napätiu na typovom štítku zariadenia.
- Počas elektrostatického výboja (napr. búrka) môže zariadenie prerušiť prevádzku. To nepredstavuje žiadne nebezpečenstvo alebo poškodenie. Odpojte napájací zdroj od zariadenia a znovu ho po jednej minúte pripojte.
- Nepoužívajte zariadenie, ak sa vyskytnú známky poškodenia alebo poruchy. V takom prípade kontaktujte zákaznícky servis.

Montáž

Pre model bez skla (10030272)

1. Odstup medzi varnou plochou a najspodnejšou hranou digestora musí byť minimálne 65 – 75 cm (pozri obrázok 1).

2. Po určení výšky upevnite zakotvenie na príslušnom mieste. Najprv musíte umiestniť otvory (budete potrebovať vŕtačku, zodpovedajúce vrtáky, hmoždinky a skrutky) a potom pripevnite zakotvenie pomocou skrutiek na stenu.

3. Keď je zakotvenie upevnené, pripevnite vnútorný držiak komínového obkladu podobným postupom (pozri obrázok 2). Dbajte, prosím, na správne vzdialenosti (odstup, prosím, vymerajte), pretože obklad komína sa neskôr upevní k držiaku. Zafixujte, prosím, vonkajšiu svorku pre obklad komína na vonkajšej strane obkladu a skontrolujte, či je vnútorný obklad komína vo výške voľne pohyblivý. Potom nainštalujte na kryt digestora pripojenie potrubia a obklad komína. Pozrite si obrázok 3.

4. Umiestnite kryt digestora na ukotvenie (pozri obrázok 4).

5. Nastavte správnu výšku vnútorného obloženia komína tak, aby boli držiaky vyrovnané a zafixujte ich. Kryt digestora môžete potom zaistiť pomocou bezpečnostných skrutiek (pozri obrázok 5).

Poznámka: Všímajte si, prosím, že dva bezpečnostné kryty sa nachádzajú na zadnej strane konštrukcie.

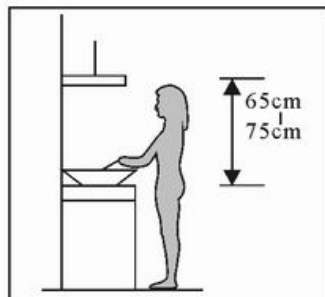

Obrázok 1

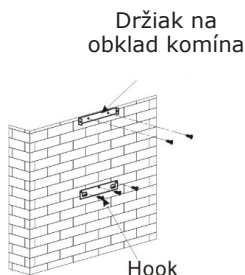

Obrázok 2

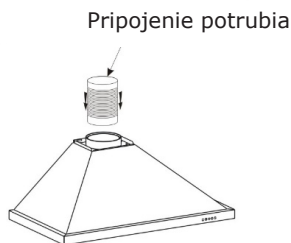

Obrázok 3

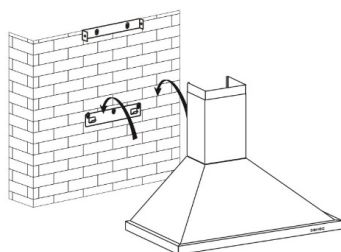
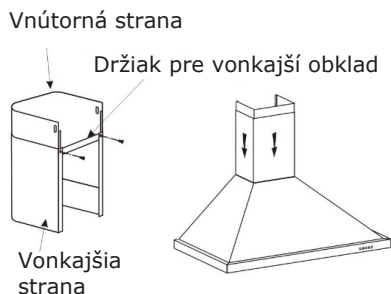

Obrázok 4

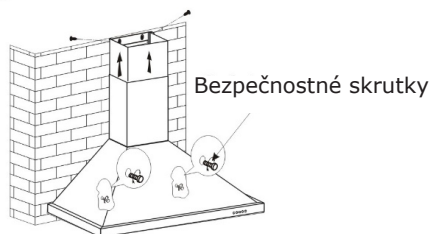

Obrázok 5

Pre model so sklom (10030273)

1. Odstup medzi varnou plochou a najspodnejšou hranou digestora musí byť minimálne 65 – 75 cm (pozri obrázok 1).
2. Po určení výšky upevnite zakotvenie na príslušnom mieste. Najprv musíte umiestniť otvory (budete potrebovať vŕtačku, zodpovedajúce vrtáky, hmoždinky a skrutky) a potom pripevníte zakotvenie pomocou skrutiek na stenu. Keď je zakotvenie upevnené, pripevníte vnútorný držiak komínového obkladu podobným postupom (pozri obrázok 2). Dbajte, prosím, na správne vzdialenosti (odstup, prosím, vymeňte), pretože obklad komína sa neskôr upevní k držiaku.
3. Nainštalujte na kryt digestora pripojenie potrubia a umiestnite kryt digestora na zakotvenie (pozri obrázok 6).
4. Sklenený diel správne nasadte a zafixujte ho vhodnými skrutkami. Koniec potrubia odvedte do vonkajšieho prostredia. Všimnite si, prosím, že k tomu treba mať k dispozícii potrebný otvor.
5. Nastavte správnu výšku vnútorného obloženia komína tak, aby boli držiaky vyrovnané a zafixujte ich. Kryt digestora môžete potom zaistiť pomocou bezpečnostných skrutiek (pozri obrázok 7).

Poznámka: Všimnite si, prosím, že dva bezpečnostné ventily sú umiestnené na zadnej strane konštrukcie.

Držiak na
obklad komína

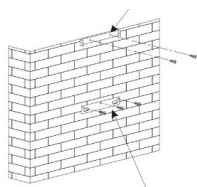

Hook
Obrázok 2

Pripojenie potrubia

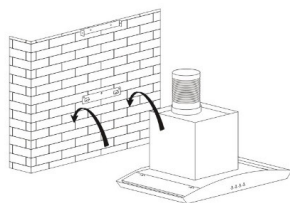
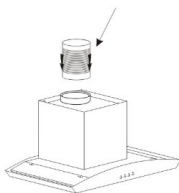

Obrázok 3

Vnútroštrana

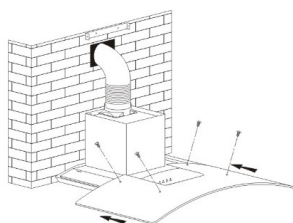

Obrázok 4

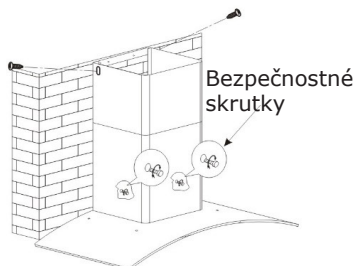
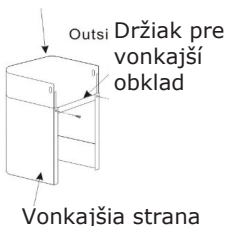

Obrázok 5

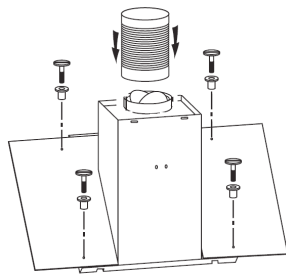
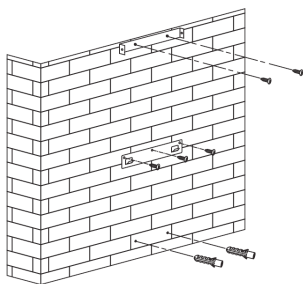
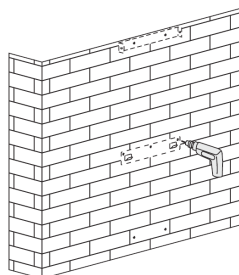
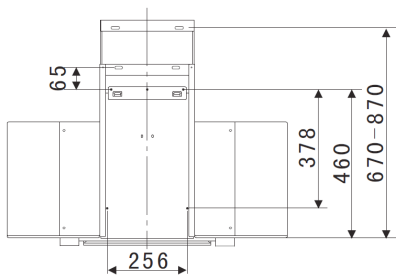

KLARSTEIN

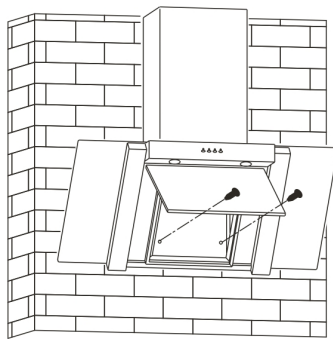
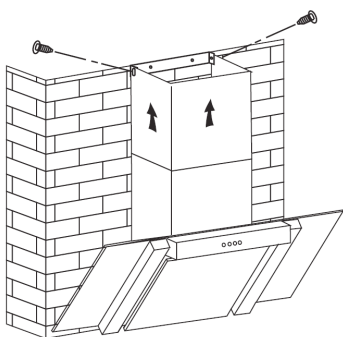
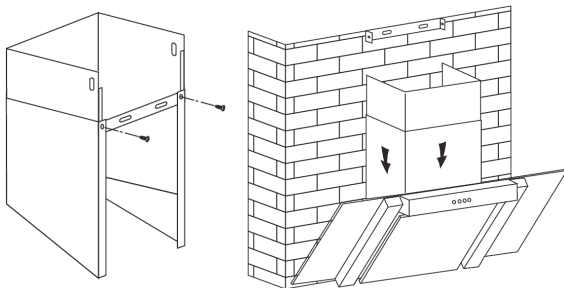
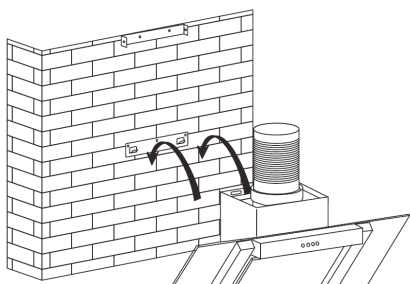

1. Pred montážou dbajte na to, aby bol priestor čistý, aby sa zabránilo nasatiu zbytkov triesok a prachu.
2. Odsávač pár nesmie zdieľať vývod vzduchu s plynovým spotrebičom, pecou alebo iným privádzaným horúcim odpadovým vzduchom.
3. Neprekročte ohnutie odpadovej rúry 120°. Rúra môže byť vedená paralelne k východiskovému bodu alebo ponad neho a potom k stene.
4. Po montáži zabezpečte, aby bola odťahovacia hubica vodorovne, aby sa zabránilo zhromažďovaniu zvyškov tuku na určitej strane.

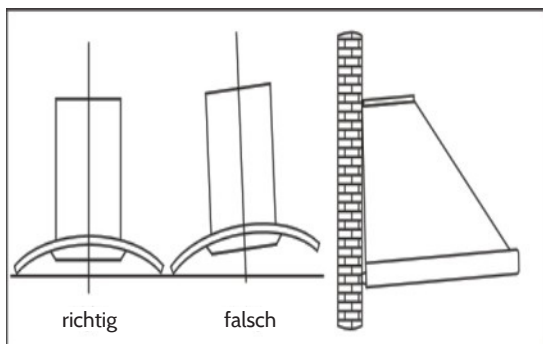



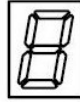

Obsluha zariadenia

Ovládací panel pre číslo produktu 10030272



Po pripojení k zdroju napájania sa ovládací panel rozsvieti. Zariadenie prejde do pohotovostného režimu a po 30 sekundách osvetlenie ovládacieho panela zhasne.

	Zapnutie/vypnutie	Zapnutie a vypnutie ventilátora.
	Svetlo	Na zapnutie a vypnutie
	Úroveň	K dispozícii sú 3 stupne fúkania: Nízka (1)-Stredná (2)-Vysoká(3).Po každom stlačení tlačidla sa ventilátor prepne o jeden krok vyššie.Na displeji sa zobrazuje číslo úrovne(1, 2 alebo 3).
	Časovač	Časovač je nastavený na 9 minút. Stlačením tohto tlačidla v prevádzke nastavíte časovač motora. Na displeji sa zobrazí za sebou 9, 8, 7, 6 až po 0. Bez ďalšieho zadania sa osvetlenie displeja po 30 sekundách vypne.

Ovládací panel pre číslo produktu 10030273, 10030274, 10030275

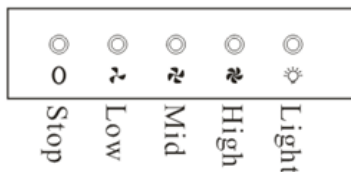



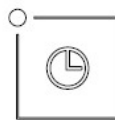
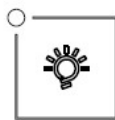
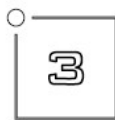
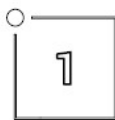

	VYPNUTIE	Pomocou tohto gombíka vypnite ventiláciu.
	Nízka úroveň ventilátora	Použite nízku úroveň na prevzdušnenie kuchyne. Je vhodný na varenie bez veľkej pary. Opätovným stlačením vypnite ventilátor.
	Stredná úroveň ventilátora	Stredná úroveň je ideálna pre bežné varenie. Opätovným stlačením vypnite ventilátor.
	Vysoká úroveň ventilátora	Vyberte vysokú úroveň, keď sa vytvára ťažký dym alebo para, aby sa dosiahla najvyššia účinnosť odvádzaného vzduchu. Opätovným stlačením vypnite ventilátor.
	Svetlo	Zapnutie a vypnutie lampy.

Ovládací panel pre číslo produktu 10030276



Po pripojení k zdroju napájania sa ovládací panel rozsvieti. Zariadenie prejde do pohotovostného režimu a po 5 sekundách osvetlenie ovládacieho panela zhasne. Pri stlačení akéhokoľvek tlačidla sa rozsvieti.

	Svetlo	Na zapnutie a vypnutie
	Nízka úroveň	Zapnutie nízkej úrovne. Po opätovnom stlačení tlačidla sa ventilátor zhasne.
	Stredná úroveň	Zapnutie strednej úrovne. Po opätovnom stlačení tlačidla sa ventilátor vypne.
	Vysoká úroveň	Zapnutie vysokej úrovne. Po opätovnom stlačení tlačidla sa ventilátor vypne.
	Časovač	Stlačením tlačidla sa nastaví časovač na 5 minút.

Čistenie a údržba

Čistenie tukového filtra

Filter sa skladá z nehrdzavejúcej ocele. Nepoužívajte preto žiadne žieravé čistiace prostriedky. Udržiavanie filtra v čistote sa postará o prevádzku bez problémov. Postupujte presne podľa pokynov nižšie.

Metóda 1

Mriežku umiestnite do čistej teplej vody (teplota 40 – 50 °C). Pridajte čistiaci prostriedok a nechajte namočiť na 2 – 3 minúty. Používajte ochranné rukavice a čistite mriežku mäkkou kefkou. Nepoužívajte príliš veľký tlak, pretože mriežka je jemná a môže sa ľahko poškodiť.

Metóda 2

Tukový filter umývajte v umývačke riadu na 60 °C.

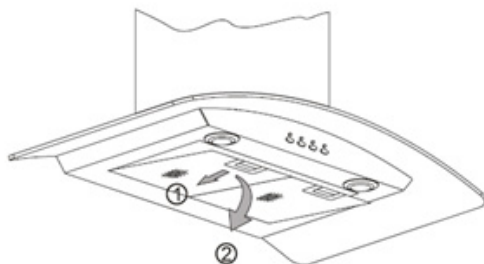

Čistenie odsávača pár

- Aby ste ochránili konštrukciu na dlhý čas pred zmenami, odsávač by mal byť čistený teplou vodou a nežieravým čistiacim prostriedkom.
- Nepoužívajte abrazívne čistiace prostriedky, pretože by mohli poškodiť konštrukciu.
- Udržujte vodu mimo motora a iných častí, pretože by to mohlo poškodiť zariadenie.
- Pred čistením odpojte zariadenie zo zásuvky.
- Filter s aktívnym uhlím nesmie byť vystavený nadmernému teplu.
- Netrhajte lištu, pevne osadenú okolo filtra s aktívnym uhlím.
- Vymeňte sieťovú zástrčku alebo sieťový kábel, ak sú poškodené.

Osadenie filtra s aktívnym uhlím

Vyberte tukový filter.

Uhlíkové filtre sú umiestnené na oboch koncoch motora. Otočte uhlíkové filtre proti smeru hodinových ručičiek, kým nebudú odtočené.

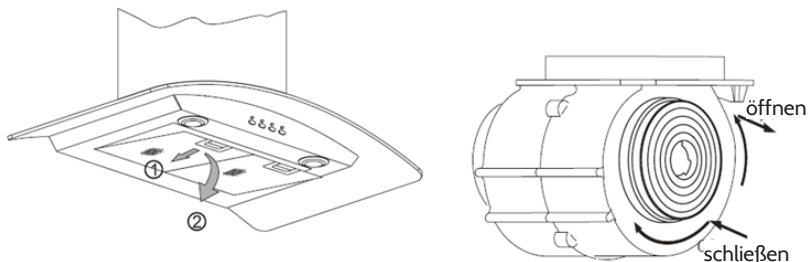

Filtre s aktívnym uhlím by sa mali vybrať každých 3 – 6 mesiacov a vždy, keď sú poškodené.

Odstraňovanie porúch

Chyba	Dôvod	Riešenie
Svetlo svieti, ale ventilátor nefunguje.	Lopatka ventilátora sa zasekla.	Vypnite zariadenie a nechajte ho opraviť kvalifikovaným technikom.
	Motor je poškodený.	
Ani svetlo, ani ventilátor nefungujú.	Žiarovka sa vypálila.	Vymeňte žiarovku.
	Napájací kábel je uvoľnený.	Zapojte napájací kábel.
Silné vibrácie na zariadení.	Lopatka ventilátora je poškodená.	Vypnite zariadenie a nechajte ho opraviť kvalifikovaným technikom.
	Motor ventilátora nie je správne upevnený.	Vypnite zariadenie a nechajte ho opraviť kvalifikovaným technikom.
	Zariadenie v držiaku nevisí správne.	Vypnite zariadenie a nechajte ho opraviť kvalifikovaným technikom.
Slabý odsávací výkon	Vzdialenosť medzi zariadením a varnou doskou je príliš veľká.	Zmeňte vzdialenosť na 65 – 75 cm.

Pokyny k likvidácii



Podľa Európskeho nariadenia odpadu 2002/96 /EÚ tento symbol na výrobku alebo na jeho obale znamená, že výrobok nepatrí do domáceho odpadu. Na základe smernice by sa mal prístroj odovzdať na príslušnom zbernom mieste pre recykláciu elektrických a elektronických zariadení. Zabezpečením správnej likvidácie výrobku pomôžete zabrániť možným negatívnym dopadom na životné prostredie a ľudské zdravie, čo by inak mohol byť dôsledok nesprávnej likvidácie výrobku. Pre detailnejšie informácie o recyklácii tohto výrobku sa obráťte na svoj Miestny úrad alebo na odpadovú a likvidačnú službu Vašej domácnosti.

Vyhlásenie o zhode



Výrobca: Chal-Tec GmbH, Wallstraße 16, 10179 Berlin, Deutschland

Tento produkt je v súlade s nasledovnými európskymi smernicami:

2014/30/EU (EMV)

2014/35/EU (LVD)

2009/125/EG (EVPG)

- (EU) Nr. 66/2014

2010/30/EU

- (EU) Nr. 65/2014 2011/65/

EU (RoHS)

Tisztelt vásárló,

gratulálunk, hogy megvásárolta termékünket.

Hogy elkerülje a technikai hibákat, kérjük, olvassa el figyelmesen és kövesse a következő használati utasítást.

Tartalom

Biztonsági utasítások	3
Szerelés	4
Berendezés kezelése	8
Tisztítás és karbantartás	11
Hibák eltávolítása	12
Utasítások a likvidáláshoz	13
Megfelelési nyilatkozat	13

Biztonsági utasítások

- Ez a használati utasítás az Ön biztonságát szolgálja. Figyelmesen olvassa el és őrizze meg, hogy szükség esetén bármikor elő tudja venni.

Gyerekek a háztartásban

- A gyerekeket távol kell tartani a berendezéstől. Ügyeljünk rá, hogy ne érhessenek hozzá a forró részekhez.
- Nyolc évnél idősebb gyerekek, fizikailag vagy szellemileg korlátozott emberek csak abban az esetben használhatják ezt a berendezést, ha tájékoztatva voltak a berendezés biztonságos használatáról és nem fenyegeti őket semmilyen veszély sem. A berendezést és a hálózati kábelt tartsa távol a nyolc évnél fiatalabb gyerekektől.

Általános

- A berendezés kizárólag csak házi használatra alkalmas.
- A hozzáférhető részek működés közben átforrósodhatnak.
- A páraelszívó alatt ne flambírozzon.
- Rendszeresen ellenőrizze a hálózati dugót és a hálózati kábelt. Ha meg van sérülve a hálózati kábel, szakszervizben ki kell cserélni, hogy így elekerüljük az esetleges veszélyes sérüléseket.
- Ne engedje, hogy a hálózati kábel hozzáérjen a berendezés forró részeihez.
- Vigyázzon, hogy a hálózati kábel ne legyen beakadva a berendezés alatt vagy a berendezésben, hogy megelőzze a hálózati kábel károsodását.
- Ne telepítse a berendezést külső környezetben, nedves helyen, vagy olyan helyen, ahol víz kerülhet bele, például mosdó alatt vagy mosdó mellett. Ha véletlenül víz kerül bele, hagyja teljesen kiszáradni.

Tisztítás

- A berendezés közelében ne használjon gyúlékony sprayt.
- Lelkiismeretesen távolítsa el a csomagoló anyagot.
- A berendezés használatánál és tisztításánál legyen óvatos. Olvassa el a „Tisztítás és karbantartás” fejezetet.
- A tisztításra nem szabad gőz tisztítót használni.

Szerelés

- A szerelést csak szakképzett villanyszerelő vagy más szakképzett személy végezheti. A szerelést helyesen a gyártó utasításai szerint kell végezni.
- A berendezést nem lehet külső időzítővel vagy önálló távirányítóval működtetni.
- A szilárd kábeleknél az áramkör megszakításának a lehetősége a vezetők bekapcsolásának az irányelve szerint kell hogy történjen.
- A füstelszívással kapcsolatban tájékozódjon a helyi előírásokról. Ne csatlakoztassa a páraelszívót a kéményhez vagy a forró levegő elvezetéséhez. Győződjön meg róla, hogy a szellőzés a helyiségben összhangban van a helyi előírásokkal. Győződjön meg róla, hogy az áramvétel nem haladja meg a 4 Pa (0,04 mbar) értéket.

Ha a páraelszívót olyan berendezésekkel egyidejűleg használjuk, amelyek gázt vagy más fűtőanyagot égetnek el, kellőképpen kell szellőztetni a helyiséget. A levegőt nem szabad elvezetni az égésanyagok elvezetésébe, amelyek olyan berendezések égésanyagainak az elvezetésére szolgálnak, amelyek gázt vagy más fűtőanyagot égetnek el. Be kell tartani a levegő elszívásával kapcsolatos jogi előírásokat.

- Mielőtt bekapcsolná a berendezést, kapcsolja le a tápegységről. Ellenőrizze, hogy a berendezésen található feszültség értéke megegyezik-e az Ön háztartásában található feszültség értékével.
- Elektrosztatikus kisülésnél (például vihar) a berendezés megszakíthatja a működést. Ez nem foglal magában semmilyen veszélyt vagy károsodást sem. Csatlakoztassa le a berendezést a tápegységről és egy perc múlva újra csatlakoztassa.
- Ha észrevesz valamilyen hibát vagy károsodást, ne használja a berendezést. Ebben az esetben lépjen érintkezésbe a szakszervizzel.

Szerelés

Üveg nélküli modell (10030272)

1. A főzőfelület és a digesztor legalsó éle közötti távolság minimum 65 – 75 cm kell hogy legyen (lásd 1. kép).
2. Miután meghatározta a magasságot, erősítse meg a horgot a meghatározott helyen. Először el kell helyezni a nyílásokat (szükség lesz fúróra, rögzítőelemekre, csavarokra) utána erősítheti fel a horgot a falra a csavarok segítségével.
3. Ha a horog már szilárd, ugyanilyen eljárással erősítse fel a belső kéményborítás tartóját (2. kép). Ügyeljen a helyes távolságokra (mérje ki a távolságot) mert a kémény borítása később hozzá lesz erősítve a tartóhoz. Kérjük, fixálja a kéményborítás külső szorítókapcsát és ellenőrizze, hogy a kémény belső borítása magasságban szabadon mozgatható. Nézze meg a 3. képet.
4. Helyezze a digesztor borítóját a horogra (lásd 4. kép).
5. Állítsa be a kémény belső bélésének a helyes magasságát úgy, hogy a tartók ki legyenek egyenlítve és fixálja őket. A páraelszívó borítóját a biztonsági csavarok segítségével biztosíthatja be (lásd 5. kép).

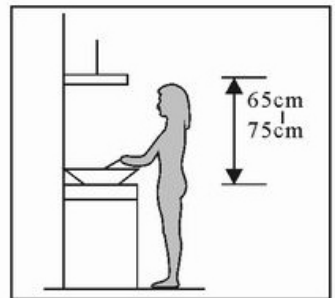

Pic 1

1. kép

Megjegyzés: Kérjük, figyelje meg, hogy két biztonsági borító a konstrukció hátsó oldalán található.

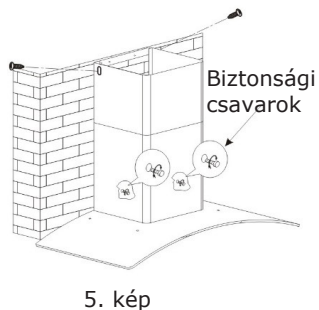
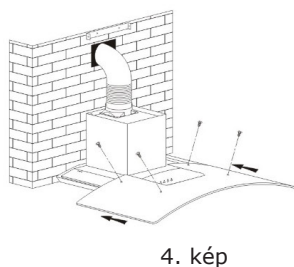
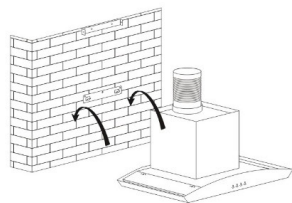
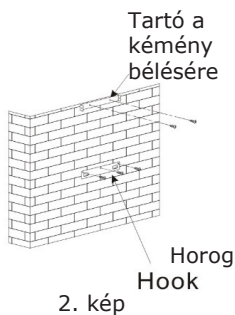

Modell üveggel (10030273)

1. A főzőfelület és a digesztor legalsó éle közötti távolság minimum 65 – 75 cm kell hogy legyen (lásd 1. kép).
2. Miután meghatározta a magasságot , erőssítse meg a horgot a meghatározott helyen. Először el kell helyezni a nyílásokat (szükség lesz fúróra , rögzítőelemekre , csavarokra) utána erősítheti fel a horgot a falra a csavarok segítségével. Ha a horog már szilárd, ugyanilyen eljárással erősítse fel a belső kéményborítás tartóját (2. kép). Ügyeljen a helyes távolságokra (mérje ki a távolságot) mert a kémény borítása később hozzá lesz erősítve a tartóhoz.
3. A digesztor borítójára szerelje fel a csővezeték csatlakozását és helyezze fel a digesztor borítóját a horogra (lásd 6. kép).
4. Helyezze fel helyesen az üvegezett részt és fixálja az alkalmas csavarokkal. A csővezeték végét vezesse ki a külső környezetbe. Kérjük, ügyeljen rá, hogy ehhez rendelkezésre kell hogy álljon a szükséges nyílás.
5. Állítsa be a kémény belső bélésének a helyes magasságát úgy, hogy a tartók ki legyenek egyenlítve és fixálja őket. A páraelszívó borítóját a biztonsági csavarok segítségével biztosíthatja be (lásd 7 . kép).

Megjegyzés: Kérjük, figyelje meg, hogy két biztonsági szelep a konstrukció hátsó oldalán található.

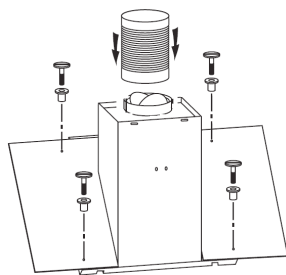
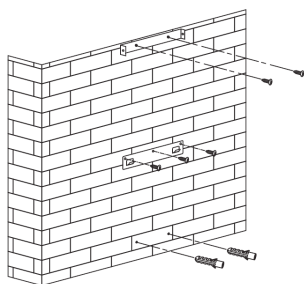
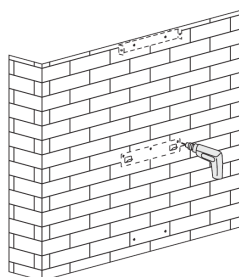
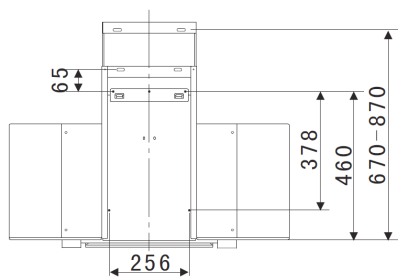
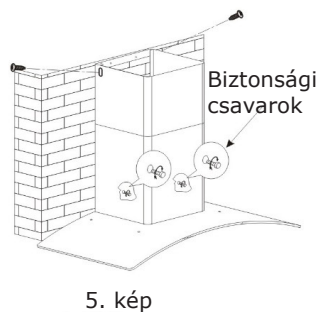
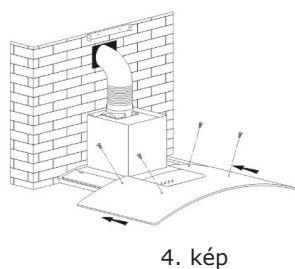
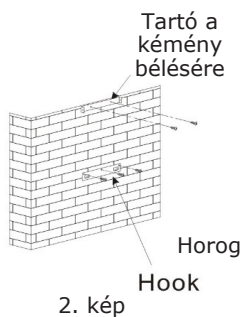

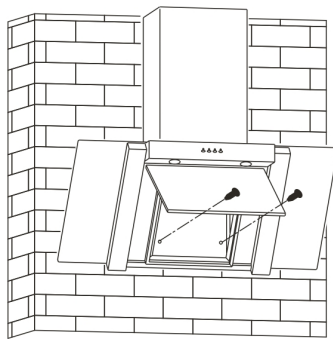
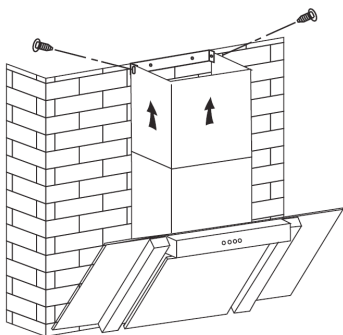
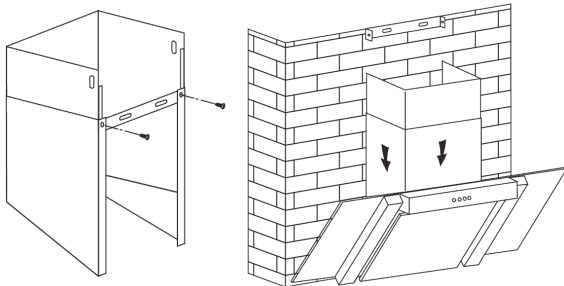
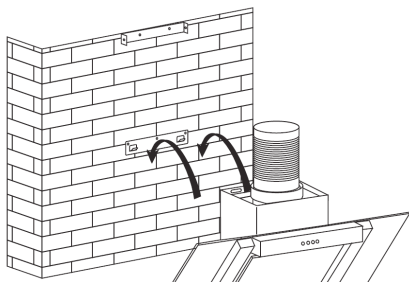

1. Szerelés előtt ügyeljen rá, hogy tiszta legyen a tér, hogy ne szívódhasson be a por és szemét.
2. A páraelszívó nem oszthatja meg a levegő kimenetet gáztűzhellyel, kályhával vagy más forró levegő elvezetéssel.
3. Az elszívócső hajlása nem lépheti túl a 120° -ot. A csövet lehet vezetni párhuzamosan a kiinduló ponthoz vagy alatta és utána a falhoz.
4. Szerelés után biztosítsa be, hogy a vontató fúvóka vízszintesen legyen, hogy az adott oldal védve legyen a zsírmaradványok felhalmozódásától.

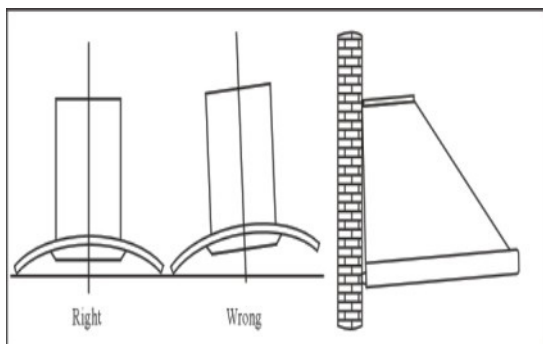



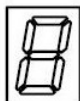

A berendezés kezelése

Kezelő panel a 10030272 termékszámú modellhez





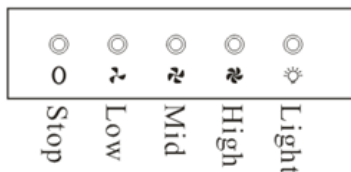

A tápegységhez való csatlakoztatás után a vezérlő panel kivilágosodik. A berendezés átmegy készütségi rendszerbe és harminc másodperc után a kezelő panel kivilágítása kialszik.

	Bekapcsolás / kikapcsolás	A ventilátor bekapcsolása és kikapcsolása .
	Fény	Bekapcsolásra és kikapcsolásra
	Szint	A fűvás három fokozata áll rendelkezésre: Alacsony (1) – Közepes (2) - Magas (3). A kapcsoló minden megnyomása után a ventilátor átkapcsol egy fokkal magasabbra. A kijelzőn megjelenik a szint száma (1, 2 vagy 3).
	Időzítő	Az időzítő kilenc percre van beállítva. Ha működés közben megnyomja ezt a kapcsolót, beállítja a motor időzítőjét. A kijelzőn egymás után megjelenik 9, 8, 7, 6 egészen a 0-ig. Ha nem ad be más értéket, a kijelző megvilágítása harminc másodperc múlva kikapcsol.

Kezelő panel a 10030273, 10030274, 10030275 termékszámú modellekhez





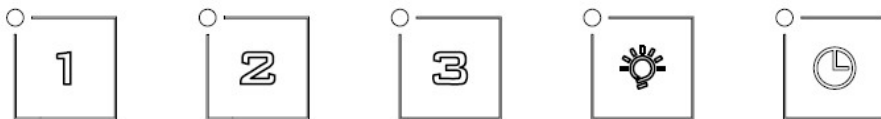

0	KIKAPCSOLÁS	Ennek a gombnak a segítségével kapcsolja ki a ventilációt.
	Alacsony szintű ventilátor	Az alacsony szintet használja a konyha átlevégőztetéséhez. Alkalmos a nagy gőz nélküli főzéshez. A gomb ismételt megnyomásával kapcsolja ki a ventilátort.
	Közepes szintű ventilátor	A közepes szint alkalmas az átlagos főzéshez. A gomb ismételt megnyomásával kapcsolja ki a ventilátort.
	Magas szintű ventilátor	A magas szintet akkor válassza, ha nehéz füst vagy gőz képződött, így a legmagasabb hatékonysággal tudja elérni a levegő elvezetését. A gomb ismételt megnyomásával kapcsolja ki a ventilátort.
	Fény	Lámpák bekapcsolása és kikapcsolása.

Kezelő panel a 10030276 termékszámú modellhez



A tápegységhez való csatlakoztatás után a vezérlő panel kivilágosodik. A berendezés átmegy készütségi rendszerbe és öt másodperc múlva a kezelő panel kivilágítása kialszik. Ha megnyomja bármelyik kapcsolót, újra világítani kezd.

	Fény	Bekapcsolásra és kikapcsolásra
	Alacsony szint	Alacsony szint bekapcsolása. Ha újból megnyomja a kapcsolót a ventilátor világítása kialszik.
	Közepes szint	Közepes szint bekapcsolása. Ha újból megnyomja a kapcsolót a ventilátor kikapcsol.
	Magas szint	Magas szint bekapcsolása. Ha újból megnyomja a kapcsolót a ventilátor kikapcsol.
	Időzítő	A kapcsoló megnyomásával öt percre állítja be az időzítőt.

Tisztítás és karbantartás

Zsírszűrő tisztítása

A szűrő rozsdamentes acélból van. Ezért ne használjon semmilyen maró hatású tisztítószeret sem. Ha tisztán tartja a szűrőt, a működés mindig problémamentes lesz. Tartsa magát az alábbiakban leírt utasításokhoz.

1. módszer

A rácsozatot helyezze tiszta, meleg vízbe (hőmérséklet 40 – 50 ° C). Adjon hozzá tisztítószeret és két – három percig hagyja ázni. Használjon védőkesztyűt és a rácsozatot puha kefével tisztítsa meg. Ne fejtse ki rá túlságosan nagy nyomást, mert a rácsozat finom és könnyen megsérülhet.

2. módszer

A zsírszűrőt mossa el mosogatógépben 60 ° C hőmérsékleten.

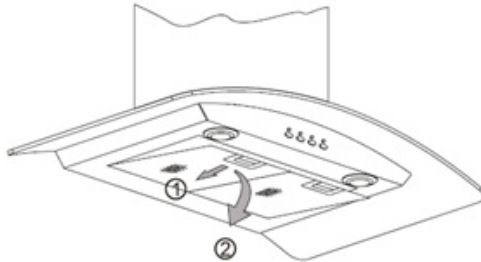

Páraelszívó tisztítása

- Hogy hosszú időre megóvja a konstrukciót a változások elől, a páraelszívót tiszta meleg vízzel kell tisztítani és nem maró hatású tisztítószerrel.
- Ne használjon csiszoló hatású tisztítószeret, mert ez megsértheti a konstrukciót.
- A vizet tartsa a motoron és a többi részeken kívül, mert ez károsíthatja a berendezést.
- Tisztítás előtt húzza ki a dugót a konnektorból.
- Az aktív szénrel ellátott filtert nem lehet kitenni túl magas hőmérsékletnek.
- Ne szakítsa le a szalagot, amely az aktív szénrel ellátott filter körül található.
- Ha a hálózati dugó vagy a hálózati kábel meg van sérülve, cserélje ki.

Az aktív szénnel ellátott szűrő elhelyezése

Vegye ki a zsírszűrőt.

szénfilter a motor két végén helyezkedik el. Az óramutatók járásával ellentétes irányban fordítsa el a szénszűrőt, egészen addig, amíg nincsenek elfordítva.

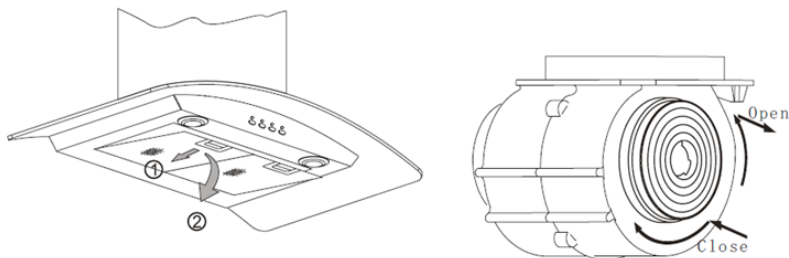

Az aktív szénnel ellátott filtert minden három – hat hónapban ki kell venni és mindig, ha meg van sérülve.

Hibák eltávolítása

Hiba	Ok	Megoldás
Ha nem működik a ventilátor, világít a lámpa.	A ventilátor lapátkája be van akadva.	Switch of the unit and repair by qualified service personnel only.
	A motor meg van sérülve	
Sem a lámpa, sem a ventilátor nem működik.	A villanyégő ki van égve.	Cserélje ki a villanyégőt.
	A csatlakozó kábel ki van lazulva.	Csatlakoztassa rendesen a kábelt.
A berendezés erősen vibrál.	A ventilátor lapátkája meg van sérülve.	Kapcsolja ki a berendezést és képzett szakemberrel javítsa meg.
	A ventilátor motorja nincsen helyesen rögzítve.	Kapcsolja ki a berendezést és képzett szakemberrel javítsa meg.
	A berendezés nem függ helyesen a tartóban.	Vegye ki a berendezést és győződjön meg az állapota hibátlanságáról.
Gyöngye elszívó teljesítmény	A berendezés és a főzőlap közötti távolság túl nagy.	Módosítsa a távolságot 65-75 cm-re.

Tájékoztatás az ártalmatlanításról



A terméken vagy a csomagoláson található áthúzott kerekes kuka szimbóluma azt jelzi, hogy a termék nem kezelhető háztartási hulladékként, eltávolítására a 2002/96/EG európai norma vonatkozik. A terméket el kell szállítani az elektromos és elektronikai készülékek újrahasznosítására szakosodott megfelelő begyűjtő helyre. Tájékozódjon a helyi szelektív gyűjtésre vonatkozó szabályokról. Azzal hogy gondoskodik ezen termék helyek hulladékba helyezéséről, segít megelőzni azokat a környezetre és az emberi egészségre gyakorolt potenciális kedvezőtlen következményeket, amelyeket ellenkező esetben a termék nem megfelelő hulladékkezelése okozhat. A tudatos újrahasznosítás támogatja a természeti erőforrásokkal való takarékoskodást.

Megfelelőségi nyilatkozatról



Gyártó : Chal-Tec GmbH, Wallstraße 16, 10179 Berlin. Germany

A termék megfelel az alábbi európai irányelvnek:

2014/30/EU (EM)
2014/35/EU (LVD)
2009/125/EG (ErP)
- (EU) Nr. 66/2014
2010/30/EU
- (EU) Nr. 65/2014 2011/65/
EU (RoHS)