

KLARSTEIN

VitAir Fryer



Teplovzdušná fritéza

10012291
10021766

10012292
10027392

Technické údaje

Číslo produktu	10012291, 10012292, 10021766, 10027392	
Menovité napätie	220-240 V	50/60 Hz
Výkon	1200-1400 W	
Kapacita	10 l	

Bezpečnostné inštrukcie

- Starostlivo si prečítajte všetky pokyny a uschovajte ich pre budúce použitie.
- Skontrolujte, či napájacie napätie odpovedá napätiu na štítku spotrebiča (striedavý prúd).
- Tento spotrebič je určený iba pre domáce použitie. V prípade profesionálneho použitia, nevhodného použitia alebo nedodržania pokynov, výrobca nenesie žiadnu zodpovednosť a záruka bude neplatná.
- Nespúšťajte spotrebič s poškodeným káblom alebo zástrčkou, alebo ak je pokazený, alebo spadol na zem alebo poškodený akýmkoľvek spôsobom. Obráťte sa na príslušný servis.
- Nepoužívajte predlžovaciu šnúru. Ak prijímate zodpovednosť za to, používajte iba predlžovaciu šnúru, ktorá je v dobrom stave a je vhodná pre napájanie spotrebiča.
- Nenechávajte visieť kábel.
- Neodpájajte spotrebič ťahaním za šnúru.
- Vždy po ukončení prevádzky alebo pred každým čistením odpojte prístroj zo siete.
- Neponárajte kryt, ktorý obsahuje elektrické súčasti a vykurovacie prvky vo vode ani neoplachujte pod tečúcou vodu.
- Vyhňte sa vstupu kvapaliny do prístroja, aby nedošlo k úrazu elektrickým prúdom.
- Udržujte všetky suroviny vo fritovacom koši aby sa zabránilo akémukoľvek kontaktu s vykurovacím telesom.
- Nepridávajte do fritézy olej, môže to spôsobiť požiar.
- Nedotýkajte sa vnútra prístroja pokiaľ je v prevádzke.
- Maximálna kapacita nerezovej misky je 5 kg.
- Nezakrývajte zariadenie pokiaľ je v prevádzke.

Upozornenie: Nebezpečenstvo popálenia



Po dokončení varenia sa nedotýkajte horúcich častí. Na vybratie hrnca použite dodávané kliešte.

Popis produktu

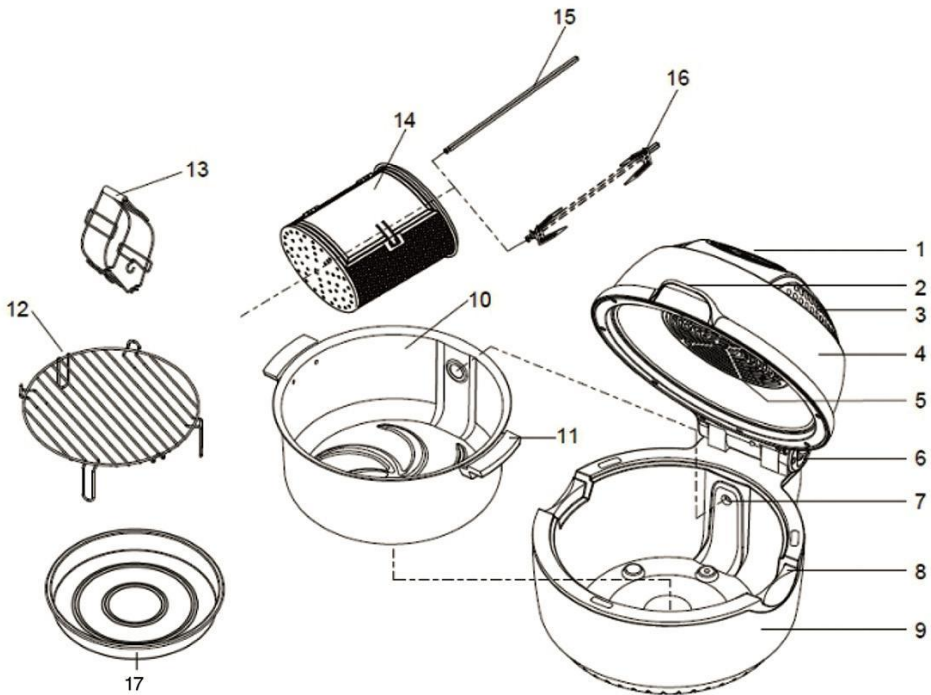

1 Ovládací panel

2 Rúčka

3 Vývod tepla

4 Priehľadný kryt

5 Ventilátor

6 Poistka

7 Otvor pre hriadeľ

8 Zárez pre rukoväť

9 Základňa

10 Misa

11 Rúčky

12 Podstavec

13 Kliešte

14 Klietka na pečenie

15 Hriadeľ

16 Vidlica na kura

17 Panvica

Ovládací panel

Tlačidlo	Funkcia
Start	Zap./Vyp.; štart varenia
Menu	Výber z režimu varenia.
Roll	Zap./Vyp. otáčania
Preset	Predvoliť dobu varenia a režim.
Temperature/ Timer	Nastavenie času a teploty



Príslušenstvo

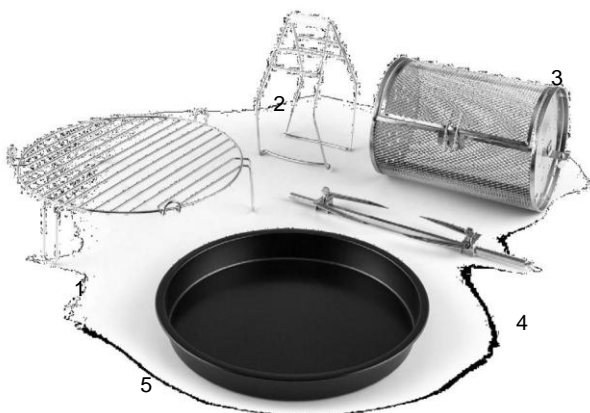

1	Podstavec	Na nízko: vhodný na pečenie väčších surovín ako je hydina, kastról ryže, zelenina. Na vysoko: vhodné na pečenie kuracích krídiel, pizze a pod.
2	Kliešte	Vhodné na prenos potravín alebo panvice do aj z fritézy.
3	Klietka	Vhodné pre hranolčky alebo iné potraviny malej veľkosti pre viac rovnomerné upečenie.
5	Vidlica	Vhodné pre celé kura alebo veľký steak.
5	Panvica	Vhodné pre celé kura alebo veľký steak.

Obsluha

Začíname

1. Podľa toho čo budete pripravovať umiestnite do fritézy panvicu, nízky rošt alebo klietku na pečenie. Udržujte jedlo aspoň 15-20mm od hrany misy pre maximálnu cirkuláciu horúceho vzduchu. Ak budete používať klietku na pečenie, vložte najprv jedlo do vnútra pred nasadením.
2. Zatvorte veko a uistite sa, že sa jedlo nedotýka hornej časti veka.

Pred zatvorením veka je potrebné stlačiť poistku. Netlačte veko dole násilím aby nedošlo k poškodeniu.

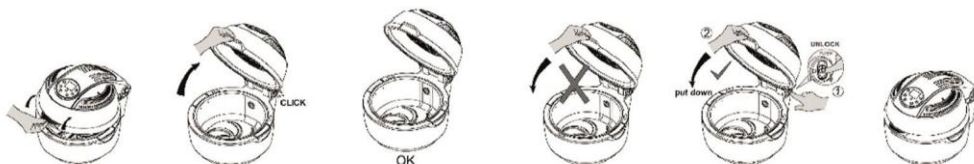

3. Vložte napájací kábel pevne do zásuvky.
4. Stlačte tlačidlo "Start" a nastavte požadovanú dobu a teplotu pečenia . Teraz si môžete vybrať požadovanú dobu pečenia a teplotu. Opätovným stlačením tlačidla "Start" spustíte fritézu.
5. Časovač skončí po uplynutí nastavenej doby a 3x pípne. Ventilátor vo vnútri spotrebiča bude pokračovať v behu pre rýchlejšie vychladenie fritézy. Pre ďalšie použitie fritézy sa odporúča počkať kým ventilátor prestane pracovať. Pri otváraní veka bude veľmi opatrný. Pri vyberaní jedlo z fritézy použite kliešte.
6. Pri dlhšej nečinnosti sa prístroj vypne sám aj keď je stále zapojený. Zapnete ho tlačidlom "Start" .

Nezapínajte fritézu, keď v nej nie je žiadne jedlo na prípravu.!







Programy

Programy obsahujú nastavenie času, nastavenie teploty a točenia. Tieto programy zjednodušia a zrýchlia začatie.

Spustenie programu

1. Stlačte tlačidlo "Start" pre aktiváciu spotrebiča .
2. Pre zvolenie si z daných program stlačte tlačidlo "Menu". Pre posúvanie medzi danými programy stláčajte tlačilo menu. Pri voľbe programov sa na displeji zobrazí daný symbol.
3. Pre spustenie zvoleného programu stlačte tlačidlo "Start".
4. Pre zrušenie zvoleného programu stlačte opätovne tlačidlo "Start".

Kombinácia Menu

Program	Teplota	Čas (v minútach)	Otáčanie	Symbol
Rýchle pečenie	230 °C	15		
Pečienka	200 °C	25		
Hranolky	230 °C	25		
Pečenie	180 °C	20		
Pizza	200 °C	10		
Steak	190 °C	15	●	
Grilovacia ihla	200 °C	12	●	

Zároveň môžete zmeniť čas a teplotu podľa vás.

Vlastné nastavenie teploty

1. Stlačte „Temp/Timer“ do kým symbol teplomera nezačne blikať.
2. Stlačením „+“ alebo „-“ môžete nastaviť teplotu nahor alebo nadol po 1°C. Držaním tlačidla môžete posúvať teplotu po 10°C.

Maximálna teplota je 230°C a minimálna je 50°C.

Vlastné nastavenie časovača

1. Stlačte „Temp/Time“ do kým symbol  nezačne blikať.
2. Stlačením „+“ alebo „-“ môžete nastaviť časovač nahor alebo nadol v jednominútových intervaloch. Držaním tlačidla môžete posúvať časovať v 10minútových intervaloch.

Časovač má rozsah od 1-60 minút.

Prednastavené funkcie

1. Stlačte tlačidlo „Start“ pre vstup do pohotovostného režimu.
2. Stlačte tlačidlo PRESET.
3. Predvolené nastavenie je 60 minút. Každé kliknutie je 1 minúta rozdiel. Rozsah nastavenia je 0.5~9 hodín. AK kontinuálne stláčate „+“ alebo „-“ čas sa posúva po 20 minútach.
4. Východisková doba pečenia je 15 minút a predvolená teplota je 210°C. Stlačte tlačidlo Menu pre zmenu doby pečenia a teploty ako bolo vysvetlené vyššie.
5. Pre potvrdenie stlačte tlačidlo „Start“. Čas pečenia sa začne odpočítavať.

Pauza

Keď je spustené tlačidlo „Start“ a tlačidlo „Roll“ ostatné sú zamknuté. Položte veko dolu a proces pečenia bude automaticky obnovený.

Ak používate funkciu "Roll" (otáčanie), otvorením veka sa funkcia pečenia zastaví, ale funkcia otáčania stále pracuje. Takto môžete pridať napr. omáčku na jedlo a proces pečenia som potom obnoví.

Funkcia otáčania

Táto funkcia dopomôže k rovnomernejšiemu pečeniu jedla, stlačte tlačidlo . Pre vypnutie tejto funkcie stlačte ešte raz dané tlačidlo.

Pečenie

Jedlo	Teplota	Čas (Min.)	Vhodné na použitie
Pečené kura	200 °C	20-30	vidlica na kura alebo nízky rošt
Hranolky (mrazené)	230 °C	20-25	klietka na pečenie
Kešu orechy	200 °C	5-8	klietka na pečenie
Kávové zrná	230 °C	15-20	klietka na pečenie
Kuracie krídelká	200 °C	10-15	klietka na pečenie
Barbecue	230 °C	10-15	ihla na špíz
Pukance	230 °C	10	panvica
Ryby	230 °C	15-20	vysoký rošt
Koláč	180 °C	10-15	nízky rošt alebo panvica
Pizza	200 °C	10-15	vysoký rošt alebo panvica
Steak	190 °C	12-16	klietka na steak / vysoký rošt
Vajíčka	180 °C	12-15	vysoký rošt
Krevety	200 °C	5-8	klietka na pečenie
Chlieb	180 °C	15-20	nízky rošt a panvica

Používanie príslušenstva

Rošt



Vidlica na kura

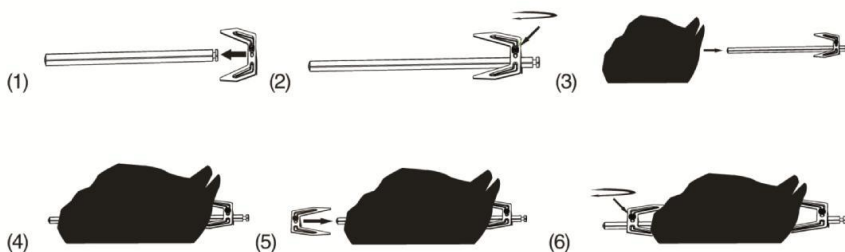

Klietka na pečenie

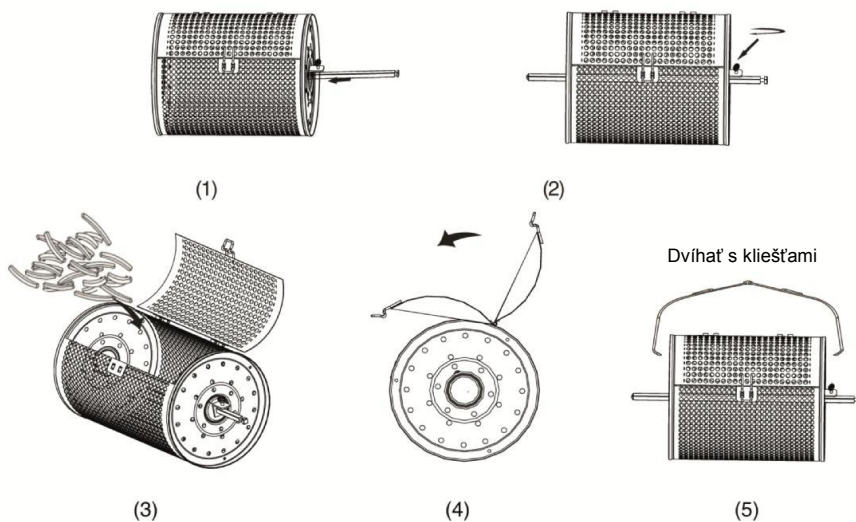

Čistenie a údržba

Vyčistíte a vysušíte všetky používané časti po každom použití. Pred každým čistením odpojte prístroj a nechajte ho úplne vychladnúť.

Čistenie

Akonáhle prístroj úplne vychladne, dôkladne vyčistíte misku teplou mydlovou vodou a vlhkou handričkou. Miska, plech a klietka na pečenie môžu ísť do umývačky riadu.

Samočistenie:

1. Pre samočistenie pridajte trochu vody s čistiacim prostriedkom. Zatvorte veko.
2. Nastavte teplotu na 60 °C, časovač nastavte na 15 minút a pôsobením tepla zvyšky jedla zmäknú. Odpojte prístroj a pred pokračovaním čistenia ho nechajte vychladnúť.

Kryt ventilátora

Ak chcete vyčistiť kryt ventilátora, odpojte prístroj a nechajte ho poriadne vychladnúť. Pre odstránenie mastnoty utrite hornú časť krytu vlhkou handričkou alebo hubkou.

Likvidácia



Podľa európskeho nariadenie pre nakladanie s odpadmi 2002/96/EC tento symbol na výrobku alebo jeho obale znamená, že s výrobkom nesmie byť zaobchádzané ako s domovým odpadom. Namiesto toho musí byť odnesený na zberné miesto pre recykláciu elektrických a elektronických zariadení. Zabezpečením správnej likvidácie tohto výrobku pomôžete zabrániť možným negatívnym dopadom na životné prostredie a ľudské zdravie, ktoré by inak mohli byť spôsobené nesprávnou manipuláciou pri likvidácii tohto výrobku. Pre podrobnejšie informácie o recyklácii tohto produktu sa prosím obráťte na svoj miestny úrad.

Vyhlásenie o zhode



Výrobca: Chal-Tec GmbH, Wallstraße 16, 10179 Berlin, Germany

Tento produkt je v súlade s týmito Európskymi smernicami:

2004/108/EC (EMC)
2006/95/EC (LVD)
2011/65/EU (RoHS)