

KLARSTEIN NIEI^TK
TEIN NIEI^TK KLAR
KLARSTEIN NIEI^TK
TEIN NIEI^TK KLAR
KLARSTEIN NIEI^TK
TEIN NIEI^TK KLAR
KLARSTEIN NIEI^TK

KLARSTEIN

Keramická varná doska

10032283

Vážený zákazník,

Gratulujeme Vám k zakúpeniu tohto produktu. Prosím, dôkladne si prečítajte manuál a dbajte na nasledovné pokyny, aby sa zabránilo škodám na zariadení. Akékoľvek zlyhanie spôsobené ignorovaním uvedených inštrukcií a upozornení uvedených v návode na použitie sa nevzťahuje na našu záruku a akúkoľvek zodpovednosť.

OBSAH

Technické údaje 1
Vyhlásenie o zhode 1
Bezpečnostné pokyny 2
Popis produktu a ovládací panel 4
Montáž 5
Schéma zapojenia 8
Začíname 9
Prevádzka 10
Používanie časovača 12
Pokyny na varenie 14
Nastavenia ohrievania 15
Riešenie problémov 16
Pokyny k likvidácii 18

TECHNICKÉ ÚDAJE

Kód produktu	10032283
Napájanie	220-240 V ~ 50-60 Hz

VYHLÁSENIE O ZHODE

Výrobca:

Chal-Tec GmbH, Wallstraße 16, 10179 Berlín, Nemecko.



Tento produkt je v súlade s nasledujúcimi európskymi normami:

2014/30/EU (EMC)
2014/35/EU (LVD)
2011/65/EU (RoHS)
2009/125/EC (ErP)

BEZPEČNOSTNÉ POKYNY

Inštalácia Nebezpečenstvo úrazu elektrickým prúdom

- Pred prácami alebo údržbou odpojte spotrebič od elektrickej siete.
- Zariadenie pripojte k dobrému uzemňovaciemu systému, čo je nevyhnutné a povinné.
- Zmeny v elektroinštalácii smú vykonávať iba kvalifikovaní elektrikári.
- Nedodržanie týchto zásad môže spôsobiť zásah elektrickým prúdom alebo smrť.

Rady pre inštaláciu

- Pred inštaláciou alebo použitím tohto zariadenia si pozorne prečítajte tento návod.
- Na tento spotrebič by nemal byť nikdy umiestnený žiadny horľavý materiál alebo výrobky.
- Tieto informácie sprístupnite osobe zodpovednej za inštaláciu pretože by to mohlo znížiť náklady na inštaláciu.
- Aby ste predišli nebezpečenstvu, musíte tento spotrebič inštalovať podľa týchto pokynov.
- Tento spotrebič musí byť správne nainštalovaný a uzemnený iba príslušne kvalifikovanou osobou.
- Tento spotrebič by mal byť pripojený k okruhu, ktorý obsahuje oddelený vypínač zabezpečujúci úplné odpojenie od zdroja napájania.
- Nesprávna inštalácia spotrebiča môže spôsobiť neplatnosť záruky alebo spôsobiť nespoľahlivú prevádzku.

Dôležité pokyny k používaniu

- Nikdy nevarte na rozbitom alebo popraskanom varnom paneli. Ak by povrch varnej dosky praskol, okamžite zariadenie vypnite pri sieťovom napájaní (nástený vypínač) a obráťte sa na kvalifikovaného technika.
- Pred čistením alebo údržbou vypnite varnú dosku a odpojte ju od prívodu elektrickej energie,
- Nedodržanie týchto zásad môže spôsobiť zásah elektrickým prúdom alebo smrť.

Nebezpečenstvo horúceho povrchu

- Počas používania budú prístupné časti tohto prístroja dostatočne horúce, aby spôsobili popáleniny.
- Nedovoľte, aby sa vaše telo, odev alebo iné predmety, dostali do kontaktu s indukčným sklom, kým nebude povrch chladný. Kovové predmety, ako sú nože, vidličky, lyžice a veká, by sa nemali umiestňovať na varnú dosku, pretože sa môžu zohriať. Zabráňte prístupu detí k zariadeniu.
- Rukoväte hrncov môže byť horúce na dotyk. Skontrolujte rukoväť panvice, aby neprečnievali cez iné varné zóny, ktoré sú zapnuté. Udržujte rukoväť mimo dosahu detí.
- Nedodržanie týchto zásad môže spôsobiť popáleniny alebo obarenie.

nebezpečenstvo porezania

- Dajte pozor - hrany panelov sú ostré. Nedodržanie opatrnosti môže viesť k poraneniu alebo porezaniu.
- Bočná strana zariadenia je ostrá. Narábajte s ním veľmi opatrne a vždy ho skladujte bezpečne a mimo dosahu detí. Nedodržanie opatrnosti môže viesť k poraneniu alebo porezaniu.

Všeobecné pokyny

- Nikdy nenechávajte zariadenie v prevádzke bez dozoru. Vyliatie vody alebo tuku na zariadenie spôsobuje dymenie a masťné škvrny, ktoré sa môžu vznietiť.
- Nikdy nepoužívajte spotrebič ako pracovný alebo skladovací povrch.
- Na prístroji nikdy nenechávajte žiadne predmety ani náradie.
- Zariadenie nikdy nepoužívajte na ohrievanie alebo vykurovanie miestnosti.
- Po použití vždy vypnite varné zóny a varnú dosku, ako je opísané v tomto návode (dotykovými tlačidlami). príručke (t. J. Pomocou dotykových ovládacích prvkov).
- Nedovoľte deťom hrať sa so spotrebičom alebo naň stúpať a sadať. V skrinkách nad spotrebičom neskladujte predmety, ktoré sú predmetom záujmu detí. Deti ležúce po varnej doske by sa mohli vážne zraniť.
- Nenechávajte deti samotné alebo bez dozoru v priestore, kde sa spotrebič používa.
- Deti alebo osoby so zdravotným postihnutím, ktoré obmedzujú ich schopnosť používať spotrebič, by mali mať pri sebe zodpovednú a kompetentnú osobu, ktorá ich poučí o jeho používaní. Inštruktor by mal byť presvedčený, že môže spotrebič používať bez nebezpečenstva pre seba alebo svoje okolie.
- Neodstraňujte ani nevymieňajte žiadnu časť spotrebiča, pokiaľ to nie je výslovne uvedené v príručke. Všetky ostatné zásahy by mal vykonávať kvalifikovaný technik.
- Na čistenie varnej dosky nepoužívajte parný čistič.
- Všetky ostatné zásahy by mal vykonávať kvalifikovaný technik.
- Nestojte na varnej doske.
- Nepoužívajte panvice so zúbkovanými okrajmi ani neťahajte panvice cez povrch indukčného skla.
- Nepoužívajte drôtenky ani iné drsné abrazívne čistiace prostriedky na čistenie indukčného skla. Mohli by ste ho poškríabať.
- Ak je napájací kábel poškodený, musí byť vymenený výrobcom, alebo servisom, alebo podobne kvalifikovanou osobou aby sa vyhllo nebezpečenstvu.
- Tento produkt nie je určený pre komerčné použitie. Zariadenie je určené na použitie v domácnostiach a v podobných prostrediach.

POPIS PRODUKTU A OVLÁDACÍ PANEL

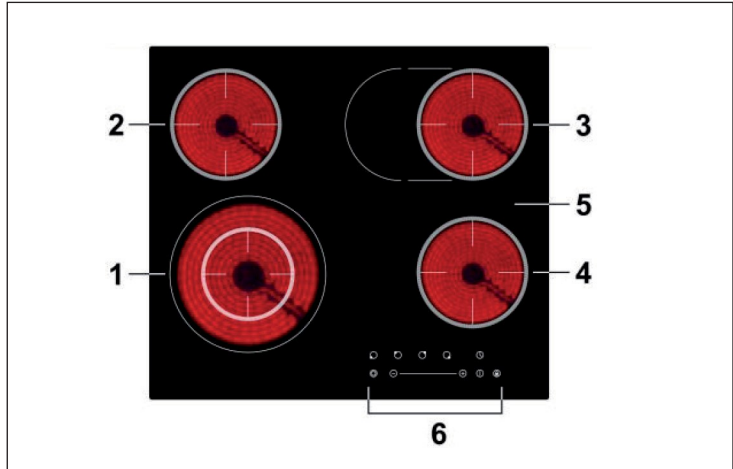

1 Max. 2200/1000W zóna	4 Max. 1200 W zóna
2 Max. 1200 W zóna	5 Sklenená varná doska
3 Max. 2000/1100W zóna	6 Ovládací panel

Ovládací panel - variant 1

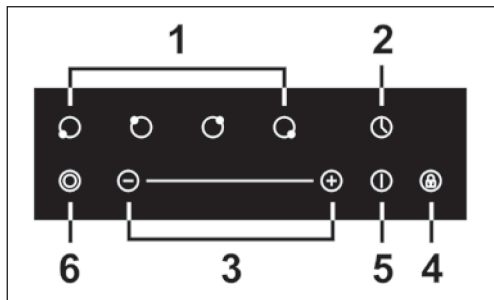

1 Ovládacie prvky pre výber zóny varenia	4 Ovládanie zamknutia tlačidiel
2 Ovládanie časovača	5 Ovládanie ZAP / VYP
3 Ovládacie prvky regulácie výkonu / časovača	6 Ovládanie duálnych / oválnych zón

Ovládací panel - variant 2

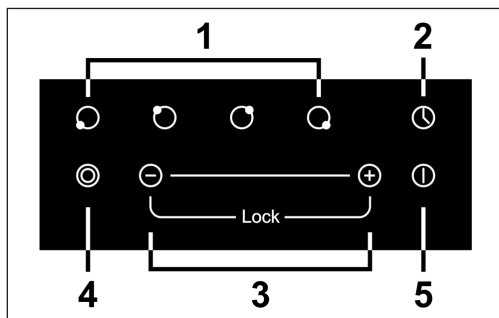

1 Ovládacie prvky pre výber zóny varenia	4 Ovládanie duálnych / oválnych zón
2 Ovládanie časovača	5 Ovládanie ZAP / VYP
3 Ovládanie napájania / časovača / zámku tlačidiel	

MONTÁŽ

Vyrežte pracovnú plochu podľa veľkosti zobrazenej na výkrese. Pre účely inštalácie a používania spotrebiča sa okolo otvoru musí zachovať minimálne 5 cm priestor. Hrúbka pracovnej plochy musí byť minimálne 30 mm. Vyberte materiál pracovnej plochy odolný voči teplu, aby ste zabránili väčšej deformácii spôsobenej tepelným žiarením z platničky. Ako je ukázané nižšie:

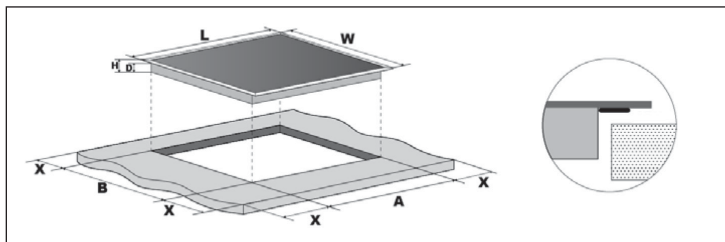

L (mm)	W (mm)	H (mm)	D (mm)	A (mm)	B (mm)	X (mm)
590	520	52	48	560	490	50 min

Za každých okolností sa uistite, že keramický sporák je dobre vetraný a vstup a výstup vzduchu nie sú zablokované. Uistite sa, že indukčný sporák je v dobrom a funkčnom stave. Ako je ukázané nižšie.

Poznámka: Bezpečná vzdialenosť medzi varnou doskou a skriňou nad horúcou platňou by mala byť najmenej 760mm.

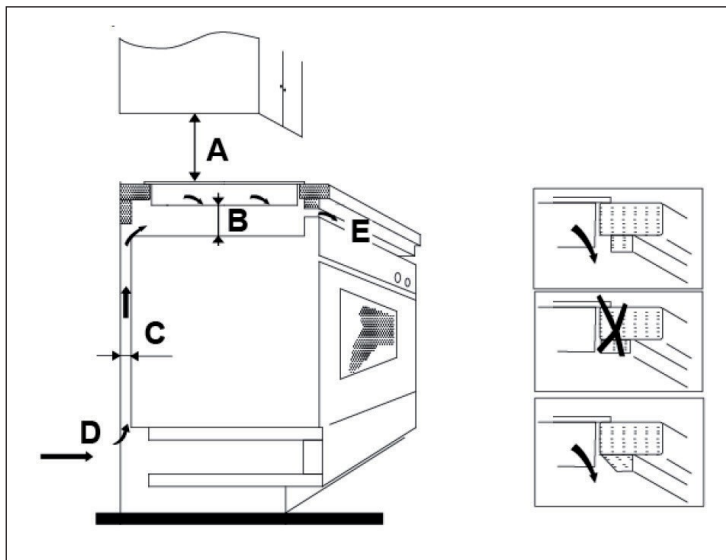

A (mm)	B (mm)	C (mm)	D	E
760	50 min	30 min	Prívod vzduchu	Výstup vzduchu 10 mm

Pred umiestnením upevňovacích svoriek

Zariadenie by malo byť umiestnené na stabilnom, hladkom povrchu (použite obal). Nepoužívajte silu na ovládacie prvky vyčnievajúce z varnej dosky. Po inštalácii pripevnite varnú dosku k pracovnej ploche pomocou štyroch držiakov na spodnej časti varnej dosky (pozri obrázok).

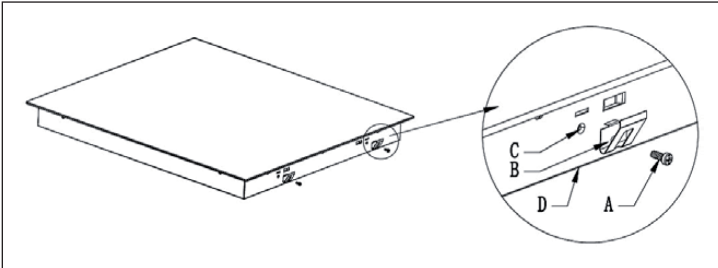

A	B	C	D
Skrutka	Konzola	Otvor na skrutku	Podstavec

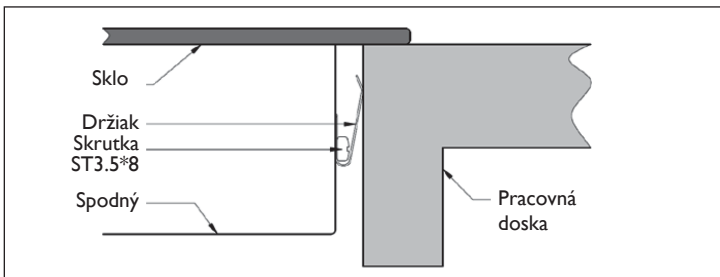

Dôležité rady týkajúce sa montáže

- Keramickú varnú dosku musia namontovať kvalifikované osoby alebo technici.
- Keramická varná doska sa nesmie namontovať na chladiace zariadenie, umývačku riadu ani rotačnú sušičku. Keramická varná doska musí byť namontovaná tak, aby bolo možné zabezpečiť správne tepelné žiarenie, aby sa zvýšila jej spoľahlivosť.
- Stena a teple vystavená zóna nad povrchom stola musí vydržať vysoké teploty.
- Aby sa zabránilo poškodeniu, sendvičová vrstva a lepidlo musia byť odolné voči tepelnému žiareniu.
- Nesmie sa používať parný čistič.

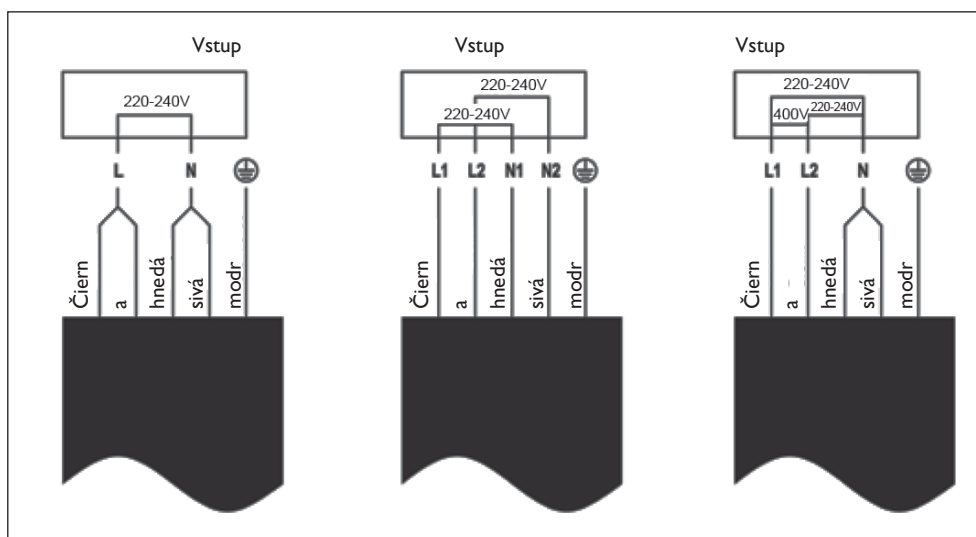

SCHÉMA ZAPOJENIA



- Ak je kábel poškodený alebo je potrebné ho vymeniť, mal by to vykonať servisný technik s použitím správnych nástrojov, aby nedošlo k nehodám.
- Ak je spotrebič pripojený priamo k elektrickej sieti, musí byť nainštalovaný všesmerový istič s minimálnym otvorom 3 mm medzi kontaktmi.
- Technik musí zabezpečiť, aby bolo vykonané správne elektrické pripojenie a aby bolo v súlade s bezpečnostnými predpismi.
- Kábel nesmie byť ohnutý ani stlačený.
- Kábel musí byť pravidelne kontrolovaný a vymenený iba autorizovaným technikom

ZAČÍNAME

Výber správneho riadu

	<p>Nepoužívajte riad s zubatými hranami alebo zakriveným podstavcom.</p>
	<p>Uistite sa, že základňa vašej panvice je hladká, sedí na skle a má rovnakú veľkosť ako varná zóna. Panvicu vždy umiestnite na varnú zónu.</p>
	<p>Panvice a hrnce vždy zdvíhajte - neposúvajte ich, pretože by mohli poškriabať sklo.</p>

Používanie dotykového ovládania

- Ovládacie prvky reagujú na dotyk, takže nemusíte na ne tlačiť.
- Použite bruško prsta, nie jeho špičku.
- Po každom zaznamenaní dotyku budete počuť pípnutie.
- Uistite sa, že ovládacie prvky sú vždy čisté, suché a že nie je žiadny predmet (napríklad náradie alebo tkanina), ktorý ich zakryje. Dokonca aj tenký film s vodou môže spôsobiť sťažené ovládanie ovládacích prvkov.

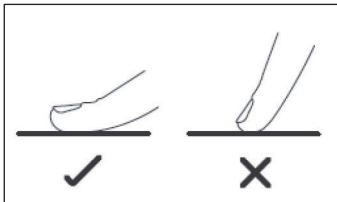

PREVÁDZKA

Začiatok varenia

Po zapnutí pípane alarm raz, všetky indikátory sa rozsvietia na 1 sekundu a potom zhasnú, čo znamená, že keramická varná doska vstúpila do pohotovostného režimu.

- 1 Dotknite sa ovládača ZAP / VYP, následne všetky indikátory zobrazujú [-] alebo [-], čo znamená, že keramická varná doska vstúpila do pohotovostného režimu.
- 2 Na varnú zónu, položte vhodnú nádobu. Uistite sa, že dno panvice a povrch varnej zóny sú čisté a suché.
- 3 Dotknite sa ovládača výberu vykurovacej zóny a indikátor zóny bude blikať.
- 4 Nastavte úroveň výkonu dotykom tlačidiel "-," "+" alebo posuňte pozdĺž ovládacieho prvku "-" alebo sa len dotknite ľubovoľného bodu "-".

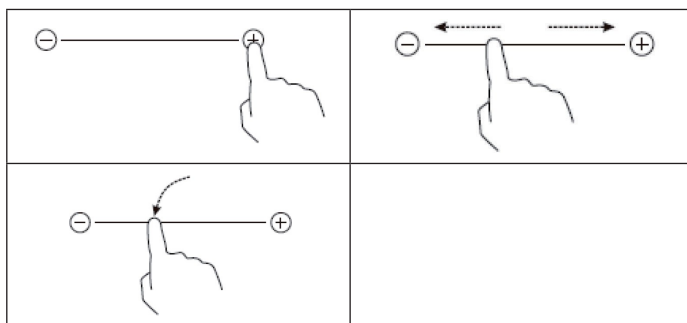

Dôležité poznámky

- Ak nevyberiete nastavenie teploty v priebehu 1 minúty, indukčná varná doska sa automaticky vypne. Budete musieť začať znova v kroku 1.
- Nastavenie teploty môžete kedykoľvek počas varenia zmeniť.
- Ak sa posuniete pozdĺž "-", výkon sa bude meniť od 2. až 8. stupňa. Stlačením tlačidla [-] sa výkon zníži vždy o jednu fázu až do stupňa 0. Stlačením tlačidla [+] sa výkon zvýši vždy o jednu fázu až do stupňa 9.
- Keď zóna 1 alebo 3 funguje, aktivujte duálnu alebo oválnu zónu stlačením tlačidla [⊙]. Keď duálna zóna alebo oválna zóna funguje, vypnite ju stlačením [⊙].

Po dokončení varenia

- 1 Vypnite varnú zónu dotykom na a posunutím nadol na [0]. Uistite sa, že na displeji sa zobrazí "0".
- 2 Celú varnú dosku vypnete dotykom ovládacieho prvku ON / OFF.
- 3 Dávajte si pozor na horúce povrchy! [H] zobrazuje, ktorá varná zóna je horúca na dotyk. Ak zmizne, povrch sa ochladil na bezpečnú teplotu. Môže sa tiež použiť ako funkcia úspory energie, ak chcete ohriať ďalšie panvice, použite platňu, ktorá je stále horúca.

Zamknutie ovládacích prvkov

Ovládacie prvky môžete zablokovať, aby sa zabránilo neúmyselnému použitiu (napríklad deti náhodne zapínajú varné zóny). Ak sú ovládacie prvky uzamknuté, všetky ovládacie prvky okrem ovládacieho prvku ON / OFF sú vypnuté.

Ovládací panel - variant 1	Ovládací panel - variant 2
Zamknutie ovládacích prvkov: Stlačte ovládací prvok zámku Indikátor časovača zobrazí "Lo".	Zamknutie ovládacích prvkov: Súčasne sa dotknite ovládača [+] & [-] Indikátor časovača zobrazí "Lo".
Odomknutie ovládacích prvkov: Uistite sa, že je keramická varná doska zapnutá. Podržte dlhšie ovládací prvok zámku . Teraz môžete začať používať keramickú varnú dosku.	Odomknutie ovládacích prvkov: Uistite sa, že je keramická varná doska zapnutá. Na chvíľu stlačte ovládač [+] & [-]. Teraz môžete začať používať keramickú varnú dosku.

Keď je varná doska v režime uzamknutia, všetky ovládacie prvky sú deaktivované okrem vypínača (ON / OFF), v núdzovej situácii môžete vždy varnú dosku vypnúť pomocou regulátora ON / OFF, ale ak chcete pokračovať v ďalšej prevádzke najskôr odomknite varnú dosku.

Bezpečnostná funkcia

- Vybavený snímač teploty môže monitorovať teplotu vo vnútri varnej dosky. Keď sa zistí nadmerná teplota, varná doska sa automaticky zastaví.
- Ak varná doska pracuje už istý čas, bude v nej nejaké zvyškové teplo. Písmeno „“ vás varuje, aby ste sa dosky nedotýkali.
- Ďalšou bezpečnostnou funkciou varnej dosky je automatické vypnutie. To nastane vždy, keď zabudnete vypnúť varnú zónu. Predvolené časy vypnutia sú uvedené v nasledujúcej tabuľke:

Úroveň výkonu:	1	2	3	4	5	6	7	8	9
Predvolený pracovný čas (h)	8	8	8	4	4	4	2	2	2

POUŽÍVANIE ČASOVAČA

Časovač môžete použiť dvomi spôsobmi:

- Môžete ho použiť ako minútovník. V tomto prípade časovač po uplynutí nastaveného času nezapne žiadnu varnú zónu.
- Môžete nastaviť, aby sa vypla jedna varná zóna alebo viac zón po uplynutí nastaveného času.
- Časovač môžete nastaviť až na 99 minút.

Použitie časovača ak ste nevybrali žiadnu varnú zónu

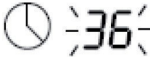
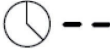
- 1 Uistite sa, že varná doska je zapnutá. Poznámka: "minútový časovač" môžete použiť aj keď nevyberáte žiadne varné zóny.
- 2 Dotykové ovládanie časovača - indikátor začne blikať a na displeji časovača sa zobrazí [30].
Indikátor časovača blinká.
- 3 Nastavte čas dotknutím sa ovládača [-] alebo [+], indikátor minút začne blikať a zobrazí sa na displeji časovača. Ak chcete ubrať alebo pridať o 1 minútu, dotknite sa ovládacieho prvku "-" alebo "+". Držte ovládanie časového spínača "-" alebo "+", aby ste ubrali alebo pridal čas o 10 minút. Ak nastavený čas presiahne 99 minút, časovač sa automaticky vráti na 0 minút.
- 4 Dotknite sa tlačidla „Časovač“, časovač sa zruší a na displeji minút sa zobrazí [-].
- 5 Keď je nastavený čas, časovač začne okamžite odpočítavať. Na displeji sa zobrazí zostávajúci čas a indikátor časovača bude blikať 5 sekúnd. 
- 6 Po uplynutí nastaveného času bude alarm pípať 30 sekúnd a indikátor časovača zobrazí [- -]. 

Nastavenie časovača na vypnutie jednej varnej zóny

- 1 Dotknite sa ovládacieho prvku výberu varnej zóny, kde chcete nastaviť časovač. (napr. zóna 2#)
- 2 Dotykové ovládanie časovača - indikátor začne blikať a na displeji časovača sa zobrazí [30]. Indikátor časovača bliká.
- 3 Nastavte čas dotknutím sa ovládača [-] alebo [+], indikátor minút začne blikať a zobrazí sa na displeji časovača. Ak chcete ubrať alebo pridať o 1 minútu, dotknite sa ovládacieho prvku "-" alebo "+". Stlačte jedenkrát tlačidlo "-" alebo "+", aby ste ubrali alebo pridali o jednu minútu. Držte ovládanie časového spínača "-" alebo "+", aby ste ubrali alebo pridali čas o 10 minút. Ak nastavený čas presiahne 99 minút, časovač sa automaticky vráti na 0 minút.
- 4 Dotykom ovládača voľby varnej zóny a následným dotykom tlačidla [Časovač] sa časovač zruší a na displeji minút sa zobrazí [-].

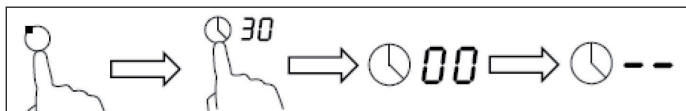

- 5 Keď je nastavený čas, časovač začne okamžite odpočítavať. Na displeji sa zobrazí zostávajúci čas a indikátor časovača bliká na 5 sekúnd.

POZNÁMKA: Červená bodka vedľa indikátora úrovne napájania sa rozsvieti, čo znamená, že zóna je zvolená.

- 6 Po uplynutí alarmu intervalu varovania sa príslušná varná zóna automaticky vypne a ukáže sa[H].

Nastavenie časovača na vypnutie viac ako jednej varnej zóny

- 1 Ak túto funkciu používa viac ako jedna vykurovacia zóna, ukazovateľ časovača zobrazí najkratší čas. (napr. doba nastavenia zóny 2 # = 3 minúty, doba nastavenia zóny 3 # = 6 minút, indikátor časovača zobrazuje [3].)

POZNÁMKA: Blikajúca červená bodka vedľa indikátora úrovne výkonu znamená, že indikátor časovača zobrazuje čas vykurovacej zóny.

Ak chcete skontrolovať časové interval inej varnej zóny, dotknite sa ovládacieho prvku výberu varnej zóny. Časovač bude ukazovať jej nastavený čas.

- 2 Po uplynutí časovača varenia sa zodpovedajúca varná zóna automaticky vypne a zobrazí sa [H].



POZNÁMKA: Ak chcete zmeniť čas po nastavení časovača, musíte začať od kroku 1.

POKYNY K VARENIU

- Keď sa jedlo dostane do varu, znížte nastavenie teploty.
- Používanie veka znižuje čas varenia a šetrí energiu tým, že udržuje teplo.
- Minimalizujte množstvo kvapaliny alebo tuku, aby ste skrátili čas varenia.
- Začnite variť na vysokom nastavení a znížte nastavenie, keď sa jedlo ohreje.

Varenie, varenie ryže

- Ku kypeniu dochádza pod bodom varu, pri teplote okolo 85 ° C, keď bubliny občas stúpajú na povrch varenej kvapaliny. Je kľúčom k lahodným polievkam a krehkému dusenému mäsu, pretože chute sa vyvíjajú bez toho, aby sa jedlo prevarilo. Mali by ste tiež variť omáčky na báze vajec a múky zahustené a pod bodom varu.
- Niektoré varenie napríklad varenie ryže pomocou absorpčnej metódy, môže vyžadovať vyššie nastavenie, ako je najnižšie nastavenie, aby sa zabezpečilo správne varenie potravín v odporúčanom čase.

Prepečený steak

- Pred varením nechajte mäso pri izbovej teplote asi 20 minút.
- Zahrejte panvicu s hrubým dnom.
- Natrite obidve strany steaku olejom. Do horúcej panvice vlejte malé množstvo oleja a potom mäso položte na horúcu panvicu.
- Počas varenia otočte steak iba raz. Presný čas varenia bude závisieť od hrúbky steaku a od toho, ako uvarených ho chcete. Časy sa môžu líšiť od 2 - 8 minút na stranu. Stlačte steak, aby ste zistili, ako je uvarený - čím pevnejšie sa cíti, tým viac bude 'prepečený'.
- Nechajte steak niekoľko minút odpočívať na teplej doske.

NASTAVENIE TEPLoty

Úroveň výkonu:	vhodnosť
1-2	<ul style="list-style-type: none"> • jemné ohrievanie malých množstiev jedla • tavenie čokolády, masla a potravín, ktoré horia rýchlo • jemný var • pomalé ohrievanie
3-4	<ul style="list-style-type: none"> • ohrievanie • rýchle ohrievanie • varenie ryže
5-6	<ul style="list-style-type: none"> • palačinky
7-8	<ul style="list-style-type: none"> • príprava omáčky • varenie cestovín
9	<ul style="list-style-type: none"> • vyprážanie • privádzanie polievky do varu • varenie vody

RIEŠENIE PROBLÉMOV

Čo?	Ako?	Dôležité!
Každodenné znečistenie na skle (odtlačky prstov, stopy, škrvny zanechané jedlom alebo zvyškami jedla bez obsahu cukru)	<ol style="list-style-type: none"> 1. Vypnite napájanie varnej dosky. 2. Použite čistiaci prostriedok na varnú dosku, zatiaľ čo je sklo stále teplé (ale nie horúce!) 3. Opláchnite a utrite suchou a čistou handričkou alebo papierovou utierkou. 4. Znova zapnite napájanie varnej dosky. 	<ul style="list-style-type: none"> • Po vypnutí napájania varnej dosky sa nezobrazí žiadna indikácia "horúcej plochy", ale varná zóna môže byť ešte horúca! Venujte mimoriadnu pozornosť. • Hrubé drôtenky, niektoré nylonové čistiace prostriedky a drsné / abrazívne čistiace prostriedky môžu poškriabať sklo. Vždy si prečítajte štítok a skontrolujte, či je váš čistič alebo čistiaci prostriedok vhodný. • Nikdy nenechávajte zvyšky čistiaceho prostriedku na varnej doske: sklo sa môže zafarbiť.
Taveniny a horúce cukrové škrvny na skle	<p>Ihneď odstráňte nečistoty vhodným nástrojom - jemnou škrabkou vhodnou pre keramické sklo, ale dajte si pozor na povrchy varnej zóny:</p> <ol style="list-style-type: none"> 1. Vypnite napájanie varnej dosky hlavným vypínačom. 2. Držte čepeľ alebo nádobu pod uhlom 30 ° a znečistenie alebo škrvnu škriabte na chladnú plochu varnej dosky. 3. Utrite znečistenie alebo rozliatu tekutinu kuchynskou utierkou alebo papierovou utierkou. 4. Postupujte podľa krokov 2 až 4 v časti "Každodenné znečistenie na skle". 	<ul style="list-style-type: none"> • Odstráňte škrvny zanechané varením alebo prekypením čo najskôr. Ak necháte sklo vychladnúť, môže byť ťažké škrvny odstrániť alebo sa dokonca natrvalo môže poškodiť povrch skla. • Nebezpečenstvo rezu: pri odťahnutí bezpečnostného krytu je ostrie v škrabke ostré ako žiletka. Používajte s mimoriadnou opatrnosťou a vždy uchovávajte bezpečne a mimo dosahu detí.

Čo?	Ako?	Dôležit!
Škrvny na dotykových plochách.	<ol style="list-style-type: none"> 1. Vypnite napájanie varnej dosky. 2. Utrite škrvnu. 3. Oblasť dotykového ovládania utrite čistou vlhkou špongiou alebo handričkou. 4. Utrite plochu suchou papierovou utierkou. 5. Zapnite napájanie varnej dosky. 	Varná doska môže pípať a vypnúť sa a dotykové ovládače nemusia fungovať, kým je na nich tekutina. Pred opätovným zapnutím varnej dosky sa uistite, že ste povrch dotykového ovládača utreli.
Zariadenie sa nedá zapnúť.	Zariadenie sa nezapne.	Uistite sa, že varná doska je pripojená k zdroju napájania a že je zapnutá. Skontrolujte, či vo vašej domácnosti alebo oblasti nedošlo k výpadku napájania. Ak ste skontrolovali všetko a problém pretrváva, zavolajte kvalifikovaného technika.
Dotykové ovládače nereagujú.	Ovládacie prvky sú zablokované.	Odomknite ovládacie prvky. Pokyny nájdete v časti "Používanie keramickej varnej dosky".
Dotykové ovládacie prvky sa ťažko obsluhujú.	Na ovládacích prvkoch môže byť mierny film s vodou, alebo keď sa dotýkate ovládacích prvkov špičkou svojho prsta.	Uistite sa, že oblasť dotykového ovládania je suchá a použite bruško prsta, keď sa dotýkate ovládacích prvkov.
Sklo je poškrábané.	Riad s ostrými hranami. Používajú sa nevhodné abrazívne čistiace prostriedky.	Používajte riad s plochými a hladkými spodkami. Pozrite si časť „Výber vhodného riadu“. Pozrite si časť „Starostlivosť a čistenie“.
Niektoré panvice vydávajú praskanie alebo podobné zvuky.	Môže to byť spôsobené konštrukciou vášho kuchynského riadu (rôzne vrstvy rôznych kovov vibrujú inak).	Toto je normálne pre riad a neznamená to chybu.

POKYNY K LIKVIDÁCI



Podľa Európskeho nariadenia odpadu 2012/19/ EU tento symbol na výrobku alebo na jeho obale znamená, že výrobok nepatrí do domáceho odpadu. Na základe smernice by sa mal prístroj odovzdať na príslušnom zbernom mieste pre recykláciu elektrických a elektronických zariadení. Zabezpečením správnej likvidácie výrobku pomôžete zabrániť možným negatívnym dopadom na životné prostredie a ľudské zdravie, čo by inak mohol byť dôsledok nesprávnej likvidácie výrobku. Pre detailnejšie informácie o recyklácii tohto výrobku sa obráťte na svoj Miestny úrad alebo na odpadovú a likvidačnú službu Vašej .

KLARSTEIN NIETSRK

SRSRK KLARSTEIN NIE

KLARSTEIN NIETSRK

SRSRK KLARSTEIN NIE

KLARSTEIN NIETSRK

SRSRK KLARSTEIN NIE

KLARSTEIN NIETSRK