

INávod k pouzítíu

Temperovacia skrine na cigary
strana 114



Mnohonásobná vd'aka za vašu dôveru.

Srdečné blahoželanie ku kúpe tejto klimatizačnej skrine na cigary. S týmto produktom, ktorý presvedča perfektným komfortom obsluhy, príkladnou spoľahlivosťou a vysokou kvalitou, ste sa rozhodli pre spotrebič špičkovej triedy.

Optimálna vlhkosť vzduchu a optimálna teplota sú najvyššou prioritou.

Najlepšie humidory musia mať vo vnútornom zásobníku konštantnú relatívnu vlhkosť vzduchu. Experti v tejto súvislosti zdôrazňujú relatívnu vlhkosť vzduchu 68 - 75 % pri súčasnej teplote vnútorného priestoru 16 - 20 °C. Pri týchto klimatických predpokladoch sa rozvíjajú typické arómy cigary, podporuje sa rovnomerné spaľovanie cigary a tým sa zvyšuje pôžitok z konzumácie cigary, ako aj jej chuť. Klimatizačná skriňa na cigary Liebherr zaručuje konštantnú regulovateľnú vlhkosť vzduchu a konštantnú regulovateľnú teplotu - a to nezávisle od seba.

Prírodné španielske cédrové drevo.

V klimatizačnej skrini na cigary Liebherr sa na vnútorné vybavenie používa španielske cédrové drevo. Toto vysoko kvalitné drevo sa používa na drevené rošty a prezentačné boxy. Dôvody pre španielske cédrové drevo je záruka na rovnomernú klímu vo vnútornom zásobníku, podpora procesu zrenia cigár, ako aj vynikajúce pôsobenie jedinečného korenia prvotriednych cigár.

Databáza EPREL

Od 1. marca 2021 je možné informácie k energetickému označovaniu a požiadavkám na ekodizajn nájsť v európskej databáze výrobkov (EPREL). Databázu výrobkov nájdete na tomto odkaze <https://eprel.ec.europa.eu/>. Tu dostanete výzvu na zadanie identifikačného kódu modelu. Identifikačný kód modelu nájdete na typovom štítku.

Obsah**strana**

Postavenie spotrebiča.....	116
Oblasť nasadenia spotrebiča.....	116
Rozmery spotrebiča.....	116
Elektrická prípojka.....	117
Ovládacie a kontrolné elementy.....	117
Uvedenie do prevádzky.....	118
Nastavenie teploty.....	118
Nastavenie vlhkosti vzduchu.....	119
Osvetlenie.....	119
Výstražný tón.....	120
Kontrolné elementy.....	120
Prídavné funkcie.....	121
Vybavenie.....	123
Varianty vybavenia.....	124
Čistenie.....	126
Porucha.....	127
Bezpečnostné a výstražné pokyny.....	128
Pokyny k likvidácii.....	129
Nástenný montáž.....	129
Odstavenie z prevádzky.....	129

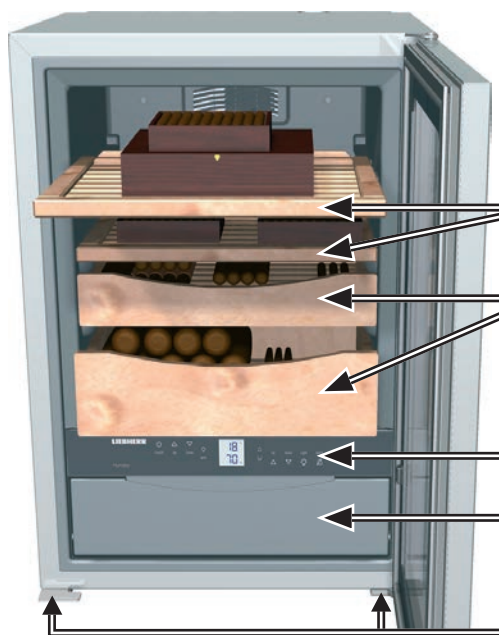
Prehľad spotrebičov a vybavenia

Upozornenie

Typový štítok sa nachádza na zadnej strane spotrebiča.

Vyťahovacie rošty na skladovanie cigár v zásobníkoch

Prezentačné boxy na jednotlivé uskladnenie cigár

Ovládacie a kontrolné elementy

Nádoba s vodou za čelnou klapkou

nastavovacie nožičky

Postavenie spotrebiča

- Spotrebič nepostaviť na miesto s priamym slnečným žiarením, vedľa sporáka, kúrenia, alebo na podobné miesto.
- Podlaha na mieste postavenia spotrebiča by mala byť vodorovná a rovná. Nerovnosti podkladu vyrovnávať nastavovacími nožičkami.
- Nezakryť vetracie otvory popr. vetraciu mriežku. →
- Priestor pre postavenie Vášho spotrebiča musí mať podľa normy EN 378 pre každých 8 g chladiaceho prostriedku R 600a objem o veľkosti 1 m³, aby sa v prípade netesnosti cirkulačného obehu chladiaceho prostriedku nemohla v miestnosti vytvoriť zápalná zmes plynu a vzduchu. Údaj o množstve chladiaceho prostriedku je uvedený na typovom štítku.
- Spotrebič je podľa klimatickej triedy dimenzovaný na prevádzku pri obmedzených teplotách okolia. Nemali by sa nedosahovať alebo prekračovať!
Spotrebič má nasledovne uvedenú klimatickou triedu: N = +16° až +32 °C
- Ak sa postavia vedľa seba dva spotrebiče, musí sa ponechať vzdialenosť 50 mm, pretože sa inak v medzipriestore tvorí kondenzovaná voda.

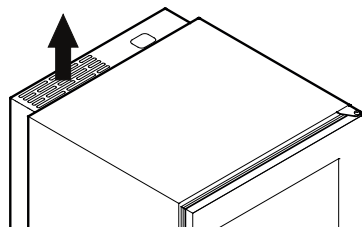

Vlhkosť vzduchu na mieste inštalácie

Aby bolo možné zaručiť bezchybnú funkciu spotrebiča, vlhkosť vzduchu na mieste inštalácie smie činiť maximálne 80 %. Pri vyššej vlhkosti vzduchu dôjde k chybovým hláseniam elektronického riadenia.

Oblasť nasadenia spotrebiča

Spotrebič sa hodí výlučne na skladovanie cigár.

Spotrebič sa nehodí pre skladovanie a chladenie medikamentov, krvnej plazmy, laboratórnych preparátov alebo podobných látok a produktov podľa údajov Smernice o zdravotníckych pomôckach 2007/47/ES.

Zneužitie spotrebiča môže viesť k poškodeniu v ňom skladovaného tovaru, alebo k jeho zničeniu.

Ďalej sa spotrebič nehodí pre prevádzku v oblastiach ohrozených explóziou.

Rozmery spotrebiča

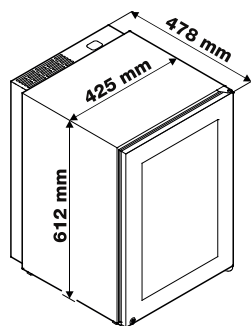

Elektrická prípojka

Spotrebič prevádzkovať iba so **striedavým prúdom**. Prípustné napätie a frekvencia sú uvedené na typovom štítku.

Elektrická zásuvka musí byť uzemnená podľa predpisov a elektricky istená. Spúšťač prúd poistky musí ležať medzi 10 - 16 A.

Zásuvka sa nesmie nachádzať za spotrebičom a musí byť ľahko prístupná.

Spotrebič nezapojiť na predživovací kábel, alebo lištu s rozvodnými zásuvkami.

Nepoužite žiadny usmerňovač striedavého prúdu (prístroj na menenie jednosmerného prúdu na striedavý) alebo energeticky úsporné zásuvky. Nebezpečenstvo poškodenia elektroniky spotrebiča!

Ovládacie a kontrolné elementy

Elektronické ovládacie pole má "**Kapacitnú technológiu tlačidiel**". Každá funkcia sa dá aktivovať dotykom patričného symbolu.

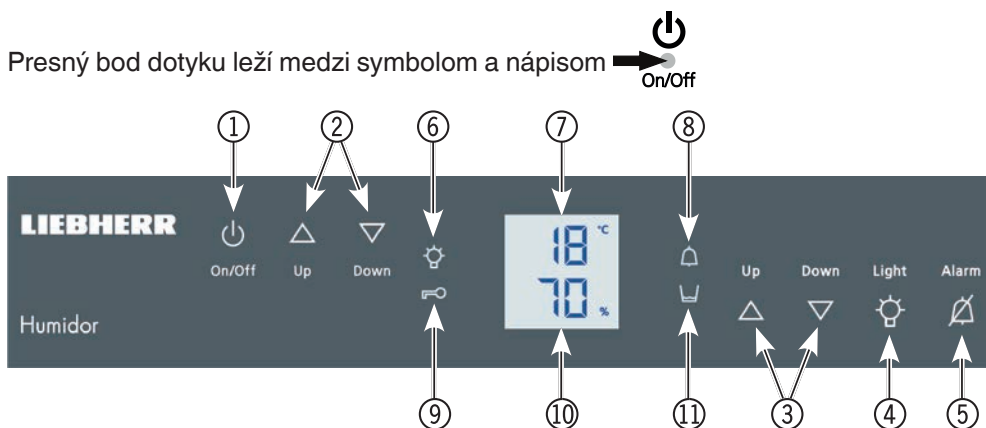

- | | |
|---|---|
| ① Spotrebič ZAP/VYP | ⑦ ukazovateľ teploty |
| ② nastavovacie tlačidlá teploty (Nastavenie vnútornej teploty) | ⑧ LED alarmu (bliká pri nedovolených prevádzkových stavoch) |
| ③ Nastavovacie tlačidlá vlhkosti vzduchu (nastavenie vlhkosti vzduchu vo vnútornom priestore) | ⑨ LED detská poistka |
| ④ Vnútorné osvetlenie ZAP/VYP | ⑩ Ukazovateľ vlhkosti vzduchu |
| ⑤ Vypnutie alarmu | ⑪ LED naplnenia nádoby na vodu |
| ⑥ LED Vnútorné osvetlenie Zap. | |

Uvedenie do prevádzky

Skôr ako sa spotrebič zapne, nádoba na vodu sa naplní 1 litrom destilovanej vody.

Smie sa používať výlučne destilovaná voda!

Čelnú klapku ľahko sklopte nadol a v prípade potreby ju zasuňte do spotrebiča až na doraz. Nádoba na vodu ľahko nadvihnite, vytiahnite a naplňte.

Následne nádobu na vodu znova zasuňte až na doraz. Čelnú klapku vytiahnite až na doraz a odklopte ju o 90° nahor.

Zapnutie

Stlačte tlačidlo **On/Off**, zobrazenie na displeji bliká.

Spotrebič teraz potrebuje 24 hodín, aby sa dosiahla klíma (teplota, vlhkosť vzduchu), potrebná na skladovanie cigár.

Výrobné nastavenie je teplota +18 °C a vlhkosť vzduchu 70 %.

Vypnutie

Stlačte tlačidlo **On/Off** na 3 sekundy, zobrazenie na displeji bliká.



Nastavenie teploty

Znížiť teplotu / chladnejšie

Stlačte vždy tlačidlo **Down**.

Zvýšiť teplotu / teplejšie

Stlačte vždy tlačidlo **Up**.

- Počas nastavenia bliká nastavovacia hodnota.

- Cca 5 sekúnd po poslednom stlačení tlačidla sa zobrazí skutočná teplota vo vnútornom priestore. Teplota sa dá nastaviť v oblasti od +16 °C do +20 °C



Nastavenie vlhkosti vzduchu

Zníženie vlhkosti vzduchu

Stlačte vždy tlačidlo **Down**.

Zvýšenie vlhkosti vzduchu

Stlačte vždy tlačidlo **Up**.

- Počas nastavenia bliká nastavovacia hodnota.

- Cca 5 sekúnd po poslednom stlačení tlačidla sa zobrazí skutočná vlhkosť vzduchu vo vnútornom priestore.

Vlhkosť vzduchu sa dá nastaviť od 68 % do 75 %.

Veľmi presné meranie vlhkosti vzduchu si vyžaduje náročnú sensoriku, ako je integrovaná vo vašom spotrebiči. Špecifické merania pomocou hygrometrov môžu viesť k hodnotám vlhkosti, ktoré sa odlišujú od zobrazenia humidora. To môže byť v dôsledku nepresnej meracej techniky alebo polohovania senzora v spotrebiči.

Dverné otvory alebo uskladnenie čerstvých cigár ovplyvňujú vlhkosť v spotrebiči. Aj tým môže dôjsť k odchýlkam zobrazenia vlhkosti vzduchu od nastavenej požadovanej hodnoty bez toho, aby existovala porucha na spotrebiči!



Osvetlenie

Osvetlenie je integrované v rámci dverí a stlačením tlačidla **Light** sa zapne a vypne.

LED  svieti, keď je osvetlenie zapnuté.



Ďalej sa môže zmeniť jas osvetlenia.

- Tlačidlo **Light** podržte stlačené a súčasne ho nastavte tlačidlami nastavenia vlhkosti vzduchu na jasnejšie alebo tmavšie.

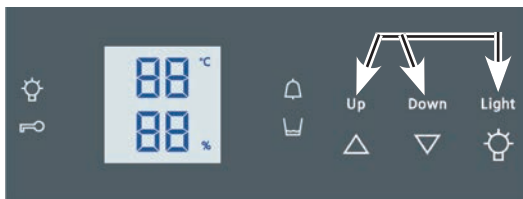

Výstražný tón

Pri nedovolených prevádzkových stavoch zaznie výstražný tón.

Zaznie vždy vtedy, keď sú dvere otvorené dlhšie ako 60 sekúnd.



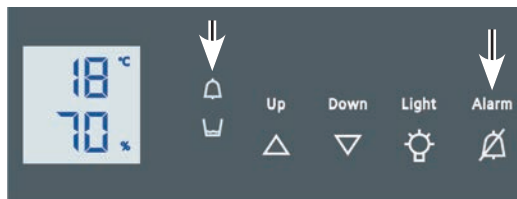

Zaznie vtedy, keď je vo vnútornom priestore príliš chladno, resp. príliš teplo alebo vlhkosť vzduchu je príliš vysoká alebo príliš nízka.

Súčasnne bliká príslušný ukazovateľ. LED  sa rozsvieti.

Tón zmŕkne stlačením tlačidla **Alarm**.



Kontrolné elementy

-  LED svieti, keď je osvetlenie zapnuté.
-  LED svieti, keď je aktivovaná detská poistka.
-  LED bliká, keď teplota alebo vlhkosť vzduchu vo vnútornom priestore je príliš vysoká alebo príliš nízka.
-  LED svieti, keď treba naplniť nádobu na vodu.



Pozor!

Tento alarm sa objaví už pri zvyškovom množstve vody 400 ml (bezchybná prevádzka 6 týždňov je ešte zaručená). Pri naplnení sa musia z nádoby na vodu odstrániť nečistoty, ako napr. listy cigár.

Ak by malo byť znečistenie príliš silné, musí sa nádoba na vodu vyčistiť a naplniť nanovo.

Nastavovací režim

V nastavovacom režime sa môžu aktivovať nasledujúce funkcie:

 = Detská poistka



 = svetlosť displeja

= Detská poistka



Detská poistka zabraňuje neúmyselnému vypnutiu spotrebiča.

Aktivovať detskú poistku

- Nastavovací režim aktivujete stlačením tlačidla  na 5 sekúnd.

- Displej ukazuje  → 

- Stlačte tlačidlo .

- Displej ukazuje  → 



- Stlačte znova tlačidlo .

- Symbol  svieti, detská poistka je aktivovaná.



- Opustenie nastavovacieho režimu stlačením tlačidla  On/Off

Deaktivovať detskú poistku

- Nastavovací režim aktivujete stlačením tlačidla  na 5 sekúnd.

- Displej ukazuje  → 

- Stlačte tlačidlo .

- Displej ukazuje  → 

- Stlačte znova tlačidlo .

- Symbol  zhasne, detská poistka je deaktivovaná.

- Opustenie nastavovacieho režimu stlačením tlačidla  On/Off

h = svetlosť displeja

Nastavenie svetlosť displeja

- Nastavovací režim aktivujete stlačením tlačidla  na 5 sekúnd.

- Stlačte tlačidlo , až sa na displeji objaví h.

- Stlačte tlačidlo .

- Displej ukazuje



- Stlačte tlačidlá   a

h 0 = zvolte minimálnu svetlosť až

h 5 = maximálnu svetlosť.

- Pri želanej hodnote stlačte tlačidlo .

- Opustenie nastavovacieho režimu stlačením tlačidla  On/Off

- Zatvorte dvere, po cca 1 minúte sa aktivuje nové nastavenie.

Vybavenie

Výmena vzduchu cez filter s aktívnym uhlím

V hornej oblasti zadnej steny skrine je na zaručenie kvalitatívne optimálneho prietoku vzduchu umiestnený aktívny uhlíkový filter.

Doporučujeme výmenu zobrazeného filtra raz do roka, filter môžete objednať u odborného predajcu.

Výmena filtra:

Pomocou malého skrutkovača uvoľnite na výrezoch vpravo a vľavo. Potom sa dá filter vytiahnuť.

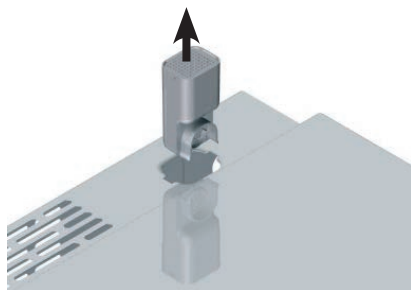

Rošty zo španielskeho cédrového dreva

V prezentačných boxoch sa môžu cigary skladovať jednotlivo.

Ostatné rošty slúžia na uskladnenie cigár v rozličných zásobníkoch alebo debniach.

Rošty sú opatrené zarážkou proti vytiahnutiu a môžu sa vytiahnuť 100 mm smerom dopredu.

Na vybratie celkom vytiahnite, vpredu ľahko nadvihnite a vyberte. K tomu musia byť otvorené dvere na minimálne 90°.

Upozornenie: aby bolo možné zaručiť bezchybnú funkciu spotrebiča, musia byť v spotrebiči minimálne dva cédrové rošty alebo prezentačné boxy. Nad obslužným roštom musí byť zasunutý jeden rošt alebo prezentačný box.



Varianty vybavenia

Nasledujúce obrázky opisujú rozličné používanie vybavenia pre optimálne skladovanie cigár.

Variant 1

(Stav pri dodávke)

Na skladovanie mnohých jednotlivých cigár v prezentačných boxoch, ako aj menších debien na cigary na roštloch.



Variant 2

(odstránenie horného roštu)

Vhodný na skladovanie väčších debien s cigarami.



Variant 3

(odstránenie obidvoch prezentačných boxov)

Vhodný na výlučné skladovanie väčších debien na cigary (pozri obrázok).



Dôležité upozornenia!

1. Aby bolo možné vlhkosť vzduchu udržať konštantnú, musia byť v spotrebiči minimálne dva vyťahovacie rošty alebo prezentačné boxy
2. Aby bolo možné zaručiť dostatočnú cirkuláciu vzduchu, musí byť nad obslužnou policou zasunutý vyťahovací rošt alebo prezentačný box.
3. Na vyťahovacích roštoch sa smú skladovať výlučne debny na cigary (žiadne jednotlivé cigary)!

Čistenie

Pred čistením zásadne vypnúť spotrebič z prevádzky. Vytiahnuť sieťovú zástrčku alebo vypnúť popr. vyskrutkovať predradenú poistku.

- Uskladnené cigary vyberte a zodpovedajúco ich dočasne uskladnite.
- Vyberte všetky rošty a prezentačné boxy.
- Vnútorný priestor, tesnenie dverí a sklenenú plochu vnútri čistite výlučne čistou, vlhkou utierkou.

Pozor! Nesmú sa používať žiadne čistiace prostriedky ani iné látky spôsobujúce zápach.

- Vonkajšie plochy čistite iba pri zatvorených dverách. Musí sa dávať pozor na to, aby do vnútorného priestoru nevníkol žiadny zápach z čističa.
- Bočné steny a povrchy dverí čistite výlučne s čistou, mäkkou, v prípade potreby s ľahko navlhčenou handrou (voda + prostriedok na umývanie riadu). Voliteľne sa môže použiť tiež mikrofázová utierka.
- Čelnú klapku sklopte nadol a nádobu na vodu ľahko nadvihnite a celkom vytiahnite, ako je znázornené na obrázku.

Táto miska sa môže čistiť vodou a prostriedkom na umývanie riadu ručne alebo v umývačke riadu. Je avšak dôležité, aby sa miska po vyčistení dostatočne vypláchla čistou vodou.

- Vnútorný priestor a nádobu s vodou dobre vysušte suchou utierkou a znova ju zasunite do spotrebiča.
- Spotrebič uveďte znova do prevádzky a uskladnite cigary.
- Typový štítok na zadných dverách spotrebiča nepoškodte - je dôležitý pre služby zákazníkom.



Porucha

Ak by sa počas prevádzky mala vyskytnúť porucha, skontrolujte, prosím, či neexistuje chyba obsluhy. V tomto prípade by sme vám museli započítať vzniknuté náklady aj počas záručnej doby.

Nasledujúce poruchy môžete odstrániť sami:

- **Spotrebič nebeží. Skontrolujte, či**

- je spotrebič zapnutý,
- je zásuvka správne zastrčená v zástrčke,
- je poistka zástrčky v poriadku.

- **Zvuk spotrebiča je príliš hlasitý. Skontrolujte, či**

- stojí spotrebič pevne na podlahe,

Zohľadnite, že zvukom prúdenia v chladiacom okruhu a hlučnosťou ventilátora sa nedá predísť. Ventilátor vo vnútornom priestore beží permanentne.

- **Teplota v spotrebiči je príliš vysoká: Skontrolujte**

- nastavenie teploty podľa odseku **Nastavenie teploty**,
- vetranie a odvzdušnenie spotrebiča,
- či je miesto inštalácie príliš blízko k nejakému zdroju tepla.

- **Vlhkosť vzduchu v spotrebiči je príliš nízka: skontrolujte**

- či je zásobník na vodu naplnený.

- **Vlhkosť vzduchu v spotrebiči je príliš vysoká: skontrolujte**

- či nádoba na vodu je zasunutá až na doraz,
- či tesnenie dosadá čisto v miske na vodu. Toto môžete skontrolovať pohľadom spredu. Ak by nemalo tesnenie dosadať čisto, potom vyberte nádobu na vodu a zasuňte túto ešte raz do spotrebiča.
- Keď vlhkosť vzduchu stúpne príliš vysoko, poukazuje to na chybu. Kontaktujte služby zákazníkom a ako okamžité opatrenie otvorte dvere, až ukazovateľ zobrazí normálnu teplotu.

- **Alarm stavu vody svieti napriek naplnenej nádobe na vodu: skontrolujte**

- voľnú priechodnosť plaváka v nádobe na vodu. Jednoducho pohybnite so špicatým predmetom.



Keď sa nebude jednať o niektorú z vyššie uvedených príčin a Vy nedokážete poruchu odstrániť, potom sa obráťte na najbližšie služby zákazníkom.

Oznámte **označenie spotrebiča ①, servisné ② a sériové číslo ③** typového štítku.

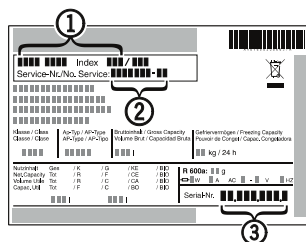

Bezpečnostné a výstražné pokyny

- Aby sa predišlo úrazom a vecným škodám, mal by byť spotrebič vybalený a postavený dvomi osobami.
- Pri škodách na spotrebiči obratom - ešte pred jeho zapojením - kontaktovať dodávateľa.
- Kvôli bezpečnej prevádzke spotrebiča postaviť a zapojiť spotrebič iba podľa údajov návodu k jeho použitiu.
- V prípade poruchy odpojiť spotrebič od siete. Vytiahnuť sieťovú zástrčku, alebo vypnúť popr. vyskrutkovať poistku.
- K odpojeniu spotrebiča od elektrickej siete neťahajte kábel prípojky, ale vytiahnuť zástrčku zo zásuvky.
- **Opravy a zásahy do spotrebiča nechať previesť službami zákazníkom, inak môže vzniknúť podstatné ohrozenie užívateľa. To platí i pre výmenu kábla elektrickej prípojky.**
- Podstavec, zásuvky, dvere, atď. nezneužívať ako stúpadlá, alebo opery.
- Tento spotrebič môžu používať i deti staršie ako 8 rokov, ako i osoby so zníženými fyzickými, senzorickými alebo mentálnymi schopnosťami alebo s nedostatkami skúseností a znalostí, keď budú pod dohľadom, alebo keď boli zaučení ohľadne bezpečného používania spotrebiča a poučení o možných nebezpečenstvách vychádzajúcich zo spotrebiča. Deti sa nesmú hrať so spotrebičom. Čistenie a údržbu spotrebiča nesmú robiť deti bez dozoru.
- **Pri spotrebičoch so zámkom neuschovávajú klúč v blízkosti spotrebiča a uschovávajú ho mimo dosahu detských rúk.**
- Vo vnútri spotrebiča nepoužívajte žiadne elektrické prístroje.
- Potrubia chladiaceho okruhu nepoškodzujte.
- Vo vnútornom priestore spotrebiča nemanipulujte s otvoreným ohňom alebo zápalnými zdrojmi. Pri preprave a čistení spotrebiča dbajte na to, aby sa nepoškodil chladiaci okruh. Pri poškodení chladiaceho okruhu sa nepribližujte k spotrebiču so zápalnými zdrojmi a miestnosť dobre prevetrajte.

Spotrebič zodpovedá patričným bezpečnostným predpisom, ako i ES smerniciam 2014/30/EU a 2014/35/EU.

Pokyny k likvidácii

Spotrebič obsahuje hodnotné materiály a musí sa likvidovať separátne od netriedeného domáceho odpadu. Likvidácia vyslúžilých spotrebičov sa musí previesť odborne podľa miestne platných predpisov.



Pri preprave doslúžilého spotrebiča nepoškodiť jeho chladiaci okruh, aby nemohol nekontrolovane vytečť naplnený chladiaci prostriedok (údaje na typovom štítku) a olej.

- Urobiť spotrebič nepoužiteľným.
- Vytiahnuť sieťovú zástrčku.
- Odrezať kábel prípojky.

⚠ VÝSTRAHA

Nebezpečenstvo udusením baliacim materiálom a fóliami! Nenechajte deti hrať sa s baliacim materiálom. Odovzdať baliaci materiál v oficiálnej zberni surovín.

Nástenný montáž

Spotrebič sa môže namontovať na stenu. K tomu sú na zadnej strane hore umiestnené dva otvory.

Stena a upevňovacie diely musia byť dimenzované tak, aby vydržali hmotnosť plne naloženého spotrebiča. Hmotnosť nenaloženého spotrebiča činí 31 kg.

Dôležité!

Aby bolo možné zaručiť dostatočné vetranie cez vetraciu štrbinu, musia sa namontovať štyri nástenné dištančné držiaky.

To platí ako pri nástennej montáži, tak aj pri normálnej inštalácii k stene.

Dištančný držiak zastrčte jednoducho do určených otvorov.

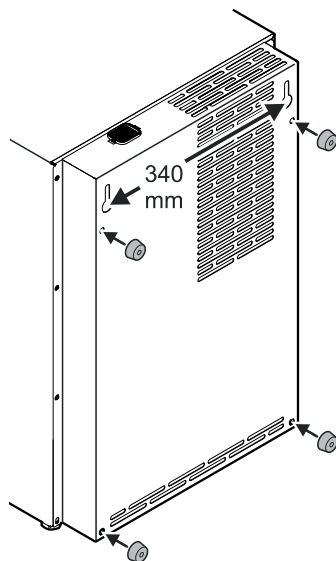

Odstavenie z prevádzky

Keď má byť spotrebič odstavený na dlhšiu dobu z prevádzky: vypnúť spotrebič, vytiahnuť sieťovú zástrčku zo zásuvky, alebo vypnúť popr. vyskrutkovať predradenú poistku.

Spotrebič očistiť a dvere nechať otvorené, aby sa predišlo vytváraniu zápachu.

