

**MUM58920**



**BOSCH**

cz Návod k použití



4 242002 903903



Gratulujeme vám k zakoupení Vašeho nového spotřebiče značky Bosch. Další informace o našich výrobcích naleznete na našich webových stránkách.

## Obsah

Pro Vaši bezpečnost.....	3
Bezpečnostní systémy .....	5
Přehled.....	6
Pracovní pozice.....	7
Provoz.....	8
Čištění a údržba .....	11
Skladování.....	12
Co dělat v případě poruchy?.....	12
Další možné recepty.....	13
Likvidace.....	14
Záruka.....	14
Volitelné příslušenství.....	15

## Pro Vaši bezpečnost

Před prvním použitím si pozorně přečtete tento návod k použití, abyste se seznámili s důležitými pokyny o bezpečnosti a provozu tohoto spotřebiče. Při nedodržení těchto pokynů výrobce neodpovídá za případné škody vyplývající z použití spotřebiče. Tento spotřebič je určen k použití v domácnosti a jen na takové množství potravin, které je obvyklé při použití v domácnosti, a nikoli pro komerční účely. Nekomerční účely zahrnují např. použití

v závodních jídelnách, kancelářích, zemědělských a jiných komerčních podnicích a zároveň také v penzionech, menších hotelech a podobných zařízeních. Používejte tento spotřebič jen na takové množství potravin, které je obvyklé při použití v domácnosti. Nepřekračujte nejvyšší povolené množství (viz „Další možné recepty“). Spotřebič je vhodný k mixování potravin, hnětení a šlehání potravin. Nesmí být používán na zpracovávání jiných předmětů nebo látek. Jiné použití je možné pouze za použití příslušenství schváleného výrobcem. Používejte pouze originální příslušenství dodané s Vaším spotřebičem. Při použití příslušenství postupujte podle příloženého návodu k použití. Návod k použití si pečlivě uschovejte. Pokud budete spotřebič předávat další osobě, nepampte předat také návod k použití.

## Všeobecné bezpečnostní pokyny

### **⚠ Nebezpečí úrazu elektrickým proudem!**

Tento spotřebič nesmí používat děti. Spotřebič a síťový kabel musíte udržovat z dosahu dětí. Tento spotřebič smí používat osoby se sníženými tělesnými, sensorickými nebo duševními schopnostmi a nedostatkem zkušeností pouze pod dohledem patřičné osoby či po zaškolení v oblasti bezpečného používání.

Děti si se spotřebičem nesmí hrát. Čištění a uživatelskou údržbu nesmí provádět děti bez dozoru.

Spotřebič mějte během provozu neustále pod dozorem. Spotřebič připojujte a uvádějte do provozu jen podle údajů uvedených na typovém štítku. Používejte tento spotřebič pouze uvnitř, při pokojové teplotě a v nadmořské výšce nižší než 2000 m.

Po každém použití nebo před odchodem z místnosti vytáhněte síťový přívod ze zásuvky. Stejně tak učiňte před čištěním spotřebiče a před jeho sestavováním či demontáží.

Síťový přívod nesmí ležet v bezprostřední blízkosti ostrých hran a horkých ploch. Spotřebič používejte jen v případě, že síťový přívod ani vlastní spotřebič nejsou poškozeny. Výměnu poškozeného síťového přívodu smí provádět pouze výrobce, jeho zákaznický servis nebo jiná obdobně kvalifikovaná osoba. Jen tak lze zabránit případnému zranění. Tento spotřebič smí opravovat pouze technik našeho zákaznického servisu.

## **Bezpečnostní pokyny pro tento spotřebič**

### **⚠ Nebezpečí úrazu!**

#### **⚠ Nebezpečí úrazu elektrickým proudem!**

Dokud nejsou veškeré přípravy spotřebiče hotovy, nezapojujte jej do síťové zástrčky. Pokud spotřebič nepoužíváte, vytáhněte zástrčku ze zásuvky. Předtím, než začnete řešit jakoukoliv poruchu, vždy vytáhněte síťovou zástrčku. Základovou jednotku nikdy neponořujte do tekutiny, ani ji nedržte pod tekoucí vodou. Nepoužívejte parní čističe. Vypínejte spotřebič pouze pomocí otočného spínače.

#### **⚠ Nebezpečí poranění rotujícím náčiním!**

Před výměnou příslušenství nebo před kontaktem s jeho pohyblivými se díly spotřebič vždy vypněte a odpojte od elektrické sítě. Po vypnutí spotřebiče se pohon ještě mírně otáčí a zastaví se v pozici pro výměnu nástrojů. Pokud je spotřebič zapnutý, neupravujte nijak otočné rameno. Vyčkejte, dokud se motor zcela nezastaví.

Rotujících částí se nedotýkejte rukama. Pokud je spotřebič v provozu, nikdy nestrkejte prsty do mixovací nádoby. Do mechaniky nikdy nesahejte. Neprovozujte spotřebič bez víka. Z bezpečnostních důvodů nelze spotřebič provozovat, pokud nepoužívaná mechanika není zakryta příslušnými víky.

#### **⚠ Nebezpečí poranění ostrým nožem!**

Nedotýkejte se ostrých čepelí nebo ostrých okrajů krájecích kotoučů. Krájecí kotouče uchopujte pouze za jejich neostré okraje. Nedotýkejte se mixovacího nože holýma rukama.

**⚠ Nebezpečí poranění ostrým nožem/rotujícím pohonem!**  
Do připojeného mixéru nikdy nestrkejte prsty! Před použitím spotřebiče jej vždy zakryjte víkem.

**⚠ Nebezpečí opaření!**  
Při zpracovávání horkých tekutin uniká dírkou v poklici horká pára. Vložte do spotřebiče maximálně 0,5 litru horké nebo pěnící tekutiny.

**⚠ Důležité!**  
Používejte pouze originální příslušenství dodané s Vaším spotřebičem. Při použití příslušenství postupujte podle přiloženého návodu k použití. Používejte se spotřebičem vždy pouze jeden nástroj či jedno příslušenství.

**⚠ Vysvětlivky k symbolům na spotřebiči nebo příslušenství**



Pozorně si přečtete návod k použití a podle tohoto návodu postupujte.



Varování! Rotační nože.



Varování! Rotující nástroje.  
Do mechaniky nikdy nesahejte.

**⚠ Důležité!**  
Po každém použití (a také pokud nebyl spotřebič delší dobu používán) spotřebič důkladně omyjte. ➔ „Čištění a údržba“ viz strana 23

## Bezpečnostní systémy

### Zamknutí po spuštění

Viz tabulka "Pracovní pozice".

Spotřebič lze zapnout pouze v pozici 1 a 3:

- pokud je mísa (11) vložena a otočena, dokud se nezacvakne ve správné pozici a
- kryt pohonu mixéru je připojen (8).

### Zamknutí po restartování

Pokud dojde k výpadku elektrického proudu, spotřebič zůstane zapnutý, po obnově elektrického proudu se však pohon sám od sebe nezapne. Pro opětovném zapnutí spotřebiče otočte otočným spínačem do pozice 0/off, poté jej zapněte.

## Ochrana před přehřátím

Jestliže se během používání spotřebiče pohon vypne, stalo se tak, jelikož byla aktivována ochrana před přehřátím spotřebiče. Možnou příčinou je příliš velké množství potravin zpracovávané najednou.

**Pokud se aktivuje bezpečnostní systém, informace naleznete v kapitole „Co dělat v případě poruchy?“.**

Tento návod k použití popisuje několik různých modelů, proto nahlédněte do přehledu modelů (Obr. M). Spotřebič nevyžaduje žádnou údržbu.

---

## Přehled

Rozložte si stranu s obrázky.

**Obr. A:**

### Základová jednotka

#### 1 Uvolňovací tlačítko

#### 2 Otočné rameno

Funkce „Jednoduché zvedání ramene“ zajišťuje snadný pohyb ramene směrem nahoru (viz „Pracovní pozice“).

#### 3 Otočný spínač

Po vypnutí spotřebiče (pozice **0/off**), se spotřebič automaticky zastaví v pozici pro výměnu nástrojů.

**MUM52..:**

**0/off** = Stop

**M** = Okamžité zapnutí na maximální rychlost, držte stisknuté tlačítko po požadované dobu mixování.

Nastavení **1-4**, Provozní rychlost:

**1** = nízká rychlost - pomalá,

**4** = vysoká rychlost - rychlá.

**MUM54../MUM55../MUM56../UM58..:**

**0/off** = Stop

**M** = Okamžité zapnutí na maximální rychlost, držte stisknuté tlačítko po požadované dobu mixování.

Nastavení **1-7**, Provozní rychlost:

**1** = nízká rychlost - pomalá,

**7** = vysoká rychlost - rychlá.

#### 4 Kontrolka On/Off

**(MUM54../55../56../58..)**

je rozsvícena, zatímco je spotřebič v provozu (otočný spínač je v pozici **M** nebo **1-7**). Bliká, jestliže je se spotřebičem nesprávně zacházeno, elektronická pojistka vyskočila nebo je spotřebič vadný. Viz kapitola „Co dělat v případě poruchy?“.

#### 5 Víko pohonu

Pro vyjmutí víka pohonu stiskněte zadní část a víko vyjměte.

#### 6 Pohon pro

– **průběhový krouhač** a

– **lis na citrusy** (volitelné příslušenství)

Pokud jej nepoužíváte, zakryjte pohon mixéru víkem.

#### 7 Pohon pro nástroje (mixér, šlehací metla, hnětací hák) a mlýnek (volitelné příslušenství \*)

#### 8 Kryt pohonu mixéru

#### 9 Pohon mixéru (volitelné příslušenství \*)

Pokud jej nepoužíváte, zakryjte pohon mixéru víkem.

#### 10 Kryt na síťový kabel

**MUM52../MUM54../MUM58..:**

Síťový kabel uložte do příslušného krytu.

**MUM55../MUM56..:**

Automatické navíjení síťového kabelu

#### Mísa s příslušenstvím

#### 11 Nerezová míchací nádoba

#### 12 Víko

#### Nástroje

#### 13 Mixér

#### 14 Šlehací metla

#### 15 Hnětací hák s oddělovačem těsta

#### 16 Sáček s příslušenstvím

Pro skladování nástrojů a kotoučů.

#### Průběhový krouhač

#### 17 Tlačný mechanismus

#### 18 Víko s plnicí násadou

#### 19 Krájecí kotouče

**a** Otočný plátkovací kotouč - silné tenké plátky

**b** Otočný krouhací kotouč - hrubý/jemný

**c** Strouhací kotouč - středně-jemný

#### 20 Podstavec na kotouče

#### 21 Plášť spotřebiče s otvorem pro odtok

#### Mixér \*

#### 22 Mixovací nádoba

#### 23 Víko

#### 24 Trychtýř

\* Jestliže některé příslušenství není přiloženo k balení Vašeho modelu, můžete si je zakoupit v obchodě nebo našem zákaznickém servisu.

---

## Pracovní pozice

**Obr. B:**

### Pozor!

Před použitím spotřebiče vždy nasadte nástroj/příslušenství do správné pracovní pozice podle této tabulky.







Do každé pracovní pozice musí být zapojeno otočné rameno.

**Upozornění**

Otočné rameno je vybaveno funkcí „Jednoduché zvedání ramene“, která zajišťuje snadný pohyb ramene směrem nahoru.

**Nastavení pracovní pozice:**

- Stiskněte uvolňovací tlačítko a posuňte otočné rameno. Podepírejte rameno rukou.
- Posuňte otočné rameno, dokud se nezacvakne v požadované pozici.

Pozice	Pohon	MUM52..	MUM54/55/56/58..
1	7		1-4 1-7
			1-4 1-7
			1-2 1-3
2	7	*	- -
3	6		2-4 3-7
			2-3 3-5
4	9		3-4 5-7
	7		3-4 5-7

\* Vložte/vyjměte šlehací metlu, mixér nebo hnětací hák. Přidejte větší množství přísad.

**Provoz****⚠ Nebezpečí úrazu!**

Dokud nejsou veškeré přípravy spotřebiče hotovy, nezapojte jej do síťové zástrčky.

**Pozor!**

Neprovozujte spotřebič bez správně nasazeného příslušenství/nástroje. Neprovozujte spotřebič naprázdno. Nevystavujte spotřebič či příslušenství tepelným zdrojům. Jednotlivé části nelze používat v mikrovlnné troubě.

- Před prvním použitím Vašeho spotřebiče všechny jeho díly řádně omyjte, viz „Údržba a péče“.

**Důležité pokyny**

Doporučené referenční hodnoty pro provozní rychlost Vašeho spotřebiče se v tomto návodu k použití vztahují ke spotřebičům s otočným spínačem se 7 nastavitelnými pozicemi. U spotřebičů s otočným spínačem se 4 nastavitelnými pozicemi naleznete tyto hodnoty v závorkách za hodnotami pro otočný spínač se 7 nastavitelnými hodnotami. Tento návod k použití obsahuje nálepkou s referenčními hodnotami pro provozní rychlost Vašeho spotřebiče za použití nástrojů nebo příslušenství. Doporučujeme Vám nalepit tuto nálepkou přímo na Váš spotřebič (**Obr. G**).

**Příprava**

- Umístěte základovou jednotku na hladký, čistý povrch.
- Vytáhněte síťový kabel (**Obr. D**).

**MUM52../MUM54../MUM58..**

síťový kabel:  
Vytáhněte síťový kabel na požadovanou délku.

**MUM55../MUM56..**

Automatické navíjení síťového kabelu:  
Vytáhněte síťový kabel najednou na požadovanou délku (max. 100 cm) a pozvolna jej uvolněte; kabel se zajistí.

Zkracování kabelu:

Jemně zatáhněte za síťový kabel, ten se sám smotá na požadovanou délku. Potom za kabel znovu jemně zatáhněte a uvolněte jej; kabel se zajistí.

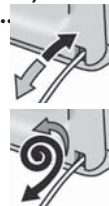

### **Varování!**

Při navijení kabel neohýbejte. Pokud Váš spotřebič disponuje automatickým navijákem kabelu, nenavíjejte kabel manuálně. Pokud se kabel zasekne, zcela jej vysuňte a poté jej nechte znovu navinout.

- Zasuňte vidlici síťového přívodu do zásuvky.

### **Nádoby a nástroje**

#### **⚠ Nebezpečí poranění rotujícím náčiním**

Pokud je spotřebič v provozu, nikdy nestrkejte prsty do mixovací nádoby. Před použitím spotřebiče na něj vždy nasadte víko (12). Ani za mírného provozu spotřebiče nevyměňujte jeho součásti - po vypnutí spotřebiče se pohon ještě mírně otáčí a zastaví se v pozici pro výměnu nástrojů. Než budete pohybovat otočným ramenem, vyčkejte, dokud se pohon zcela nezastaví. Z bezpečnostních důvodů nelze spotřebič provozovat, pokud nepoužívaná mechanika není zakryta příslušnými víky (5,8).

#### **Pozor!**

Pouze s tímto příslušenstvím používejte mísu.

#### **Míchač (13)**

na míchání těsta, např. těsta na koláč



#### **Šlehací metla (14)**

na šlehání vaječných bílků, šlehačky nebo lehkého těsta, na piškotové těsto



#### **Hnětací hák (15)**

na hnětení hutného těsta a vmíchávání přísad, které nemají být nasekané (např. hrozinky či čokoládové lupínky)



#### **Použití mísy a nástrojů Obr. 13:**

- Stiskněte uvolňovací tlačítko a posuňte otočné rameno do pozice **2**.
- Vložte mísu:  
Nakloňte mísu dopředu a uložte ji do správné pozice. Otočte ji proti směru hodinových ručiček, dokud se nezacvakne ve správné pozici.
- V závislosti na druhu zpracování vložte mixér, šlehací metlu nebo hnětací hák, dokud se nezacvaknou do správné pozice.



### **Upozornění:**

Při použití hnětacího háku otočte oddělovač těsta, aby se mohl hnětací hák zacvaknout do správné pozice (**Obr. 13-4b**).

- Umístěte přísady určené ke zpracování do mixovací nádoby.
- Stiskněte uvolňovací tlačítko a posuňte otočné rameno do pozice **1**.
- Nasadte kryt.
- Nastavte otočný spínač na požadovanou funkci.



### **Doporučujeme Vám:**

#### **– Míchač:**

první zamíchání stupeň 1 (1), poté stupeň 7 (4)

#### **– Šlehací metla:**

stupeň 7 (4), mixujte na stupeň 1 (1)

#### **– Hnětací hák:**

první zamíchání stupeň 1 (1), hnětení na stupeň 3 (2)

### **Vkládání dalších přísad**

- Vypněte spotřebič pomocí otočného spínače.
- Přidejte přísady do příslušného otvoru ve víku nádoby.
- Sejměte víko.
- Stiskněte uvolňovací tlačítko a posuňte otočné rameno do pozice **2**.



- Přidejte přísady.

### **Po použití spotřebiče**

- Vypněte spotřebič pomocí otočného spínače.
- Odpojte síťovou zástrčku.
- Sejměte víko.
- Stiskněte uvolňovací tlačítko a posuňte otočné rameno do pozice **2**.
- Vyjměte nástroj z pohonu.
- Vyjměte nádobu.
- Očistěte všechny části spotřebiče, viz „Čištění a údržba“.





## Průběhový krouhač

### ⚠ Nebezpečí úrazu!

Nedotýkejte se ostrých čepelí nebo ostrých okrajů krájecích kotoučů. Krájecí kotouče uchopujte pouze za jejich neostré okraje. Předtím, než připojíte/vyjmete průběhový krouhač, vyčkejte, dokud se motor zcela nezastaví, poté jej vytáhněte ze síťové zástrčky. Do mechaniky nikdy nesahejte.

### Varování!

Průběhový krouhač musí být před použitím kompletně složen. Nikdy neskládejte průběhový krouhač přímo na základové jednotce. Provozujte průběhový krouhač pouze ve stanovené pracovní pozici.

### Přednastavený bod zlomu Obr. 6:

Přednastavený bod zlomu ochrání pohon Vašeho spotřebiče. Jestliže dojde k přetížení spotřebiče, hnací hřídel průběhového krouhače se rozbije. Hnací hřídel lze však snadno nahradit. Nový podstavec na kotouče s hnací hřídelí si můžete zakoupit v našem zákaznickém servisu.

### Otočný plátkovací kotouč - silné/tenké plátky



ke krájení ovoce a zeleniny. Zpracovávejte při nastavení v pozici 5 (3). Označení na otočném plátkovacím kotouči „1“ slouží pro silné plátky, „3“ slouží pro tenké plátky

### Varování!

Otočný plátkovací kotouč není vhodný ke krájení tvrdého sýra, chleba, housek ani čokolády. Používejte jej ke krájení vychladnutých a nakrájených vařených brambor.

### Otočný krouhací kotouč - hrubý/jemný



ke krouhání zeleniny, ovoce a sýra, kromě tvrdého sýra (např. Parmezánu). Zpracovávejte při nastavení v pozici 3 (2) nebo 4 (3). Označení na otočném krouhacím kotouči:

„2“ slouží pro hrubé krouhání  
„4“ slouží pro jemné krouhání

### Varování!

Otočný krouhací kotouč nelze používat ke krouhání ořechů. Měkký sýr strouhejte pouze s použitím hrubého kotouče s nastavením 7 (4).

### Strouhací kotouč - středně-jemný



ke strouhání syrových brambor, tvrdého sýra (např. parmezánu), zchlazené čokolády nebo ořechů. Zpracovávejte při nastavení v pozici 7 (4).

### Varování!

Strouhací kotouč není vhodný ke strouhání měkkého sýra a syrových plátků.

### Použití průběhového krouhače

#### Obr. 6:

- Stiskněte uvolňovací tlačítko a posuňte otočné rameno do pozice 2.
- Vložte mísu:  
Nakloňte mísu dopředu a uložte ji do správné pozice. Otočte ji proti směru hodinových ručiček, dokud se nezacvakne ve správné pozici.
- Stiskněte uvolňovací tlačítko a posuňte otočné rameno do pozice 3.
- Vyjměte z pohonu průběhového krouhače kryt (Obr. 6-5a).
- Držte podstavec na kotouče za spodní část a dbejte na to, aby jeho dvě špičky směřovaly vzhůru.
- Opatrně vložte požadovaný plátkovací nebo krouhací kotouč na špičky podstavce na kotouče (Obr. 6-6a). Při použití otočných kotoučů dbejte na to, aby požadované strany těchto kotoučů směřovaly vzhůru.
- Uchopte podstavec na kotouče za horní okraj a vložte jej do pláště spotřebiče (Obr. 6-6b).
- Nasadte víko (až ke značce) a úplně otočte po směru hodinových ručiček.
- Umístěte průběhový krouhač na pohon a otočte jej po směru hodinových ručiček, jak je vyobrazeno v Obr. 6-8.
- Zapněte otočný prepínač na požadovanou pozici.
- Vložte potraviny určené ke zpracování dovnitř pomocí tlačného mechanismu



### Varování!

Dbejte na to, aby se zpracované potraviny nehromadily u otvoru krouhače.

**Tip:** Pro zajištění rovnoměrných výsledků krájení vkládejte tenké přísady v hromádkách.

**Upozornění:** Pokud se zpracovávané potraviny nalepí na průběhový krouhač, vypněte mixér, vytáhněte síťovou zástrčku, vyčkejte, dokud se pohon zcela nezastaví, sejměte víko z průběhového krouhače a vyprázdňte plnicí otvor.

### Po použití spotřebiče

- Vypněte spotřebič pomocí otočného spínače.
- Otočte průběhový krouhač proti směru hodinových ručiček a vyjměte jej.
- Otočte víkem proti směru hodinových ručiček a vyjměte.
- Vyjměte podstavec na kotouče. Pro vyjmutí stiskněte zespoda hnací hřídel (**Obr. 11**).
- Očistěte části spotřebiče.

### Mixér

#### **⚠ Nebezpečí poranění ostrým nožem rotujícího pohonu!**

Do připojeného mixéru nikdy nestrkejte prsty! Mixér nasazujte a snímejte jen v klidovém stavu spotřebiče! Před použitím spotřebiče jej vždy zakryjte víkem.

#### **⚠ Nebezpečí opaření!**

Při zpracování horkých tekutin uniká dírkou v poklici horká pára. Vložte do spotřebiče maximálně 0,5 litru horké nebo pěnící tekutiny.

### Varování!

Může dojít k poškození spotřebiče. Nezpracovávejte ve spotřebiči hluboce zmrazené potraviny (kromě kostek ledu). Nepoužívejte spotřebič naprázdno.

### Použití mixéru

#### **Obr. 11:**

- Stiskněte uvolňovací tlačítko a posuňte otočné rameno do pozice **4**.
- Sejměte kryt z pohonu mixéru.
- Nasadte mixovací nádobu (ke značce na rukojeti základové jednotky) a úplně jí otočte proti směru hodinových ručiček.



- Přidejte přísady.

Maximální kapacita - tekutina = 1,25 litrů; maximální kapacita pěnivých či horkých tekutin max. 0,5 litrů; Optimální kapacita zpracování - pevné látky = 50-100 g:

- Nasadte víko a úplně otočte proti směru hodinových ručiček do rukojeti mixéru. Víko musí být zacvaknuté v pozici. Nastavte otočný spínač na požadovanou funkci.

### Vkládání dalších přísad

#### **Obr J-8:**

- Vypněte spotřebič pomocí otočného spínače.
- Sejměte víko a vložte přísady nebo
- vyjměte trychtýř a postupně přidávejte tuhé přísady do příslušného otvoru nebo
- nalijte tekutiny dovnitř pomocí trychtýře.

### Po použití spotřebiče

- Vypněte spotřebič pomocí otočného spínače.
- Otočte mixér po směru hodinových ručiček a vyjměte.

**Tip:** Doporučujeme Vám očistit mixovací nádobu ihned po použití.

---

## Čištění a údržba

### Pozor!

Nepoužívejte žádné čisticí prostředky obsahující písek. Mohlo by dojít k poškození povrchu.

### Čištění základové jednotky

#### **⚠ Nebezpečí úrazu elektrickým proudem!**

Základovou jednotku nikdy neponožte do tekutiny, ani ji nedržte pod tekoucí vodou. Nepoužívejte parní čističe.

- Odpojte síťovou zástrčku.
- Základovou jednotku a kryt pohonu otřete vlhkým hadříkem. V případě potřeby přidejte malé množství mycího prostředku.
- Poté základní spotřebič osušte.

### Čištění nádoby a nástrojů

Nádoba a nástroje jsou odolné proti mytí v myčkách nádobí. Nevsunujte do myčky nádobí umělohmotné díly, jelikož by se během mycího procesu mohly trvale zdeformovat!

### Čištění průběhového krouhače

Veškeré části otočného krájecího kotouče lze mytí v myčce nádobí.

**Tip:** Červený povlak po zpracování např. mrkve odstraníte tak, že nalijete trochu kuchyňského oleje na hadřík, vetřete jej do povlaku průběhového krouhače (ne do krájecího kotouče). Poté průběhový krouhač opláchněte.

### Čištění mixéru

#### ⚠ **Nebezpečí poranění ostrým nožem!**

Nedotýkejte se mixovacího nože holýma rukama.

Mixovací nádobu, poklici a trychtýř lze mytí v myčce nádobí.

**Tip:** Po zpracování tekutin postačí očistit mixér bez vyjmutí ze spotřebiče. Nalijte do připojeného mixéru trochu vody s prostředkem na mytí nádobí. Na několik vteřin mixér zapněte (stupeň **M**). Vylijte vodu a propláchněte mixér čistou vodou.

#### **Důležité pokyny**

Pokud je to třeba, očistěte sáček s příslušenstvím. Řiďte se pokyny na sáčku.

### Skladování

#### ⚠ **Nebezpečí úrazu!**

Pokud spotřebič nepoužíváte, vytáhněte zástrčku ze zásuvky.

#### **Obr. 13:**

- Nástroje a krájecí kotouče skladujte v sáčku s příslušenstvím.
- Sáček s příslušenstvím skladujte v nádobě.
- Pro skladování v původním obalu si prohlédněte **Obr. 14**.

## Co dělat v případě poruchy?

#### ⚠ **Nebezpečí úrazu!**

Předtím, než začnete řešit jakoukoliv poruchu, vytáhněte vždy síťovou zástrčku.

#### **Důležité pokyny ke spotřebičům MUM54../MUM55../MUM56../MUM58..**

Ukazatel provozu bliká, jestliže je se spotřebičem nesprávně zacházeno, elektronická pojistka vyskočila nebo je spotřebič vadný.

#### **Do každé pracovní pozice musí být zapojeno otočné rameno.**

Nejprve se pokuste vyřešit problém, který se vyskytl, pomocí následujících pokynů.

#### **Porucha**

Spotřebič se neuvede do provozu.

#### **Odstranění**

- Zkontrolujte, zda je spotřebič v zásuvce.
- Zkontrolujte síťovou zástrčku.
- Zkontrolujte otočné rameno. Je ve správné pozici? Je zapojené?
- Našroubujte mixér či mísu až nadoraz.
- Připojte víko mixéru a našroubujte až nadoraz.
- Připojte kryt pohonu, který zrovna nepoužíváte.
- Je aktivována bezpečnostní pojistka. Přepněte spotřebič do pozice **0/off** a poté zpět na požadovanou pozici.

#### **Porucha**

Spotřebič se během provozu sám vypne. Byla aktivována ochrana před přehřátím spotřebiče. Příliš velké množství zpracovávaných potravin.

#### **Odstranění**

- Spotřebič vypněte.
- Snižte množství zpracovávaných potravin.
- Nepřekračujte nejvyšší povolené množství (viz „Další možné recepty“).

#### **Porucha**

Zatímco je pohon v provozu, došlo k nechtěnému stisknutí uvolňovacího tlačítka. Otočné rameno se pohybuje směrem nahoru. Pohon se vypne, ale nezastaví se v pozici pro výměnu nástrojů.

### Další možné recepty

- Nastavte otočný přepínač do pozice **0/off**.



- Posuňte otočné rameno do pozice **1**.
- Zapněte spotřebič (stupeň 1).
- Spotřebič znovu vypněte.

Nástroj se zastaví v pozici pro jeho výměnu.

#### Porucha

Mixér se znovu nezapne nebo během použití zastaví, pohon „hučí“. Čepel je ucpaná.

#### Odstranění

- Vypněte spotřebič a vytáhněte zástrčku ze zásuvky.
- Vyjměte mixér a odstraňte překážku.
- Mixér znovu nasadte.
- Zapněte spotřebič.

#### Důležité pokyny

Jestliže nebudete schopni opravit záadu svépomocí, kontaktujte prosím náš zákaznický servis.

### Další možné recepty

#### Šlehačka

- 100 g-600 g
- Šlehejte smetanu ke šlehání pomocí šlehací metly po dobu 1,5 až 4 minuty na stupeň 7 (4) v závislosti na množství a vlastnostech smetany.



#### Šlehané vaječné bílky

- 1 až 8 vaječných bílků
- Šlehejte bílky pomocí šlehací metly po dobu 4 - 6 minut na stupeň 7 (4).



#### Píškotové těsto

##### Základní recept

- 2 vejce
- 2–3 lžičce horké vody
- 100 g cukru
- 1 balíček vanilkového cukru
- 70 g mouky
- 70 g kukuřičné mouky
- Je-li třeba, prášek do pečiva
- Přísady (kromě mouky a kukuřičné mouky) šlechejte pomocí šlehací metly po dobu 4-6 minut na stupeň 7 (4), dokud nevytvoří pěnu.



- Nastavte vypínač na stupeň 1 (1) a lžiči vkládejte během asi 0,5 - 1 minuty do směsi prosetou mouku a kukuřičnou mouku.

#### Maximální množství: 2x základní recept

#### Směs na koláč

##### Základní recept



- 6 vajec
- 500 g cukru
- špetka soli
- 2 balíčky vanilkového cukru nebo kůra z poloviny citrónu.
- 500 g másla nebo margarínu
- (pokojová teplota)
- 1000 g mouky
- 1 balíček prášku do pečiva
- 250 ml mléka
- Mixujte vejce, cukr, sůl a vanilkový cukr nebo citronovou kůru po dobu asi 10 vteřin na stupeň 1 (1).
- Zpracovávejte při nastavení v pozici 5 (3) přibližně 120 vteřin.
- Přidejte máslo a míchejte po dobu 60 vteřin na stupeň 3 (2).
- Přidejte mouku a prášek do pečiva a zpracovávejte asi 2 minuty na stupeň 1 (1).
- Změňte nastavení na stupeň 3 (2) a v průběhu 2 minut přilijte všechno mléko.

#### Maximální množství: 1x základní recept

#### Linecké těsto

##### Základní recept



- 125 g másla (pokojová teplota)
  - 100-125 g cukru
  - 1 vejce
  - špetka soli
  - Trocha citronové kůry nebo vanilkový cukr
  - 250 g mouky
  - Je-li třeba, prášek do pečiva
  - Pomocí mixéru míchejte přísady asi 0,5 minuty na stupeň 1 (1), poté asi 2-3 minuty na stupeň 6 (3).
- Příprava z 500 g mouky:
- Smíchejte přísady pomocí hnětacího háku asi 0,5 minuty na stupeň 1 (1), poté asi 3-4 minuty na stupeň 3 (2).

#### Maximální množství: 2x základní recept

## Kynuté těsto

### Základní recept

- 500 g mouky
- 1 vejce
- 80 g tuku (pokojová teplota)
- 80 g cukru
- 200–250 ml vlažného mléka
- 25 g čerstvého droždí nebo 1 balíček sušeného droždí
- kůra z 1/2 citrónu
- špetka soli

- Míchejte všechny přísady pomocí hnětacího háku po dobu asi 0,5 minuty na stupeň 1, poté asi 3-6 minut na stupeň 3 (2).

**Maximální množství: 2x základní recept**

## Těstoviny

### Základní recept

- 300 g mouky
- 3 vejce
- 1-2 lžíc (10-20 g) studené vody dle potřeby

- Míchejte všechny přísady pomocí hnětacího háku po dobu asi 3-5 minut na stupeň 3 (2), dokud se nevytvoří těsto.

**Maximální množství: 1,5x základní recept**

## Těsto na chléb

### Základní recept

- 1000 g mouky
- 3 balíčky sušeného droždí
- 2 lžičky soli
- 660 ml vlažné vody

- Míchejte všechny přísady pomocí hnětacího háku po dobu asi 0,5 minuty na stupeň 1, poté asi 4-5 minut na stupeň 3 (2).



## Majonéza

- 2 vejce
  - 2 lžičky hořčice
  - ¼ l oleje
  - 2 lžice citronové šťávy nebo octa
  - 1 špetka soli
  - 1 špetka cukru
- Přísady musí mít stejnou teplotu.

- Zpracovávejte přísady (kromě oleje) v mixéru po dobu několika vteřin na stupeň 3 (2) nebo 4 (3).
- Zapněte mixér na stupeň 7 (4) a pomalu přilévejte olej do trychtýře a míchejte, dokud se nevytvoří majonéza.

**Majonézu ihned spotřebujte, neskladujte ji.**



## Při likvidaci



Likvidujte obalové materiály ekologickým způsobem. Tento spotřebič je označen v souladu s evropskou směrnicí 2012/19/EU, která se týká elektrických a elektronických spotřebičů (waste electrical and electronic equipment - WEEE). Tato směrnice udává rámec pro zpětný odběr a recyklaci použitých spotřebičů v celé EU. O aktuálních způsobech likvidace se, prosím, informujte u Vašeho odborného prodejce.







## Záruka





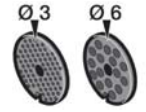

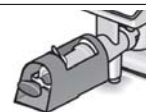
Na tento spotřebič se vztahují záruční podmínky stanovené zastoupením v daném státě. Podrobnosti o těchto podmínkách lze získat u prodejce, u kterého byl spotřebič zakoupen. Pro reklamace v záruční době je nutné předložit doklad o koupi.

Změny vyhrazeny.



## Volitelné příslušenství

	<b>MUZ5ZP1</b> Lis na citrusy	Na vymačkání pomerančů, citrónů a grepů.
	<b>MUZ5CC1</b> Kráječ kostiček	Na krájení ovoce a zeleniny do rovnoměrných kostiček.
	<b>MUZ5FW1</b> Mlýnek	Na mletí čerstvého masa na tatarský biftek nebo sekanou.
	<b>MUZ45LS1</b> Děrovaný jemný kotouč (3 mm).	K mlýnku MUZ5FW1. Jemný kotouč na těsta a pomazánky, hrubý kotouč na klobásy a slaninu.
	<b>MUZ45SV1</b> Nástavec na věnečky	K mlýnku MUZ5FW1. S kovovou šablonou na 4 různé formy těsta.
	<b>MUZ45RV1</b> Strouhací nástavec	K mlýnku MUZ5FW1. Ke strouhání oříšků, mandlí, čokolády a sušených rohlíčků.
	<b>MUZ45FV1</b> Nástavec na výrobu džusu	K mlýnku MUZ5FW1. Na vymačkání měkkého ovoce, kromě malin, rajčat a šípků na kaši. Zároveň lze vyjmout např. z bobulí stopky a pecky.
	<b>MUZ45PS1</b> Kotouč na hranolky	K průběhovému krouhači MUZ5DS1. Ke krájení syrových brambor na hranolky.
	<b>MUZ45AG1</b> Kotouč pro asijskou kuchyni	K průběhovému krouhači MUZ5DS1. Nakrájí ovoce a zeleninu na tenké plátky do asijských zeleninových pokrmů.

	<b>MUZ45RS1</b> Strouhací kotouč	K průběhovému krouhači MUZ5DS1. Ke strouhání syrových brambor, např. na bramboráky nebo knedlíky.
	<b>MUZ45KP1</b> Kotouč na bramborové smaženky	K průběhovému krouhači MUZ5DS1. Ke strouhání syrových brambor na bramborové placičky nebo smaženky, ke krájení ovoce a zeleniny na hrubé plátky.
	<b>MUZ5ER2</b> Nerezová míchací nádoba	V míse lze zpracovat až 750 g mouky s přísadami.
	<b>MUZ5KR1</b> Plastová míchací nádoba	V míse lze zpracovat až 750 g mouky s přísadami.
	<b>MUZ5MX1</b> Plastový mixovací nástavec	K mixování nápojů, pro přípravu pyré z ovoce a zeleniny, majonézy, na krájení ovoce, ořechů, drcení ledu.
	<b>MUZ5MM1</b> Multimlýnek	K sekání bylinek, zeleniny, jablek a masa, ke krouhání mrkve, ředkviček a sýra, ke strouhání ořechů a zchlazené čokolády.

Jestliže některé příslušenství není přiloženo k balení Vašeho modelu, můžete si je zakoupit v obchodě nebo v našem zákaznickém servisu.

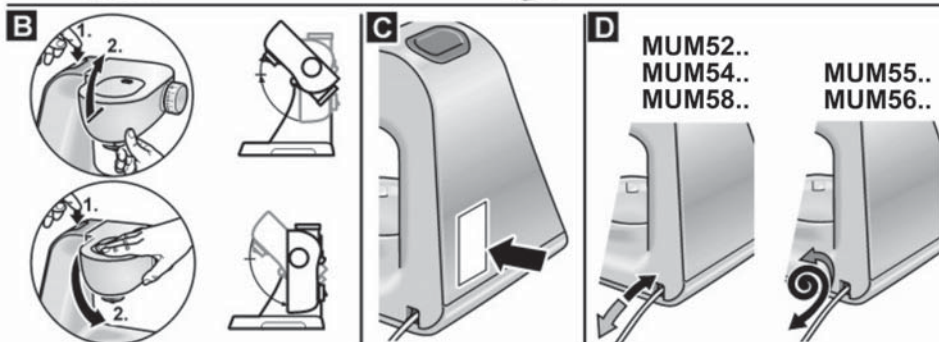
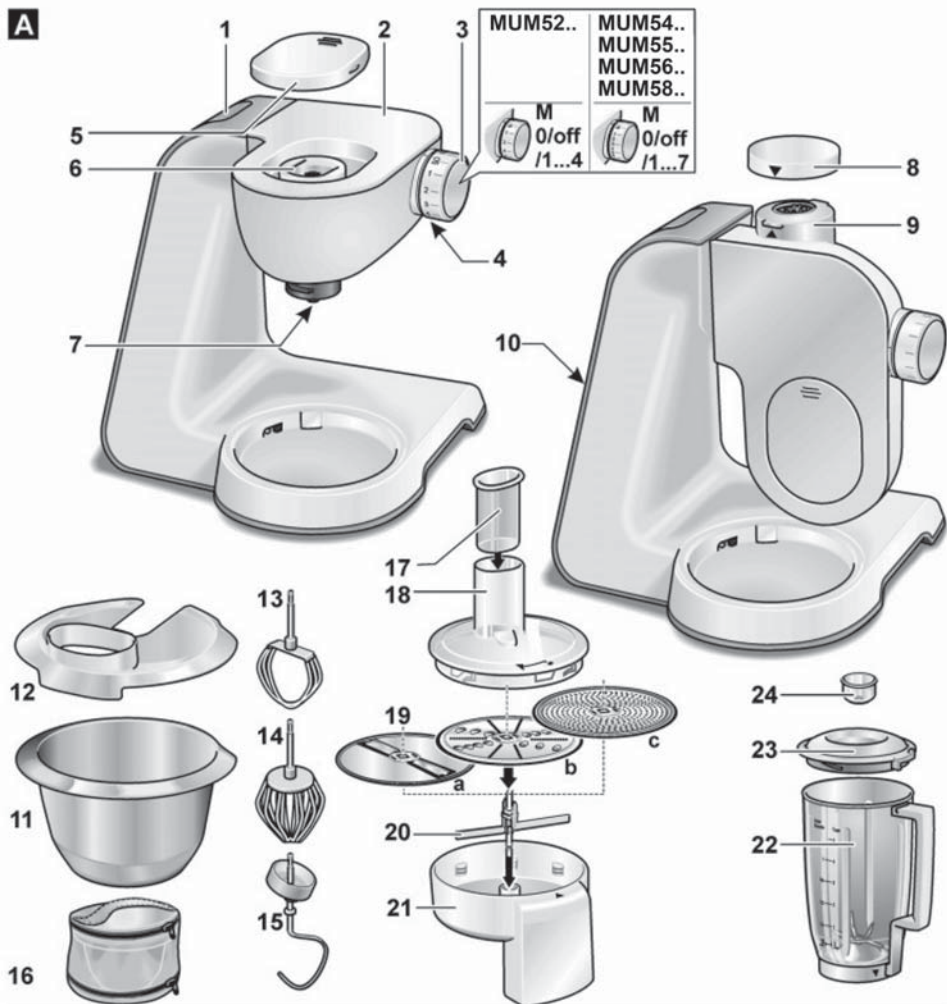



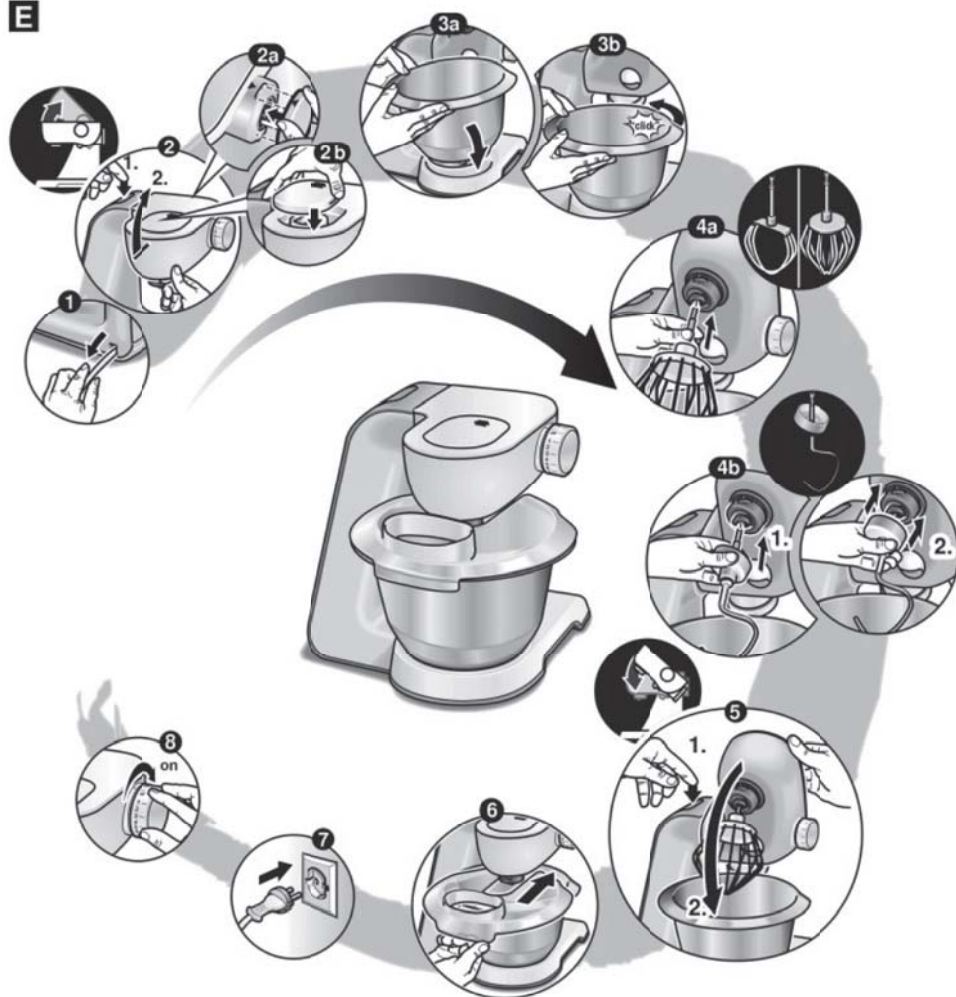

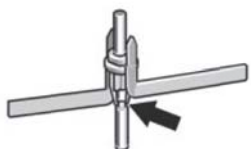
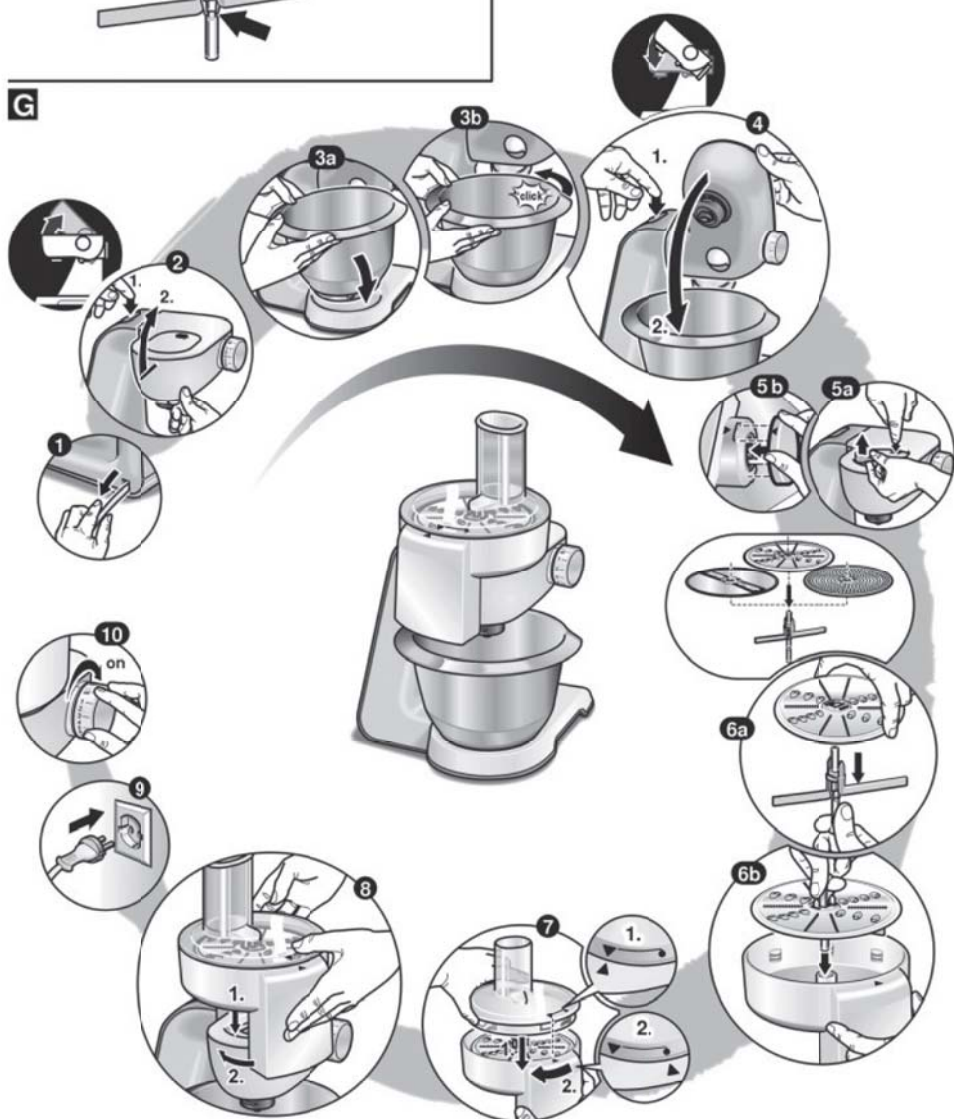
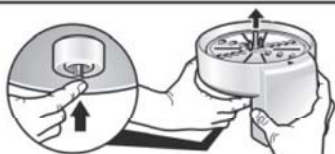

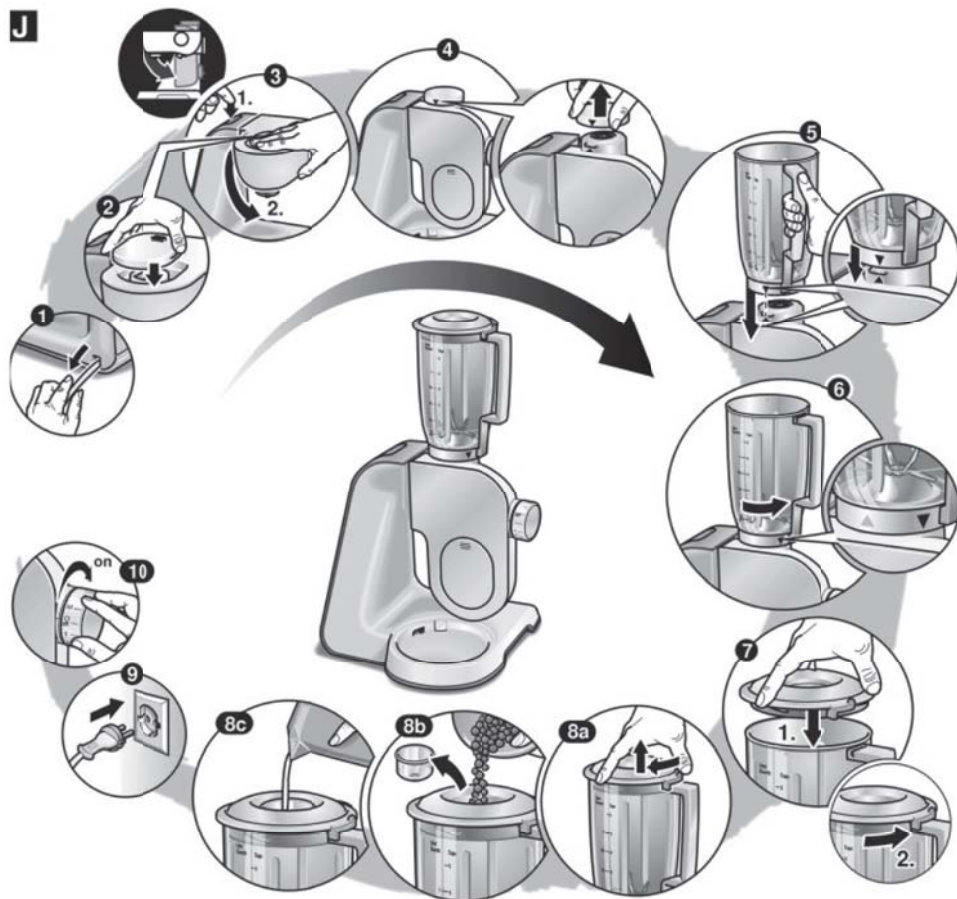
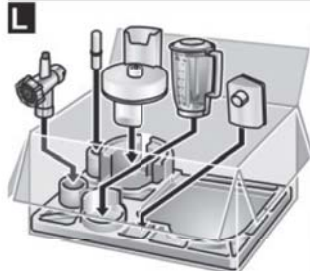

**E**

**F****G****H**

**J****K****L**

**M**

	 M/1...7					
<b>MUM58020</b>	✓	✓	✓	✓	✓	✓
<b>MUM58420</b>	✓	✓	✓	✓	✓	✓
<b>MUM58720</b>	✓	✓	✓	✓	✓	✓
<b>MUM58920</b>	✓	✓	✓	✓	✓	✓

## Záruční podmínky

společnosti BSH domácí spotřebiče s.r.o.

### 1. Záruka

Na tento výrobek je v souladu § 2113 a násl. zákona č. 89/2012 Sb., občanský zákoník, v platném znění, poskytována **záruka za jakost 24 měsíců** (dále jen „záruka“), která běží zpravidla od odevzdání výrobku zákazníkovi. Pokud byla sjednána delší záruka, řídí se tato speciálními pravidly.

Záruka 24 měsíců je poskytována pouze zákazníkovi spotřebiteli a jen na výrobek **k běžnému užívání v domácnosti**. Zákazníkovi podnikateli nebo jiné právnické osobě je poskytnuta 24 měsíční záruka za předpokladu, že se koupě netýká jeho podnikatelské činnosti (např. prádelna, ubytovací služby, restaurační zařízení apod.), způsob užívání je obdobný užívání v domácnosti a výrobek není prokazatelně přetěžován (kumulativně); v ostatních případech je poskytována záruka v délce 6 měsíců. Společnost BSH domácí spotřebiče s.r.o. si vyhrazuje právo omezit plnění záruky nad rámec 6 měsíců v případě, že bude zjevné, že spotřebič není provozován v souladu s výše uvedenými podmínkami.

### 2. Pořizovací doklad a záruční list

Základním průkazem práv zákazníka je **pořizovací doklad** (paragon, faktura, leasingová smlouva apod.). Pokud byl při prodeji vydán **záruční list**, je tento součástí výrobku s výrobním číslem uvedeným na přední straně tohoto záručního listu. Nedílnou součástí záručního listu je pořizovací doklad. Zákazník si ve vlastním zájmu pořizovací doklad i záruční list pečlivě uschová.

Bezplatný záruční servis je možno poskytnout jen v případě předložení pořizovacího dokladu nebo v případě prodloužené záruky i vyplněného záručního listu a vystaveného certifikátu, pokud byl vydán. Záruční list vyplňuje prodejce a je v zájmu zákazníka zkontrolovat správnost a úplnost uvedených údajů. Záruční list je platný pouze v originálu, na kopie nebude brán zřetel.

### 3. Uplatnění záruky

Zákazník má v rámci poskytnuté záruky právo na bezplatné, včasné a řádné odstranění reklamované vady výrobku, a to opravou, popřípadě – není-li to vzhledem k povaze (tzn. příčině i projevu) vady neúměrné – rávo na výměnu výrobku nebo jeho vadné součásti. Za zákonem stanovených podmínek může být poskytnuta sleva na výrobku anebo může být výrobek vrácen.

Záruční oprava se vztahuje výhradně na vady, které vzniknou průkazně v době platné záruky. Takto vzniklé vady je oprávněn odstranit pouze **autorizovaný servis**. Uplatnit záruku může zákazník u autorizovaného servisu nebo v prodejně, kde byl výrobek zakoupen, a to bez zbytečného odkladu, nejpozději však do konce záruční doby. Zvolí-li zákazník jiný, než nejbližší autorizovaný servis, bude na něm, aby nesl v souvislosti s tím zvýšené náklady.

Autorizovaný servis posoudí oprávněnost reklamace a podle povahy vady výrobku rozhodne o způsobu řešení reklamace.

Seznam autorizovaných servisů je k dispozici na [www.bosch-home.cz](http://www.bosch-home.cz).

Doba, po kterou zákazník nemůže výrobek z důvodu vady používat, se do záruční doby nepočítá. O tuto dobu se záruční doba prodlužuje. Při výměně se **běh záruční doby** neobnovuje. Při opravě nedochází k běhu nové záruční doby týkající se opravené součásti či součástky.

Po provedení záruční opravy je autorizovaný servis povinen vydat zákazníkovi čitelnou kopii opravního listu. **Opravní list** slouží k prokazování práv zákazníka, proto je ve vlastním zájmu zákazníka před podpisem opravního listu zkontrolovat jeho obsah a kopii opravního listu pečlivě uschovat.

Zákazník je povinen poskytnout autorizovanému servisu **součinnost** k ověření existence reklamované vady a k jejímu odstranění (včetně odpovídajícího potřebného vyzkoušení nebo demontáže výrobku).

Při uplatnění reklamace předá zákazník **výrobek čistý** v souladu s hygienickými předpisy nebo obecnými hygienickými zásadami včetně všech jeho součástí a příslušenství, umožňujících takové ověření a odstranění vady. V případě, že výrobek nedodá kompletní a je-li kompletnost výrobku nezbytná k zjištění existence reklamované vady a/nebo k jejímu odstranění, běh lhůty k vyřízení reklamace začíná až dodáním chybějících součástí.

## 4. Neoprávněnost reklamace

Reklamacie není oprávněná v případech, vznikla-li závada nebo poškození:

- a) prokazatelně nesprávným užíváním výrobku (např. v rozporu s návodem, s pokyny uvedenými na obalu výrobku či v záručním listě, užíváním v rozporu s obecně známými pravidly užívání předmětného výrobku, provozem při nesprávném napájecím napětí, připojování na nedovolené zdroje proudu, užíváním zboží v nevhodných podmínkách – vlhko, prašnost, extrémní tvrdost vody apod.) anebo jiným nesprávným jednáním uživatele (např. neodbornou instalací či zapojením);
- b) prokazatelně nedovolenými zásahy do přístroje (konstrukční nebo jiná úprava, neodborná montáž), živelnou katastrofou nebo mechanickým poškozením výrobku;
- c) nese-li předložený záruční list zjevné známky provedených změn údajů nebo je-li na výrobku odlišné výrobní číslo od toho, jež je uvedeno v záručním listě;
- d) u estetických komponentů, nezajišťujících funkčnost výrobku z důvodu:
  - transportního poškození nebo přemístování (poškrábání, promáčknutí, praskliny, rozbitá skla a police apod.)
  - nefunkčních estetických komponentů jako jsou madla, skla, ovládací spínače apod., které jsou důsledkem běžného opotřebení
  - změny barvy plastových komponentů (jedná se o běžný fyzikální chemický jev po čase používání)
  - vady spotřebních materiálů, u kterých je doba životnosti daná charakterem součástky (žárovky, vodní filtry, vzduchové, prachové filtry, uhlíkové filtry všeho druhu, akumulátory, baterie, apod.)
  - vady příslušenství a volitelné vybavy, způsobené nevhodnou manipulací nebo nepřiměřeným zacházením

Ze záručních oprav jsou vyloučeny případy běžné údržby nebo čištění, instalace, programování, kontroly parametrů výrobku.

## 5. Náhradní díly

Záruka na samostatně prodaný náhradní díl výrobku je poskytována v délce 6 měsíců, a to za předpokladu jeho odborné instalace.

## 6. Pozáruční servis

V případě placené pozáruční opravy provedené autorizovaným servisem se poskytuje záruka v délce 24 měsíců.

## 7. Rozšířená záruka nad rámec zákona

U spotřebičů (pračky, myčky) sériově vybavených systémem **Aqua-Stop** (patent BSH) je výrobcem poskytnuta záruka na škody způsobené chybou tohoto systému. Na tyto škody je zákazníkovi spotřebiteli poskytnuta náhrada, a to po celou dobu životnosti spotřebiče. Vyloučena je náhrada škody v případě, kdy nebyl spotřebič zapojen do elektrického obvodu pod proudem.

## 8. Upozornění pro prodejce

Prodejce je povinen vyplnit správně a úplně záruční list v den prodeje výrobku. Při případné předprodejní reklamaci je třeba předložit řádně vyplněný reklamační protokol a pořizovací doklad (fakturu).

## 9. Ochrana osobních údajů

Osobní údaje zákazníka kupujícího budou použity výhradně k účelům pro zpracování objednávek a k případnému vyřízení záruky v souladu se zák. č. 101/2000 Sb., o ochraně osobních údajů.

## 10. Prohlášení o hygienické nezávadnosti výrobků

Všechny výrobky distribuované společností BSH domácí spotřebiče s.r.o. a přicházející do styku s potravinami splňují požadavky o hygienické nezávadnosti dle zákona č.258/2000 Sb., vyhlášky 38/2001 Sb. Toto prohlášení se vztahuje na všechny výrobky přicházející do styku s potravinami uvedené v aktuálním ceníku společnosti BSH domácí spotřebiče s.r.o.

### **Ujištění dovozce o vydání prohlášení o shodě**

Vážený zákazníku,  
dle § 13, odst.5 zákona č.22/1997 Sb. Vás ujišťujeme, že na všechny výrobky distribuované společností BSH domácí spotřebiče s.r.o. našim obchodním partnerům bylo vydáno prohlášení o shodě ve smyslu zákona č. 22/1997 Sb a nařízení vlády č. 17/2003 Sb., 616/2006 Sb. a 22/2003 Sb. a příslušných nařízení vlády. Toto ujištění dovozce o vydání prohlášení o shodě se vztahuje na všechny výrobky včetně plynových spotřebičů, které jsou obsaženy v aktuálním ceníku firmy BSH domácí spotřebiče s.r.o.

# B/S/H/

## **Kontakt na servis domácích spotřebičů BOSCH**

BSH domácí spotřebiče s.r.o.  
Radlická 350  
158 00 Praha 5

Příjem oprav  
Tel.: +420 251 095 546  
Email: [opravy@bshg.com](mailto:opravy@bshg.com)

Objednávky příslušenství a náhradních dílů  
Tel.: +420 251 095 556  
Email: [dily@bshg.com](mailto:dily@bshg.com)

Zákaznické poradenství  
Tel.: +420 251 095 555  
Email: [bosch.spotrebice@bshg.com](mailto:bosch.spotrebice@bshg.com)

Aktuální informace o servisu naleznete na internetových stránkách [www.bosch-home.cz](http://www.bosch-home.cz)  
Zde máte možnost sjednat opravu pomocí online formuláře.

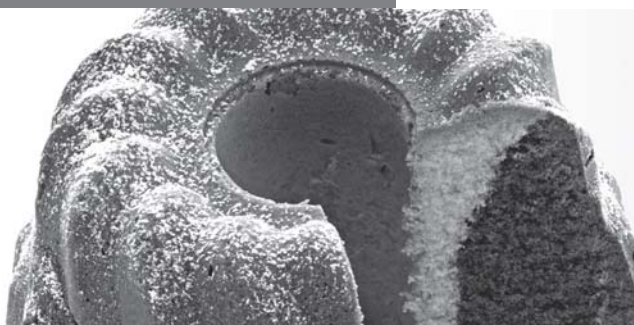

**MUM58920**



**BOSCH**

sk Návod na použitie





Gratulujeme vám k zakúpeniu Vášho nového spotrebiča značky Bosch. Ďalšie informácie o našich výrobkoch nájdete na našich webových stránkach.

## Obsah

Pre Vašu bezpečnosť .....	3
Bezpečnostné systémy .....	5
Prehľad .....	6
Pracovné pozície .....	6
Prevádzka .....	7
Čistenie a údržba .....	10
Skladovanie .....	11
Čo robiť v prípade poruchy? .....	11
Ďalšie možné recepty .....	12
Likvidácia .....	13
Záruka .....	13
Voliteľné príslušenstvo .....	14

## Pre Vašu bezpečnosť

Pred prvým použitím si pozorne prečítajte tento návod na použitie, aby ste sa zoznámili s dôležitými pokynmi o bezpečnosti a prevádzke tohto spotrebiča. Pri nedodržaní týchto pokynov výrobca nezodpovedá za prípadné škody vyplývajúce z použitia spotrebiča. Tento spotrebič je určený pre použitie v domácnosti a iba na také množstvo, ktoré je obvyklé pri použití v domácnosti a nie pre komerčné účely. Nekomerčné účely zahŕňajú napr. použitie v závodných jedálňach, kanceláriách, poľnohospodárskych a iných komerčných podnikoch a zároveň tiež v penziónoch, menších hoteloch a podobných zariadeniach. Používajte tento spotrebič iba na také množstvo, ktoré je obvyklé pri použití v domácnosti. Neprekračujte najvyššie povolené množstvo (viď „Ďalšie možné recepty“). Spotrebič je vhodný pre mixovanie potravín, hnetenie a šľahanie potravín. Nesmie byť používaný na spracovávanie iných predmetov alebo látok. Iné použitie je možné iba pri použití príslušenstva schváleného výrobcom. Používajte iba originálne príslušenstvo dodané s Vaším spotrebičom. Pri použití príslušenstva postupujte podľa priloženého návodu na použitie. Návod na použitie si starostlivo uschovajte. Pokiaľ budete spotrebič odovzdávať ďalšej osobe, nezabudnite jej odovzdať tiež návod na použitie.

## Všeobecné bezpečnostné pokyny

### **⚠ Nebezpečenstvo úrazu elektrickým prúdom!**

Tento spotrebič nesmú používať deti. Spotrebič a sieťový kábel musíte udržiavať z dosahu detí. Tento spotrebič smú používať osoby so zníženými telesnými, sensorickými alebo duševnými schopnosťami a nedostatkom skúseností iba pod dohľadom patričnej osoby, či po zaškolení o bezpečnom používaní.

Deti sa so spotrebičom nesmú hrať. Čistenie a užívateľskú údržbu nesmú vykonávať deti bez dozoru.

Spotrebič majte behom prevádzky neustále pod dozorom. Spotrebič pripájajte a uvádzajte do prevádzky iba podľa údajov uvedených na typovom štítku. Používajte tento spotrebič iba vo vnútri, pri izbovej teplote a v nadmorskej výške nižšej ako 2000 m.

Po každom použití alebo predtým ako opustíte miestnosť, vyťahnite sieťový prívod zo zásuvky, rovnako tak urobte pred jeho čistením a montovaním či demontážou.

Sieťový prívod nesmie ležať v bezprostrednej blízkosti ostrých hrán a horúcich plôch. Spotrebič používajte iba v prípade, že sieťový prívod ani vlastný spotrebič nie sú poškodené. Výmenu poškodeného sieťového prívodu, môže vykonávať iba výrobca, jeho zákaznícky servis alebo iná obdobne kvalifikovaná osoba. Len tak je možné zabrániť prípadnému zraneniu. Tento spotrebič môže opravovať iba technik nášho zákazníckeho servisu.

## **Bezpečnostné pokyny pre tento spotrebič**

### **⚠ Nebezpečenstvo úrazu!**

#### **⚠ Nebezpečenstvo úrazu elektrickým prúdom!**

Dokiaľ nie sú všetky prípravy spotrebiča hotové, nezapájajte ho do sieťovej zástrčky. Pokiaľ spotrebič nepoužívate, vyťahnite zástrčku zo zásuvky. Predtým, ako začnete riešiť akúkoľvek poruchu, vždy vyťahnite sieťovú zástrčku. Základovú jednotku nikdy neponárajte do tekutiny, ani ju nedržte pod tečúcou vodou. Nepoužívajte parné čističe. Vypínajte spotrebič iba pomocou otočného spínača.

#### **⚠ Nebezpečenstvo poranenia rotujúcim náčiním!**

Pred výmenou príslušenstva alebo pred kontaktom s jeho pohyblivými časťami sa dielmi, spotrebič vždy vypnite a odpojte z elektrickej siete. Po vypnutí spotrebiča sa pohon ešte mierne otáča a zastaví sa v pozícii pre výmenu nástrojov. Pokiaľ je spotrebič zapnutý, neupravujte nijako otočné rameno. Vyčkajte, dokiaľ sa motor celkom nezastaví.

Rotujúcich častí sa nedotýkajte rukami. Pokiaľ je spotrebič v prevádzke, nikdy nestrkajte prsty do nádoby na mixovanie. Do mechaniky nikdy nesiahajte. Neprevádzkujte spotrebič bez vrchnáka. Z bezpečnostných dôvodov nie je možné spotrebič prevádzkovať, pokiaľ nepoužívaná mechanika nie je zakrytá príslušnými vrchnákmi.

#### **⚠ Nebezpečenstvo poranenia ostrým nožom!**

Nedotýkajte sa ostrých čepelí alebo ostrých okrajov kotúčov na krájanie. Kotúče na krájanie uchopujte iba za ich neostre okraje. Nedotýkajte sa noža na mixovanie holými rukami.

**⚠ Nebezpečenstvo poranenia ostrým nožom/rotujúcim pohonom!** Do pripojeného mixéra nikdy nestrkajte prsty! Pred použitím spotrebiča ho vždy zakryte vrchnákom.

**⚠ Nebezpečenstvo oparenia!**

Pri spracovávaní horúcich tekutín uniká dierkou v pokrievke horúca para. Vložte do spotrebiča maximálne 0,5 litra horúcej alebo peniacej tekutiny.

**⚠ Dôležité!**

Používajte iba originálne príslušenstvo dodané s Vaším spotrebičom. Pri použití príslušenstva postupujte podľa priloženého návodu na použitie. Používajte so spotrebičom vždy iba jeden nástroj či jedno príslušenstvo.

**⚠ Vysvetlivky k symbolom na spotrebiči alebo príslušenstve**



Pozorne si prečítajte návod na použitie.



Varovanie! Rotačné nože.



Varovanie! Rotujúce nástroje.  
Do mechaniky nikdy nesiahajte.

**⚠ Dôležité!**

Po každom použití alebo pokiaľ nebol spotrebič dlhšiu dobu používaný, dôkladne ho umyte. → „Čistenie a údržba“ vid' strana 8

## Bezpečnostné systémy

### Zamknutie po spustení

Vid' tabuľka "Pracovná pozícia".

Spotrebič je možné zapnúť iba v pozícii 1 a 3:

- ak je misa (11) vložená a otočená, dokiaľ sa nezacvakne v správnej pozícii
- kryt pohonu mixéra je pripojený (8).

### Zamknutie po reštartovaní

Pokiaľ dôjde k výpadku elektrického prúdu, spotrebič zostane zapnutý, po obnove elektrického prúdu sa však pohon sám od seba nezapne. Pre opätovné zapnutie spotrebiča otočte otočným spínačom do pozície **0/off**, potom ho zapnite.

## Ochrana pred prehriatím

Pokiaľ sa behom používania spotrebiča pohon vypne, stalo sa tak, pretože bola aktivovaná ochrana pred prehriatím spotrebiča. Možnou príčinou je príliš veľké množstvo potravín spracovávaných naraz.

**Pokiaľ sa aktivuje bezpečnostný systém, informácie nájdete v kapitole „Čo robiť v prípade poruchy?“.**

Tento návod na použitie popisuje niekoľko rôznych modelov, preto nahliadnite do prehľadu modelov

(Obr. M). Spotrebič nevyžaduje žiadnu údržbu.

## Prehľad

Rozložte si stranu s obrázkami.

**Obr. A:**

### Základová jednotka

#### 1 Uvoľňovacie tlačidlo

#### 2 Otočné rameno

Funkcia „Jednoduché zdvíhanie ramena“ zabezpečuje jednoduchý pohyb ramena smerom hore (viď „Pracovná pozícia“).

#### 3 Otočný spínač

Po vypnutí spotrebiča (pozícia **0/off**), sa spotrebič automaticky zastaví v pozícii pre výmenu nástrojov.

**MUM52..:**

**0/off** = Stop

**M** = Okamžité zapnutie na maximálnu rýchlosť, držte stlačené tlačidlo po požadovanú dobu mixovania.

Nastavenie **1-4**, Prevádzková rýchlosť:

**1** = nízka rýchlosť - pomalá,

**4** = vysoká rýchlosť - rýchla.

**MUM54../MUM55../MUM56../MUM58..:**

**0/off** = Stop

**M** = Okamžité zapnutie na maximálnu rýchlosť, držte stlačené tlačidlo po požadovanú dobu mixovania.

Nastavenie **1-7**, Prevádzková rýchlosť:

**1** = nízka rýchlosť - pomalá,

**7** = vysoká rýchlosť - rýchla.

#### 4 Kontrolka On/Off

(**MUM54../55../56../58..**)

je rozsvietená, zatiaľ čo je spotrebič v prevádzke (otočný spínač je v pozícii **M** alebo **1-7**). Bliká, ak je so spotrebičom nesprávne zaobchádzané, elektronická poistka vyskočila alebo je spotrebič poškodený, viď kapitola „Čo robiť v prípade poruchy?“.

#### 5 Vrchnák pohonu

Pre vyňatie vrchnáka pohonu stlačte zadnú časť a vrchnák vytiahnite.

#### 6 Pohon pre

– **priebehový krájač** a

– **lis na citrusy** (voliteľné príslušenstvo\*)

Pokiaľ ho nepoužívate, zakryte pohon mixéra vrchnákom.

**7 Pohon pre nástroje** (mixér, metla na šľahanie, hnetací hák) a **mlynček** (voliteľné príslušenstvo \*)

#### 8 Kryt pohonu mixéra

#### 9 Pohon mixéra (voliteľné príslušenstvo\*)

Pokiaľ ho nepoužívate, zakryte pohon mixéra vrchnákom.

#### 10 Kryt na sieťový kábel

**MUM52../MUM54../MUM58..:** Sieťový kábel uložte do príslušného krytu.

**MUM55../MUM56..:** Automatické navíjanie sieťového kábla

### Misa s príslušenstvom

#### 11 Nehrdzavejúca nádoba na miešanie

#### 12 Vrchnák

### Nástroje

#### 13 Mixér

#### 14 Metla na šľahanie

#### 15 Hnetací hák s oddeľovačom cesta

#### 16 Vrecúško s príslušenstvom

Pre ukladanie nástrojov a kotúčov.

### Priebehový krájač

#### 17 Mechanizmus na tlačenie

#### 18 Vrchnák s plniacou násadou

#### 19 Kotúče na krájanie

**a** Otočný kotúč na plátkovanie (silné/tenké plátky)

**b** Otočný kotúč na rezanie (hrubý/jemný)

**c** Kotúč na strúhanie (stredne-jemný)

#### 20 Podstavec na kotúče

#### 21 Plášť spotrebiča s otvorom pre odtok

### Mixér \*

#### 22 Nádoba na mixovanie

#### 23 Vrchnák

#### 24 Lievik

\* Pokiaľ nie je niektoré príslušenstvo priložené k baleniu Vášho modelu, môžete si ho kúpiť v obchode alebo v našom zákaznickom servise.

## Pracovné pozície

**Obr. B:**

### Pozor!







Pred použitím spotrebiča vždy nasadte nástroj / príslušenstvo do správnej pracovnej pozície podľa tejto tabuľky.

## Upozornenie

Otočné rameno je vybavené funkciou „Jednoduché zdvíhanie ramena“, ktorá zabezpečuje jednoduchý pohyb ramena smerom hore.

## Nastavenie pracovnej pozície:

- Stlačte uvoľňovacie tlačidlo a posuňte otočné rameno. Podopierajte rameno rukou.
- Posuňte otočné rameno, dokiaľ sa nezacvakne v požadovanej pozícii.

Pozícia	Pohon	MUM52..	MUM 54/55/56/58..
1	7		1-4 1-7
			1-4 1-7
			1-2 1-3
2	7	*	- -
3	6		2-4 3-7
			2-3 3-5
4	9		3-4 5-7
	7		3-4 5-7

\* Vložte/vytiahnite metlu na šľahanie, mixér alebo hnetací hák. Pridajte väčšie množstvo prísad.

## Prevádzka

### ⚠ Nebezpečenstvo úrazu!

Dokiaľ nie sú všetky prípravy spotrebiča hotové, nezapájajte ho do sieťovej zástrčky.

### Posor!

Neprevádzkujte spotrebič bez správne nasadeného príslušenstva / nástroja. Neprevádzkujte spotrebič naprázdno. Nevystavujte spotrebič či príslušenstvo tepelným zdrojom. Jednotlivé časti nie je možné používať v mikrovlnnej rúre.

- Pred prvým použitím Vášho spotrebiča všetky jeho diely riadne umyte, vid' „Údržba a starostlivosť“.

### Dôležité pokyny

Odporúčené referenčné hodnoty pre prevádzkovú rýchlosť Vášho spotrebiča sa v tomto návode na použitie vzťahujú ku spotrebičom s otočným spínačom so 7 nastavitelnými pozíciami. U spotrebičov s otočným spínačom so 4 nastavitelnými pozíciami nájdete tieto hodnoty v zátvorkách za hodnotami pre otočný spínač so 7 nastavitelnými hodnotami. Tento návod na použitie obsahuje nálepku s referenčnými hodnotami pre prevádzkovú rýchlosť Vášho spotrebiča pri použití nástrojov alebo príslušenstva. Odporúčame Vám nalepiť túto nálepku priamo na Váš spotrebič (Obr. C).

### Príprava

- Umiestnite základovú jednotku na hladký, čistý povrch.
- Vytiahnite sieťový kábel (Obr. D).

**MUM52../MUM54../MUM58..**

sieťový kábel:  
Vytiahnite sieťový kábel na požadovanú dĺžku.

**MUM55../MUM56..**

Automatické navijanie sieťového kábla:  
Vytiahnite sieťový kábel naraz na požadovanú dĺžku (max. 100 cm) a pozvoľna ho uvoľnite; kábel sa zaistí.

Skracovanie kábla:

Jemne potiahnite za sieťový kábel, ten sa sám zmotá na požadovanú dĺžku. Potom za kábel znovu jemne potiahnite a uvoľnite ho; kábel sa zaistí.

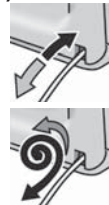

## Varovanie!

Pri navíjaní kábel neohýbajte. Pokiaľ váš spotrebič disponuje automatickým navíjačom kábla, nenavíjajte kábel manuálne. Pokiaľ sa kábel zasekne, celkom ho vysuňte a potom ho nechajte navinúť sa znovu.

- Zasuňte vidlicu sieťového prívodu do zásuvky.

## Nádoby a nástroje

### ⚠ Nebezpečenstvo poranenia rotujúcim náčiním

Pokiaľ je spotrebič v prevádzke, nikdy nestrkajte prsty

do nádoby na mixovanie. Pred použitím spotrebiča vždy na neho nasadte vrchnák (12). Ani pri miernej prevádzke spotrebiča nevymieňajte jeho súčasti

- po vypnutí spotrebiča sa pohon ešte mierne otáča a zastaví sa v pozícii pre výmenu nástrojov. Predtým ako budete pohybovať otočným ramenom, vyčkajte, dokiaľ sa pohon celkom nezastaví.

Z bezpečnostných dôvodov nie je možné spotrebič prevádzkovať, pokiaľ nepoužívaná mechanika nie je zakrytá príslušnými vrchnákmi (5,8).

**Pozor!** Misu používajte iba s týmto príslušenstvom.

**Miešač (13)** na miešanie cesta, napr. cesta na koláč



**Metla na šľahanie (14)**

na šľahanie vaječných bielkov, šľahačky alebo ľahkého cesta, napr. piškótového cesta



**Hnetací hák (15)** na hnetenie hutného cesta a zamiešavanie prísad, ktoré nemajú byť nasekané (napr. hrozienka či čokoládové lupienky)



## Použitie misy a nástrojov

Obr. 13:

- Stlačte uvoľňovacie tlačidlo a posuňte otočné rameno do pozície 2.
- Vložte misu:  
Nakloňte misu dopredu a uložte ju do správnej pozície. Otočte ju proti smeru hodinových ručičiek, dokiaľ sa nezacvakne v správnej pozícii.



- V závislosti od druhu spracovania surovín vložte mixér, metlu na šľahanie alebo hnetací hák, dokiaľ sa nezacvaknú do správnej pozície.

## Upozornenie:

Pri použití hnetacieho háku otočte oddeľovač cesta, aby sa mohol hnetací hák zacvaknúť do správnej pozície (Obr. 13-4b).

- Umiestnite prísady určené ku spracovaniu do nádoby na mixovanie.
- Stlačte uvoľňovacie tlačidlo a posuňte otočné rameno do pozície 1.
- Nasadte kryt.
- Nastavte otočný spínač na požadovanú funkciu.



## Odporúčame Vám:

- **Miešač:**  
prvé zamiešanie stupeň 1 (1), potom stupeň 7 (4)
- **Metla na šľahanie:**  
stupeň 7 (4), mixujte na stupeň 1 (1)
- **Hnetací hák:**  
prvé zamiešanie stupeň 1 (1), hnetenie na stupeň 3 (2)

## Vkladanie ďalších prísad

- Vypnite spotrebič pomocou otočného spínača.
- Pridajte prísady do príslušného otvoru vo vrchnáku nádoby.

alebo

- Dajte dole vrchnák.
- Stlačte uvoľňovacie tlačidlo a posuňte otočné rameno do pozície 2.
- Pridajte prísady.



## Po použití spotrebiča

- Vypnite spotrebič pomocou otočného spínača.
- Odpojte sieťovú zástrčku.
- Dajte dole vrchnák.
- Stlačte uvoľňovacie tlačidlo a posuňte otočné rameno do pozície 2.
- Vytiahnite nástroj z pohonu.
- Vytiahnite nádobu.
- Očistite všetky časti spotrebiča, vid' „Čistenie a údržba“.



## Priebehový krájač

### ⚠ Nebezpečenstvo úrazu!

Nedotýkajte sa ostrých čepelí alebo ostrých okrajov kotúčov na krájanie. Kotúče na krájanie uchopujte iba za ich neostré okraje. Predtým, ako pripojíte/ vyťahnete priebehový krájač, vyčkejte, dokiaľ sa motor celkom nezastaví, potom ho vyťahnite zo sieťovej zástrčky. Do mechaniky nikdy nesiahajte.

### Varovanie!

Priebehový krájač musí byť pred použitím kompletne zložený. Nikdy neskladajte priebehový krájač priamo na základovej jednotke. Prevádzkujte priebehový krájač iba v stanovenej pracovnej pozícii.

### Prednastavený bod zlomu

#### Obr. F:

Prednastavený bod zlomu ochráni pohon Vášho spotrebiča. Pokiaľ dôjde k preťaženiu spotrebiča, hnací hriadeľ priebehového krájača sa rozbije. Hnací hriadeľ je možné však jednoducho nahradiť. Nový podstavec na kotúče s hnačím hriadeľom si môžete kúpiť v našom zákazníckom servise.

### Otočný plátkovací kotúč

#### - silné/tenké plátky

pre krájanie ovocia a zeleniny. Spracovávajúte pri nastavení v pozícii 5 (3). Označenie na otočnom plátkovacom kotúči „1“ slúži pre silné plátky, „3“ slúži pre tenké plátky

### Varovanie!

Otočný plátkovací kotúč nie je vhodný pre krájanie tvrdého syra, chleba, žemli ani čokolády. Používajte ho pre krájanie vychladnutých a nakrájaných varených zemiakov.

### Otočný kotúč na krájanie

#### - hrubý / jemný

pre krájanie zeleniny, ovocia a syra, okrem tvrdého syra (napr. Parmezánu). Spracovávajúte pri nastavení v pozícii 3 (2) alebo 4 (3). Označenie na otočnom kotúči na krájanie: „2“ slúži pre hrubé krájanie „4“ slúži pre jemné krájanie

### Varovanie!

Otočný kotúč na krájanie nie je možné používať pre strúhanie orechov. Mäkký syr strúhajte iba pri použití hrubého kotúča s nastavením 7 (4).

### Strúhací kotúč - stredne-jemný

pre strúhanie surových zemiakov, tvrdého syra (napr. Parmezánu), vychladenej čokolády alebo orechov. Spracovávajúte pri nastavení v pozícii 7 (4).

### Varovanie!

Strúhací kotúč nie je vhodný pre strúhanie mäkkého syra a syrových plátkov.

### Použitie priebehového krájača

#### Obr. G:

- Stlačte uvoľňovacie tlačidlo a posuňte otočné rameno do pozície **2**.
- Vložte misu:
  - Nakloňte misu dopredu a uložte ju do správnej pozície. Otočte ju proti smeru hodinových ručičiek, dokiaľ sa nezacvakne v správnej pozícii.
- Stlačte uvoľňovacie tlačidlo a posuňte otočné rameno do pozície **3**.
- Vyťahnite z pohonu priebehového krájača kryt (**Obr. G-5a**).
- Držte podstavec na kotúče za spodnú časť a dbajte na to, aby jeho dve špičky smerovali hore.
- Opatrne vložte na špičky podstavca na kotúče (**Obr. G-6a**) požadovaný plátkovací kotúč alebo kotúč na krájanie. Pri použití otočných kotúčov dbajte na to, aby požadované strany týchto kotúčov smerovali hore.
- Uchopte podstavec na kotúče za horný okraj a vložte ho do plášt'a spotrebiča (**Fig. G-6b**).
- Nasadte vrchnák (až ku značke) a úplne otočte v smere hodinových ručičiek.
- Umiestnite priebehový krájač na pohon a otočte ho v smere hodinových ručičiek, ako je vyobrazené v **Obr. G-8**.
- Zapnite otočný prepínač na požadovanú pozíciu.
- Vložte potraviny určené pre spracovanie dovnútra pomocou mechanizmu na tlačenie.





### Varovanie!

Dbajte na to, aby sa spracované potraviny nehromadili u otvoru krájača.

**Typ:** Pre zabezpečenie rovnomerných výsledkov krájania vkladajte tenké prísady v hromádkach.

**Upozornenie:** Pokiaľ sa spracovávané potraviny nalepia na priebehový krájač, vypnite mixér, vyťahnite sieťovú zástrčku, vyčkajte, dokiaľ sa pohon celkom nezastaví, dajte dole vrchnák z priebehového krájača a vyprázdnite plniaci otvor.

### Po použití spotrebiča

- Vypnite spotrebič pomocou otočného spínača.
- Otočte priebehový krájač proti smeru hodinových ručičiek a vyťahnite ho.
- Otočte vrchnák proti smeru hodinových ručičiek a vyťahnite ho.
- Vyťahnite podstavec na kotúče. Pre jeho vyťahnutie stlačte zospodu hriací hriadeľ (Obr. H).
- Očistite časti spotrebiča.

### Mixér

#### ⚠ Nebezpečenstvo poranenia ostrým nožom rotujúcim pohonom!

Do pripojeného mixéra nikdy nestrkajte prsty! Mixér nasadzujte a dávajte dole iba v pokojnom stave spotrebiča! Pred použitím spotrebiča ho vždy zakryte vrchnákom.

#### ⚠ Nebezpečenstvo oparenia!

Pri spracovávaní horúcich tekutín uniká dierkou v pokrytke horúca para. Vložte do spotrebiča maximálne 0,5 litra horúcej alebo peniacej tekutiny.

### Varovanie!

Môže dôjsť k poškodeniu spotrebiča. Nespracovávajte v spotrebiči hlboko zmrazené potraviny (okrem kociek ľadu). Nepoužívajte spotrebič naprázdno.

### Použitie mixéra

#### Obr. I:

- Stlačte uvoľňovacie tlačidlo a posuňte otočné rameno do pozície 4.
- Dajte dole kryt z pohonu mixéra.
- Nasadte nádobu na mixovanie (ku značke na rukoväti základovej jednotky) a úplne ju otočte proti smeru hodinových ručičiek.



- Pridajte prísady.

Maximálna kapacita - tekutina = 1,25 litra; maximálna kapacita peniacich či horúcich tekutín max. 0,5 litra;

Optimálna kapacita spracovania - pevné látky = 50-100 g;

- Nasadte vrchnák a úplne otočte proti smeru hodinových ručičiek do rukoväti mixéra. Vrchnák musí byť zacvaknutý v pozícii.
- Nastavte otočný spínač na požadovanú funkciu.

### Vkladanie ďalších prísad

#### Obr. J-8:

- Vypnite spotrebič pomocou otočného spínača.
- Dajte dole vrchnák a vložte prísady alebo
- vyťahnite lievik a postupne pridávajte tuhé prísady do príslušného otvoru alebo
- nalejte tekutiny dovnútra pomocou lievika.

### Po použití spotrebiča

- Vypnite spotrebič pomocou otočného spínača.
- Otočte mixér v smere hodinových ručičiek a vyťahnite ho.

**Typ:** Odporúčame Vám očistiť nádobu na mixovanie ihneď po použití.

---

## Čistenie a údržba

### Pozor!

Nepoužívajte žiadne čistiace prostriedky obsahujúce piesok. Mohlo by dôjsť k poškodeniu povrchu.

### Čistenie základovej jednotky

#### ⚠ Nebezpečenstvo úrazu elektrickým prúdom!

Základovú jednotku nikdy neponárajte do tekutiny, ani ju nedržte pod tečúcou vodou. Nepoužívajte parné čističe.

- Odpojte sieťovú zástrčku.
- Základovú jednotku a kryt pohonu utrite vlhkou handričkou. V prípade potreby pridajte malé množstvo umývacieho prostriedku.
- Potom základný spotrebič osušte.

## Čistenie nádoby a nástrojov

Nádoba a nástroje sú odolné proti umývaniu v umývačkách riadu. Nevkladajte do umývačky riadu umelohmotné diely, pretože by sa behom umývacieho procesu mohli natrvalo zdeformovať!

## Čistenie priebehového krájača

Všetky časti otočného kotúča na krájanie je možné umývať v umývačke riadu.

**Typ:** Červený povlak po spracovaní napr. mrkvy odstránite tak, že nalejete trochu kuchynského oleja na handričku, votriete ho do povlaku priebehového krájača (nie do kotúča na krájanie). Potom priebehový krájač opláchnite.

## Čistenie mixéra

**⚠ Nebezpečenstvo poranenia ostrým nožom!** Nedotýkajte sa noža na mixovanie holými rukami. Nádobu na mixovanie, pokrievku a lievik je možné umývať v umývačke riadu.

**Typ:** Po spracovaní tekutín stačí očistiť mixér bez vytiahnutia zo spotrebiča. Nalejte do pripojeného mixéra trochu vody s prostriedkom na umývanie riadu. Na niekoľko sekúnd mixér zapnite (stupeň **M**). Vylejte vodu a prepláchnite mixér čistou vodou.

## Dôležité pokyny

Pokiaľ je to potrebné, očistite vrecúško s príslušenstvom. Riad'te sa pokynmi na vrecúšku.

## Skladovanie

### ⚠ Nebezpečenstvo úrazu!

Pokiaľ spotrebič nepoužívate, vyťahnite zástrčku zo zásuvky.

#### Obr. 14:

- Nástroje a kotúče na krájanie skladujte vo vrecúšku s príslušenstvom.
- Vrecúško s príslušenstvom skladujte v nádobe.
- Pre skladovanie v pôvodnom obale si prehladnite **Obr. 14**.

## Čo robiť v prípade poruchy?

### ⚠ Nebezpečenstvo úrazu!

Predtým, ako začnete riešiť akúkoľvek poruchu, vždy vyťahnite sieťovú zástrčku.

### Dôležité pokyny pre spotrebiče MUM54../MUM55../MUM56../MUM58..

Ukazovateľ prevádzky bliká, pokiaľ je so spotrebičom nesprávne zachádzané, elektronická poisťka vyskočila alebo je spotrebič poškodený.

#### Do každej pracovnej pozície musí byť zapojené otočné rameno.

Najprv vyskúšajte vyriešiť problém, ktorý sa vyskytol, pomocou nasledujúcich pokynov.

#### Porucha

Spotrebič sa neuvedie do prevádzky.

#### Odstránenie

- Skontrolujte, či je spotrebič v zásuvke.
- Skontrolujte sieťovú zástrčku.
- Skontrolujte otočné rameno.
  - Je v správnej pozícii? Je zapojené?
- Naskrutkujte mixér či misu až na doraz.
- Pripojte vrchnák mixéra a naskrutkujte ho až na doraz.
- Pripojte kryt pohonu, ktorý práve nepoužívate.
- Je aktivovaná bezpečnostná poisťka. Prepnite spotrebič do pozície 0/off a potom naspäť na požadovanú pozíciu.

#### Porucha

Spotrebič sa behom prevádzky sám vypne. Bola aktivovaná ochrana pred prehriatím spotrebiča. Príliš veľké množstvo spracovávaných potravín.

#### Odstránenie

- Spotrebič vypnite.
- Znížte množstvo spracovávaných potravín.
- Neprekračujte najvyššie povolené množstvo (viď „Ďalšie možné recepty“).

#### Porucha

Zatiaľ čo je pohon v prevádzke, došlo k nechcenému stlačeniu uvoľňovacieho tlačidla. Otočné rameno sa pohybuje smerom hore. Pohon sa vypne, ale nezastaví sa v pozícii pre výmenu nástrojov.

### Odstránenie

- Nastavte otočný prepínač do pozície **0/off**.
  - Posuňte otočné rameno do pozície **1**.
  - Zapnite spotrebič (stupeň 1).
  - Spotrebič znovu vypnite.
- Nástroj sa zastaví v pozícii pre jeho výmenu.



### Porucha

Mixér sa znovu nezapne alebo behom použitia zastaví, pohon „hučí“. Čepel' je upchatá.

### Odstránenie

- Vypnite spotrebič a vytiahnite zástrčku zo zásuvky.
- Vyberte mixér a odstráňte prekážku.
- Mixér znovu nasadte.
- Zapnite spotrebič.

### Dôležité pokyny

Pokiaľ nebudete schopní opraviť poruchu svojpomocne, kontaktujte, prosím, náš zákaznícky servis.

## Ďalšie možné recepty

### Šľahačka

- 100 g-600 g
- Šľahajte smotanu na šľahanie pomocou metly na šľahanie po dobu 1,5 až 4 minúty na stupni 7 (4) v závislosti od množstva a vlastností smotany.



### Šľahané vajcové bielky

- 1 až 8 vajecných bielkov
- Šľahajte bielky pomocou metly na šľahanie po dobu 4 - 6 minút na stupni 7 (4).



### Piškótové cesto

#### Základný recept

- 2 vajcia
- 2-3 lyžice horúcej vody
- 100 g cukru
- 1 balíček vanilkového cukru
- 70 g múky
- 70 g kukuričnej múky
- Ak je potreba, prášok do pečiva
- Prísady (okrem múky a kukuričnej múky) šľahajte pomocou metly na šľahanie po dobu 4-6 minút na stupni 7 (4), dokiaľ nevytvorí penu.



- Nastavte vypínač na stupeň 1 (1) a lyžicou vkladajte behom asi 0,5 - 1 minúty do zmesi preosiatu múku a kukuričnú múku.

**Maximálne množstvo:** 2 x základný recept

### Zmes na koláč

#### Základný recept

- 6 vajec
- 500 g cukru
- štipka soli
- 2 balíčky vanilkového cukru alebo kôra z polovice citróna.
- 500 g masla alebo margarínu (izbová teplota)
- 1000 g múky
- 1 balíček prášku do pečiva
- 250 ml mlieka
- Mixujte vajcia, cukor, soľ a vanilkový cukor alebo citrónovú kôru po dobu asi 10 sekúnd na stupni 1 (1).
- Spracovávajúce pri nastavení v pozícii 5 (3) približne 120 sekúnd.
- Pridajte maslo a miešajte po dobu 60 sekúnd na stupni 3 (2).
- Pridajte múku a prášok do pečiva a spracovávajúce asi 2 minúty na stupni 1 (1).
- Zmeňte nastavenie na stupeň 3 (2) a v priebehu 2 minút prilejte všetko mlieko.



**Maximálne množstvo:** 1 x základný recept

### Linecké cesto

#### Základný recept

- 125 g masla (izbová teplota)
- 100-125 g cukru
- 1 vajce
- štipka soli
- Trochu citrónovej kôry alebo vanilkový cukor
- 250 g múky
- Ak je potreba, prášok do pečiva
- Pomocou mixéra miešajte prísady asi 0,5 minúty na stupni 1 (1), potom asi 2-3 minúty na stupni 6 (3).



Príprava z 500 g múky:

- Zmiešajte prísady pomocou hnetacieho háku asi 0,5 minúty na stupni 1 (1), potom asi 3-4 minúty na stupni 3 (2).

**Maximálne množstvo:** 2 x základný recept

## Kysnuté cesto

### Základný recept

- 500 g múky
- 1 vajce
- 80 g tuku (izbová teplota)
- 80 g cukru
- 200–250 ml vlažného mlieka
- 25 g čerstvého droždia alebo 1 balíček sušeného droždia
- kôra z 1/2 citróna
- štipka soli

- Miešajte všetky prísady pomocou hnetacieho háku po dobu asi 0,5 minúty na stupni 1, potom asi 3-6 minút na stupni 3 (2).

**Maximálne množstvo:** 2 x základný recept

## Cestoviny

### Základný recept

- 300 g múky
- 3 vajcia
- 1-2 lyžice (10-20 g) studenej vody podľa potreby

- Miešajte všetky prísady pomocou hnetacieho háku po dobu asi 3-5 minút na stupni 3 (2), dokiaľ sa nevytvorí cesto.

**Maximálne množstvo:** 1,5 x základný recept

## Cesto na chlieb

### Základný recept

- 1000 g múky
- 3 balíčky sušeného droždia
- 2 lyžičky soli
- 660 ml vlažnej vody

- Miešajte všetky prísady pomocou hnetacieho háku po dobu asi 0,5 minúty na stupni 1, potom asi 4-5 minút na stupni 3 (2).



## Majonéza

- 2 vajcia
- 2 lyžičky horčice
- ¼ l oleja
- 2 lyžice citrónovej šťavy alebo octu
- 1 štipka soli
- 1 štipka cukru

Prísady musia mať rovnakú teplotu.

- Spracovávajúte prísady (okrem oleja) v mixéri po dobu niekoľkých sekúnd na stupni 3 (2) alebo 4 (3).
- Zapnite mixér na stupeň 7 (4) a pomaly prilievajte olej do lievika a miešajte, dokiaľ sa nevytvorí majonéza.

**Majonézu ihneď spotrebujte, neskladujte ju.**



## Pri likvidácii











Likvidujte obalové materiály ekologickým spôsobom. Tento spotrebič je označený v súlade s európskou smernicou 2012/19/EU, ktorá sa týka elektrických a elektronických spotrebičov (waste electrical and electronic equipment - WEEE). Táto smernica udáva rámec pre spätný odber a recykláciu použitých spotrebičov v celej EU. O aktuálnych spôsoboch likvidácie sa, prosím, informujte u Vášho odborného predajcu.



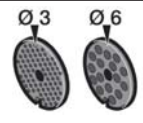



## Záruka

Na tento spotrebič sa vzťahujú záručné podmienky stanovené zastúpením v danom štáte. Podrobnosti o týchto podmienkach je možné získať u predajcu, u ktorého bol spotrebič kúpený. Pre reklamácie v záručnej dobe je nutné predložiť doklad o kúpe.

Zmeny sú vyhradené.

## Voliteľné príslušenstvo

	<p><b>MUZ5ZP1</b> Lis na citrusy</p>	<p>Na vytlačanie pomarančov, citrónov a grepov.</p>
	<p><b>MUZ5CC1</b> Krájač kociek</p>	<p>Na krájanie ovocia a zeleniny na rovnomerné kocky.</p>
	<p><b>MUZ5FW1</b> Mlynček</p>	<p>Na mletie čerstvého mäsa na tatársky biftek alebo na fašírku.</p>
	<p><b>MUZ45LS1</b> Dierkovaný jemný kotúč (3 mm).</p>	<p>K mlynčeku MUZ5FW1. Jemný kotúč na cestá a nátierky, hrubý kotúč na klobásky a slaninu.</p>
	<p><b>MUZ45SV1</b> Nadstavec na venčeky</p>	<p>K mlynčeku MUZ5FW1. S kovovou šablónou na 4 rôzne formy cesta.</p>
	<p><b>MUZ45RV1</b> Strúhací nadstavec</p>	<p>K mlynčeku MUZ5FW1. Na strúhanie orieškov, mandlí, čokolády a sušených rožkov.</p>
	<p><b>MUZ45FV1</b> Nadstavec na výrobu džúsu</p>	<p>K mlynčeku MUZ5FW1. Na vytlačanie mäkkého ovocia, okrem malín, rajčín a šípok na kašu. Zároveň je možné vybrať napr. z bobúl' stopky a kôstky.</p>
	<p><b>MUZ45PS1</b> Kotúč na hranolčeky</p>	<p>K priebehovému krájaču MUZ5DS1. Pre krájanie surových zemiakov na hranolčeky.</p>
	<p><b>MUZ45AG1</b> Kotúč pre ázijskú kuchyni</p>	<p>K priebehovému krájaču MUZ5DS1. Nakrája ovocie a zeleninu na tenké plátky do ázijských zeleninových pokrmov.</p>

	<b>MUZ45RS1</b> Strúhací kotúč	K priebehovému krájaču MUZ5DS1. Na strúhanie surových zemiakov, napr. na zemiakové placky alebo knedle.
	<b>MUZ45KP1</b> Kotúč na smažené zemiakové placky	K priebehovému krájaču MUZ5DS1. Na strúhanie surových zemiakov na zemiakové placky alebo smažené zemiaky, na krájanie ovocia a zeleniny na hrubé plátky.
	<b>MUZ5ER2</b> Nehrdzavejúca nádoba na miešanie	V mise je možné spracovať až 750 g múky s prísadami.
	<b>MUZ5KR1</b> Plastová nádoba na miešanie	V mise je možné spracovať až 750 g múky s prísadami.
	<b>MUZ5MX1</b> Plastový nadstavec na mixovanie	Pre mixovanie nápojov, pre prípravu pyré z ovocia a zeleniny, majonézy, na krájanie ovocia, orechov, drvenie ľadu.
	<b>MUZ5MM1</b> Multimlynček	Pre sekanie bylín, zeleniny, jablák a mäsa, na rezanie mrkvy, reďkovky a syra, na strúhanie orechov a vychladenej čokolády.

Pokiaľ niektoré príslušenstvo nie je priložené k baleniu Vášho modelu, môžete si ho kúpiť v obchode alebo v našom zákazníckom servise.

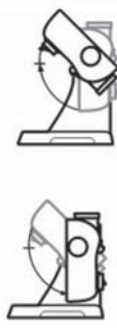
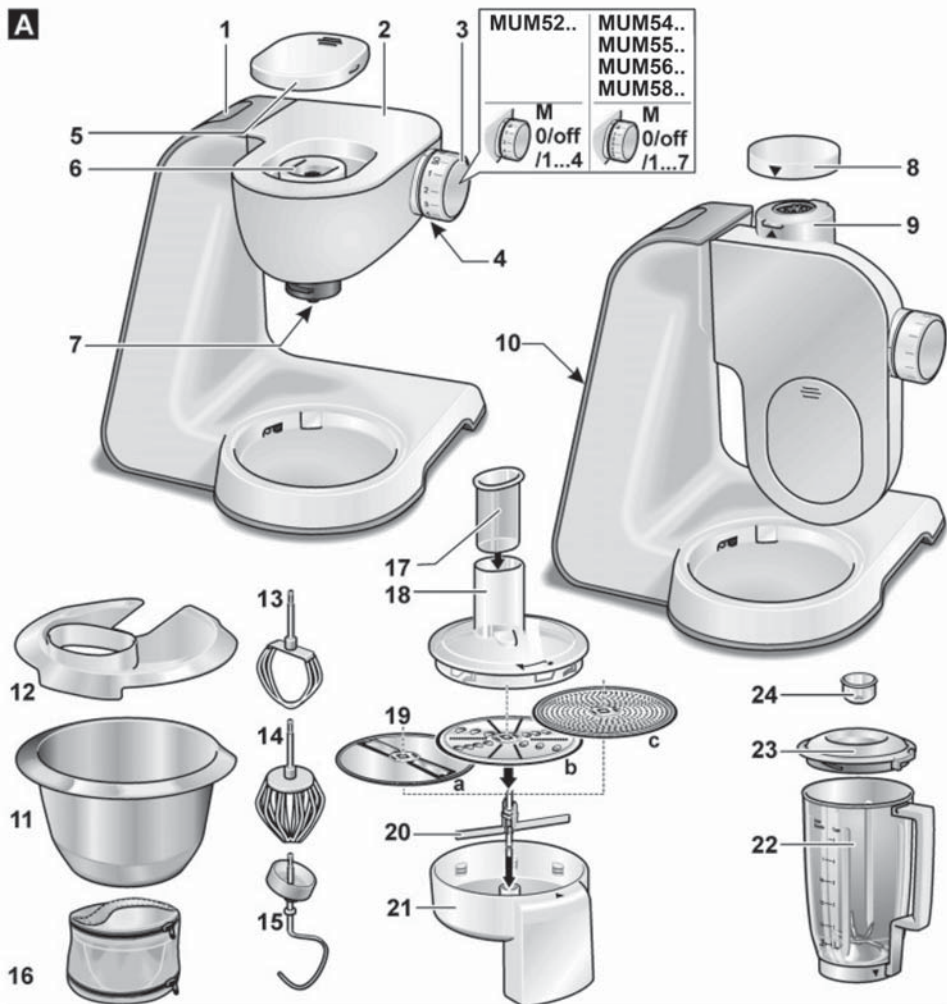

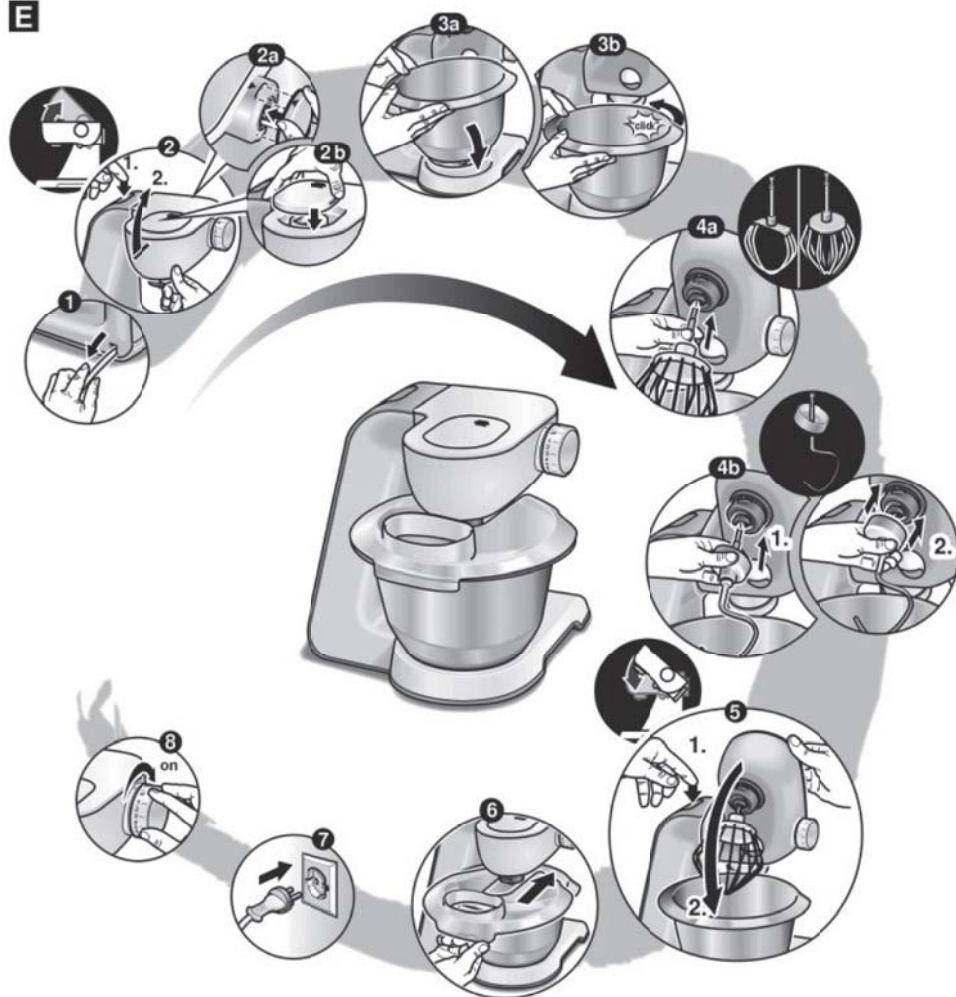



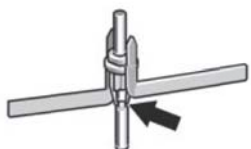
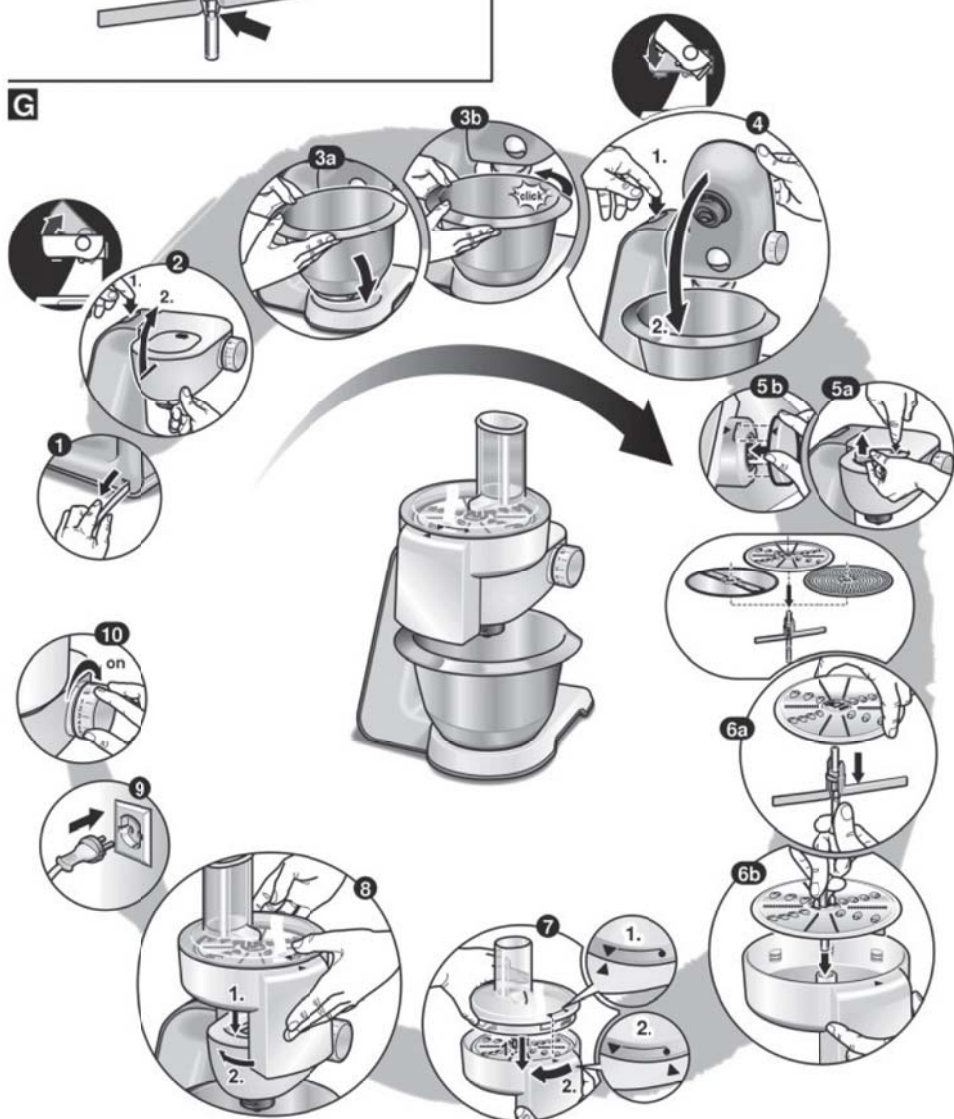
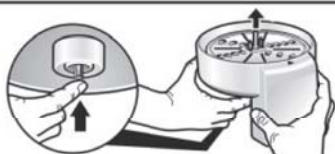

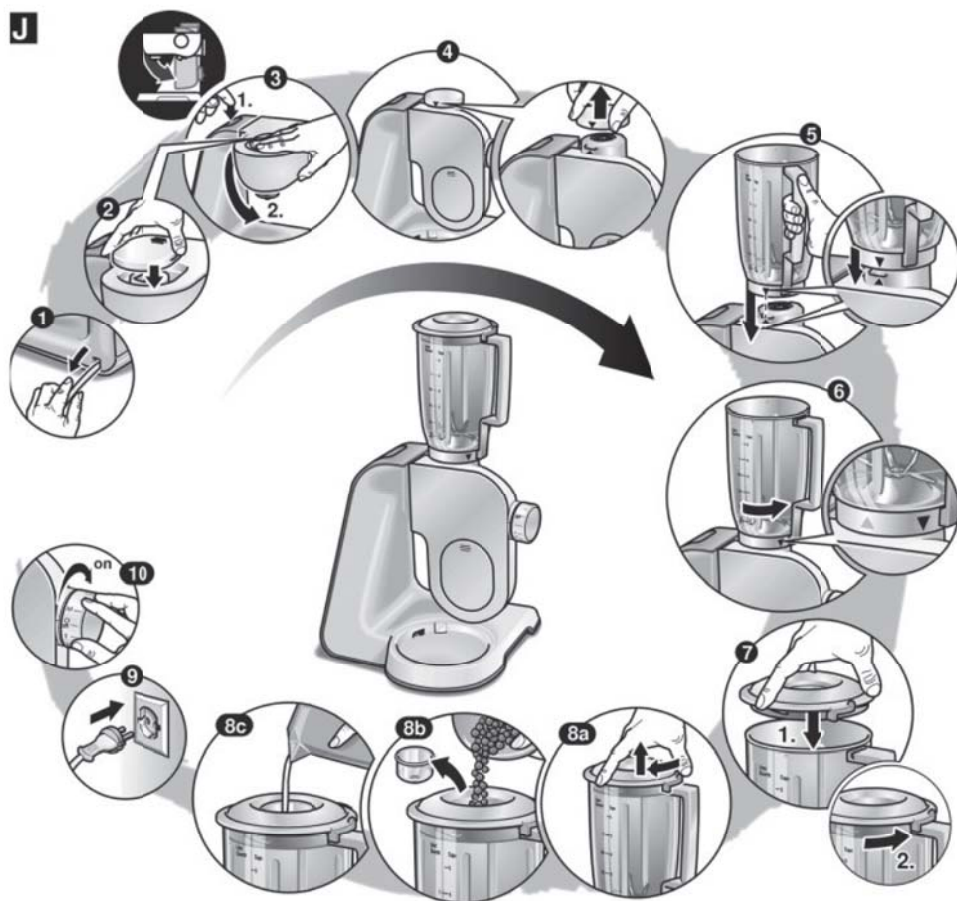
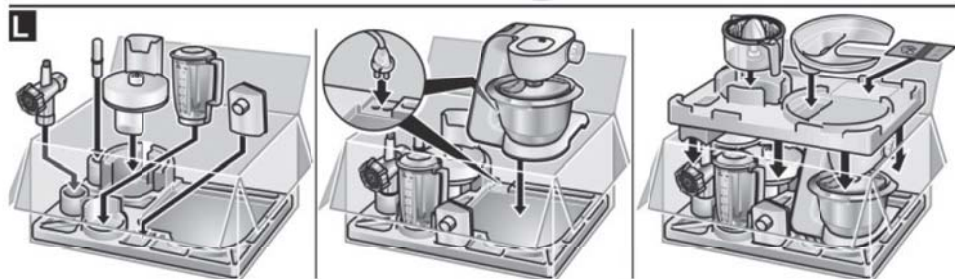
**E**



**F****G****H**

**J****K****L**

**M**

	 M/1...7					
<b>MUM58020</b>	✓	✓	✓	✓	✓	✓
<b>MUM58420</b>	✓	✓	✓	✓	✓	✓
<b>MUM58720</b>	✓	✓	✓	✓	✓	✓
<b>MUM58920</b>	✓	✓	✓	✓	✓	✓

**BOSCH**

Stvorené pre život

# Záručný list

firmy BSH domácí spotřebiče s.r.o.

**2 roky**záruka od výrobcu  
na všetky spotřebičeDovozca: **BSH domácí spotřebiče s.r.o.**

Radlická 350

158 00 Praha 5

Výrobok:	Produktové číslo: E-Nr.  Poradové číslo: FD
Dátum predaja, pečiatka, podpis	Dátum montáže, pečiatka, podpis

Predajca je povinný úplne a čitateľne vyplniť všetky požadované údaje v záručnom liste v deň predaja spotrebiča. Neoddeliteľnou súčasťou tohto záručného listu je daňový doklad o predaji výrobku.

Záručný list je dokladom práv spotrebiteľa v zmysle Občianskeho zákonníka. Je súčasťou výrobku s výrobným číslom uvedeným na prednej strane tohto záručného listu, zvlášť v prípadoch dlhších než zákonom daná záručná lehota je záručný list jedným z dokazateľných prostriedkov práv užívateľa. Je v záujme spotrebiteľa, aby si skontroloval správnosť a úplnosť všetkých uvedených údajov, ako i to, či dostal od predajcu záručný list so správnym označením pre uvedený druh výrobku.

Odporúča sa, aby výrobky montoval a uviedol do prevádzky autorizovaný servis, ktorý poskytuje záruku odbornej montáže, predvedenie a preskúšanie výrobku.

Montáž a inštalácia spotrebiča musí byť vykonaná v súlade s vyhláškou ÚBP SR č. 718/2002 Z. z. súvisiacich predpisov a noriem v platnom znení.

Pred montážou výrobku je nutné, aby boli splnené všetky podmienky pre pripojenie na inžinierske siete podľa platných noriem a podľa návodu na použitie.

**Zápisy o uskutočnených opravách:**

Dátum objed. opravy	Dátum dokončenia	Číslo oprav. listu	Stručný opis poruchy

## Upozornenie pre predajcov

Predajca je povinný dať zákazníkovi platný doklad o predaji, kde bude uvedený dátum predaja a označenie spotrebiča, a súčasťou dokladu o kúpe tovaru je správne a úplne vyplnený záručný list v deň predaja výrobku. V prípade predpredajnej reklamácie je potrebné predložiť riadne vyplnený reklamačný protokol.

### Záručné podmienky

- na výrobok sa poskytuje záručná lehota **24 mesiacov** odo dňa zakúpenia výrobku kupujúcim
- spotrebiteľ je oprávnený chybu vytknúť do šiestich mesiacov od jej zistenia, najneskôr však do uplynutia záručnej lehoty
- pri reklamácií je podmienkou predložiť platný daňový doklad o kúpe výrobku (napr. pokladničný blok, faktúru a pod.)
- ak je výrobok používaný na iný než výrobcom stanovený účel alebo je výrobok používaný v rámci predmetu obchodnej činnosti, poskytuje sa záručná lehota 6 mesiacov odo dňa zakúpenia, keďže spotrebiče sú určené výhradne na použitie v domácnosti
- za chybu výrobku sa nepovažuje jeho nadmerné opotrebovanie a z toho vyplývajúce absencie niektorých pôvodných vlastností, ktoré boli spôsobené napr. zanedbaním bežnej údržby, čistenia, nadmerným používaním výrobku
- záručná lehota neplynie počas obdobia, keď kupujúci nemôže užívať tovar pre jeho chyby, za ktoré zodpovedá predávajúci
- ak nebude zistená žiadna porucha, na ktorú sa vzťahuje bezplatná záručná oprava, alebo bude zistená porucha nezavinená výrobcom, hradí náklady spojené s vyslaním servisného technika osoba, ktorá uplatnila nárok na túto opravu
- záručné opravy vykonávajú autorizované servisné strediská podľa zoznamu uvedeného v tomto záručnom liste

### Právo na bezplatnú opravu výrobku na náklady BSH domáci spotrebiče s.r.o., organizačná zložka Bratislava, zaniká, ak:

- je nečitateľný výrobný štítok alebo na výrobku chýba,
- údaje na doklade o predaji sa líšia od údajov uvedených na výrobnom štítku spotrebiča,
- výrobok bol namontovaný v rozpore s návodom na montáž, prípadne nebol dodržaný súlad s platnými STN alebo s návodom na obsluhu,
- výrobok bol neodborne namontovaný alebo nebol uvedený do prevádzky organizáciou oprávnenou v zmysle vyhlášky ÚBP SR č. 718/2002 Z. z., platí pre plynové spotrebiče a spotrebiče s elektrickým napájaním 400 V, ako i pre spotrebiče dodávané bez elektrického kábla, prípadne bez elektrickej koncovky,
- bola vykonaná konštrukčná zmena alebo zásah do výrobku neoprávnenou osobou,
- porucha na výrobku vznikla použitím neoriginálnych náhradných dielov alebo príslušenstva,
- ide o poškodenie: mechanické, nadmernou záťažou, v dôsledku vodného kameňa, neodborného zapojenia, živelnou pohromou, vonkajšími vplyvmi a pod.

### Vyhlasenie o hygienickej neškodnosti výrobku

**Všetky výrobky** distribuované spoločnosťou BSH domáci spotrebiče s.r.o., organizačná zložka Bratislava, prichádzajúce do styku s potravinami **splňajú požiadavky** o hygienickej neškodnosti podľa **európskej normy EC 1935/2004**. Toto vyhlásenie sa vzťahuje na všetky výrobky prichádzajúce do styku s potravinami uvedené v aktuálnom cenníku BSH domáci spotrebiče s.r.o., organizačná zložka Bratislava.

Symbol uvedený na výrobku alebo jeho obale upozorňuje na to, že výrobok po skončení jeho životnosti nepatrí k bežnému domácejmu odpadu, ale ho treba odovzdať do špeciálnej zberne odpadu na recyklovanie elektrických alebo elektronických spotrebičov. Vašou podporou správnej likvidácie pomáhate opäť získať cenné suroviny a chrániť tak životné prostredie. Ďalšie informácie o recyklovaní tohto výrobku získate na miestnom úrade, v zberni odpadu alebo v združení Envidom, ktoré zabezpečuje zber, prepravu, spracovanie, recykláciu a ekologické zneškodňovanie elektroodpadu v zmysle zákona.



## **Uistenie dovozcu o vydaní vyhlásenia o zhode**

Vážený zákazník,

Podľa zákona č. 264/1999 Z. z. Vás uistujeme, že na všetky výrobky distribuované spoločnosťou BSH domáci spotřebiče s. r. o. našim obchodným partnerom, bolo vydané prehlásenie o zhode v zmysle zákona č. 264/1999 Z. z. a príslušných nariadení vlády. Toto uistenie dovozcu o vydaní prehlásenia o zhode sa vzťahuje na všetky výrobky vrátane plynových spotřebičov, ktoré sú obsiahnuté v aktuálnom cenníku firmy BSH domáci spotřebiče s. r. o.

## **Kontakt na servis domácich spotrebičov BOSCH**

### **Dodávateľ:**

BSH domácí spotřebiče s.r.o.  
Radlická 350  
158 00 Praha 5

### **Príjem opráv:**

Tel.: +421 244 450 808  
Email: **opravy@bshg.com**

### **Objednávky príslušenstva a náhradných dielov:**

Tel.: +421 244 452 041  
Email: **dily@bshg.com**

### **Zákaznícke poradenstvo:**

Tel.: +421 244 452 041  
Email: **bosch.spotrebice@bshg.com**

Aktuálne informácie o servise nájdete na internetových stránkach [www.bosch-home.sk](http://www.bosch-home.sk)

Tu máte možnosť si dojednať opravu pomocou online formulára.

