

PHILIPS

AVENT

SCD841
SCD843
SCD845



Návod na používanie

Obsah

Úvod.....	4
Opis zariadenia	4
Dôležité bezpečnostné informácie	5
DÔLEŽITÉ	5
Príprava na použitie.....	8
Detská jednotka.....	8
Rodičovská jednotka	8
Používanie zariadenia na monitorovanie dieťaťa	9
Prepojenie rodičovskej a detskej jednotky	9
Umiestnenie zariadenia na monitorovanie dieťaťa	11
Vlastnosti a nastavenia	13
Hlasitosť	13
Jas	13
Kontrolné svetlá úrovne hlasitosti	14
Režimy	14
Nočné osvetlenie.....	18
Uspávanky.....	18
Hlasitý hovor.....	21
Funkcie ponuky.....	21
Spona na opasok.....	26
Čistenie a údržba	27
Skladovanie.....	28
Objednávanie príslušenstva.....	28
Recyklácia	29
Likvidácia použitého produktu a batérie	29
Informácie týkajúce sa životného prostredia.....	30
Vybratie vstavanej batérie	30
Záruka a podpora	30
Často kladené otázky.....	31
Montáž na stenu.....	37

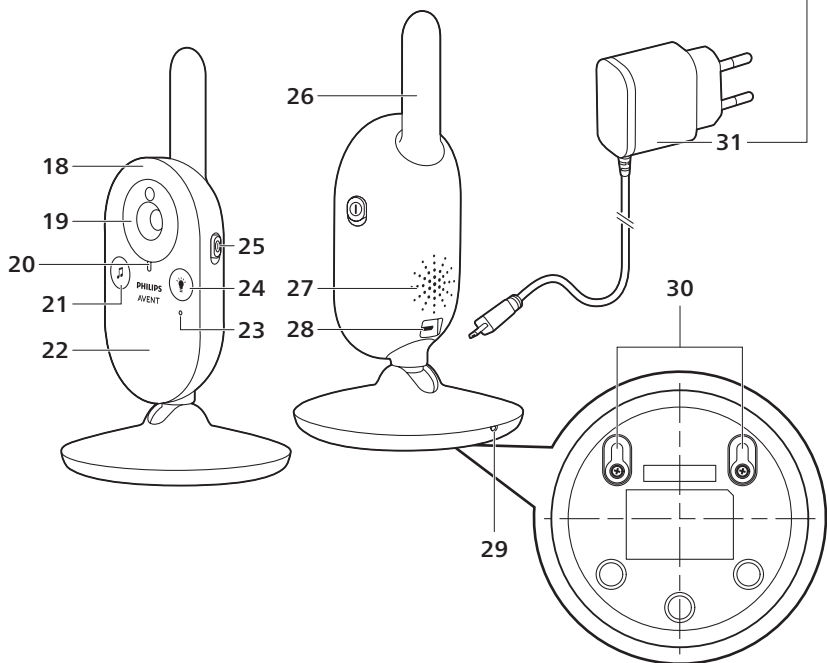
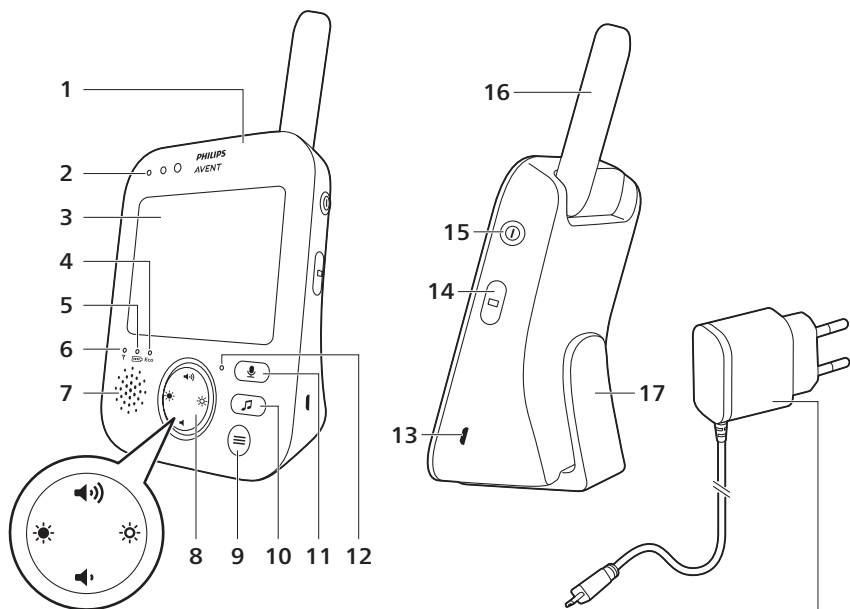

Úvod

Gratulujeme vám k nákupu a vítame vás medzi zákazníkmi používajúcimi výrobky Philips Avent! Ak chcete využívať všetky výhody zákaznickej podpory výrobkov Philips Avent, zaregistrujte svoj výrobok na stránke **www.philips.com/welcome**.

Video zariadenie na monitorovanie dieťaťa Philips Avent poskytuje nepretržitú 24-hodinovú pomoc a umožňuje sledovať vaše dieťa cez deň aj v noci z ľubovoľného miesta vo vašej domácnosti. Najmodernejšia digitálna technológia zaručuje čistý zvuk a ten najzreteľnejší obraz vášho dieťaťa. Vďaka tomu získate väčší pocit istoty aj bez toho, aby ste museli vstúpiť do detskej izby a rušiť dieťa počas spánku.

Opis zariadenia

- 1 Rodičovská jednotka
- 2 Kontrolné svetlá úrovne hlasitosti
- 3 Displej
- 4 Kontrolné svetlo ECO
- 5 Kontrolné svetlo stavu batérie
- 6 Kontrolné svetlo spojenia
- 7 Reprodukotor
- 8 Ovládacie tlačidlo (pohyb v ponukách/hlasitosť/jas)
- 9 Tlačidlo ponuky
- 10 Tlačidlo uspávanky
- 11 Tlačidlo hlasitého hovoru
- 12 Mikrofón
- 13 Zásuvka pre sieťový adaptér
- 14 Tlačidlo režimu
- 15 Vypínač
- 16 Anténa
- 17 Spona na opasok
- 18 Detská jednotka
- 19 Kamera
- 20 Kontrolné svetlo napájania
- 21 Tlačidlo zapnutia/vypnutia uspávanky
- 22 Nočné osvetlenie
- 23 Mikrofón
- 24 Vypínač nočného osvetlenia
- 25 Posuvný vypínač
- 26 Anténa
- 27 Reprodukotor
- 28 Konektor pre malú koncovku
- 29 Teplotný snímač
- 30 Otvory na upevnenie na stenu
- 31 Adaptér (2 x)

Dôležité bezpečnostné informácie

Pred použitím zariadenia si pozorne prečítajte tieto dôležité informácie a uschovajte si ich na neskoršie použitie.

DÔLEŽITÉ

Toto zariadenie na monitorovanie dieťaťa je navrhnuté ako pomocník. Nie je náhradou za zodpovednú a riadnu kontrolu zo strany dospelaj osoby ani ho tak nemôžete používať.

Nikdy nenechávajte dieťa vo vašej domácnosti bez dozoru. Vždy sa uistite, že sa niekto postará o dieťa a jeho potreby.

Vyhlásenie

Upozorňujeme, že používanie tohto zariadenia na monitorovanie dieťaťa je na vlastné riziko. Koninklijke Philips N.V. a jej dcérske spoločnosti nie sú zodpovedné za prevádzku tohto zariadenia na monitorovanie dieťaťa ani za vaše používanie tohto zariadenia, a preto neprijíma zodpovednosť za škodu v súvislosti s vašim používaním tohto zariadenia.

Nebezpečenstvo

- Zariadenie na monitorovanie dieťaťa nesmiete ponárať do vody ani inej tekutiny. Neumiestňujte zariadenie na miesto, kde hrozí, že naň môže kvapkať alebo sa vyliať voda. Zariadenie na monitorovanie dieťaťa nikdy neukladajte na vlhké miesta ani do blízkosti vody.
- Nikdy nepokladajte predmety na zariadenie na monitorovanie dieťaťa a nezakrývajte ho. Neblokujte žiadny z vetracích otvorov. Inštalujte podľa pokynov výrobcu.



Varovanie: Riziko uškrtenia – deti by sa mohli UŠKRTIŤ káblom. Tento kábel odkladajte mimo dosahu detí (do vzdialenosti viac ako 0,9 m). Neodstraňujte tento štítok.

Varovanie

- Pred zapojením zariadenia do siete skontrolujte, či napätie uvedené na adaptéri zodpovedá napätiu v sieti.
- Neupravujte ani neodrezávajte žiadnu časť adaptéra ani kábla, pretože by mohlo dôjsť k nebezpečnej situácii.
- Používajte len adaptér dodaný spolu so zariadením.
- Ak je poškodený adaptér, nechajte ho vymeniť za niektorý z originálnych typov, aby ste predišli nebezpečným situáciám.
- Toto zariadenie môžu používať deti staršie ako 8 rokov a osoby, ktoré majú obmedzené telesné, zmyslové alebo mentálne schopnosti alebo nemajú dostatok skúseností a znalostí, ak sú pod dozorom alebo im bolo vysvetlené bezpečné používanie tohto zariadenia a za predpokladu, že rozumejú príslušným rizikám. Deti sa nesmú hrať s týmto zariadením. Deti nesmú bez dozoru čistiť ani vykonávať údržbu tohto zariadenia.
- Dbajte na to, aby na sieťový kábel nikto nestúpil ani ho neزالomil, najmä pri zástrčkách, zásuvkových lištách a v mieste, kde vychádza zo zariadenia.
- Zariadenie na monitorovanie dieťaťa umiestnite tak, aby jeho kábel neprechádzal cez otvor dverí ani prechod. Ak zariadenie na monitorovanie dieťaťa umiestnite na stôl alebo nízku skrinku, nenechajte sieťový kábel previesť cez okraj nábytku. Uistite sa, že kábel neleží na podlahe, kde by oň mohol niekto zakopnúť.
- Baliace materiály (plastové vrecká, kartónová škatuľa a pod.) odkladajte mimo dosahu detí. Nie sú to hračky.
- Neotvárajte kryt detskej ani rodičovskej jednotky. Predídete tak zásahu elektrickým prúdom.

Bezpečnostné pokyny pre batérie

- Tento výrobok používajte iba na určený účel a dodržiavajte všeobecné pokyny a pokyny týkajúce sa bezpečnosti batérie opísané v tomto návode na používanie. Akékoľvek nesprávne použitie môže spôsobiť zásah elektrickým prúdom, popáleniny, požiar a iné riziká alebo zranenia.
- Na nabíjanie batérie používajte len oddeliteľnú napájaciu jednotku* dodávanú spolu s výrobkom. Nepoužívajte predlžovací kábel.
- Výrobok nabíjajte, používajte a skladujte pri teplotách v rozmedzí 0 °C až 40 °C.
- Keď je výrobok úplne nabitý, vždy ho odpojte zo siete.
- Výrobky a ich batérie nespálujte a nevystavujte ich priamemu slnečnému svetlu ani vysokým teplotám (napr. v horúcich autách alebo v blízkosti horúcich sporákov). Pri prehriatí môžu batérie explodovať.
- Ak sa výrobok nadmerne zohreje, vydáva abnormálny zápach, zmení farbu alebo ak nabíjanie trvá oveľa dlhšie ako zvyčajne, prestaňte výrobok používať a nabíjať. Obráťte sa na miestneho predajcu výrobkov Philips.
- Neumiestňujte výrobky a ich batérie do mikrovlnnej rúry alebo na sporák s indukčnou varnou doskou.

- Tento výrobok obsahuje nabíjateľnú batériu, ktorá nie je vymeniteľná. Neotvárajte výrobok s cieľom vymeniť nabíjateľnú batériu.
- Pri manipulácii s batériami sa uistite, že vaše ruky, výrobok aj batérie sú suché.
- Výrobky a batérie neupravujte, neprepichujte ani nepoškodzuje a batérie nerozoberajte, neskratujte, nepreťažujte, ani pomocou nich nenabíjajte iné zariadenia, aby ste zabránili zahrievaniu batérií alebo uvoľňovaniu toxických alebo nebezpečných látok.
- Aby ste sa vyhlí náhodnému skratu batérií po ich vybratí, nedovoľte, aby póly batérií prišli do kontaktu s kovovým predmetom (napr. mincami, sponkami do vlasov, prsteňmi). Neobalujte batérie hliníkovou fóliou. Pred likvidáciou batérií prelepte ich póly páskou alebo batérie vložte do plastového vrečka.
- Ak sú batérie poškodené alebo z nich uniká kvapalina, zabráňte kontaktu s pokožkou alebo očami. Ak k nemu dôjde, okamžite pokožku starostlivo opláchnite vodou alebo oči starostlivo vypláchnite vodou a vyhládajte lekársku pomoc.

Výstraha

- Zariadenie používajte pri teplote medzi 0 °C a 40 °C.
- Zariadenie neinštalujte v blízkosti zdrojov tepla, ako sú radiátory, tepelné regulátory, kachle či iné zariadenia (vrátane zosilňovačov), ktoré vytvárajú teplo.
- Pred manipuláciou s adaptérmí, zástrčkami a sieťovým káblom sa uistite, že máte suché ruky.
- Všetky potrebné označenia detskej jednotky, rodičovskej jednotky a sieťového adaptéra sú umiestnené na spodnom kryte detskej jednotky, rodičovskej jednotky a sieťového adaptéra.

Vyhlásenie o zhode

Spoločnosť Philips Electronics Hong Kong Limited týmto vyhlasuje, že tento výrobok spĺňa základné požiadavky a ostatné príslušné ustanovenia Smernice 2014/53/ES. Kópia vyhlásenia o zhode ES je dostupná online na webovej lokalite www.philips.com/support.

Súlad s normami týkajúcimi sa elektromagnetických polí

Tento produkt vyhovuje všetkým príslušným normám a smerniciam týkajúcimi sa vystavenia elektromagnetickým poliam.

Príprava na použitie

Detská jednotka

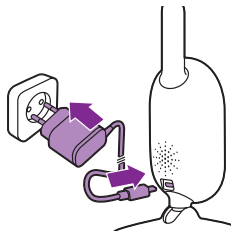

Sieťový adaptér zapojte do detskej jednotky a potom do elektrickej zásuvky.

Rodičovská jednotka

Rodičovská jednotka je napájaná vstavanou nabíjateľnou lítium-iónovou batériou.

Pri nabíjaní rodičovskej jednotky postupujte podľa nasledujúcich krokov.:

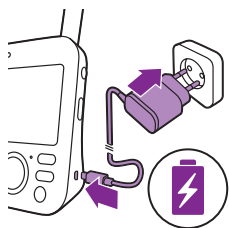

1 Sieťový adaptér zapojte do rodičovskej jednotky a potom do elektrickej zásuvky.

- Kontrolné svetlo stavu batérie začne svietiť na oranžovo, čo znamená, že zariadenie sa nabíja.

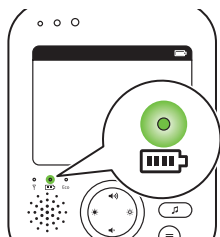

- Keď je batéria úplne nabitá, kontrolné svetlo stavu batérie svieti neprerušovane na zeleno.

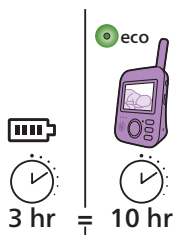

- Po 3 hodinách nabíjania základnej jednotky môžete túto jednotku používať bezdrôtovo približne 10 hodín v režime ECO.
- Ak je rodičovská jednotka počas nabíjania zapnutá, nabíjanie trvá približne dvakrát tak dlho.

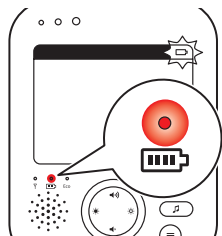

- Ak je nabíjateľná batéria rodičovskej jednotky takmer vybitá, kontrolné svetlo stavu batérie svieti na červeno a rodičovská jednotka pípa.
- Ak je batéria úplne vybitá a rodičovská jednotka nie je pripojená k elektrickej sieti, rodičovská jednotka sa automaticky vypne a stratí spojenie s detskou jednotkou.

Poznámka: Vstavaná nabíjateľná batéria sa z výrobu nedá vybrať.

Poznámka: Batéria sa postupne veľmi pomaly vybitá aj vtedy, keď je rodičovská jednotka vypnutá.

Tip: Ak chcete šetriť energiu batérie, rodičovskú jednotku vypnite, keď ju nepoužívate.

Poznámka: Odporúčame, aby bola rodičovská jednotka celú noc pripojená k elektrickej sieti. Ak je počas noci batéria rodičovskej jednotky takmer vybitá, rodičovská jednotka zapípa, čo vás môže zobudiť.

Používanie zariadenia na monitorovanie dieťaťa

Prepojenie rodičovskej a detskej jednotky

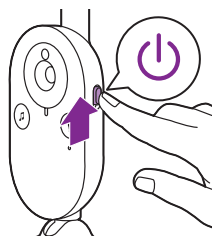

- 1 Zatláčte posuvný vypínač na detskej jednotke smerom nahor do zapnutej polohy.

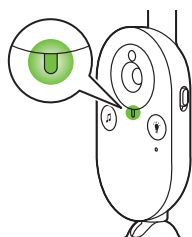

- 2 Keď je detská jednotka zapnutá, kontrolné svetlo napájania na detskej jednotke svieti na zeleno.

Poznámka: Kontrolné svetlo zapnutia na detskej jednotke vždy svieti na zeleno, a to aj v prípade, ak sa nevytvorilo spojenie s rodičovskou jednotkou.

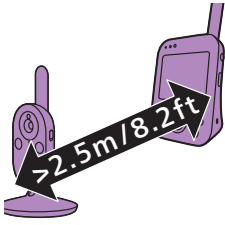

- 3 Zabezpečte, aby sa rodičovská a detská jednotka nachádzali vo vzdialenosti aspoň 2,5 metra od seba, aby sa predišlo akustickej spätnej väzbe.

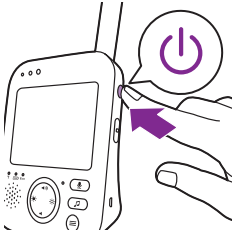

- 4 Stlačením vypínača na rodičovskej jednotke na 1 sekundu rodičovskú jednotku zapnete.

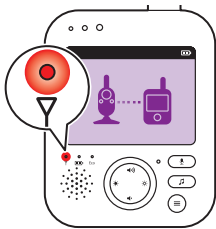

- Zapne sa displej, na ktorom sa zobrazí obrázok pripájania. Kontrolné svetlo spojenia sa rozsvieti na červeno. Rodičovská jednotka začne hľadať detskú jednotku.

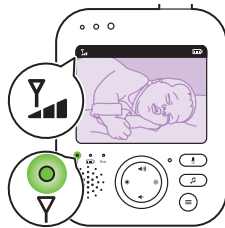

- Keď sa rodičovská jednotka spojí s detskou jednotkou, kontrolné svetlo spojenia na rodičovskej jednotke sa rozsvieti na zeleno a na displeji sa zobrazí jeden alebo viacero indikátorov úrovne.

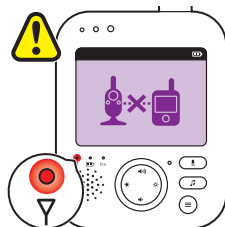

Poznámka: Vytvorenie spojenia medzi rodičovskou a detskou jednotkou trvá menej ako 10 sekúnd.

- Ak je detská jednotka vypnutá, na rodičovskej jednotke je zobrazený obrázok „mimo dosahu“. Uistite sa, že ste detskú jednotku zapli.
- Ak sa spojenie nevytvorilo, kontrolné svetlo spojenia začne svietiť na červeno, rodičovská jednotka každých 20 sekúnd trikrát krátko zapípa a na displeji sa zobrazí obrázok označujúci, že jednotka je mimo dosahu.

Umiestnenie zariadenia na monitorovanie dieťaťa

Varovanie: Kábel detskej jednotky predstavuje potenciálne riziko uškrtenia. Uistite sa, že detská jednotka a jej kábel sú vo vzdialenosti aspoň 1 meter od dieťaťa. Zariadenie na monitorovanie dieťaťa nikdy nekladajte do detskej postielky ani detskej záhradky.

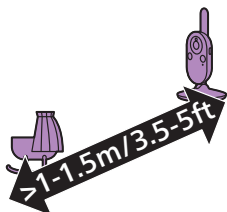

- 1 Detskú jednotku umiestnite maximálne 1,5 metra od dieťaťa, aby bolo zaznamenávanie zvuku optimálne. Kvôli potenciálnemu riziku uškrtenia sa uistite, že detská jednotka je vo vzdialenosti aspoň 1 meter od dieťaťa.

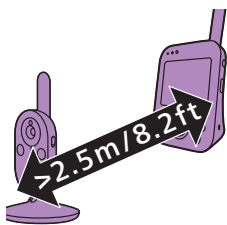

- 2 Rodičovskú jednotku umiestnite v dosahu detskej jednotky. Uistite sa, že sa nachádza aspoň 2,5 metra od detskej jednotky, aby sa predišlo akustickej spätnej väzbe.

Poznámka: Ak používate bezdrôtový telefón, bezdrôtové video zariadenie, sieť Wi-Fi, mikrovlnnú rúru alebo rozhranie Bluetooth pracujúce na frekvencii 2,4 GHz a rodičovská alebo detská jednotka vykazuje známky rušenia, rodičovskú jednotku premiestňujte, kým sa rušenie nestratí.

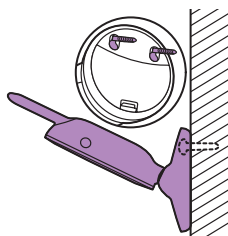

- 3 Existujú dva spôsoby umiestnenia detskej jednotky:
 - a Detskú jednotku položte na stabilný a vodorovný povrch.

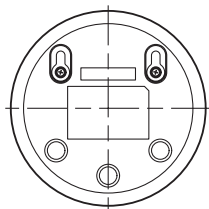

- b Pomocou skrutiek upevnite detskú jednotku na stenu.

Tip: Šablónu (pozrite 'Montáž na stenu') pre montáž detskej jednotky na stenu nájdete na konci tohto návodu na používanie.

Tip: Pomocou dodanej šablóny označte na stene presné polohy otvorov pre skrutky.

Tip: Detskú jednotku umiestnite vyššie, aby ste mali dobrý prehľad o detskej postielke alebo detskej záhradke.

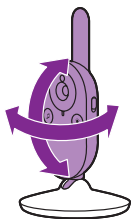

Upravte polohu detskej jednotky tak, aby ste zabezpečili čo najlepší výhľad na dieťa. Detská jednotka sa dá otočiť do požadovaného smeru.

Prevádzkový dosah

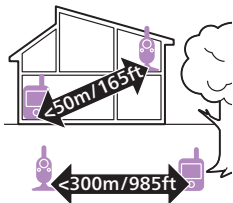

Prevádzkový dosah je maximálne 50 metrov v interiéri a 300 metrov v exteriéri. Prevádzkový dosah zariadenia na monitorovanie dieťaťa sa líši v závislosti od okolia a faktorov, ktoré spôsobujú rušenie. Mokrú a vlhkú materiály spôsobujú také rušenie, že sa dosah skracuje až o 100 %.

Suché materiály

Hrúbka materiálov

Skrátenie dosahu

Drevo, omietka, lepenka, sklo (bez kovu, káblov alebo vedenia)

< 30 cm

0-10 %

Tehla, preglejka

< 30 cm

5-35 %

Železobetón

< 30 cm

30-100 %

Kovové mriežky alebo tyče

< 1 cm

90-100 %

Kovové alebo hliníkové platne

< 1 cm

100 %

Vlastnosti a nastavenia

Hlasitosť

Hlasitosť reproduktora rodičovskej jednotky môžete nastaviť na požadovanú úroveň.

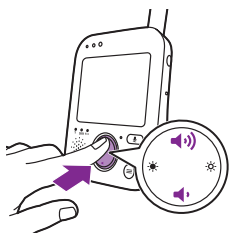

- 1 Hlasitosť nastavte stláčaním hornej alebo dolnej časti ovládacieho tlačidla.



Tip: Hlasitosť prispôbte aktuálnym podmienkam. V hlučnom prostredí tiež môžete zapnúť vibračnú signalizáciu.

Indikátor úrovne hlasitosti na displeji zobrazí vybratú úroveň hlasitosti.

Poznámka: Ak je nastavená vysoká úroveň hlasitosti, rodičovská jednotka spotrebúva viac energie.

Poznámka: Keď je indikátor úrovne hlasitosti na minimálnej úrovni, hlasitosť je stlmená. Na stavovom riadku rodičovskej jednotky je zobrazená ikona stlmenia a rodičovská jednotka umožňuje prijímať len signalizácie a obraz.

Jas

Jas displeja rodičovskej jednotky môžete nastaviť na požadovanú úroveň.

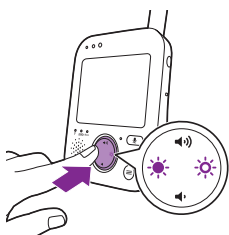

- 1 Jas displeja rodičovskej jednotky nastavte stláčaním ľavej alebo pravej časti ovládacieho tlačidla.



Indikátor úrovne jasu na displeji zobrazí vybratú úroveň jasu displeja.

Poznámka: Ak je jas nastavený na vysokú úroveň, rodičovská jednotka spotrebúva viac energie.

Kontrolné svetlá úrovné hlasitosti

Rodičovská jednotka nepretržite monitoruje úroveň zvuku v detskej izbe a kontrolné svetlá úrovné hlasitosti na rodičovskej jednotke vás upozornia na akýkoľvek zvuk v detskej izbe.



Kým jednotka nezaznamená žiadny zvuk, kontrolné svetlá úrovné hlasitosti zostanú vypnuté.



Keď detská jednotka zaznamená zvuk, na rodičovskej jednotke sa na zeleno rozsvieti jedno alebo viac kontrolných svetiel úrovné hlasitosti. Počet rozsvietených svetiel závisí od hlasitosti zvuku, ktorý zaznamenala detská jednotka. Čím hlasnejšie dieťa plače, tým viac kontrolných svetiel úrovné hlasitosti sa rozsvieti na zeleno.

Režimy

Toto zariadenie na monitorovanie dieťaťa má štyri rôzne režimy, ktoré vám umožňujú vybrať si, ako sa chcete o dieťa starať: VIDEO, AUDIO, VOX a ECO.

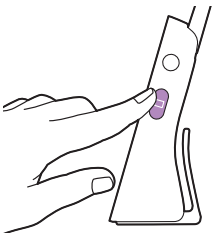

Pri zapnutej detskej jednotke môžete medzi týmito štyrmi rozličnými režimami prepínať stláčaním tlačidla režimu na bočnej strane rodičovskej jednotky.

Na displeji sa zobrazí vybraný režim. Vybraný režim je tiež zobrazený na stavovom riadku. Po zapnutí zariadenia bude aktívny naposledy použitý režim.

Režim VIDEO

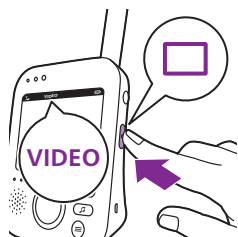

Stlačením tlačidla režimu na bočnej strane rodičovskej jednotky vyberte režim VIDEO.



Keď je aktivovaný režim VIDEO, displej je vždy zapnutý, aby ste videli svoje dieťa. Všetky zvuky sa priamo prenášajú do rodičovskej jednotky.

Poznámka: Ak chcete cez rodičovskú jednotku počuť všetky zvuky, nastavte úroveň citlivosti „Very High“ (Veľmi vysoká). Ďalšie informácie nájdete v časti Citlivosť.



Ak dieťa plače, kontrolné svetlá úrovne hlasitosti sa rozsvietia na zeleno. Kým sa nezaznamená žiadny zvuk, kontrolné svetlá úrovne hlasitosti zostanú vypnuté.

Režim AUDIO



- 1 Stlačením tlačidla režimu na bočnej strane rodičovskej jednotky ju prepnete do režimu AUDIO.

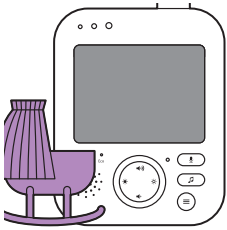

Pri aktivácii režimu AUDIO sa displej rodičovskej jednotky vypne. Po troch sekundách sa displej úplne vypne a stavový riadok zmizne.

Poznámka: Keď je displej vypnutý, stavový riadok nie je viditeľný.

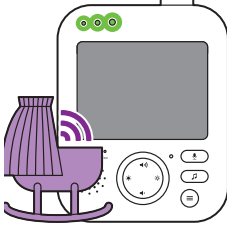

Poznámka: Kontrolné svetlo spojenia ukazuje, že rodičovská jednotka je stále zapnutá a pripojená k detskej jednotke.

Poznámka: Keď nie je nastavená úroveň citlivosti „veľmi vysoká“, slabé zvuky sú stlmené.

Poznámka: Ak chcete cez rodičovskú jednotku počuť všetky zvuky, nastavte úroveň citlivosti „Very High“ (Veľmi vysoká). Ďalšie informácie nájdete v časti Citlivosť.

Všetky zvuky sa neustále prenášajú do rodičovskej jednotky. Ak dieťa plače, displej rodičovskej jednotky je stále vypnutý, ale kontrolné svetlá úrovne hlasitosti sa rozsvietia na zeleno a do rodičovskej jednotky sa prenášajú zvuky zaznamenané detskou jednotkou. Kým sa nezaznamená žiadny zvuk, kontrolné svetlá úrovne hlasitosti zostanú vypnuté.

Režim VOX



- 1 Stlačením tlačidla režimu na bočnej strane rodičovskej jednotky ju prepnete do režimu VOX.

Poznámka: Ak je displej zapnutý, na stavovom riadku je zobrazený vybraný režim. Ak je displej vypnutý, stavový riadok nie je viditeľný.

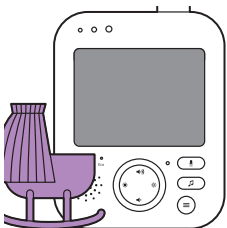

Keď je aktivovaný režim VOX, displej a zvuk rodičovskej jednotky sa vypnú, ak sa 20 sekúnd nezaznamená žiadny zvuk.



Keď detská jednotka zaznamená zvuk, displej a zvuk rodičovskej jednotky sa okamžite zapnú. Zvuky sa prenášajú do rodičovskej jednotky a kontrolné svetlá úrovne hlasitosti sa rozsvietia na zeleno. Kým sa nezaznamená žiadny zvuk, kontrolné svetlá úrovne hlasitosti zostanú vypnuté.

Poznámka: Minimálna úroveň hlasitosti zvuku, ktorá aktivuje zvuk a displej, je určená nastavením citlivosti.

Režim ECO



- 1 Stlačením tlačidla režimu na bočnej strane rodičovskej jednotky ju prepnete do režimu ECO.

Poznámka: Ak je displej zapnutý, na stavovom riadku je viditeľný vybraný režim. Keď je displej vypnutý, stavový riadok nie je viditeľný.



Keď je aktivovaný režim ECO, displej a zvuk rodičovskej jednotky sa vypnú, keď sa 20 sekúnd nezaznamená žiadny zvuk. Kontrolné svetlo ECO sa rozsvieti na zeleno, čo znamená, že je aktivovaný režim ECO. V režime ECO sú prenosy obrazu a zvuku vypnuté.



Keď detská jednotka zaznamená zvuk, displej a zvuk rodičovskej jednotky sa okamžite zapnú. Zvuky sa prenášajú do rodičovskej jednotky a kontrolné svetlá úrovne hlasitosti sa rozsvietia na zeleno. Kým sa nezaznamená žiadny zvuk, kontrolné svetlá úrovne hlasitosti zostanú vypnuté.

Poznámka: Minimálna úroveň hlasitosti zvuku, ktorá aktivuje zvuk a displej, je určená nastavením citlivosti.

Nočné osvetlenie

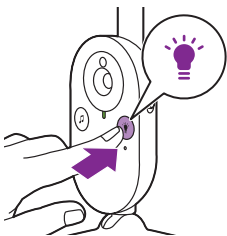

- 1 Stlačením vypínača nočného osvetlenia na detskej jednotke zapnete funkciu nočného osvetlenia.

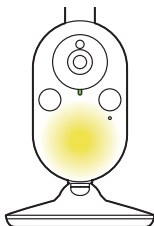

Zapne sa nočné osvetlenie detskej jednotky.

Poznámka: Nočné osvetlenie sa nedá ovládať prostredníctvom rodičovskej jednotky. Nočné osvetlenie môžete zapnúť alebo vypnúť iba na detskej jednotke.

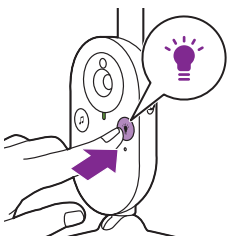

- 2 Nočné osvetlenie vypnete opätovným stlačením vypínača nočného osvetlenia.

Uspávanky

Funkciu uspávanky môžete aktivovať z rodičovskej jednotky alebo z detskej jednotky.

Ak chcete funkciu uspávanky aktivovať z rodičovskej jednotky, postupujte podľa pokynov uvedených nižšie:

Výber uspávanky

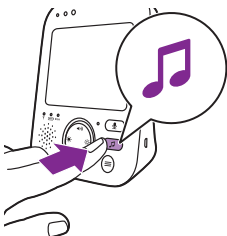

- 1 Stlačením tlačidla uspávanky na rodičovskej jednotke otvorte ponuku uspávaniek.

Poznámka: Ak stlačíte tlačidlo uspávanky, keď je ponuka uspávaniek otvorená, ponuka sa zatvorí.

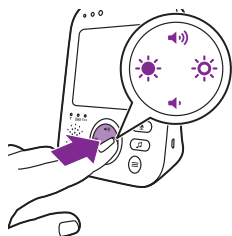

- 2 Stlačením pravej časti ovládacieho tlačidla zobrazíte zoznam uspávaniek.



- 3 Stlačením hornej alebo dolnej časti ovládacieho tlačidla prechádzajte zoznamom uspávaniek.



- 4 Stlačením pravej časti ovládacieho tlačidla prehrajte požadovanú uspávanku.
Ak chcete uspávanku pozastaviť, znova stlačte pravú časť ovládacieho tlačidla.
- 5 Na stavovom riadku rodičovskej jednotky je zobrazený počet opakovane prehrávaných uspávaniek.



Detská jednotka začne prehrávať uspávanku, ktorá sa bude nepretržite opakovať približne 15 minút.

Tip: Ak chcete opakovať všetky dostupné skladby, vyberte poslednú možnosť v zozname.

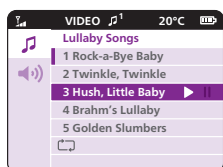

- 6 Ak chcete vybrať inú uspávanku, pomocou ovládacieho tlačidla sa posúvajte nahor alebo nadol a zo zoznamu vyberte inú skladbu. Stlačením pravej časti ovládacieho tlačidla spustíte prehrávanie vybratej skladby.
- 7 Ak chcete prehrávanie uspávanky zastaviť, stlačte tlačidlo uspávanky na rodičovskej jednotke. Ak chcete pozastaviť skladbu, ktorá sa prehráva, ešte raz stlačte pravú časť ovládacieho tlačidla.

Hlasitosť uspávanky

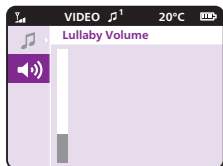

- 1 Stlačte tlačidlo uspávanky a stlačením dolnej časti ovládacieho tlačidla vyberte možnosť hlasitosti v ponuke uspávaniek. Stlačením pravej časti ovládacieho tlačidla zobrazte úrovne hlasitosti uspávaniek.

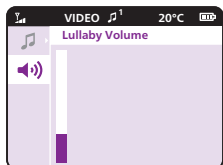

- 2 Hlasitosť nastavte stláčaním hornej alebo dolnej časti ovládacieho tlačidla.

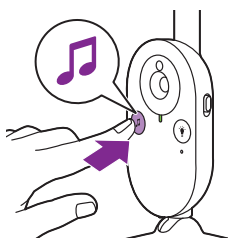

Ak chcete funkciu uspávanky aktivovať z detskej jednotky, stlačte tlačidlo zapnutia/vypnutia uspávanky na detskej jednotke.



Detská jednotka začne prehrávať uspávanku, ktorá bola naposledy vybraná na rodičovskej jednotke. Uspávanka sa bude nepretržite opakovať približne 15 minút.

Ak chcete prehrávanie uspávanky zastaviť z detskej jednotky, stlačte tlačidlo zapnutia/vypnutia uspávanky na detskej jednotke.

Hlasitý hovor

Tlačidlo hlasitého hovoru na rodičovskej jednotke môžete použiť na rozprávanie sa s dieťaťom.



- 1 Podržte stlačené tlačidlo hlasitého hovoru na rodičovskej jednotke.
- 2 Zo vzdialenosti 15 až 30 cm zrozumiteľne hovorte do mikrofónu na prednej strane rodičovskej jednotky.

Kým je stlačené tlačidlo hlasitého hovoru, je otvorené zvukové spojenie s detskou jednotkou. Na displeji rodičovskej jednotky je zobrazená ikona hlasitého hovoru, ktorá signalizuje aktívne spojenie.



- 3 Keď skončíte s rozprávaním, uvoľnite tlačidlo hlasitého hovoru.

Poznámka: Kým je stlačené tlačidlo hlasitého hovoru, rodičovská jednotka nemôže spracúvať zvuky prichádzajúce z detskej jednotky.

Funkcie ponuky

Všetky funkcie popísané v nasledujúcich častiach je možné ovládať cez ponuku rodičovskej jednotky.

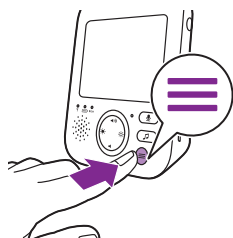

- 1 Stlačením tlačidla ponuky vstúpte do ponuky.

Poznámka: Opätovným stlačením tlačidla ponuky opustíte ponuku.

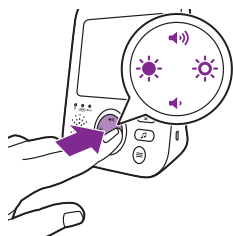

- 2 Pomocou ovládacieho tlačidla sa pohybujte v ponuke. Vybratá položka ponuky je zvýraznená fialovou farbou.

Poznámka: Ak ste v niektorej z vedľajších ponúk a chcete prepnúť medzi funkciami ponuky, stlačením ľavej časti ovládacieho tlačidla sa vrátite do hlavnej ponuky.

- 3 Stláčaním hornej alebo dolnej časti ovládacieho tlačidla prechádzajte jednotlivými položkami ponuky.

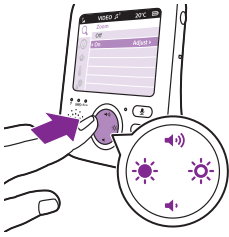

Keď prechádzate funkciami ponuky a nechcete uložiť zmeny, stlačte tlačidlo ponuky. Ponuku opustíte bez zmeny nastavení.

Poznámka: Ak ste v ponuke a 5 sekúnd nestlačíte žiadne tlačidlo, ponuka sa ukončí bez uloženia zmenených nastavení.

Priblíženie

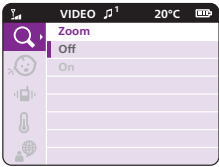

- 1 Stlačením pravej časti ovládacieho tlačidla vstúpte do ponuky priblíženia.

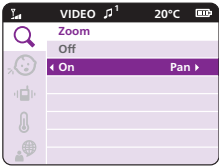

- 2 Stlačením dolnej časti ovládacieho tlačidla zapnete funkciu priblíženia.

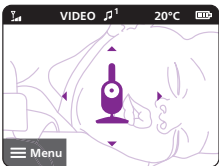

- 3 Ak chcete upraviť obraz, stlačte pravú časť ovládacieho tlačidla. Teraz môžete pomocou hornej/dolnej/ľavej/pravej časti ovládacieho tlačidla nastaviť obraz, ktorý sa zobrazí na rodičovskej jednotke.
- 4 Stlačením tlačidla ponuky uložte nové nastavenie. Obraz sa automaticky uloží po piatich sekundách.
- 5 Ak chcete obraz na rodičovskej jednotke oddialiť, vstúpte do ponuky priblíženia a vypnite funkciu priblíženia.

Citlivosť

Úroveň citlivosti detskej jednotky určuje, čo počujete cez rodičovskú jednotku. Ak je nastavená vysoká úroveň, budete počuť množstvo zvukov vrátane jemných zvukov pozadia. Ak je nastavená nízka úroveň citlivosti, budete počuť len hlasnejšie zvuky.

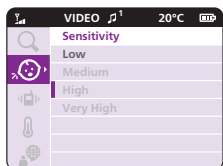

- 1 Stlačením pravej časti ovládacieho tlačidla zobrazíte úrovne citlivosti.

Poznámka: Opätovným stlačením ľavej časti ovládacieho tlačidla opustíte ponuku.

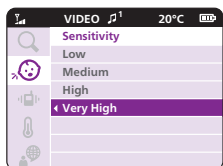

- 2 Stlačením hornej alebo dolnej časti ovládacieho tlačidla vyberte požadovanú úroveň citlivosti.



Ak dieťa vydáva len jemné zvuky, na rodičovskej jednotke treba nastaviť vyššiu úroveň citlivosti detskej jednotky.



Čím hlasnejšie zvuky dieťa vydáva, tým nižšiu citlivosť môžete nastaviť na rodičovskej jednotke.

Poznámka: Ak je nastavená úroveň citlivosti „Very High“ (Veľmi vysoká), v režimoch AUDIO a VIDEO počuť zvuk nepretržite. V opačnom prípade sú zvuky s nízkou hlasitosťou stlmené.

Tip: Úroveň citlivosti možno nastaviť, aby ste svoje dieťa vždy počuli bez rušenia ostatnými zvukmi. Ak je v okolí veľký hluk, nastavte nižšiu citlivosť, aby ste tieto zvuky cez rodičovskú jednotku nepočuli.

- 3 Stlačením ľavej časti ovládacieho tlačidla uložte nové nastavenie, pričom sa vrátite do hlavnej ponuky.

Vibrácia

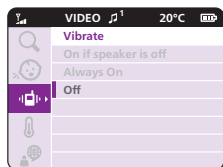

1 Stlačením pravej časti ovládacieho tlačidla zobrazte možnosti vibrácie.

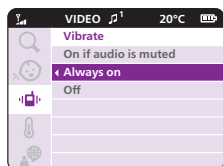

2 K dispozícii sú tri možnosti vibrácie:

- a „On if audio is muted“ (Zapnuté pri stlmenom zvuku): Keď je hlasitosť nastavená na minimálnu úroveň (stlmená) a detská jednotka zaznamená zvuk nad úrovňou citlivosti, rodičovská jednotka bude vibrovať.
- b „Always on“ (Vždy zapnuté): Keď detská jednotka zaznamená zvuk nad úrovňou citlivosti, rodičovská jednotka bude vždy vibrovať.
- c „Off“ (Vypnuté): Rodičovská jednotka nebude nikdy vibrovať.

Keď je vibrácia zapnutá a dieťa plače alebo vydáva zvuky, v závislosti od vybratej úrovne citlivosti bude rodičovská jednotka vibrovať. Rodičovská jednotka vibruje aj vtedy, keď je zapnutá signalizácia teploty a dosiahla sa maximálna alebo minimálna teplota, alebo rodičovská jednotka stratila spojenie s detskou jednotkou.



3 Stlačením ľavej časti ovládacieho tlačidla uložte nové nastavenie, pričom sa vrátite do hlavnej ponuky.

Teplota

Teplotný snímač umožňuje sledovať teplotu v izbe dieťaťa.

Poznámka: Aktuálna teplota v detskej izbe je zobrazená na stavovom riadku rodičovskej jednotky.

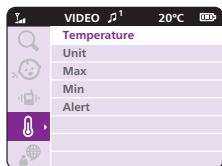

1 Stlačením pravej časti ovládacieho tlačidla zobrazte možnosti teploty.

Tip: Výberom možnosti príslušnej jednotky môžete zmeniť jednotku teploty z C (stupeň Celzia) na F (stupeň Fahrenheita).

Zaistite, aby sa snímač teploty nenachádzal v blízkosti žiadneho zdroja, ktorý môže ovplyvniť jeho presnosť, napr. ohrievača, vývodu klimatizácie, ventilátora alebo okna.

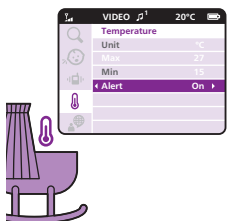

2 V ponuke teploty môžete zapnúť alebo vypnúť signalizáciu teploty.

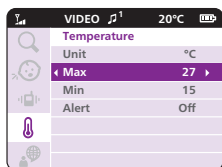

3 Môžete vybrať možnosť signalizácie, ak chcete zapnúť signalizáciu. Ak chcete zmeniť maximálnu a minimálnu teplotu pre signalizáciu teploty, v ponuke teploty vyberte požadované teploty „Max“ a „Min“.

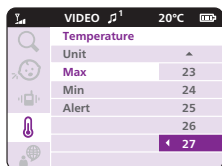

4 Stlačením ľavej časti ovládacieho tlačidla uložte nové nastavenie, pričom sa vrátite do hlavnej ponuky.



- 5 Keď sa nameria alebo prekročí vybraná teplota, rodičovská jednotka zobrazí túto signalizáciu.

Jazyk



- 1 Stlačením pravej časti ovládacieho tlačidla zobrazíte zoznam jazykov.
- 2 Stlačením hornej alebo dolnej časti ovládacieho tlačidla vyberte požadovaný jazyk.

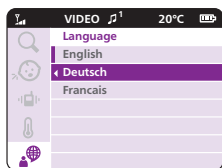

- 3 Stlačením ľavej časti ovládacieho tlačidla uložte nové nastavenie, pričom sa vrátite do hlavnej ponuky.

Spona na opasok

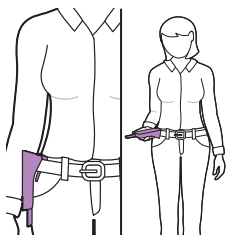

Rodičovskú jednotku môžete nosiť so sebou v interiéri aj v exteriéri, ak si ju pripievňíte k opasku alebo bedrovej šatke pomocou spony na opasok. Tak budete môcť sledovať svoje dieťa, aj keď sa pohybujete.

Poznámka: Displej je teraz otočený hore nohami, aby ste si na ňom mohli pozrieť svoje dieťa jednoduchým zdvihnutím rodičovskej jednotky nahor.

Čistenie a údržba

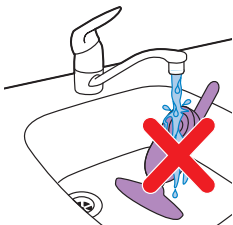

Varovanie: Rodičovskú jednotku, detskú jednotku ani sieťové adaptéry nesmiete ponárať do vody ani čistiť pod tečúcou vodou.



Varovanie: Nepoužívajte čistiace spreje ani tekuté čistiace prostriedky.

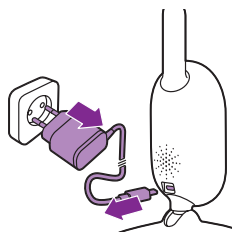

1 Vypnite detskú jednotku, odpojte od nej sieťový adaptér a potom ho odpojte aj od elektrickej zásuvky.

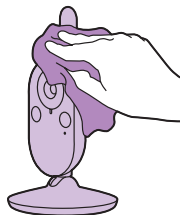

2 Detskú jednotku očistite suchou tkaninou.

Poznámka: Odtlačky prstov alebo nečistoty na objektíve detskej jednotky môžu ovplyvniť funkčnosť kamery. Objektívu sa nedotýkajte prstami.

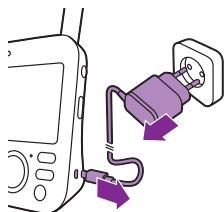

3 Vypnite rodičovskú jednotku, odpojte od nej sieťový adaptér a potom ho odpojte aj od elektrickej zásuvky.

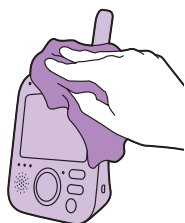

4 Rodičovskú jednotku očistíte suchou tkaninou.

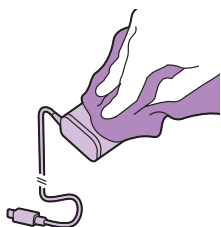

5 Adaptéry očistíte suchou tkaninou.

Skladovanie

Ak zariadenie na monitorovanie dieťaťa nebudete dlhší čas používať, odložte rodičovskú jednotku, detskú jednotku a ich adaptéry na chladné a suché miesto.

Objednávanie príslušenstva

Ak chcete kúpiť príslušenstvo alebo náhradné diely, prejdite na webovú stránku **www.philips.com/parts-and-accessories** alebo sa obráťte na svojho predajcu výrobkov značky Philips. Môžete tiež kontaktovať Stredisko starostlivosti o zákazníkov spoločnosti Philips vo svojej krajine (kontaktné údaje nájdete v medzinárodne platnom záručnom liste).

Recyklácia



- Tento symbol znamená, že tento výrobok sa nesmie likvidovať s bežným komunálnym odpadom (smernica 2012/19/EÚ).



- Tento symbol znamená, že tento výrobok obsahuje zabudovanú nabíjateľnú batériu, ktorú nemožno zlikvidovať spolu s bežným komunálnym odpadom (2006/66/ES). Výrobok odovzdajte na oficiálnom zbernom mieste alebo v servisnom stredisku spoločnosti Philips, kde nabíjateľnú batériu odstráni odborník.
- Dodržiavajte pravidlá separovaného zberu elektrických a elektronických výrobkov, ako aj nabíjateľných batérií vo svojej krajine. Správna likvidácia pomáha zabrániť negatívnym vplyvom na životné prostredie a ľudské zdravie.

Likvidácia použitého produktu a batérie



Pri navrhovaní výrobku a jeho a výrobe sa použili vysokokvalitné materiály a súčasti, ktoré možno recyklovať a znova využiť.

Tento symbol na výrobku znamená, že sa na daný výrobok vzťahuje Európska smernica 2012/19/EÚ.

Tento symbol znamená, že výrobok obsahuje vstavanú nabíjateľnú batériu, na ktorú sa vzťahuje smernica Európskej únie 2006/66/ES a ktorú nemožno likvidovať spolu s bežným domovým odpadom. Výslovne odporúčame, aby ste výrobok odniesli na oficiálne zberné miesto alebo do servisného strediska spoločnosti Philips, kde bude nabíjateľná batéria odborne odstránená. Informujte sa o miestnom systéme separovaného zberu elektrických a elektronických výrobkov a nabíjateľných batérií. Postupujte podľa miestnych predpisov a nikdy nelikvidujte výrobok ani nabíjateľné batérie s bežným komunálnym odpadom.

Správna likvidácia starých výrobkov a nabíjateľných batérií pomáha zabrániť negatívnym vplyvom na životné prostredie a ľudské zdravie. Ak vo vašej krajine nie je zavedený systém na zber a recyklovanie elektronických výrobkov, životné prostredie môžete chrániť tak, že pred likvidáciou slúchadiel vyberiete a riadne zlikvidujete batériu.

Skôr ako vyberiete batériu, vždy sa uistite, že sú slúchadlá odpojené od nabíjacieho puzdra.

Informácie týkajúce sa životného prostredia

Všetky nepotrebné baliace materiály boli vynechané. Snažili sme sa o dosiahnutie jednoduchšej separácie balenia do dvoch materiálov: kartón (škatuľa) a polyetylén (vrecká, ochranná penová pokrývka).

Váš systém pozostáva z materiálov, ktoré je možné v prípade roztriedenia špecializovanou spoločnosťou recyklovať a opakovane použiť. Dodržiavajte miestne nariadenia týkajúce sa likvidácie obalových materiálov, vybitých batérií a starého vybavenia.

Vybratie vstavanej batérie

Poznámka: Výslovne odporúčame, aby nabíjateľnú batériu vybral odborník.

Nabíjateľnú batériu vyberte len vtedy, keď zariadenie vyhadzujete. Dbajte na to, aby bola batéria pri vyberaní úplne vybitá. Batériu obsahuje len rodičovská jednotka.

Postup:

- 1 Odstráňte dve gumené nohy zo spodnej strany rodičovskej jednotky.
- 2 Vyskrutkujte dve skrutky, ktoré teraz vidno na spodnej strane rodičovskej jednotky.
- 3 Otočte anténu dohora a vyskrutkujte skrutku, ktorú teraz vidno, zo zadného krytu.
- 4 Oddelte zadný kryt od predného krytu tak, že medzi nich nasilu vtlačíte skrutkovač. V prípade nových verzií vyrobených po auguste 2020* sa pod výkonovým štítkom nachádzajú ďalšie 2 skrutky. Odtrhnite výkonový štítko, vyberte skrutky, uvoľníte sponu na opasok a otvorte dvierka priestoru pre batériu.
- 5 Odpojte kábel konektora batérie (čierno-bielo-červený kábel).
- 6 Vyskrutkujte štyri skrutky z priečinka na batériu. V nových verziách vyrobených po auguste 2020 nie sú žiadne skrutky.
- 7 Vyberte batériu.

*Kód dátumu výroby DDMRR sa nachádza pod sponou na opasok nad 2 gumovými nožičkami.

Ak vo vašej krajine nie je zavedený systém na zber a recyklovanie elektronických výrobkov, životné prostredie môžete chrániť tak, že pred likvidáciou výrobku vyberiete a riadne zlikvidujete batériu.

Skôr ako vyberiete batériu, vždy odpojte výrobok od nabíjacieho puzdra.

Záruka a podpora

Ak potrebujete informácie alebo podporu, navštívte webovú stránku www.philips.com/support alebo si prečítajte informácie v medzinárodne platnom záručnom liste.

Často kladené otázky

Táto kapitola obsahuje prehľad najbežnejších problémov, s ktorými by ste sa mohli stretnúť pri používaní tohto zariadenia. Ak problém neviete vyriešiť pomocou informácií uvedených nižšie, navštívte webovú stránku www.philips.com/support, na ktorej nájdete zoznam najčastejších otázok, alebo kontaktujte Stredisko starostlivosti o zákazníkov vo svojej krajine.

POUŽÍVANIE/PRIPOJENIE JEDNOTIEK

Otázka	Odpoveď
Prečo sa kontrolné svetlo napájania detskej jednotky pri jej zapnutí nerozsvieti?	Detská jednotka možno nie je pripojená k elektrickej sieti. Detskú jednotku pripojte k elektrickej sieti. Vypínač detskej jednotky potom prepnite smerom nahor do zapnutej polohy, aby sa nadviazalo spojenie s rodičovskou jednotkou.
Prečo sa rodičovská jednotka po pripojení do siete nenabíja?	Adaptér možno nie je zapojený správne. Uistite sa, že adaptér je správne zapojený do elektrickej zásuvky. Rodičovská jednotka už môže byť úplne nabitá. Ak je batéria úplne nabitá a zariadenie je pripojené k elektrickej sieti, kontrolné svetlo stavu batérie svieti na zeleno.
Prečo sa detská jednotka po pripojení do siete nenabíja?	Detská jednotka nemá funkciu nabíjania. Detská jednotka funguje len vtedy, keď je pripojená k elektrickej sieti.
Prečo sa nedá vytvoriť spojenie? Prečo sa spojenie z času na čas stráca? Prečo vypadáva zvuk?	Detská a rodičovská jednotka sa pravdepodobne nachádzajú na hranici prevádzkového dosahu alebo dochádza k rušeniu spôsobenému inými bezdrôtovými zariadeniami pracujúcimi na frekvencii 2,4 GHz. Vyskúšajte iné miesto, znížte vzdialenosť medzi jednotkami alebo vypnite ostatné zariadenia pracujúce na frekvencii 2,4 GHz (prenosné počítače, mobilné telefóny, mikrovlnné rúry a pod.). Opätovné vytvorenie spojenia medzi jednotkami môže trvať až 10 sekúnd. V prípade straty signálu rodičovská jednotka pípa (3 rýchle pípnutia každých 20 sekúnd). Detská a rodičovská jednotka sa môžu nachádzať príliš blízko pri sebe. Udržujte medzi nimi vzdialenosť minimálne 1,5 metra, aby ste predišli rušeniu.
Čo sa stane pri výpadku prúdu?	Ak je batéria dostatočne nabitá, rodičovská jednotka ďalej funguje, pretože je napájaná nabíjateľnou batériou. Detská jednotka však prestane fungovať, pretože neobsahuje nabíjateľnú batériu a funguje iba pri napájaní z elektrickej siete. Rodičovská jednotka zapípa, čo znamená, že sa prerušilo spojenie s detskou jednotkou. Keď sa obnoví napájanie z elektrickej siete, automaticky sa nadviaže spojenie medzi rodičovskou a detskou jednotkou.

POUŽÍVANIE/PRIPOJENIE JEDNOTIEK

Prečo niekedy trvá nabitie rodičovskej jednotky dlhšie ako 3 hodiny?

Rodičovská jednotka môže byť počas nabíjania zapnutá. Ak chcete nabíjanie skrátiť, počas nabíjania rodičovskú jednotku vypnite. Ak je displej rodičovskej jednotky neustále zapnutý, nabíjanie rodičovskej jednotky bude trvať dlhšie.

Je pravdepodobné, že teplota prekročila toleranciu nabíjania, čo mohlo potenciálne vypnúť nabíjací obvod v rámci bezpečnostného ochranného mechanizmu. Ak chcete pokračovať v nabíjaní, presuňte nabíjaciu stanicu mimo zdrojov tepla, ako sú radiátory, tepelné regulátory, sporáky alebo iné zariadenia (vrátane zosilňovačov), ktoré produkujú teplo.

Prečo musia byť detská jednotka a jej kábel umiestnené aspoň 1 meter od dieťaťa?

Detskú jednotku a jej kábel vždy umiestnite aspoň 1 meter od dieťaťa, aby ste zabránili riziku uškrtenia a dosiahli optimálne zaznamenávanie zvuku.

Áký je rozdiel medzi jednotlivými používateľskými režimami rodičovskej jednotky: VIDEO, AUDIO, VOX a ECO?

V nasledujúcom zozname sú vysvetlené dostupné režimy zariadenia na monitorovanie dieťaťa.

* Režim VIDEO: Displej a zvuk rodičovskej jednotky sú vždy zapnuté.

* Režim AUDIO: Aktivovaný je len zvuk. Pri aktivácii režimu AUDIO sa displej rodičovskej jednotky vypne. Kontrolné svetlo spojenia ukazuje, že rodičovská jednotka je stále zapnutá a pripojená k detskej jednotke. Keď sa zaznamená zvuk dieťaťa, kontrolné svetlá úrovne hlasitosti nad displejom sa rozsvietia na zeleno. Prostredníctvom tlačidiel hlasitého hovoru, uspávanky, ponuky a citlivosti je k dispozícii všetka normálna komunikácia s dieťaťom.

* Režim VOX: Ak sa 20 sekúnd nezaznamená žiadny zvuk (alebo zvuk hlasnejší ako nastavená citlivosť), displej a zvuk rodičovskej jednotky sa vypnú. Keď dieťa zaplače nad prahom citlivosti, okamžite sa aktivujú displej aj zvuk. Keď zvuk klesne pod prah citlivosti, obraz ostane aktívny 20 sekúnd. Pri stlačení niektorého z ovládacích tlačidiel (jasu alebo hlasitosti) zobrazí zariadenie obraz približne 5 sekúnd. K dispozícii je aj ponuka uspávaniek.

* Režim ECO: Displej a zvuk rodičovskej jednotky sa vypnú, keď sa 20 sekúnd nezaznamená žiadny zvuk. Režim ECO znižuje spotrebu energie počas tichých období, zatiaľ čo ste spojení so svojím dieťaťom. V režime ECO svieti kontrolné svetlo ECO na zeleno a zariadenie funguje v inom režime spojenia. V režime ECO kontroluje rodičovská jednotka spojenie s detskou jednotkou každé dve sekundy namiesto nepretržitého spojenia na rádiovéj frekvencii. V režime ECO preto spotrebúva menej energie aj detská jednotka.

Kde môžem zapnúť nočné osvetlenie?

Stlačením vypínača nočného osvetlenia na detskej jednotke zapnete funkciu nočného osvetlenia. Nočné osvetlenie sa nedá ovládať prostredníctvom rodičovskej jednotky. Nočné osvetlenie sa nevypne automaticky. Vypnite ho opätovným stlačením vypínača nočného osvetlenia na detskej jednotke.

POUŽÍVANIE/PRIPOJENIE JEDNOTIEK

Ako môžem obnoviť predvolené nastavenia rodičovskej jednotky?

Predvolené nastavenia rodičovskej jednotky môžete obnoviť súčasným stlačením vypínača a dolnej časti okrúhleho ovládacieho tlačidla na prednej strane rodičovskej jednotky približne na jednu sekundu. Rodičovská jednotka sa vypne. Ak chcete rodičovskú jednotku znovu zapnúť, stlačte vypínač. Určité používateľské informácie uložené v pamäti rodičovskej jednotky, ako sú napríklad používateľský režim, nastavenie jasú, hlasitosť, výber uspávanky, výber priblíženia a nastavenie vibrácie, sa nestratia.

INDIKÁTORY NA RODIČOVSKÉJ JEDNOTKE

Otázka

Odpoveď

Kontrolné svetlo stavu batérie na rodičovskej jednotke sa zmenilo na červené. Čo mám robiť?

Batéria je takmer vybitá. Ak rodičovskú jednotku nepripojíte k elektrickej sieti, keď sa farba kontrolného svetla stavu batérie zmení na červenú a rodičovská jednotka začne pípať, približne po 60 minútach prestane zariadenie fungovať.

Nastavte nižší jas alebo hlasitosť, aby sa znížila spotreba energie batérie, a rodičovskú jednotku pripojte k elektrickej sieti pomocou sieťového adaptéra. (Pozrite si kapitolu „Príprava na použitie“.)

Prečo rodičovská jednotka pípa?

Zariadenie na monitorovanie dieťaťa pípa určitým spôsobom, aby ste vedeli, v čom je problém.

1 pípnutie: rodičovská jednotka je vypnutá.

1 pípnutie každých 20 sekúnd počas prvých troch minút a potom každú minútu: batéria rodičovskej jednotky je takmer vybitá.

2 rýchle pípnutia každých 20 sekúnd: teplota v detskej izbe je mimo rozsahu definovaného používateľom. Na displeji rodičovskej jednotky je zobrazená ikona teploty.

3 rýchle pípnutia každých 20 sekúnd: spojenie medzi rodičovskou a detskou jednotkou sa prerušilo. Na displeji rodičovskej jednotky je zobrazená ikona spojenia a kontrolné svetlo spojenia svieti na červeno.

Aký stav batérie signalizuje farba kontrolného svetla stavu batérie (zelená, oranžová, červená) alebo zhasnuté kontrolné svetlo?

Keď je rodičovská jednotka pripojená k elektrickej sieti, farba kontrolného svetla stavu batérie znamená:

- * Zelená: batéria je úplne nabitá.
 - * Oranžová: batéria sa nabíja.
-

Keď rodičovská jednotka nie je pripojená k elektrickej sieti, farba kontrolného svetla stavu batérie znamená:

- * Červená: batéria je takmer vybitá (< 10 %).
 - * Kontrolné svetlo nesvieti: rodičovská jednotka nie je pripojená k elektrickej sieti.
-

ŠUM/ZVUK

Otázka

Odpoveď

Prečo rodičovská alebo detská jednotka vydáva vysoký tón?

Rodičovská a detská jednotka sa môžu nachádzať príliš blízko pri sebe. Zabezpečte, aby sa rodičovská a detská jednotka nachádzali vo vzdialenosti aspoň 2,5 metra od seba.

Pravdepodobne je nastavená príliš vysoká hlasitosť rodičovskej jednotky. Znížte hlasitosť rodičovskej jednotky.

Pokiaľ ide o príčiny pípania rodičovskej jednotky, pozrite si otázku „Prečo rodičovská jednotka pípa?“.

Ako môžem stlmiť zvuk?

Zariadenie stlmiťe stlačením dolnej časti ovládacieho tlačidla. Keď je indikátor úrovne hlasitosti na displeji úplne prázdny, hlasitosť je stlmená.

Prečo sa neozýva žiadny zvuk? Prečo nepočujem plač dieťaťa? Prečo sa zvuk prenáša iba čiastočne a nie úplne všetok?

Hlasitosť rodičovskej jednotky môže byť nastavená na príliš nízku úroveň alebo je úplne vypnutá. Stlačením hornej časti ovládacieho tlačidla zvýšte úroveň hlasitosti.

Rodičovská jednotka môže byť stlmená. Zrušte stlmenie zariadenia stlačením hornej časti ovládacieho tlačidla a nastavte hlasitosť.

Je nastavená príliš nízka citlivosť. Nastavte vyššiu úroveň citlivosti v ponuke rodičovskej jednotky.

Detská jednotka môže byť príliš ďaleko od dieťaťa. Detskú jednotku umiestnite maximálne 1,5 metra od dieťaťa, aby bolo zaznamenávanie zvuku optimálne. Ak je bližšie ako 1 meter, zvyšuje sa riziko uškrtienia.

Prečo rodičovská jednotka príliš rýchlo reaguje na iné zvuky ako tie, ktoré vydáva moje dieťa?

Detská jednotka zachytáva okrem zvukov vydávaných vašim dieťaťom aj iné zvuky. Detskú jednotku premiestnite bližšie k dieťaťu (ale dodržujte minimálnu vzdialenosť 1 meter).

Môže byť nastavená príliš vysoká úroveň citlivosti. Ak vaše dieťa vydáva jemné zvuky, citlivosť musí byť vyššia. Čím hlasnejšie zvuky však dieťa vydáva, tým nižšiu úroveň citlivosti môžete nastaviť. Citlivosť zariadenia na monitorovanie dieťaťa môžete zmeniť v ponuke rodičovskej jednotky.

Prečo rodičovská jednotka bzučí?

Keď je rodičovská jednotka mimo dosahu detskej jednotky, môže dochádzať k rušeniu. K rušeniu môže dochádzať aj vtedy, ak sa medzi rodičovskou a detskou jednotkou nachádza priveľa stien alebo stropov, prípadne ak sú zapnuté iné bezdrôtové zariadenia pracujúce na frekvencii 2,4 GHz (napr. mikrovlnná rúra, smerovač Wi-Fi).

Rodičovskú jednotku premiestnite na iné miesto, bližšie k detskej jednotke alebo vypnite ostatné bezdrôtové zariadenia.

Ak vám táto odpoveď nepomohla, pozrite si otázku „Prečo rodičovská alebo detská jednotka vydáva vysoký tón?“.

Ako dlho bude detská jednotka prehrávať uspávanku?

Keď vyberiete uspávanku, bude sa nepretržite opakovať približne 15 minút. Ak chcete prehrať všetky dostupné skladby, v zozname uspávaniek vyberte poslednú možnosť.

ŠUM/ZVUK

Ako môžem zvýšiť hlasitosť uspávanky?

Hlasitosť uspávanky môžete nastaviť na rodičovskej jednotke, nie na detskej jednotke. Stlačením tlačidla uspávanky na rodičovskej jednotke otvorte ponuku uspávaniek a nastavte hlasitosť.

PREVÁDZKOVÝ ČAS/DOSAH

Otázka

Odpoveď

Prečo má moje zariadenie na monitorovanie dieťaťa podstatne menší prevádzkový dosah ako je uvedené v tomto návode na používanie?

Uvádzaný prevádzkový dosah 300 metrov platí len pre otvorené priestranstvá v exteriéri s voľným výhľadom. V závislosti od okolia a iných rušivých faktorov môže byť prevádzkový dosah menší (pozrite si aj tabuľku v kapitole o umiestnení rodičovskej a detskej jednotky).

Vnútri vášho domu je prevádzkový dosah maximálne 50 metrov, pričom je obmedzovaný aj počtom a typom stien alebo stropov nachádzajúcich sa medzi rodičovskou a detskou jednotkou.

Predpokladaný prevádzkový čas rodičovskej jednotky je až 10 hodín. Prečo je prevádzkový čas rodičovskej jednotky kratší?

Možno je nastavený príliš vysoký jas displeja rodičovskej jednotky, čo spôsobuje, že rodičovská jednotka spotrebúva veľa energie. Znížte jas displeja rodičovskej jednotky.

Keď je displej nepretržite zapnutý, rodičovská jednotka spotrebúva veľa energie. V ponuke rodičovskej jednotky aktivujte režim AUDIO, VOX alebo ECO, aby sa prevádzkový čas predĺžil (pozrite si kapitolu „Funkcie“, časť „Režim AUDIO“, „Režim VOX“ alebo „Režim ECO“).

Možno je nastavená príliš vysoká hlasitosť rodičovskej jednotky, čo spôsobuje, že rodičovská jednotka spotrebúva veľa energie. Znížte hlasitosť rodičovskej jednotky.

Tak ako pri každom inom nabíjateľnom elektronickom zariadení, po dlhšom používaní kapacita batérie postupne klesá.

VIDEO DISPLEJ

Otázka

Odpoveď

Prečo je obraz rodičovskej jednotky rušený? Prečo video displej na rodičovskej jednotke bliká?

Keď je rodičovská jednotka mimo dosahu detskej jednotky, môže dochádzať k rušeniu. K rušeniu môže dochádzať aj vtedy, ak sa medzi rodičovskou a detskou jednotkou nachádza priveľa stien alebo stropov, prípadne ak sú zapnuté iné bezdrôtové zariadenia pracujúce na frekvencii 2,4 GHz (napr. mikrovlnná rúra, smerovač Wi-Fi).

Je možné, že máte viac ako 2 súbavy detských pestúnok a môže dochádzať k rušeniu. Tieto 2 detské jednotky udržiavajte vzdialené jednu od druhej, ideálne v rôznych miestnostiach.

Rodičovskú jednotku premiestnite na iné miesto, bližšie k detskej jednotke alebo vypnite ostatné bezdrôtové zariadenia.

Môže byť potrebné nabiť nabíjateľnú batériu rodičovskej jednotky.

VIDEO DISPLEJ

Prečo sa na video displeji nezobrazuje žiadny obraz, keď kontrolné svetlo spojenia svieti na zeleno?

Rodičovská jednotka môže byť v režime AUDIO, VOX alebo ECO. Stlačením tlačidla režim na pravej strane rodičovskej jednotky prepnete režim (pozrite 'Režimy').

Prečo nie je obraz na video displeji čistý?

Môže byť nastavený príliš nízky jas displeja. Zvýšte jas displeja rodičovskej jednotky pomocou ovládacieho tlačidla v jej strede (pozrite 'Jas').

Možno je znečistený objektiv detskej jednotky. Objektiv očistite suchou tkaninou.

Detská jednotka môže byť príliš ďaleko od dieťaťa. Detskú jednotku umiestnite maximálne 1,5 metra od dieťaťa, aby bola kvalita obrazu optimálna. Ak je bližšie ako 1 meter, zvyšuje sa riziko uškrtania.

Všeobecné informácie

Nabíjateľná lítium-iónová batéria (2600 mAh)

Frekvenčné pásmo FHSS: 2,4 GHz

Maximálny rádiový výkon: ≤ 20 dBm

Napájacia jednotka:

Vzor: ASSA105E-050100 (zástrčka EÚ) alebo
ASSA105B-050100 (zástrčka UK)

Vstup: 100 – 240 V 50/60 Hz ~0,35A

Výstup: 5,0 V \Rightarrow 1,0 A, 5,0 W

Priemerná účinnosť v aktívnom režime: $\geq 73,62\%$

Spotreba energie bez záťaže (W): 0,1 W

Montáž na stenu

Pokyny na tlač:

Vytlačte túto stranu v mierke 100 % a pomocou tejto šablóny označte na stene presné polohy otvorov pre skrutky.

