

Sklokeramická varná deska s ovládáním



BOSCH

PKF645FN1E



PKE6..FN1.

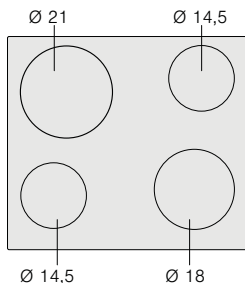



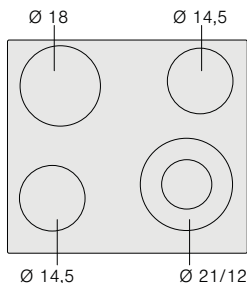

PKF6..FN1.



Obsah

	Použití podle určení	3
	Důležité bezpečnostní pokyny	3
	Příčiny poškození	4
	Přehled	4
	Ochrana životního prostředí	4
	Tipy na úsporu energie	4
	Ekologická likvidace spotřebiče	4
	Seznámení se se spotřebičem	5
	Ovládací panel	5
	Varné zóny	5
	Ukazatel zbytkového tepla	5
	Obsluha spotřebiče	5
	Zapnutí a vypnutí varné desky	5
	Nastavení varné zóny	5
	Doporučení šéfkuchaře	6
	Funkce PowerBoost	7
	Aktivace funkce PowerBoost	7
	Deaktivace funkce PowerBoost	7
	Dětská pojistka	7
	Aktivace a deaktivace dětské pojistky	7
	Automatická dětská pojistka	7
	Automatické vypnutí varné zóny	8
	Ochrana před náhodnou aktivací	8
	Základní nastavení	8
	Provedení základního nastavení	8

	Čištění spotřebiče	9
	Varná deska	9
	Rám varné desky	9
	Co dělat v případě poruchy?	10
	Zákaznický servis	10
	Označení produktu (č.E) a výrobní číslo (č. FD)	10
	Zkušební pokrm	11

Doplňující informace o výrobcích, příslušenství, náhradních dílech a službách můžete najít na www.bosch-home.com/cz.



Použití podle určení

Pozorně si přečtete tento návod k použití. Veškeré dokumenty si pečlivě uschovejte pro pozdější použití nebo pro případného dalšího majitele.

Po vybalení všech částí spotřebiče je zkontrolujte pro případné vady. Nepřipojujte spotřebič k síti, jestliže byl při přepravě poškozen. Umístění zásuvky do spotřebiče smí provádět pouze koncesovaný elektrikář. Záruka výrobku se nevztahuje na neodborné připojení a následné poškození spotřebiče.

Spotřebič je určený pouze k použití v domácnosti. Používejte spotřebič výhradně k přípravě pokrmů a nápojů. Během použití je třeba na spotřebič dohlížet, a to i v případě krátkého použití. Používejte spotřebič pouze v uzavřených prostorách.

Tento spotřebič je určen k použití v nejvyšší povolené nadmořské výšce 2000 m.

Spotřebič nezakrývejte. Obalový materiál může způsobit nehody z důvodu přehřátí spotřebiče, vznícení nebo roztříštění.

Nepoužívejte ochranu před náhodným použitím dětmi, jež není doporučena výrobcem varné desky. Tato ochrana by mohla způsobit úrazy.

Děti starší 8 let a osoby se sníženými fyzickými, smyslovými nebo mentálními schopnostmi nebo osoby s nedostatkem zkušeností nebo vědomostí smí spotřebič používat pouze pod dohledem odpovědné osoby, anebo pokud byly odpovědnou osobou poučeny a pochopily rizika, která z použití mohou vyplývat.

Děti si se spotřebičem nebo v jeho blízkosti nesmí hrát. Děti starší 8 let mohou spotřebič čistit nebo provádět jeho obecnou údržbu pouze pod dozorem odpovědné osoby.

Udržujte děti mladší 8 let mimo dosah spotřebiče a síťového kabelu.



Důležité bezpečnostní pokyny

Varování - Nebezpečí požáru!

- Horký olej a tuk se může snadno vznítit. Horký olej a tuk nikdy nenechávejte bez dozoru. V případě vzplanutí oleje či tuku oheň nikdy nehaste vodou. Vypněte varnou zónu. Uhasťte opatrně plameny pomocí pokličky, protipožární deky nebo podobného nástroje.
- Varné zóny jsou velmi horké. Nikdy neumísťujte na varnou desku hořlavé nebo výbušné předměty. Na varné desce žádné předměty neskladujte.
- Spotřebič se velmi zahřívá. Neskladujte v zásuvkách přímo pod varnou deskou výbušné předměty nebo spreje.
- Varná deska se automaticky vypne a nelze ji znovu použít. Později se může znovu samovolně zapnout. Vypněte elektrický jistič v pojistkové skříni. Kontaktujte zákaznický servis.

Varování - Nebezpečí popálení!

- Varná zóna se zahřeje, displej však nesvítí. Vypněte elektrický jistič v pojistkové skříni. Kontaktujte zákaznický servis.
- Varné zóny a jejich okolní oblast (konkrétně rám varné desky) se velmi zahřívají. Nikdy se rozpálených povrchů nedotýkejte. Udržujte děti mimo dosah spotřebiče.)

Varování - Nebezpečí úrazu elektrickým proudem!

- Neodborné opravy jsou nebezpečné. Opravy směřj provádět jen servisní technici vyškolení výrobcem. Pokud je spotřebič vadný, odpojte jej od hlavního vedení nebo vypněte elektrický jistič v pojistkové skříni. Kontaktujte zákaznický servis.
- Nepoužívejte vysokotlaké čističe nebo parní čističe, mohou vést k úrazu elektrickým proudem.
- Vadný spotřebič může způsobit úraz elektrickým proudem. Vadný spotřebič nikdy nezapínejte. Odpojte spotřebič od hlavního vedení nebo vypněte elektrický jistič v pojistkové skříni. Kontaktujte zákaznický servis.

- Praskliny ve sklokeramice mohou způsobit úraz elektrickým proudem. Odpojte spotřebič od hlavního vedení nebo vypněte elektrický jistič v pojistkové skříni. Kontaktujte zákaznický servis.

Varování - Nebezpečí úrazu!

Jestliže se mezi varnými nádobami a varnou zónou nachází tekutina, nádoby mohou "vyletět vzduřu".

Vždy udržujte varné zóny i dna nádob suché.

Příčiny poškození

Varování!

- Drsné povrchy dna varných nádob mohou sklokeramický povrch poškrábat.
- Nenechte z hrnců s vařicí se vodou vypařit všechnu vodu. Mohlo by dojít k poškození.
- Na ovládací panel, na displej ani na rám varné desky nepokládejte horké pánve. Mohlo by dojít k poškození.
- Při upuštění tvrdých nebo ostrých předmětů na varnou desku může dojít k poškození.
- V případě umístění alobalu či plastových nádob na varnou zónu dojde k jejich roztavení. Ochranné fólie používané v troubách nejsou pro varnou desku vhodné.

Přehled

V následující tabulce naleznete nejčastější příčiny poškození:

Poškození	Příčina	Opatření
Skrvny	Připálené jídlo.	Připálené jídlo neprodleně odstraňte pomocí škrabky na sklo.
	Nevhodné čisticí prostředky.	Používejte pouze čisticí prostředky vhodné pro sklokeramické povrchy.
Škrábance	Sůl, cukr a písek.	Nepoužívejte varnou desku jako pracovní plochu nebo odkládací plochu.
	Drsné povrchy a dna varných nádob mohou sklokeramický povrch poškrábat.	Zkontrolujte nádobí.
Zabarvení	Nevhodné čisticí prostředky.	Používejte pouze čisticí prostředky vhodné pro sklokeramické povrchy.
	Oděrky na nádobí (např. na hliníku).	Při přemístování hrnců a pánví je zdvihejte.
Odlupování	Cukr, potraviny s vysokým obsahem cukru.	Připálené jídlo neprodleně odstraňte pomocí škrabky na sklo.

Ochrana životního prostředí

V této kapitole naleznete informace o úspoře energie a likvidaci spotřebiče.

Tipy na úsporu energie

- Na hrnce vždy pokládejte vhodné poklice. Při vaření bez použití poklice spotřebujete mnohem více energie. Skleněná poklice Vám umožní vidět do hrnce bez nutnosti jejího zdvihnutí.
- Používejte hrnce a varné nádoby s rovným dnem. Nerovná dna způsobí větší spotřebu energie.
- Průměr dna hrnce či varné nádoby musí souhlasit s velikostí varné zóny. Vyšší spotřebu energie způsobují zejména malé hrnce na větších varných zónách. Upozornění: výrobci nádobí obvykle určují velikost nádoby dle průměru vrchní části, která je obvykle větší než průměr jejího dna.
- Pro malé množství potravin používejte menší hrnce. Větší, ale méně zaplněný hrnc spotřebuje hodně energie.
- Při vaření používejte pouze malé množství vody. Ušetří se tak energie. Uchováte tak vitamíny a minerály nacházející se v zelenině.
- Vždy používejte pro danou varnou zónu hrnc s co nejvíce odpovídající velikostí dna.
- Ve správnou chvíli zvolte nižší stupeň ohřevu.
- Zvolte vhodné nastavení pro přípravu pokrmu. Při použití příliš vysokého stupně ohřevu dojde k plýtvání energie.
- Využijte zbytkového tepla Vaší varné desky. Při delších dobách ohřevu můžete varnou zónu 5-10 minut před koncem vaření vypnout.

Ekologická likvidace spotřebiče

Likvidujte obalové materiály ekologickým způsobem.





Tento spotřebič je označen v souladu s evropskou směrnicí 2012/19/EU, která se týká elektrických a elektronických spotřebičů (waste electrical and electronic equipment - WEEE). Tato směrnice udává rámec pro zpětný odběr a recyklaci v celé EU.



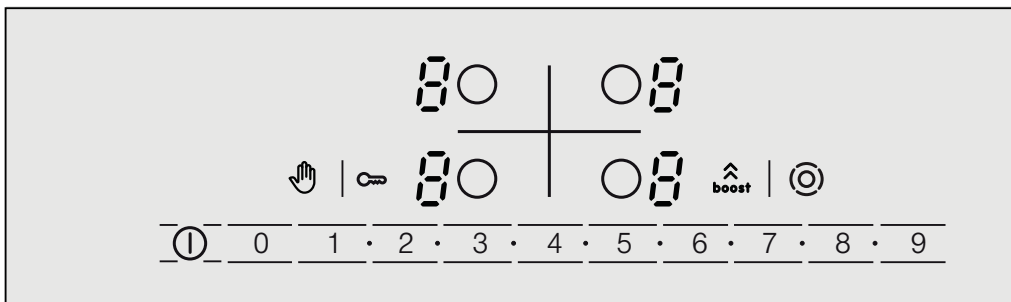

Seznámení se se spotřebičem

Tento návod k použití je určen pro více druhů varných desek. Informace o rozměrech a výkonu jednotlivých varných desek naleznete v přehledu modelů. → *Strana 2*

Ovládací panel





Ukazatel	
	Nastavení stupně ohřevu
H/h	Zbytkové teplo
b	Funkce PowerBoost

Kontrolky	
	Hlavní vypínač
	Ochrana před náhodnou aktivací
	Dětská pojistka
	Volba varné zóny
$1 \cdot 2 \cdot 3 \cdot 4 \cdot$	Rozsah nastavení
	Funkce PowerBoost
	Rozšíření varné zóny

Upozornění

- Pokud se dotknete nějakého symbolu, zaktivuje se příslušná funkce.
- Ovládací plošky udržujte vždy suché. Vlhkost má negativní vliv na funkci.
- Neposunujte hrnce do blízkosti ukazatele a senzoru.
Může dojít k přehřátí elektroniky.

Varné zóny

Varná zóna	Připojení a odpojení
 Jednookruhová varná zóna	
 Dvouokruhová varná zóna	Zvolte varnou zónu, dotkněte se symbolu 

Připojení varné zóny: Svítí příslušný ukazatel

Zapnutí varné zóny: Automaticky se zvolí naposledy nastavená varná zóna.

Upozornění

- Tmavé oblasti na žhavící ploše varné zóny jsou podmíněny technikou. Nemají žádný vliv na funkci varné zóny.
- Varná zóna se reguluje zapínáním a vypínáním ohřevu. Také při použití nejvyššího výkonu se může ohřev zapínat a vypínat.
- U víceokruhových varných zón se mohou ohřevy vnitřních topných okruhů a ohřev připojení zapínat a vypínat v různých dobách.

Ukazatel zbytkového tepla

Tato varná deska je vybavena dvoufázovým ukazatelem zbytkového tepla pro každou varnou zónu.

Pokud se na displeji varné desky zobrazí symbol H , varná deska je stále horká. Tuto funkci lze využít například pro uchování teploty drobného pokrmu nebo k rozpuštění čokolády na vaření. Poté, co varná zóna více zchladne, na displeji se zobrazí symbol h . Dokud se varná zóna dostatečně neochladí, ukazatel stále svítí.



Obsluha spotřebiče

V této kapitole naleznete pokyny k nastavení varných zón. Tabulka ukazuje nastavení ohřevu a dobu přípravy různých pokrmů.

Zapnutí a vypnutí varné desky

Hlavní vypínač se používá k zapnutí a vypnutí varné desky.

Zapnutí: Dotkněte se symbolu . Zazní akustický signál. Svítí kontrolka nad hlavním vypínačem a ukazatele . Varná deska je připravená k provozu.

Vypnutí: Držte symbol , dokud kontrolka nad hlavním vypínačem a ukazatele nezhasnou. Všechny varné zóny jsou vypnuté. Ukazatel zbytkového tepla svítí dál, dokud nejsou varné zóny dostatečně vychladlé.

Upozornění

- Varná deska se automaticky vypne, pokud jsou všechny varné zóny vypnuty na více než 20 vteřin.
- Zvolené nastavení je uchováno po dobu 4 vteřin poté, co je varná deska vypnuta. Jestliže ji během této doby znovu zapnete, varná deska bude pokračovat ve funkci s původním nastavením.

Nastavení varné zóny

Na ovládacím panelu zvolte požadovanou varnou zónu. Stupeň ohřevu 1 = nejnižší nastavení
Stupeň ohřevu 9 = nejvyšší nastavení

Každý stupeň ohřevu má mezistupeň. V oblasti nastavování je vyznačený symbolem .

Nastavte stupeň ohřevu

Varná deska musí být zapnuta.

- Pro zvolení varné zóny se dotkněte symbolu . Na ukazateli stupňů ohřevu svítí , pod ukazatelem stupňů ohřevu svítí .
- Na ovládacím panelu zvolte požadovaný stupeň ohřevu.

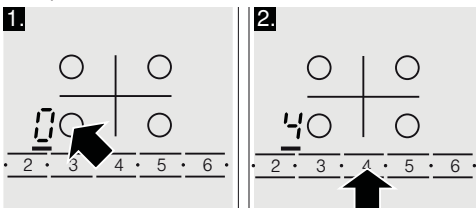

Změna nastavení stupně ohřevu:

Na ovládacím panelu zvolte varnou zónu, a poté požadovaný stupeň ohřevu.

Vypnutí varné zóny

Pomocí symbolu zvolte varnou zónu. V oblasti nastavování nastavte 0. Přibližně po 10 sekundách se zobrazí ukazatel zbytkového tepla.

Upozornění

- Naposledy zvolená varná zóna zůstane aktivována. Můžete zvolit varnou zónu, aniž byste ji znovu nastavovali.

Doporučení šéfkuchaře

V následující tabulce naleznete několik příkladů.

Doba přípravy pokrmů a stupeň ohřevu se může lišit v závislosti na typu, váze a kvalitě dané potraviny. Odchytky jsou tedy možné.

Abyste začala vařit tekutina, zvolte stupeň ohřevu 9. Husté tekutiny občas promíchejte.

Potraviny, jež je třeba prudce opéct nebo potraviny, jež se během prvotního smažení hodně vysušují, Vám doporučujeme prudce osmahnout v malých porcích.

V kapitole Ochrana životního prostředí naleznete tipy na úsporu energie při vaření. → Strana 4

	Stupeň ohřevu	Nastavení doby přípravy v minutách
Rozehvívání		
Čokoládová poleva	1-1.	-
Máslo, med, želatina	1-2	-
Ohřev a udržování teploty		
Eintopf (čočková polévka)	1-2	-
Mléko**	1.-2.	-
Ohřev klobás ve vodě**	3-4	-
Rozmrazování a ohřev		
Mražený špenát	2.-3.	10-20 Min.
Mražený guláš	2.-3.	20-30 Min.
Mírné vaření		
Knedlíky	4.-5.*	20-30 Min.
Ryby	4-5*	10-15 Min.
Bílé omáčky, např. bešamel	1-2	3-6 Min.
Šlehané omáčky, např. francouzská, holandská	3-4	8-12 Min.
Vaření, vaření v páře, dušení		
Rýže (s dvakrát větší dávkou vody)	2-3	15-30 Min.
Rýžový nákyp	1.-2.	35-45 Min.
Neoloupané vařené brambory	4-5	25-30 Min.
Vařené brambory	4-5	15-25 Min.

* Pokračující vaření bez použití poklice

** Bez poklice

*** Často obrazejte

	Stupeň ohřevu	Nastavení doby přípravy v minutách
Těstoviny, nudle	6-7*	6-10Min.
Eintopf, polévky	3.-4.	15-60 Min.
Zelenina	2.-3.	10-20 Min.
Mražená zelenina	3.-4.	10-20 Min.
Vaření v tlakovém hrnci	4-5	-
Dušení		
Rolády	4-5	50-60 Min.
Pečené v hrnci	4-5	60-100 Min.
Guláš	2.-3.	50-60 Min
Smažení na malém množství oleje**		
Plátky masa, přírodní nebo obalované	6-7	6-10 Min.
Plátky masa, mražené	6-7	8-12 Min.
Kotlety, přírodní nebo obalované***	6-7	8-12 Min.
Steak (tloušťka 3 cm)	7-8	8-12 Min.
Hamburgry, karbanátky (tloušťka 3 cm)***	4.-5.	30-40 Min.
Drůbeží prsa (tloušťka 2 cm)***	5-6	10-20 Min
Drůbeží prsa mražená***	5-6	10-30 Min.
Ryby a rybí filety, obalované	5-6	8-20 Min.
Ryby a rybí filety, přírodní	6-7	8-20 Min.
Ryby a rybí filety, obalované a mražené, např. rybí prsty	6-7	8-12 Min.
Krevety, smažené krevety	7-8	4-10 Min.
Restování zeleniny, čerstvých hub	7-8	10-20 Min.
Zelenina s masem po asijsku	7.-8.	15-20 Min.
Orestované pokrmy, mražené	6-7	6-10 Min
Palačinky	6-7	Postupně smažené
Omelety	3.-4.	Postupně smažené
Volská oka	5-6	3-6 Min.
Fritování (150-200 g na porci v 1-2 l oleje**)		
Mražené potraviny, např. hranolky, kuřecí nugety	8-9	-
Krokety, mražené	7-8	-
Maso, např. kuřecí kousky	6-7	-
Ryby, obalované nebo v těstíčku	5-6	-
Zelenina, houby, obalované nebo v těstíčku	5-6	-
Drobné smažené pokrmy, např. vdolky/koblihy plněné džemem, smažené ovoce	4-5	-

* Pokračující vaření bez použití poklice

** Bez poklice

*** Často obračejte



Funkce PowerBoost

Funkce PowerBoost Vám umožní ohřát velké množství vody rychleji než za použití stupně ohřevu 9.

Funkci PowerBoost můžete využít pouze na varných zónách s označením **boost** a symbolem

Pro použití funkce PowerBoost u varných zón s dvěma okruhy je třeba aktivovat druhé vlákno okruhu.

Aktivace funkce PowerBoost

1. Zvolte varnou zónu.
2. Stiskněte symbol . Na displeji se rozsvítí symbol

Funkce PowerBoost je aktivována.

Deaktivace funkce PowerBoost

1. Zvolte varnou zónu.
2. Zvolte pokračující nastavení pro přípravu pokrmu. Symbol se vypne.

Funkce PowerBoost je deaktivována.

Upozornění

- Pokud funkci PowerBoost nevympnete, pak se tato funkce po určité době vypne automaticky. Varná zóna se přepne zpět na stupeň ohřevu 9.
- Berte prosím na vědomí, že s funkcí PowerBoost se olej a tuk rychle zahřeje. Varnou desku nikdy nenechávejte bez dozoru. Přehřátý olej a tuk se rychle vznítí, viz příslušná kapitola Důležité bezpečnostní pokyny → *Strana 3*.



Dětská pojistka

Dětskou pojistku můžete použít, abyste předešli náhodnému zapnutí varné desky dětmi.

Aktivace a deaktivace dětské pojistky

Varná deska musí být vypnuta.

Zapnutí: cca 4 sekundy se dotýkejte symbolu . Po dobu 10 sekund svítí symbol . Varná deska je zablokována.

Vypnutí: cca 4 sekundy se dotýkejte symbolu . Zablokování se zruší.

Automatická dětská pojistka

S touto funkcí se dětská pojistka aktivuje automaticky po každém vypnutí varné desky.

Aktivace a deaktivace

Informace o aktivaci automatické dětské pojistky naleznete v kapitole Základní nastavení → *Strana 8*.

Automatické vypnutí varné zóny



Jestliže je varná zóna zapnuta po dlouhou dobu bez změny nastavení, aktivuje se automatické časové omezení.

Varná zóna přestane hřát. Na displeji varných zón střídavě blikají symboly $F B$ a ukazatele zbytkového tepla H nebo h . Po stisknutí kterékoliv kontrolky se displej vypne. Můžete nastavit nové hodnoty.

K aktivaci časového omezení dojde v závislosti na zvoleném stupni ohřevu (1 až 10 hodin).

Ochrana před náhodnou aktivací



Jestliže je varná deska zapnuta, při otírání ovládacího panelu může dojít ke změně nastavení.

Aby se tomu zabránilo, je vaše varná deska vybavena funkcí ochrany před náhodnou aktivací. Dotkněte se symbolu . Zazní signál a svítí kontrolka nad symbolem . Ovládací panel se na 30 sekund zablokuje. Ovládací panel můžete utřít, aniž by se změnilo nastavení.

Upozornění: Hlavní vypínač nepodléhá ochraně proti náhodné aktivaci. Varná deska může být kdykoliv vypnuta.

Základní nastavení

Tento spotřebič disponuje nejrůznějšími možnostmi základního nastavení. Nastavení můžete přizpůsobit Vaším individuálním potřebám.

Ukazatel	Funkce
c $!$	Automatická dětská pojistka
	Vypnuto.*
$!$	Zapnuto.
c $!$	Manuální a automatická dětská pojistka jsou vypnuty.
c $!$	Zvukový signál
	Potvrzující signál a signál provozní chyby jsou vypnuty (signál hlavního vypínače zůstává vždy zapnutý).
$!$	Pouze signál provozní chyby je zapnutý.
c $!$	Pouze potvrzující signál je zapnutý.
$!$	Potvrzující signál a signál provozní chyby jsou zapnuté.*
c $!$	Připojení topných těles
	Vypnuto.
$!$	Zapnuto.
c $!$	Poslední nastavení před vypnutím varné zóny.*
c $!$	Doby volby varné zóny
	Neomezená: Vždy můžete nastavit naposledy zvolenou varnou zónu, aniž byste ji museli znovu volit.*
$!$	Naposledy zvolenou varnou zónu můžete nastavit 10 sekund po zvolení, poté musíte varnou zónu před nastavením znovu zvolit.
c $!$	Resetování na základní nastavení
	Vypnuto.*
$!$	Zapnuto.

*Základní nastavení

Provedení základního nastavení

Varná deska musí být vypnuta.

1. Zapněte varnou desku.
2. Během prvních 10 vteřin stiskněte symbol  a držte jej po dobu 4 vteřin.

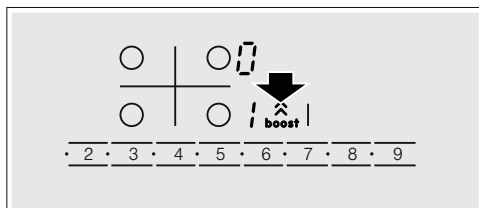

Na levém displeji bliká střídavě c a $!$, na pravém displeji svítí .

3. Tiskněte opakovaně symbol $\hat{\wedge}_{\text{boost}}$ dokud se nezobrazí požadovaný ukazatel.
4. Na ovládacím panelu zvolte požadovanou hodnotu.

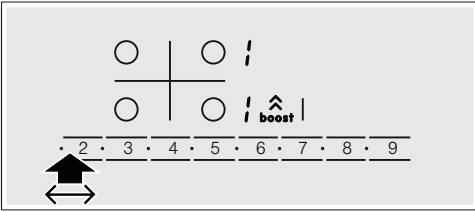

5. Stiskněte symbol $\hat{\wedge}_{\text{boost}}$ a držte jej po dobu 4 vteřin. Nastavení je aktivováno.

Vypnutí

Základní nastavení opustíte tak, že vypnete varnou desku hlavním vypínačem a provedete nové nastavení.



Čištění spotřebiče

Vhodné čisticí a pečující prostředky si můžete zakoupit v našem zákaznickém servise.

Varná deska

Varnou desku po každém použití očistěte. Tím zabráníte připálení rozlitých potravin na keramickém povrchu.

Očistěte varnou desku teprve po jejím vychladnutí.

Používejte pouze čisticí prostředky vhodné pro sklokeramické povrchy. Postupujte dle pokynů pro čištění na obalech.

Nikdy nepoužívejte:

- Nežředěný prostředek na mytí nádobí.
- Mycí prostředek pro myčky nádobí.
- Hrubé čisticí prostředky.
- Drsné čisticí prostředky, jako je například sprej na čištění trouby nebo prostředek na odstranění skvrn.
- Drátěnky.
- Vysokotlaké nebo parní čističe.

Odolné nečistoty nejlépe odstraňujte pomocí škrabky na sklo, kterou můžete zakoupit v maloobchodech. Postupujte dle pokynů výrobce.

Vhodnou škrabku na sklo můžete zakoupit i v našem zákaznickém servise.

Skvělých výsledků čištění dosáhnete při používání speciální houbičky pro čištění sklokeramických varných desek.

Rám varné desky

Abyste zamezili poškození rámu varné desky, postupujte dle následujících pokynů:

- Používejte pouze teplou mýdlovou vodu.
- Před použitím novou mycí houbičku řádně umyjte.
- Nepoužívejte žádné čisticí prostředky obsahující písek ani ostré čisticí prostředky.
- Nepoužívejte škrabku na sklo.

Co dělat v případě poruchy?

Poruchy lze obvykle snadno vyřešit. Předtím, než zavoláte náš zákaznický servis, zkuste poruchu odstranit pomocí následující tabulky.

Displej	Porucha	Opatření
Nesvítí žádný ukazatel.	Došlo k výpadku elektrické energie.	Zkontrolujte pojistku pro tento spotřebič v pojistkové skříni. Zkontrolujte, zda fungují Vaše ostatní spotřebiče.
Všechny ukazatele blikají.	Ovládací panel je vlhký nebo na něm spočívá nějaký předmět.	Osušte ovládací panel nebo předmět odstraňte.
F2	Delší dobu bylo používáno několik varných zón na vysokém stupni ohřevu. Z důvodu ochrany elektroniky se varná zóna vypne.	Chvilku vyčkejte. Stiskněte kteroukoliv kontrolku. Až zhasne symbol F2 , elektronika se dostatečně ochladila. Můžete pokračovat ve vaření.
F4	Ačkoliv zhasl symbol F2 , elektronika se znovu zahřála. Všechny varné zóny byly vypnuty.	Chvilku vyčkejte. Stiskněte kteroukoliv kontrolku. Po zhasnutí symbolu F4 můžete pokračovat ve vaření.
Střídavě bliká symbol F5 a stupeň ohřevu. Zazní zvukový signál.	Varování: V oblasti ovládacího panelu se nachází horká nádoba. Hrozí, že dojde k přehřátí elektroniky.	Odstraňte nádobu. Ukazatel poruchy na displeji zakrátko zhasne. Můžete pokračovat ve vaření.
F5 a zazní zvukový signál	V oblasti ovládacího panelu se nachází horká nádoba. Z důvodu ochrany elektroniky se varná zóna vypne.	Odstraňte nádobu. Chvilku vyčkejte. Stiskněte jakoukoliv kontrolku. Po zhasnutí symbolu F5 můžete pokračovat ve vaření.
F8	Varná zóna byla v provozu příliš dlouhou dobu a vypnula se.	Můžete varnou zónu okamžitě znovu zapnout.

Elektronický systém Vaší varné desky se nachází pod ovládacím panelem. Teplota v této oblasti se může z různých důvodů prudce zvýšit.

Abyste předešli přehřátí elektroniky, varné desky se vypínají dle jejich potřeby. Na displeji varných zón střídavě blikají symboly **F2**, **F4**, nebo **F5** spolu s ukazatelem zbytkového tepla **H** nebo **h**.

Zákaznický servis

Náš zákaznický servis je Vám k dispozici pro případ, že potřebujete Váš spotřebič opravit. Vždy najdeme nejvhodnější řešení tak, aby nebylo třeba zbytečně posílat k Vám domů techniky.

Označení produktu (č.E) a výrobní číslo (č. FD)

Při kontaktu se zákaznickým servisem uveďte prosím označení produktu (E) a číslo výroby konkrétního spotřebiče (FD). Tyto údaje naleznete na typovém štítku, který naleznete na dokladech od Vašeho spotřebiče.

Berte prosím na vědomí, že za návštěvu servisní techniky pro účely opravy z důvodu nesprávného použití spotřebiče se hradí poplatek, a to i když je spotřebič v záruční lhůtě.

Spolehněte se na profesionalitu výrobce Vašeho spotřebiče. Tak si můžete být jisti, že Vaše oprava bude provedena školenými servisními technikami, kteří s sebou vozi originální náhradní díly právě pro Vaše spotřebiče.

Zkušební pokrmy

Tato tabulka je navržena pro zkušební instituty ke zjednodušení kontroly spotřebiče.

Údaje v této tabulce jsou uvedeny s ohledem na příslušenství značky Schulte-Ufer (4 kusy nádobí ze sady HEZ 390042 pro indukční varné desky) s následujícími rozměry:

- Hluboký hrnec, průměr 16 cm, 1,2 litrů, pro jednoduchou varnou zónu s průměrem 14,5 cm.
- Hrnec, průměr 16 cm, 1,7 litrů, pro jednoduchou varnou zónu s průměrem 14,5 cm.
- Hrnec, průměr 22 cm, 4,2 litrů, pro varnou zónu s průměrem 18 cm nebo 17 cm.
- Pánev na smažení, průměr 24 cm, pro varnou zónu s průměrem 18 cm nebo 17 cm.

Zkušební pokrmy	Stupeň ohřevu	Předehřátí Doba přípravy pokrmu (min:sec)	Poklička	Vaření Stupeň ohřevu	Poklička
-----------------	---------------	--	----------	-------------------------	----------

Rozpouštění čokolády

Nádobí: hluboký hrnec

Čokoládová poleva (např. Dr. Oetker tmavá čokoláda, 150 g) na varné zóně o průměru 14,5 cm

-	-	-	-	1.	Ne
---	---	---	---	----	----

Ohřev a udržování teploty dušené čočky

Nádobí: hrnec

Dušená čočka dle DIN 44550

Počáteční teplota 20 °C					
Množství 450 g na varnou zónu o průměru 14,5 cm	9	cca 2:00 bez míchání	Ano	1.	Ano
Množství 800 g na varnou zónu o průměru 18 cm nebo 17 cm	9	cca 2:00 bez míchání	Ano	1.	Ano

Dušená čočka z plechovky

např. čočka s klobásami Erasco.

Počáteční teplota 20 °C					
Množství 500 g na varnou zónu o průměru 14,5 cm	9	cca 2:00 (promíchejte po cca 1:30)	Ano	1.	Ano
Množství 1000 g na varnou zónu o průměru 18 cm nebo 17 cm	9	cca 2:30 (promíchejte po cca 1:30)	Ano	1.	Ano

Mírné vaření bešamelu

Nádobí: hluboký hrnec

Teplota mléka: 7 °C					
Recept: 40 g másla, 40 g mouky, 0,5 l mléka (obsah tuku 3,5 %) a špetka soli na varnou zónu o průměru 14,5 cm	9 ²	cca 5:20	Ne	1 ^{1, 3}	Ne
		² Přidejte do směsi mléko a za neustálého míchání uveďte do varu.		¹ Rozpusťte máslo, vmíchejte mouku a sůl a směs vařte po dobu 3 minut.	
				³ Potom, co se bešamel začne vařit, ponechte omáčku za neustálého míchání na stupni 1 po dobu dalších 2 minut.	

Zkušební pokrmý	Stupeň ohřevu	Předeřhřátí Doba přípravy pokrmu (min:sec)	Poklička	Vaření Stupeň ohřevu	Poklička
Příprava rýžového nákypu - Vaření s pokličí					
Nádobí: hrnec					
Teplota mléka: 7 °C					
Recept: 190 g kulatozrné rýže, 90 g cukru, 750 ml mléka (obsah tuku 3,5 %) a 1 g soli na varnou zónu o průměru 14,5 cm	9	cca 6:45 Zahřejte mléko, dokud nezačne pění. Nastavte pokračující stupeň ohřevu a přidejte do mléka rýži, cukr a sůl. Celková doba přípravy pokrmu (vč. uvedení do varu) cca 45 minut.	Ne	2	Ano
				Promíchejte náky po 10 minutách.	
Recept: 250 g kulatozrné rýže, 120 g cukru, 1 l mléka (obsah tuku 3,5 %) a 1,5 g soli na varnou zónu o průměru 18 cm nebo 17 cm	9	cca 7:20 Zahřejte mléko, dokud nezačne pění. Nastavte pokračující stupeň ohřevu a přidejte do mléka rýži, cukr a sůl. Celková doba přípravy pokrmu (vč. uvedení do varu) cca 45 minut.	Ne	2	Ano
				Promíchejte náky po 10 minutách.	
Příprava rýžového nákypu - Vaření bez poklice					
Nádobí: hrnec					
Teplota mléka: 7 °C					
Recept: 190 g kulatozrné rýže, 90 g cukru, 750 ml mléka (obsah tuku 3,5 %) a 1 g soli na varnou zónu o průměru 14,5 cm	9	cca 7:30 Přidejte do směsi rýži, cukr a sůl a za neustálého míchání uveďte do varu. Při teplotě mléka cca 90 °C snižte teplotu na pokračující dobu přípravy pokrmu. Vařte přibližně 50 minut.	Ne	2	Ne
Recept: 250 g kulatozrné rýže, 120 g cukru, 1 l mléka (obsah tuku 3,5 %) a 1,5 g soli na varnou zónu o průměru 18 cm nebo 17 cm	9	cca 8:00 Přidejte do směsi rýži, cukr a sůl a za neustálého míchání uveďte do varu. Při teplotě mléka cca 90 °C snižte teplotu na pokračující dobu přípravy pokrmu. Vařte přibližně 50 minut.	Ne	2	Ne
Příprava rýže					
Nádobí: hrnec					
Teplota vody: 20 °C					
Recept dle DIN 44550R:					
125 g dlouhozrné rýže, 300 g vody a špetka soli na varnou zónu o průměru 14,5 cm	9	cca 2:48	Ano	2	Ano
Recept dle DIN 44550R:					
250 g dlouhozrné rýže, 600 g vody a špetka soli na varnou zónu o průměru 18 cm nebo 17 cm	9	cca 3:15	Ano	2	Ano

Zkušební pokrm	Stupeň ohřevu	Přehřátí Doba přípravy pokrmu (min:sec)	Poklička	Vaření Stupeň ohřevu	Poklička
Smažení kotlet z vepřové pečeně					
Nádobí: pánve na smažení					
Počáteční teplota pečeně: 7 °C					
Množství: 3 kusy vepřové pečeně (celková váha cca 300 g, tloušťka 1 cm) a 15 ml slunečnicového oleje) na varnou zónu o průměru 18 cm nebo 17 cm	9	cca 2:40	Ne	7	Ne
Smažení palačinek					
Nádobí: pánve na smažení					
Recept podle DIN EN 60350-2					
Množství: 55 ml těsta na každou palačinku na varnou zónu o průměru 18 cm nebo 17 cm	9	cca 2:40	Ne	6 nebo 6. v závislosti na úrovni zhnědnutí	Ne
Smažené bramborové hranolky, zmražené					
Nádobí: hrnec					
Množství: 1,8 l slunečnicového oleje, na porci: 200 g mražených hranolek (např. značka McCain 123 Original fries) na varnou zónu o průměru 18 cm nebo 17 cm	9	Dokud teplota oleje nedosáhne 180 °C.	Ne	9	Ne

Pokud jsou testy provedeny na varné zóně o průměru 18 cm s nastavením na 1500 W, doba přípravy pokrmu se zvýší o cca 20 % a nastavení pokračující doby přípravy se zvýší o jeden stupeň pro pokračující dobu přípravy.



1

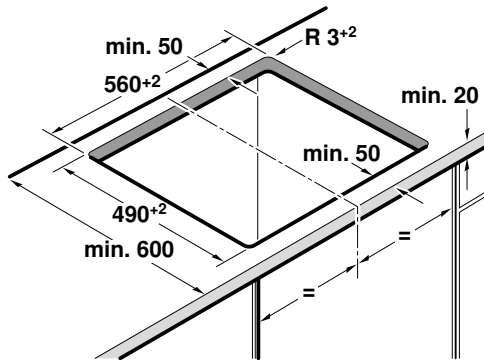
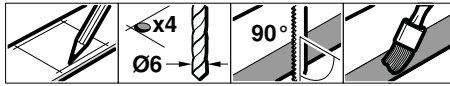

2

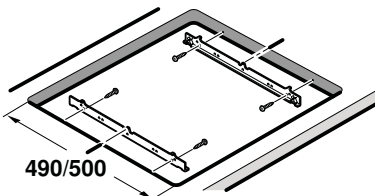
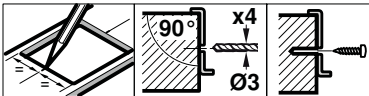

3

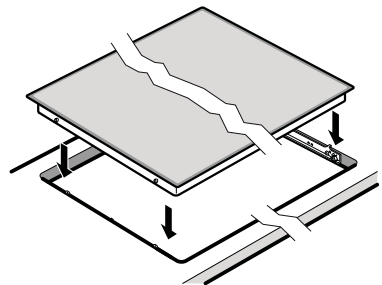

Prosím berte na vědomí následující pokyny

Připojení k elektrické síti: Smí jej provádět pouze koncesovaný specialista. Záruka se nevztahuje na nesprávnou instalaci spotřebiče.

Instalace: Smí ji provádět pouze odborník. Osoba instalující spotřebič je odpovědná za veškeré škody.

Připojení: Spotřebič patří do ochranné třídy "I" a smí být používán pouze pomocí uzemněného připojení.

Instalace: Instalace musí obsahovat všepólový izolační spínač s kontaktní mezerou nejméně 3 mm.

Instalace pod spotřebič: Neinstalujte pod Váš spotřebič chladničky, myčky nádobí, pečíci trouby bez větrání nebo automatické pračky.

Pod spotřebič lze nainstalovat modulární/kompaktní myčky nádobí stejné značky. Pracovní povrch musí mít tloušťku alespoň 40 mm.

Pokud je pod varnou deskou nainstalována pečíci trouba, tloušťka pracovní desky smí být odlišná od minimální tloušťky uvedené v tomto návodu. Dbejte pokynů montážního návodu k Vaší troubě.

Mezilehlá podpěra: Jestliže se lze dotknout spodní části varné desky, je nezbytné pod ni namontovat mezilehlou podpěru.

Mezilehlou podpěru získáte jako příslušenství ve specializovaných maloobchodech.

Jestliže budete používat Vaši vlastní mezilehlou podpěru, minimální vzdálenost od síťového připojení Vašeho spotřebiče musí být 10 mm.

Pracovní povrch: vyrovnaný, vodorovný, stabilní.

Uživatelé elektronických implantátů!

Spotřebič může obsahovat permanentní magnety, které mohou ovlivnit elektronické implantáty jako např. kardiostimulátory nebo inzulinové pumpy. Proto během instalace spotřebiče nesmí uživatelé elektronických implantátů pobývat v těsnější blízkosti než 10 cm od spotřebiče.

Technická příprava spotřebiče - obrázek 1

Jednotka pro vestavění spotřebiče: Odolná proti teplotám nejméně 90 °C.

Výřez: Minimální vzdálenost od postranních zdí: 90 mm. Po vyřezání otvoru odstraňte veškeré hobliny.

Ořezané povrchy: Zatavte tyto povrchy žáruvzdorným materiálem.

Nasazování bezpečnostních teleskopických výsuvů - Obr. 2

Pracovní povrchy s obkladem: Použijte nižší otvory opatřené závitem.

Kameninové pracovní povrchy: Nasad'te bezpečnostní teleskopické výsuvy.

Připojení a montáž varné desky - Obr. 3

Před připojením spotřebiče zkontrolujte stav Vaší elektrické instalace.

Připojení a nasazení varné desky - obrázek 3

Před připojením spotřebiče zkontrolujte domovní instalaci.

Spotřebič bez předem namontovaného napájecího vedení: připojte pouze podle schématu připojení. V případě potřeby použijte přiložené měděné můstky. Síťový přívod: Typ H05 VV-F nebo řádově vyšší; podle odpovídajícího proudového zatížení určete požadovaný průměr vodičů. Průměr < 1,5 mm² není přípustný!

Spotřebič s předem namontovaným 5ti žilovým napájecím vedením:

napájecí vedení smí připojit pouze proškolený servisní technik.

Instalace: Dbejte na to, aby nedošlo k zachycení síťového kabelu, a aby nebyl veden přes ostré hrany. Jestliže je pod varnou deskou namontovaná trouba, ved'te kabel kolem zadních rohů trouby do síťové krabičky.

Upozornění: Jestliže se na displeji zobrazí symbol  spotřebič nebyl řádně připojen. Odpojte spotřebič z elektrické sítě a zkontrolujte připojení.

Pracovní povrchy s obkladem: Zatavte spojky mezi obkladem silikonovou gumou.

Montáž varné desky: Odpojte spotřebič od elektrické sítě. Stlačením zdola nahoru varnou desku vyjměte.

Informace v případě elektrických varných desek pro domácnost	Symbol	Hodnota	Jednotka
Značka		BOSCH	
Model		PKF645FN1E	
Typ varné desky		elektrická	
Počet zón a/a nebo ploch na vaření		4	
Technologie ohřevu (indukční zóny a plochy na vaření, sálavé zóny na vaření, pevné plotny)		topná spirála	
V případě kruhových zón a nebo ploch na vaření: průměr plochy užitečného povrchu na elektricky ohřívanou zónu na vaření, zaokrouhleno na nejbližších 5 mm			
Přední levá	∅	14,5	cm
Zadní levá	∅	21	cm
Přední pravá	∅	18	cm
Zadní pravá	∅	14,5	cm
V případě nekruhových zón a nebo ploch na vaření: délka a šířka plochy užitečného povrchu na elektricky ohřívanou zónu a nebo plochu na vaření, zaokrouhleno na nejbližších 5 mm			
Vypočítaná spotřeba energie na zónu a nebo plochu na vaření na kg			
Přední levá		190,2	Wh/kg
Zadní levá		188,8	Wh/kg
Přední pravá		186,7	Wh/kg
Zadní pravá		190,2	Wh/kg
Spotřeba energie varné desky vypočítaná na kg		189,0	Wh/kg

Tabulka povinných informací pro domácnost: (Ve smyslu ekodizajn Nařízení Komise č 66/2014, čl.2.3.)

Záruční podmínky

společnosti BSH domácí spotřebiče s.r.o.

1. Záruka

Na tento výrobek je v souladu s § 2113 a násl. zákona č. 89/2012 Sb., občanský zákoník, v platném znění, poskytována **záruka za jakost 24 měsíců** (dále jen „záruka“), která běží zpravidla od odevzdání výrobku zákazníkovi. Pokud byla sjednána delší záruka, řídí se tato speciálními pravidly.

Záruka 24 měsíců je poskytována pouze zákazníkovi spotřebiteli a jen na výrobek **k běžnému užívání v domácnosti**. Zákazníkovi podnikateli nebo jiné právnické osobě je poskytnuta 24 měsíční záruka za předpokladu, že se koupě netýká jeho podnikatelské činnosti (např. prádelna, ubytovací služby, restaurační zařízení apod.), způsob užívání je obdobný užívání v domácnosti a výrobek není prokazatelně přetěžován (kumulativně); v ostatních případech je poskytována záruka v délce 6 měsíců. Společnost BSH domácí spotřebiče s.r.o. si vyhrazuje právo omezit plnění záruky nad rámec 6 měsíců v případě, že bude zjevné, že spotřebič není provozován v souladu s výše uvedenými podmínkami.

2. Pořizovací doklad a záruční list

Základním průkazem práv zákazníka je **pořizovací doklad** (paragon, faktura, leasingová smlouva apod.). Pokud byl při prodeji vydán **záruční list**, je tento součástí výrobku s výrobním číslem uvedeným na přední straně tohoto záručního listu. Nedílnou součástí záručního listu je pořizovací doklad. Zákazník si ve vlastním zájmu pořizovací doklad i záruční list pečlivě uschová.

Bezplatný záruční servis je možno poskytnout jen v případě předložení pořizovacího dokladu nebo v případě prodloužené záruky i vyplněného záručního listu a vystaveného certifikátu, pokud byl vydán. Záruční list vyplňuje prodejce a je v zájmu zákazníka zkontrolovat správnost a úplnost uvedených údajů. Záruční list je platný pouze v originálu, na kopie nebude brán zřetel.

3. Uplatnění záruky

Zákazník má v rámci poskytnuté záruky právo na bezplatné, včasné a řádné odstranění reklamované vady výrobku, a to opravou, popřípadě – není-li to vzhledem k povaze (tzn. příčině i projevu) vady neúměrné – právo na výměnu výrobku nebo jeho vadné součásti. Za zákonem stanovených podmínek může být poskytnuta sleva na výrobku anebo může být výrobek vrácen.

Záruční oprava se vztahuje výhradně na vady, které vzniknou průkazně v době platné záruky. Takto vzniklé vady je oprávněn odstranit pouze **autorizovaný servis**. Uplatnit záruku může zákazník u autorizovaného servisu nebo v prodejně, kde byl výrobek zakoupen, a to bez zbytečného odkladu, nejpozději však do konce záruční doby. Zvolí-li zákazník jiný, než nejbližší autorizovaný servis, bude na něm, aby nesl v souvislosti s tím zvýšené náklady.

Autorizovaný servis posoudí oprávněnost reklamace a podle povahy vady výrobku rozhodne o způsobu řešení reklamace.

Seznam autorizovaných servisů je k dispozici na www.bosch-home.com/cz.

Doba, po kterou zákazník nemůže výrobek z důvodu vady používat, se do záruční doby nepočítá. O tuto dobu se záruční doba prodlužuje. Při výměně se **běh záruční doby** neobnovuje. Při opravě nedochází k běhu nové záruční doby týkající se opravené součásti či součástky.

Po provedení záruční opravy je autorizovaný servis povinen vydat zákazníkovi čitelnou kopii opravního listu. **Opravní list** slouží k prokazování práv zákazníka, proto je ve vlastním zájmu zákazníka před podpisem opravního listu zkontrolovat jeho obsah a kopii opravního listu pečlivě uschovat.

Zákazník je povinen poskytnout autorizovanému servisu **součinnost** k ověření existence reklamované vady a k jejímu odstranění (včetně odpovídajícího potřebného vyzkoušení nebo demontáže výrobku).

Při uplatnění reklamace předá zákazník **výrobek čistý** v souladu s hygienickými předpisy nebo obecnými hygienickými zásadami včetně všech jeho součástí a příslušenství, umožňujících takové ověření a odstranění vady. V případě, že výrobek nedodá kompletní a je-li kompletnost výrobku nezbytná k zjištění existence reklamované vady a/nebo k jejímu odstranění, běh lhůty k vyřízení reklamace začíná až dodáním chybějících součástí.

4. Neoprávněnost reklamace

Reklamacie není oprávněná v případech, vznikla-li závada nebo poškození:

- a) prokazatelně nesprávným užíváním výrobku (např. v rozporu s návodem, s pokyny uvedenými na obalu výrobku či v záručním listě, užíváním v rozporu s obecně známými pravidly užívání předmětného výrobku, provozem při nesprávném napájecím napětí, připojování na nedovolené zdroje proudu, užíváním zboží v nevhodných podmínkách – vlhko, prašnost, extrémní tvrdost vody apod.) anebo jiným nesprávným jednáním uživatele (např. neodbornou instalací či zapojením);
- b) prokazatelně nedovolenými zásahy do přístroje (konstrukční nebo jiná úprava, neodborná montáž), živelnou katastrofou nebo mechanickým poškozením výrobku;
- c) nese-li předložený záruční list zjevné známky provedených změn údajů nebo je-li na výrobku odlišné výrobní číslo od toho, jež je uvedeno v záručním listě;
- d) u estetických komponentů, nezajišťujících funkčnost výrobku z důvodu:
 - transportního poškození nebo přemístování (poškrábání, promáčknutí, praskliny, rozbitá skla a police apod.)
 - nefunkčních estetických komponentů jako jsou madla, skla, ovládací spínače apod., které jsou důsledkem běžného opotřebení
 - změny barvy plastových komponentů (jedná se o běžný fyzikálně chemický jev po čase používání)
 - vady spotřebních materiálů, u kterých je doba životnosti daná charakterem součástky (žárovky, vodní filtry, vzduchové, prachové filtry, uhlíkové filtry všeho druhu, akumulátory, baterie, apod.)
 - vady příslušenství a volitelné výbavy, způsobené nevhodnou manipulací nebo nepřiměřeným zacházením

Ze záručních oprav jsou vyloučeny případy běžné údržby nebo čištění, instalace, programování, kontroly parametrů výrobku.

5. Náhradní díly

Záruka na samostatně prodané náhradní díly výrobku je poskytována v délce 6 měsíců, a to za předpokladu jeho odborné instalace.

6. Pozáruční servis

V případě placené pozáruční opravy provedené autorizovaným servisem se poskytuje záruka v délce 24 měsíců.

7. Rozšířená záruka nad rámec zákona

U spotřebičů (pračky, myčky) sériově vybavených systémem **Aqua-Stop** (patent BSH) je výrobcem poskytnuta záruka na škody způsobené chybou tohoto systému. Na tyto škody je zákazníkovi spotřebiteli poskytnuta náhrada, a to po celou dobu životnosti spotřebiče. Vyloučena je náhrada škody v případě, kdy nebyl spotřebič zapojen do elektrického obvodu pod proudem.

8. Upozornění pro prodejce

Prodejce je povinen vyplnit správně a úplně záruční list v den prodeje výrobku. Při případné předprodejší reklamaci je třeba předložit řádně vyplněný reklamační protokol a pořizovací doklad (fakturu).

9. Ochrana osobních údajů

Osobní údaje zákazníka kupujícího budou použity výhradně k účelům pro zpracování objednávek a k případnému vyřízení záruky v souladu se zák. č. 101/2000 Sb., o ochraně osobních údajů.

10. Prohlášení o hygienické nezávadnosti výrobků

Všechny výrobky distribuované společností BSH domácí spotřebiče s.r.o. a přicházející do styku s potravinami splňují požadavky o hygienické nezávadnosti dle zákona č.258/2000 Sb., vyhlášky 38/2001 Sb. Toto prohlášení se vztahuje na všechny výrobky přicházející do styku s potravinami uvedené v aktuálním ceníku společnosti BSH domácí spotřebiče s.r.o.

Ujištění dovozce o vydání prohlášení o shodě

Vážený zákazníku,
dle § 13, odst.5 zákona č.22/1997 Sb. Vás ujišťujeme, že na všechny výrobky distribuované společností BSH domácí spotřebiče s.r.o. našim obchodním partnerům bylo vydáno prohlášení o shodě ve smyslu zákona č. 22/1997 Sb a nařízení vlády č. 17/2003 Sb., 616/2006 Sb. a 22/2003 Sb. a příslušných nařízení vlády. Toto ujištění dovozce o vydání prohlášení o shodě se vztahuje na všechny výrobky včetně plynových spotřebičů, které jsou obsaženy v aktuálním ceníku firmy BSH domácí spotřebiče s.r.o.

B/S/H/

Kontakt na servis domácích spotřebičů BOSCH

BSH domácí spotřebiče s.r.o.
Radlická 350
158 00 Praha 5

Příjem oprav
Tel.: +420 251 095 546
Email: **opravy@bshg.com**

Objednávky příslušenství a náhradních dílů
Tel.: +420 251 095 556
Email: **dily@bshg.com**

Zákaznické poradenství
Tel.: +420 251 095 555
Email: **bosch.spotrebice@bshg.com**

Aktuální informace o servisu naleznete na internetových stránkách **www.bosch-home.com/cz**.
Zde máte možnost sjednat opravu pomocí online formuláře.

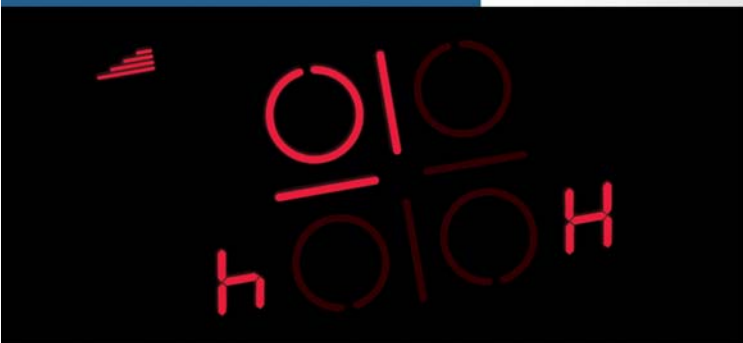

Sklokeramická varná doska s ovládaním



BOSCH

PKF645FN1E



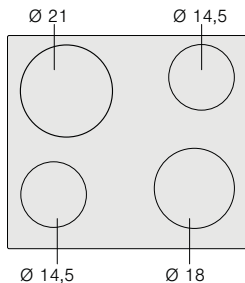

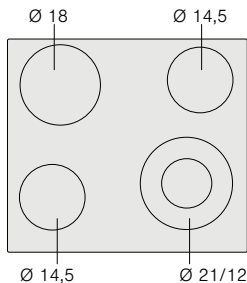

PKE6..FN1.



PKF6..FN1.



Obsah

 Použitie podľa určenia	3	 Čistenie spotrebiča	9
 Dôležité bezpečnostné pokyny	3	Varná doska.....	9
 Príčiny poškodenia	4	Rám varnej dosky	9
Prehľad	4	 Čo robiť v prípade poruchy?	10
 Ochrana životného prostredia	4	 Zákaznícky servis	10
Typy na úsporu energie	4	Označenie produktu (č.E) a výrobné číslo (č. FD).....	10
Ekologická likvidácia spotrebiča	4	 Skúšobné pokrmý	11
 Zoznámenie sa so spotrebičom	5		
Ovládací panel	5		
Varná zóna	5		
Ukazovateľ zostatkového tepla	5		
 Obsluha spotrebiča	6		
Zapnutie a vypnutie varnej dosky	6		
Nastavenie varnej zóny.....	6		
Odporúčania šéfkuchára	6		
 Funkcia PowerBoost	7		
Aktivácia funkcie PowerBoost	7		
Deaktivácia funkcie PowerBoost.....	7		
 Detská poistka	7		
Aktivácia a deaktivácia detskej poistky	7		
Automatická detská poistka	7		
 Automatické vypnutie varnej zóny.....	8		
 Ochrana pred náhodnou aktiváciou.....	8		
 Základné nastavenie	8		
Vykonanie základného nastavenia	8		

Doplňujúce informácie o výrobkoch, príslušenstve, náhradných dieloch a službách môžete nájsť na:
www.bosch-home.com/sk

Použitie podľa určenia

Pozorne si prečítajte tento návod na použitie. Všetky dokumenty si starostlivo uschovajte pre neskoršie použitie alebo pre prípadného ďalšieho majiteľa.

Po vybalení všetkých častí spotrebiča ich skontrolujte pre prípadné nedostatky.

Nepripájajte spotrebič k sieti, ak bol pri preprave poškodený.

Umiestnenie zásuvky do spotrebiča smie vykonávať iba koncesovaný elektrikár. Záruka výrobku sa nevzťahuje na neodborné pripojenie a následné poškodenie spotrebiča.

Spotrebič je určený iba na použitie v domácnosti. Používajte spotrebič výhradne na prípravu pokrmov a nápojov. Počas použitia je potrebné na spotrebič dozerieť, a to i v prípade krátkeho použitia. Používajte spotrebič iba v uzatvorených priestoroch.

Tento spotrebič je určený na použitie v najvyššej povolenej nadmorskej výške 2000 m.

Spotrebič nezakrývajte. Obalový materiál môže spôsobiť nehody z dôvodu prehriatia spotrebiča, vznietenia alebo roztrženia.

Nepoužívajte ochranu pred náhodným použitím deťmi, ktorá nie je odporúčaná výrobcom varnej dosky. Táto ochrana by mohla spôsobiť úrazy.

Deti staršie ako 8 rokov a osoby so zníženými fyzickými, zmyslovými alebo mentálnymi schopnosťami alebo osoby s nedostatkom skúseností alebo vedomostí, smú spotrebič používať iba pod dohľadom zodpovednej osoby, alebo pokiaľ boli zodpovednou osobou poučené a pochopili riziká, ktoré z použitia môžu vyplývať.

Deti sa so spotrebičom alebo v jeho blízkosti nesmú hrať. Deti staršie ako 8 rokov môžu spotrebič čistiť alebo vykonávať jeho všeobecnú údržbu iba pod dozorom zodpovednej osoby. Udržujte deti mladšie ako 8 rokov mimo dosahu spotrebiča a sieťového kábla.

Dôležité bezpečnostné pokyny

Varovanie – Nebezpečenstvo požiaru!

- Horúci olej a tuk sa môže ľahko vznietiť. Horúci olej a tuk nikdy nenechávajte bez dozoru. V prípade vzplanutia oleja či tuku oheň nikdy nehaste vodou. Vypnite varnú zónu. Uhasťe opatrne plamene pomocou pokrievky, protipožiariarnej deky alebo podobného nástroja.
- Varné zóny sú veľmi horúce. Nikdy neumiestňujte na varnú dosku horľavé alebo výbušné predmety. Na varnej doske žiadne predmety neskladujte.
- Spotrebič sa veľmi zahrieva. Neskladujte v zásuvkách priamo pod varnou doskou výbušné predmety alebo spreje.
- Varná doska sa automaticky vypne a nie je možné ju znovu použiť. Neskôr sa môže znovu samovoľne zapnúť. Vypnite elektrický istič v poistkovej skrini. Kontaktujte zákaznický servis.

Varovanie – Nebezpečenstvo popálenia!

- Varná zóna sa zahreje, displej však nesvieti. Vypnite elektrický istič v poistkovej skrini. Kontaktujte zákaznický servis.
- Varné zóny a ich okolitá oblasť (konkrétne rám varnej dosky) sa veľmi zahrievajú. Nikdy sa rozpálených povrchov nedotýkajte. Udržujte deti mimo dosahu spotrebiča.)

Varovanie – Nebezpečenstvo úrazu elektrickým prúdom!

- Neodborné opravy sú nebezpečné. Opravy smú vykonávať len servisní technici vyškolení výrobcom. Pokiaľ je spotrebič poškodený, odpojte ho z hlavného vedenia alebo vypnite elektrický istič v poistkovej skrini. Kontaktujte zákaznický servis.
- Nepoužívajte vysokotlakové čističe alebo parné čističe, môžu viesť k úrazu elektrickým prúdom.
- Poškodený spotrebič môže spôsobiť úraz elektrickým prúdom. Poškodený spotrebič nikdy nezapínajte. Odpojte spotrebič z hlavného vedenia alebo vypnite elektrický istič v poistkovej skrini. Kontaktujte zákaznický servis.

- Praskliny v sklokeramike môžu spôsobiť úraz elektrickým prúdom. Odpojte spotrebič z hlavného vedenia alebo vypnite elektrický istič v poistkovej skrini. Kontaktujte zákaznícky servis.

⚠ Varovanie – Nebezpečenstvo úrazu!

Ak sa medzi varnými nádobami a varnou zónou nachádza tekutina, nádoby môžu "vyletieť hore".

Vždy udržiajte varné zóny i dná nádob suché.

Príčiny poškodenia

Varovanie!

- Drsné povrchy dna varných nádob môžu sklokeramický povrch poškriabať.
- Nenechávajte z varných nádob vypariť všetku vodu. Mohlo by dôjsť k poškodeniu.
- Na ovládací panel, na displej ani na rám varných dosiek nekladte horúce panvice. Mohlo by dôjsť k poškodeniu.
- Pri narazení tvrdých alebo ostrých predmetov na varnú dosku môže dôjsť k poškodeniu.
- V prípade umiestnenia alobalu či plastových nádob na varnú zónu dôjde k ich roztaveniu. Ochranné fólie používané v rúrach nie sú pre vašu varnú dosku vhodné.

Prehľad

V nasledujúcej tabuľke nájdete najčastejšie príčiny poškodenia:

Poškodenie	Príčina	Opatrenie
Škvرنy	Pripálené jedlo	Pripálené jedlo neodkladne odstráňte pomocou škrabky na sklo.
	Nevhodné čistiace prostriedky	Používajte iba čistiace prostriedky vhodné na sklokeramické povrchy.
Škrabance	Soľ, cukor a piesok	Nepoužívajte varnú dosku ako pracovnú plochu alebo odkládaciu plochu.
	Drsné povrchy dna varných nádob môžu sklokeramický povrch poškriabať.	Skontrolujte riad.
Zafarbenie	Nevhodné čistiace prostriedky	Používajte iba čistiace prostriedky vhodné na sklokeramické povrchy.
	Odery na riade (napr. na hliníku)	Pri premiestňovaní hrncov a panvic ich zdvíhajte.
Odlupovanie	Cukor, potraviny s vysokým obsahom cukru	Pripálené jedlo neodkladne odstráňte pomocou škrabky na sklo.

Ochrana životného prostredia

V tejto kapitole nájdete informácie o úspore energie a likvidácii spotrebiča.

Tipy na úsporu energie

- Na hrnce vždy kladte vhodné pokrievky. Pri varení bez použitia pokrievky spotrebujete omnoho viac energie. Sklenená pokrievka vám umožní vidieť do hrnca bez nutnosti jeho zdvihnutia.
- Používajte hrnce a varné nádoby s rovným dnom. Nerovné dná spôsobujú väčšiu spotrebu energie.
- Priemer dna hrnca či varnej nádoby musí súhlasiť s veľkosťou varnej zóny. Vyššiu spotrebu energie spôsobujú najmä malé hrnce na väčších varných zónach. Upozornenie: Výrobcovia riadu obvykle určujú veľkosť nádoby podľa priemeru vrchnej časti, ktorá je obvykle väčšia ako priemer jej dna.
- Na malé množstvo potravín používajte menšie hrnce. Väčší, ale menej zaplnený hrniec spotrebuje veľa energie.
- Pri varení používajte iba malé množstvá vody. Ušetrí sa tak energia. Uchováte tak vitamíny a minerály nachádzajúce sa v zelenine.
- Vždy používajte na danú varnú zónu hrniec s čo najviac zodpovedajúcou veľkosťou dna.
- V správnej chvíli zvolte nižší stupeň ohrevu.
- Zvoľte vhodné nastavenie na prípravu pokrmu. Pri použití príliš vysokého stupňa ohrevu dôjde k plytvaniu energiou.
- Využite zvyškové teplo svojej varnej dosky. Pri dlhších časoch ohrevu môžete varnú zónu 5 – 10 minút pred koncom varenia vypnúť.

Ekologická likvidácia spotrebiča

Likvidujte obalové materiály ekologickým spôsobom.



Tento spotrebič je označený v súlade s európskou smernicou 2012/19/EU, ktorá sa týka elektrických a elektronických spotrebičov (waste electrical and electronic equipment – WEEE). Táto smernica udáva rámec pre spätný odber a recykláciu v celej EÚ.

Zoznámene sa so spotrebičom

Tento návod na použitie je určený pre viac druhov varných dosiek. Informácie o rozmeroch a výkone jednotlivých varných dosiek nájdete v prehľade modelov → *Strana 2*.



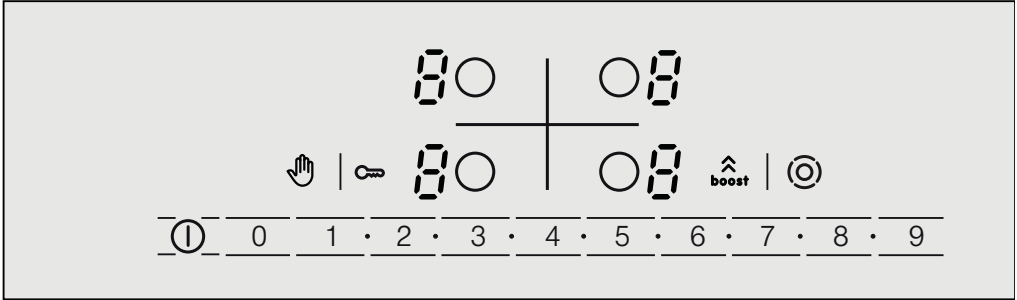



Ovládací panel



Ukazovateľ

1-9	Nastavenie stupňa ohrevu
H/h	Zvyškové teplo
b	Funkcia PowerBoost



Kontrolky

	Hlavný vypínač
	Ochrana pred náhodnou aktiváciou
	Detská poistka
	Voľba varnej zóny
1•2•3•4•	Oblasť nastavenia
	Funkcia PowerBoost
	Pripojenie zón

Upozornenia

- Ak sa dotknete nejakého symbolu, príslušná funkcia sa aktivuje.
- Ovládacie plochy vždy uchovávejte suché. Vlhkosť ovplyvňuje ich funkčnosť.
- Do blízkosti ukazovateľov a senzorov nedávajte žiadne hrnce. Elektronika sa môže prehriať.

Varné zóny

Varná zóna	Rozšírenie a zrušenie rozšírenia
	Jednookruhová varná zóna
	Dvojkruhová varná zóna

Vyberte varnú zónu, dotknite sa symbolu 

Rozšírenie varnej zóny: príslušný indikátor svieti

Zapnutie varnej zóny: Naposledy nastavená veľkosť sa automaticky zvolí.

Upozornenia

- Tmavé oblasti v rozžeravenej oblasti varnej zóny sú podmienené technicky. Nemajú žiadny vplyv na funkčnosť varnej zóny.
- Varná zóna sa reguluje zapínaním a vypínaním ohrevu. Aj pri najvyššom výkone sa ohrev môže zapnúť alebo vypnúť.
- V prípade viacokruhových varných zón sa môžu ohrevy vnútorných výhrevných okruhov a ohrevy rozšírení v rôznych časoch vypínať a zapínať.

Ukazovateľ zostatkového tepla

Táto varná doska je vybavená dvojfázovým ukazovateľom zostatkového tepla pre každú varnú zónu.



Pokiaľ sa na displeji varnej dosky zobrazí symbol **H**, varná doska je stále horúca. Túto funkciu je možné využiť napríklad na uchovanie teploty drobného pokrmu alebo na rozpustenie čokolády na varenie. Potom, čo varná zóna viac vychladne, na displeji sa zobrazí symbol **h**. Kým sa varná zóna dostatočne neochladí, ukazovateľ stále svieti.

Obsluha spotrebiča

V tejto kapitole nájdete pokyny pre nastavenie varných zón. Tabuľka ukazuje nastavenie ohrevu a čas prípravy rôznych pokrmov.

Zapnutie a vypnutie varnej dosky

V tejto kapitole nájdete pokyny pre nastavenie varných zón. Tabuľka ukazuje nastavenie ohrevu a čas prípravy rôznych pokrmov.

Zapnutie: Dotknite sa symbolu . Zaznie signál. Svetí kontrolka nad hlavným vypínačom a ukazovateľa . Varný panel je pripravený na prevádzku.

Vypnutie: Držte stlačený symbol  dovedy, kým kontrolka nad hlavným vypínačom a ukazovateľa nezhasnú. Všetky varné zóny sú vypnuté. Ukazovateľ zvyškového tepla svieti ďalej, kým nie sú varné zóny dostatočne vychladnuté.

Upozornenie

- Varná doska sa automaticky vypne, pokiaľ sú všetky varné zóny vypnuté na viac ako 20 sekúnd.
- Zvolené nastavenie je uchované počas 4 sekúnd potom, čo je varná doska vypnutá. Ak ju počas tohto času znovu zapnete, varná doska bude pokračovať vo funkcii s pôvodným nastavením.



Nastavenie varnej zóny

Na ovládacom paneli zvolte požadovanú varnú zónu. Stupeň ohrevu 1 = najnižšie nastavenie
Stupeň ohrevu 9 = najvyššie nastavenie

Každý stupeň varenia má medzistupeň.
V oblasti nastavenia je označený symbolom •.

Nastavte stupeň ohrevu

Varná doska musí byť zapnutá.

1. Na zvolenie varnej zóny sa dotknite symbolu . Na indikátore stupňa ohrevu svieti , pod indikátorom stupňa ohrevu svieti •.
2. Na ovládacom paneli zvolte požadovaný stupeň ohrevu.

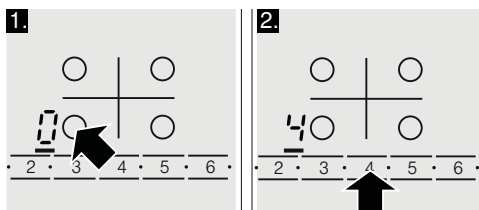

Zmena nastavenia stupňa ohrevu:

Na ovládacom paneli zvolte varnú zónu a potom požadovaný stupeň ohrevu.

Vypnutie varnej zóny

Pomocou symbolu  zvolte varnú zónu.

Nastavte ovládací panel na 0.
Približne po 10 sekundách sa zapne ukazovateľ zvyškového tepla.

Upozornenie

- Naposledy zvolená varná zóna zostane aktivovaná. Môžete zvolit' varnú zónu bez toho, aby ste ju znovu nastavovali.

Odporúčania šéfkuchára

V nasledujúcej tabuľke nájdete niekoľko príkladov.

Čas prípravy pokrmov a stupeň ohrevu sa môže líšiť v závislosti od typu, hmotnosti a kvality danej potraviny. Odchýlky sú teda možné.

Aby sa začala variť tekutina, zvolte stupeň ohrevu 9. Husté tekutiny občas premiešajte.

Potraviny, ktoré je potrebné prudko opieť alebo potraviny, ktoré sa počas prvotného smaženia veľmi vysušujú, vám odporúčame prudko opražiť v malých porciách.

V kapitole Ochrana životného prostredia nájdete tipy na úsporu energie pri varení → *Strana 4*.

	Stupeň ohrevu	Nastavenie doby prípravy v minútach
Rozohrevanie		
Čokoládová poleva	1-1.	-
Maslo, med, želatína	1-2	-
Ohrev a udržiavanie teploty		
Dusenie (napr. šošovica)	1-2	-
Mlieko**	1.-2.	-
Zohrievanie klobás vo vode**	3-4	-
Rozmrazovanie a ohrev		
Mražený špenát	2.-3.	10-20 min.
Mražený guláš	2.-3.	20-30 min.
Mierne varenie		
Knedle	4.-5.*	20-30 min.
Ryby	4-5*	10-15 min.
Biele omáčky, napr. bešamel	1-2	3-6 min.
Šľahané omáčky, napr. francúzska, holandská	3-4	8-12 min.
Varenie, varenie v pare, dusenie		
Ryža (s dvakrát väčšou dávkou vody)	2-3	15-30 min.
Ryžový náryp	1.-2.	35-45 min.
Neošúpané varené zemiaky	4-5	25-30 min.
Varené zemiaky	4-5	15-25 min.

* Pokračujúce varenie bez použitia pokrievky

** Bez pokrievky

*** Často obracajte

	Stupeň ohrevu	Nastavenie doby prípravy v minútach
Cestoviny, rezance	6-7*	6-10 min.
Dusené pokrmy, polievky	3.-4.	15-60 min.
Zelenina	2.-3.	10-20 min.
Mrazená zelenina	3.-4.	10-20 min.
Varenie v tlakovom hrnci	4-5	-
Dusenie		
Rolády	4-5	50-60 min.
Pečené mäso v hrnci	4-5	60-100 min.
Guláš	2.3.	50-60 min
Smaženie na malom množstve oleja**		
Plátky mäsa, prírodné	6-7	6-10 min.
Plátky mäsa, mrazené	6-7	8-12 min.
Kotlety, prírodné***	6-7	8-12 min.
Steak (hrúbka 3 cm)	7-8	8-12 min.
Hamburgery, karbonátky (hrúbka 3 cm)***	4.-5.	30-40 min.
Hydinové prsia (2 cm)***	5-6	10-20 min
Hydinové prsia mrazené***	5-6	10-30 min.
Ryby a rybacie filety, prírodné	5-6	8-20 min.
Ryby a rybacie filety, obalované	6-7	8-20 min.
Ryby a rybacie filety, obalované a mrazené, napr. rybacie prsty	6-7	8-12 min.
Krevety, smažené krevety	7-8	4-10 min.
Restovanie zeleniny, čerstvých húb	7-8	10-20 min.
Zelenina s mäsom na ázijský spôsob	7.-8.	15-20 min.
Orestované pokrmy, mrazené	6-7	6-10 min
Palacinky	6-7	Postupne
Omelety	3.-4.	Postupne
Volské oká	5-6	3-6 min.
Fritovanie (150 – 200 g na porciu v 1 – 2 l oleja**)		
Mrazené potraviny, napr. hranolčeky, kuracie nugety	8-9	-
Krokety, mrazené	7-8	-
Mäso, napr. kuracie kúsky	6-7	-
Ryby, obalované / v cestíčku	5-6	-
Zelenina, huby, obalované alebo v cestíčku	5-6	-
Drobné smažené pokrmy, napr. šišky plnené džemom, smažené ovocie	4-5	-

* Pokračujúce varenie bez použitia pokrievky

** Bez pokrievky



*** Často obracajte

Funkcia PowerBoost

Funkcia PowerBoost vám umožní ohriať veľké množstvo vody rýchlejšie ako pri použití stupňa ohrevu 9. Funkciu PowerBoost môžete využiť iba na varných zónach s označením **boost** a symbolom .

Na použitie funkcie PowerBoost pri varných zónach s dvomi okruhmi je potrebné aktivovať druhé vlákno okruhu.

Aktivácia funkcie PowerBoost

1. Zvoľte varnú zónu.
2. Stlačte symbol . Na displeji sa rozsvieti symbol .

Funkcia PowerBoost je aktivovaná.

Deaktivácia funkcie PowerBoost

1. Zvoľte varnú zónu.
2. Zvoľte pokračujúce nastavenie na prípravu pokrmu. Symbol  sa vypne.

Funkcia PowerBoost je deaktivovaná.

Upozornenie



- Ak funkciu PowerBoost nevypnete, po určitom čase sa automaticky vypne. Varná zóna sa prepne naspäť na stupeň ohrevu 9.
- Berte, prosím, na vedomie, že s funkciou PowerBoost sa olej a tuk rýchlo zahreje. Varnú dosku nikdy nenechávajte bez dozoru. Prehriaty olej a tuk sa rýchlo vznieti, pozrite príslušnú kapitolu Dôležité bezpečnostné pokyny → *Strana 3.*

Detská poistka

Detskú poistku môžete použiť, aby ste predišli náhodnému zapnutiu varnej dosky deťmi.

Aktivácia a deaktivácia detskej poistky

Varná doska musí byť vypnutá.

Zapnutie: Symbolu  sa dotýkajte cca 4 sekundy. Symbol  sa rozsvieti na 10 sekúnd. Varný panel je zablokovaný.

Vypnutie: Dotýkajte sa symbolu  cca 4 sekundy. Blokovanie je vypnuté.

Automatická detská poistka

S touto funkciou sa detská poistka aktivuje automaticky po každom vypnutí varnej dosky.

Aktivácia a deaktivácia

Informácie o aktivácii automatickej detskej poistky nájdete v kapitole Základné nastavenie → *Strana 9.*

Automatické vypnutie varnej zóny



Ak je varná zóna zapnutá dlhý čas bezo zmeny nastavenia, aktivuje sa automatické časové obmedzenie.

Varná zóna prestane hriať. Na displeji varných zón striedavo blikajú symboly $F\text{B}$ a ukazovatele zvyškového tepla H/h . Po stlačení ktorejkoľvek kontrolky sa displej vypne. Môžete nastaviť nové hodnoty.

K aktivácii časového obmedzenia dôjde v závislosti od zvoleného stupňa ohrevu (1 až 10 hodín).

Ochrana pred náhodnou aktiváciou

Ak je varná doska zapnutá, pri utieraní ovládacieho panelu môže dôjsť ku zmene nastavenia.

Aby sa tomu zabránilo, disponuje varný panel funkciou ochrany pred náhodnou aktiváciou. Dotknite sa symbolu  Zaznie signál a ukazovateľ nad symbolom  svieti. Ovládací panel je na 30 sekúnd zablokovaný. Ovládací panel môžete utrieť bez toho, aby ste zmenili nastavenia.

Upozornenie: Hlavný vypínač nepodlieha ochrane proti náhodnej aktivácii. Varnú dosku môžete kedykoľvek vypnúť.

Základné nastavenie

Tento spotrebič disponuje najrôznejšími možnosťami základného nastavenia. Nastavenie môžete prispôsobiť svojim individuálnym potrebám.

Ukazovateľ	Funkcia
$c\ i$	Automatická detská poistka
	Vypnuté.*
i	Zapnuté.
z	Manuálna a automatická detská poistka sú vypnuté.
$c\ z$	Zvukový signál
	Potvrdzujúci signál a signál prevádzkovej poruchy sú vypnuté (signál hlavného vypínača zostáva vždy zapnutý).
i	Iba signál prevádzkovej chyby je zapnutý.
z	Iba potvrdzujúci signál je zapnutý.
z	Potvrdzujúci signál a signál prevádzkovej poruchy sú zapnuté.*
$c\ 7$	Pripojenie výhrevných telies
	Vypnuté.
i	Zapnuté.
z	Posledné nastavenie pred vypnutím varnej zóny.*
$c\ 9$	Čas výberu varnej zóny
	Neobmedzený: Vždy môžete nastaviť naposledy zvolenú varnú zónu alebo vybrať nové nastavenie.*
i	Naposledy zvolenú varnú zónu môžete nastaviť do 10 sekúnd od jej zvolenia, potom budete musieť varnú zónu pred nastavením znova vybrať.
$c\ 0$	Obnovenie základných nastavení
	Vypnuté.*
i	Zapnuté.

*Základné nastavenie

Vykonanie základného nastavenia

Varná doska musí byť vypnutá.

1. Zapnite varnú dosku.
2. V priebehu nasledujúcich 10 sekúnd sa symbolu  dotýkajte 4 sekundy.

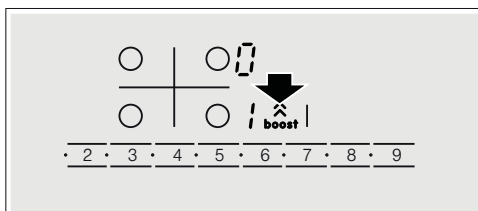

Na ľavom displeji blikajú striedavo symboly c a i , na pravom displeji svieti .

- Symbol  viackrát stláčajte, kým sa neobjaví požadovaný ukazovateľ.
- Na ovládacom paneli zvolte požadovanú hodnotu.

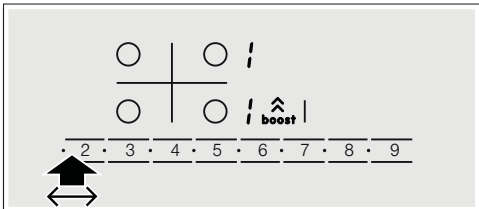

- Symbolu  sa dotýkajte 4 sekundy. Nastavenie je aktivované.

Vypnutie

Základné nastavenie opustíte tak, že vypnete varnú dosku hlavným vypínačom a vykonáte nové nastavenie.



Čistenie spotrebiča

Vhodné čistiace prostriedky a prostriedky na ošetrovanie si môžete zakúpiť v našom zákaznickom servise.

Varná doska

Varnú dosku po každom použití očistite. Tým zabránite pripáleniu rozliatych potravín na keramickom povrchu. Očistite varnú dosku až po jej vychladnutí.

Používajte iba čistiace prostriedky vhodné na sklokeramické povrchy. Postupujte podľa pokynov pre čistenie na obaloch.

Nikdy nepoužívajte:

- Nezriedený prostriedok na umývanie riadu
- Umývací prostriedok pre umývačky riadu
- Hrubé čistiace prostriedky
- Drsné čistiace prostriedky, ako je napríklad sprej na čistenie rúry alebo prostriedok na odstránenie škvŕn.
- Drôtenky
- Vysokotlakové alebo parné čističe

Odolné nečistoty najlepšie odstraňujte pomocou škrabky na sklo, ktorú môžete zakúpiť v maloobchodoch. Postupujte podľa pokynov výrobcu.

Vhodnú škrabku na sklo môžete zakúpiť i v našom zákaznickom servise.

Skvelé výsledky čistenia dosiahnete pri používaní špeciálnej hubky na čistenie sklokeramických varných dosiek.

Rám varnej dosky

Aby ste zamedzili poškodeniu rámu varnej dosky, postupujte podľa nasledujúcich pokynov:

- Používajte iba teplú vodu so saponátom.
- Pred použitím novú umývaciu hubku riadne umyte.
- Nepoužívajte žiadne čistiace prostriedky obsahujúce piesok ani ostré čistiace prostriedky.
- Nepoužívajte škrabku na sklo.

Čo robiť v prípade poruchy?

Poruchu je možné obvykle ľahko vysvetliť. Predtým, ako zavoláte náš zákaznícky servis, skúste poruchu odstrániť pomocou nasledujúcej tabuľky.

Displej	Porucha	Opatrenie
Nesvieti žiadny ukazovateľ.	Došlo k výpadku elektrickej energie.	Skontrolujte poistku pre tento spotrebič v poistkovej skrini. Skontrolujte, či fungujú vaše ostatné spotrebiče.
Všetky displeje blikajú.	Ovládací panel je vlhký alebo na ňom spočíva nejaký predmet.	Osušte ovládací panel alebo predmet odstráňte.
<i>F2</i>	Dlhší čas sa používalo niekoľko varných zón na vysokom stupni ohrevu. Z dôvodu ochrany elektroniky sa varná zóna vypne.	Chvíľku vyčkajte. Stlačte ktorúkoľvek kontrolku. Až zhasne symbol <i>F2</i> , elektronika sa dostatočne ochladila. Môžete pokračovať vo varení.
<i>F4</i>	Aj keď zhasol symbol <i>F2</i> , elektronika sa znovu zahriala. Všetky varné zóny boli vypnuté.	Chvíľku vyčkajte. Stlačte ktorúkoľvek kontrolku. Po zhasnutí symbolu <i>F4</i> môžete pokračovať vo varení.
Striedavo bliká symbol <i>F5</i> a stupeň ohrevu. Zaznie zvukový signál.	Varovanie: V oblasti ovládacieho panelu sa nachádza horúca nádoba. Hrozí, že dôjde k prehriatiu elektroniky.	Odstráňte nádobu. Ukazovateľ poruchy na displeji zakrátko zhasne. Môžete pokračovať vo varení.
<i>F5</i> a zaznie zvukový signál.	V oblasti ovládacieho panelu sa nachádza horúca nádoba. Z dôvodu ochrany elektroniky sa varná zóna vypne.	Odstráňte nádobu. Chvíľku vyčkajte. Stlačte akúkoľvek kontrolku. Po zhasnutí symbolu <i>F5</i> môžete pokračovať vo varení.
<i>F8</i>	Varná zóna bola v prevádzke príliš dlho a vypala sa.	Môžete varnú zónu okamžite znovu zapnúť.

Zákaznícky servis

Náš zákaznícky servis je vám k dispozícii pre prípad, že potrebujete váš spotrebič opraviť. Vždy nájdeme najvhodnejšie riešenie tak, aby nebolo treba zbytočne posielat' k vám domov technikov.

Označenie produktu (č. E) a výrobné číslo (FD)

Pri kontakte so zákazníckym servisom uveďte, prosím, označenie produktu (E) a číslo výroby konkrétneho spotrebiča (FD). Tieto údaje nájdete na typovom štítku, ktorý nájdete na dokladoch od svojho spotrebiča.

Elektronický systém vašej varnej dosky sa nachádza pod ovládacím panelom. Teplota v tejto oblasti sa môže z rôznych dôvodov prudko zvýšiť.

Aby ste predišli prehriatiu elektroniky, vypínajú sa varné dosky podľa ich potreby. Na displeji varných zón striedavo blikajú symboly *F2*, *F4*, alebo *F5* spolu s ukazovateľom zvyškového tepla *H* alebo *h*.

Berte, prosím, na vedomie, že za návštevu servisného technika s cieľom opravy z dôvodu nesprávneho použitia spotrebiča sa hradí poplatok, a to i keď je spotrebič v záručnej lehote.

Spoločte sa na profesionalitu výrobcu svojho spotrebiča. Tak si môžete byť istí, že vaša oprava bude vykonaná školenými servisnými technikmi, ktorí so sebou vozia originálne náhradné diely práve pre vaše spotrebiče.



Skúšobné pokrmy

Táto tabuľka je navrhnutá pre skúšobné inštitúty na zjednodušenie kontroly spotrebiteľa.

Údaje v tejto tabuľke sú uvedené vzhľadom na príslušnosť značky Schulte-Ufer (4 kusy riadu zo súpravy HEZ 390042 pre indukčné varné dosky) s nasledujúcimi rozmermi:

- Hlboký hrniec, priemer 16 cm, 1,2 litra, pre jednoduchú varnú zónu s priemerom 14,5 cm.
- Hrnec, priemer 16 cm, 1,7 litra, pre jednoduchú varnú zónu s priemerom 14,5 cm.
- Hrnec, priemer 22 cm, 4,2 litra, pre varnú zónu s priemerom 18 cm alebo 17 cm.
- Panvica na smaženie, priemer 24 cm, pre varnú zónu s priemerom 18 cm alebo 17 cm.

Skúšobné pokrmy	Predhriatie			Varenie	
	Stupeň ohrevu	Čas prípravy pokrmu (mins)	Pokrievka	Stupeň ohrevu	Pokrievka
Rozpúšťanie čokolády					
Riad: hlboký hrniec					
Čokoládová poleva (napr. Dr. Oetker tmavá čokoláda, 150 g) na varnej zóne s priemerom 14,5 cm	-	-	-	1.	Nie
Ohrev a udržiavanie teploty dusenej šošovice					
Riad: hrniec					
Dusená šošovica podľa DIN 44550					
Počiatočná teplota 20 °C					
Množstvo 450 g na varnú zónu s priemerom 14,5 cm	9	cca 2:00 bez miešania	Áno	1.	Áno
Množstvo 800 g na varnú zónu s priemerom 18 cm alebo 17	9	cca 2:00 bez miešania	Áno	1.	Áno
Dusená šošovica z plechovky					
napr. šošovica s klobásami Erasco.					
Počiatočná teplota 20 °C					
Množstvo 500 g na varnú zónu s priemerom 14,5 cm	9	cca 2:00 (premiešajte po cca 1:30)	Áno	1.	Áno
Množstvo 1000 g na varnú zónu s priemerom 18 cm alebo 17 cm.	9	cca 2:00 (premiešajte po cca 1:30)	Áno	1.	Áno
Mierne varenie bešamelu					
Riad: hlboký hrniec					
Teplota mlieka: 7 °C					
Recept: 40 g masla, 40 g múky, 0,5 l mlieka (obsah tuku 3,5 %) a štipka soli na varnú zónu s priemerom 14,5 cm	g ²	cca 5:20	Nie	1,3	Nie
				¹ Rozpustite maslo, premiešajte múku a soľ a zmes varte počas 3 minút.	
		² Pridajte do zmesi mlieko a pri neustálom miešaní uveďte do varu.			
				³ Potom, čo sa bešamel začne variť, ponechajte omáčku pri neustálom miešaní na stupni 1 počas ďalších 2 minút.	

Skúšobné pokrmy	Stupeň ohrevu	Predhriatie Čas prípravy pokrmu (min:s)	Pokrievka	Varenie Stupeň ohrevu	Pokrievka
-----------------	---------------	---	-----------	--------------------------	-----------

Príprava ryžového nákypu – Varenie s pokrievkou

Riad: hrniec

Teplota mlieka: 7 °C					
Recept: 190 g guľatozrnnej ryže, 90 g cukru, 750 ml mlieka (obsah tuku 3,5 %) a 1 g soli na varnú zónu s priemerom 14,5 cm	9	cca 6:45 Zohrejte mlieko, kým nezačne peniť. Nastavte pokračujúci stupeň ohrevu a pridajte do mlieka ryžu, cukor a soľ. Celkový čas prípravy pokrmu (vrát. uvedenia do varu) cca 45 minút.	Nie	2	Áno
				Premiešajte nákyk po 10 minútach.	
Recept: 250 g guľatozrnnej ryže, 120 g cukru, 1 l mlieka (obsah tuku 3,5 %) a 1,5 g soli na varnú zónu s priemerom 18 cm alebo 17 cm	9	cca 7:20 Zohrejte mlieko, kým nezačne peniť. Nastavte pokračujúci stupeň ohrevu a pridajte do mlieka ryžu, cukor a soľ. Celkový čas prípravy pokrmu (vrát. uvedenia do varu) cca 45 minút.	Nie	2	Áno
				Premiešajte nákyk po 10 minútach.	

Príprava ryžového nákypu – Varenie bez pokrievky

Riad: hrniec

Teplota mlieka: 7 °C					
Recept: 190 g guľatozrnnej ryže, 90 g cukru, 750 ml mlieka (obsah tuku 3,5 %) a 1 g soli na varnú zónu s priemerom 14,5 cm	9	cca 7:30 Pridajte do zmesi ryžu, cukor a soľ a pri neustálom miešaní uveďte do varu. Pri teplote mlieka cca 90 °C znížte teplotu na pokračujúci čas prípravy pokrmu. Varte približne 50 minút.	Nie	2	Nie
Recept: 250 g guľatozrnnej ryže, 120 g cukru, 1 l mlieka (obsah tuku 3,5 %) a 1,5 g soli na varnú zónu s priemerom 18 cm alebo 17 cm	9	cca 8:00 Pridajte do zmesi ryžu, cukor a soľ a pri neustálom miešaní uveďte do varu. Pri teplote mlieka cca 90 °C znížte teplotu na pokračujúci čas prípravy pokrmu. Varte približne	Nie	2	Nie

Príprava ryže

Riad: hrniec

Teplota vody: 20 °C					
Recept podľa DIN 44550R:					
125 g dlhozrnnej ryže, 300 ml vody a štipka soli na varnú zónu s priemerom 14,5 cm	9	cca 2:48	Áno	2	Áno
Recept podľa DIN 44550R:					
250 g dlhozrnnej ryže, 600 ml vody a štipka soli na varnú zónu s priemerom 18 cm alebo 17 cm	9	cca 3:15	Áno	2.	Áno

Skúšobné pokrmy	Stupeň ohrevu	Predhriatie Čas prípravy pokrmu (min:s)	Pokriev- ka	Varenie Stupeň ohrevu	Pokriev- ka
Smaženie kotliet z bravčovej pečienky					
Riad: panvica na smaženie					
Počiatočná teplota pečienky: 7 °C					
Množstvo: 3 kusy bravčovej pečienky (celková hmotnosť cca 300 g, hrúbka 1 cm) a 15 ml slnečnicového oleja) na varnú zónu s priemerom 18 cm alebo 17 cm	9	cca 2:40	Nie	7	Nie
Smaženie palacínok					
Riad: panvica na smaženie					
Recept podľa DIN EN 60350-2					
Množstvo: 55 ml cesta na každú palacinku na varnú zónu s priemerom 18 cm alebo 17 cm	9	cca 2:40	Nie	6 alebo 6, v závislosti od úrovne zhnednutia	Nie
Smažené zemiakové hranolčeky, zmrazené					
Riad: hrniec					
Množstvo: 1,8 l slnečnicového oleja, na porciu: 200 g mrazených hranolčekov (napr. značka McCain 123 Original fries) na varnú zónu s priemerom 18 cm alebo 17 cm	9	Kým teplota oleja nedosiahne 180 °C	Nie	9	Nie

Pokiaľ sú testy vykonané na varnej zóne s priemerom 18 cm s nastavením na 1 500 W, čas prípravy pokrmu sa zvýši o cca 20 % a nastavenie pokračujúceho času prípravy sa zvýši o jeden stupeň pre pokračujúci čas prípravy.



1

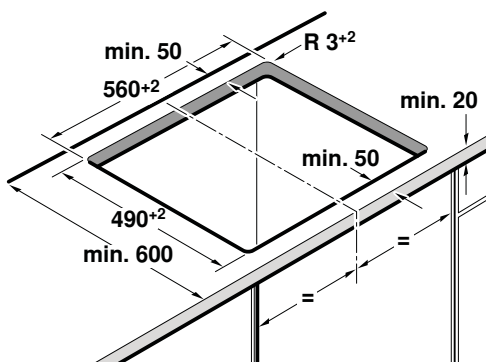
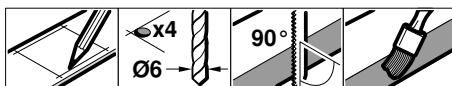

2

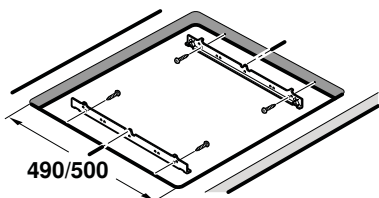
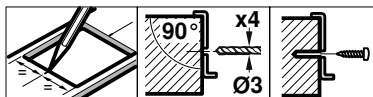

3

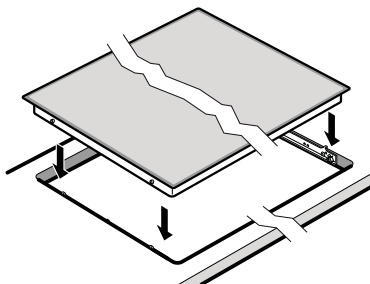

Prosím, berte na vedomie nasledujúce pokyny

Pripojenie k elektrickej sieti: Smie ho vykonávať iba koncesovaný špecialista. Záruka sa nevzťahuje na nesprávnu inštaláciu spotrebiča.

Inštalácia: Smie ju vykonávať iba odborník. Osoba inštalujúca spotrebič je zodpovedná za všetky škody.

Pripojenie: Spotrebič patrí do ochrannej triedy I a smie sa používať iba pomocou uzemneného pripojenia.

Zapojenie: Inštalácia musí obsahovať všepólový izolačný spínač s kontaktnou medzerou najmenej 3 mm.

Inštalácia pod spotrebič: Neinštalujte pod svoj spotrebič chladničky, umývačky riadu, rúry na pečenie bez vetrania alebo automatické práčky.

Pod spotrebič je možné nainštalovať modulare/kompaktne umývačky riadu rovnakej značky. Pracovný povrch musí mať hrúbku aspoň 40 mm.

Pokiaľ je pod varnou doskou nainštalovaná rúra na pečenie, hrúbka pracovnej dosky smie byť odlišná od minimálnej hrúbky uvedenej v tomto návode. Dbajte na pokyny montážneho návodu k vašej rúre.

Medziľahlý podpera: Ak sa je možné dotknúť spodnej časti varnej dosky, je nevyhnutné pod ňu namontovať medziľahlý podperu.

Medziľahlý podperu získate ako príslušenstvo v špecializovaných maloobchodoch.

Ak budete používať svoju vlastnú medziľahlý podperu, minimálna vzdialenosť od sieťového pripojenia vášho spotrebiča musí byť 10 mm.

Pracovný povrch: vyrovnaný, vodorovný, stabilný.

Používatelia elektronických implantátov!

Spotrebič môže obsahovať permanentné magnety, ktoré môžu ovplyvniť elektronické implantáty ako napr. kardiostimulátory alebo inzulínové pumpy. Preto počas inštalácie spotrebiča sa nesmú používatelia elektronických implantátov zdržiavať v tesnejšej blízkosti ako 10 cm od spotrebiča.

Technická príprava spotrebiča – Obr. 1

Jednotka na vstavanie spotrebiča: Odolná proti teplotám najmenej 90 °C.

Výrez: Minimálna vzdialenosť od postranných stien: 90 mm. Po vyrezaní otvoru odstráňte všetky hobliny.

Orezané povrchy: Zatavte tieto povrchy žiaruvzdorným materiálom.

Nasadzovanie bezpečnostných teleskopických výsuvov – Obr. 2

Pracovné povrchy s obkladom: Použite nižšie otvory vybavené závitom.

Kameninové pracovné povrchy: Nasadte bezpečnostné teleskopické výsuvy.

Pripojenie a montáž varnej dosky – Obr. 3

Pred pripojením spotrebiča skontrolujte stav svojej elektrickej inštalácie.

Spotrebič bez vopred namontovaného napájacieho vedenia: Pripojte iba podľa schémy pripojenia. V prípade potreby použite priložené medené mostíky. Sieťový privod: Typ H05 VV-F alebo rádovo vyšší; podľa zodpovedajúceho prúdového zaťaženia určite požadovaný priemer vodičov. Priemer <math>< 1,5 \text{ mm}^2</math> nie je prípustný!

Spotrebič s vopred namontovaným 5 žilovým napájacím vedením: Napájacie vedenie smie pripojiť iba preškolený servisný technik.

Inštalácia: Dbajte na to, aby nedošlo k zachyteniu sieťového kábla a aby nebol vedený cez ostré hrany. Ak je pod varnou doskou namontovaná rúra, vedte kábel okolo zadných rohov rúry do sieťovej škatuľky.

Upozornenie: Ak sa na displeji zobrazí symbol , spotrebič nebol riadne pripojený. Odpojte spotrebič z elektrickej siete a skontrolujte pripojenie.

Pracovné povrchy s obkladom: Zatavte spojky medzi obkladom silikónovou gumou.

Demontáž varnej dosky: Odpojte spotrebič od elektrickej siete. Stlačením zdola hore varnú dosku vyberte.

Informácie v prípade elektrických varných dosiek pre domácnosť	Symbol	Hodnota	Jednotka
Značka		BOSCH	
Identifikácia modelu		PKF645FN1E	
Typ varnej dosky		elektrická	
Počet zón a/alebo plôch na varenie na varenie		4	
Technológia ohrevu (indukčné zóny a plochy na varenie, sálavé zóny na varenie, pevné platne)		tepelná špirála	
V prípade kruhových zón alebo plôch na varenie: priemer plochy užitočného povrchu na elektricky ohrievanú zónu na varenie, zaokrúhlený na najbližších 5 mm			
Ľavá predná	∅	14,5	cm
Ľavá zadná	∅	21	cm
Pravá predná	∅	18	cm
Pravá zadná	∅	14,5	cm
V prípade nekrhových zón alebo plôch na varenie: dĺžka a šírka plochy užitočného povrchu na elektricky ohrievanú zónu alebo plochu na varenie, zaokrúhlené na najbližších 5 mm			
Vypočítaná spotreba energie na zónu alebo plochu na varenie na kg			
Ľavá predná		190,2	Wh/kg
Ľavá zadná		188,8	Wh/kg
Pravá predná		186,7	Wh/kg
Pravá zadná		190,2	Wh/kg
Spotreba energie varnej dosky vypočítaná na kg		189,0	Wh/kg

Tabuľka povinných informácií pre domácnosť: (V zmysle ekodizajnu Nariadenia Komisie č 66/2014, čl.2.3.)

**BOSCH**

Stvorené pre život

Záručný list

firmy BSH domácí spotřebiče s.r.o.

2 rokyzáruka od výrobcu
na všetky spotrebiče

Dovozca: BSH domácí spotřebiče s.r.o.

Radlická 350

158 00 Praha 5

Výrobok:	Produktové číslo: E-Nr.
	Poradové číslo: FD
Dátum predaja, pečiatka, podpis	Dátum montáže, pečiatka, podpis

Predajca je povinný úplne a čitateľne vyplniť všetky požadované údaje v záručnom liste v deň predaja spotrebiča. Neoddeliteľnou súčasťou tohto záručného listu je daňový doklad o predaji výrobku.

Záručný list je dokladom práv spotrebiteľa v zmysle Občianskeho zákonníka. Je súčasťou výrobku s výrobným číslom uvedeným na prednej strane tohto záručného listu, zvlášť v prípadoch dlhších než zákonom daná záručná lehota je záručný list jedným z dokázateľných prostriedkov práv užívateľa. Je v záujme spotrebiteľa, aby si skontroloval správnosť a úplnosť všetkých uvedených údajov, ako i to, či dostal od predajcu záručný list so správnym označením pre uvedený druh výrobku.

Odporúča sa, aby výrobky montoval a uviedol do prevádzky autorizovaný servis, ktorý poskytuje záruku odbornej montáže, predvedenie a preskúšanie výrobku.

Montáž a inštalácia spotrebiča musí byť vykonaná v súlade s vyhláškou ÚBP SR č. 718/2002 Z. z. súvisiacich predpisov a noriem v platnom znení.

Pred montážou výrobku je nutné, aby boli splnené všetky podmienky pre pripojenie na inžinierske siete podľa platných noriem a podľa návodu na použitie.

Zápisy o uskutočnených opravách:

Dátum objed. opravy	Dátum dokončenia	Číslo oprav. listu	Stručný opis poruchy

Upozornenie pre predajcov

Predajca je povinný dať zákazníkovi platný doklad o predaji, kde bude uvedený dátum predaja a označenie spotrebiča, a súčasťou dokladu o kúpe tovaru je správne a úplne vyplnený záručný list v deň predaja výrobku. V prípade predpredajnej reklamácie je potrebné predložiť riadne vyplnený reklamačný protokol.

Záručné podmienky

- na výrobok sa poskytuje záručná lehota **24 mesiacov** odo dňa zakúpenia výrobku kupujúcim
- spotrebiteľ je oprávnený chybu vytknúť do šiestich mesiacov od jej zistenia, najneskôr však do uplynutia záručnej lehoty
- pri reklamácií je podmienkou predložiť platný daňový doklad o kúpe výrobku (napr. pokladničný blok, faktúru a pod.)
- ak je výrobok používaný na iný než výrobcom stanovený účel alebo je výrobok používaný v rámci predmetu obchodnej činnosti, poskytuje sa záručná lehota 6 mesiacov odo dňa zakúpenia, keďže spotrebiče sú určené výhradne na použitie v domácnosti
- za chybu výrobku sa nepovažuje jeho nadmerné opotrebovanie a z toho vyplývajúce absencie niektorých pôvodných vlastností, ktoré boli spôsobené napr. zanedbaním bežnej údržby, čistenia, nadmerným používaním výrobku
- záručná lehota neplynie počas obdobia, keď kupujúci nemôže užívať tovar pre jeho chyby, za ktoré zodpovedá predávajúci
- ak nebude zistená žiadna porucha, na ktorú sa vzťahuje bezplatná záručná oprava, alebo bude zistená porucha nezavinená výrobcom, hradí náklady spojené s vyslaním servisného technika osoba, ktorá uplatnila nárok na túto opravu
- záručné opravy vykonávajú autorizované servisné strediská podľa zoznamu uvedeného v tomto záručnom liste

Právo na bezplatnú opravu výrobku na náklady BSH domáci spotrebiče s.r.o., organizačná zložka Bratislava, zaniká, ak:

- je nečitateľný výrobný štítok alebo na výrobku chýba,
- údaje na doklade o predaji sa líšia od údajov uvedených na výrobnom štítku spotrebiča,
- výrobok bol namontovaný v rozpore s návodom na montáž, prípadne nebol dodržaný súlad s platnými STN alebo s návodom na obsluhu,
- výrobok bol neodborne namontovaný alebo nebol uvedený do prevádzky organizáciou oprávnenou v zmysle vyhlášky ÚBP SR č. 718/2002 Z. z., platí pre plynové spotrebiče a spotrebiče s elektrickým napájaním 400 V, ako i pre spotrebiče dodávané bez elektrického kábla, prípadne bez elektrickej koncovky,
- bola vykonaná konštruktívna zmena alebo zásah do výrobku neoprávnenou osobou,
- porucha na výrobku vznikla použitím neoriginálnych náhradných dielov alebo príslušenstva,
- ide o poškodenie: mechanické, nadmernou záťažou, v dôsledku vodného kameňa, neodborného zapojenia, živelnou pohromou, vonkajšími vplyvmi a pod.

Vyhlasenie o hygienickej neškodnosti výrobku

Všetky výrobky distribuované spoločnosťou BSH domáci spotrebiče s.r.o., organizačná zložka Bratislava, prichádzajúce do styku s potravinami **spĺňajú požiadavky** o hygienickej neškodnosti podľa **európskej normy EC 1935/2004**. Toto vyhlásenie sa vzťahuje na všetky výrobky prichádzajúce do styku s potravinami uvedené v aktuálnom cenníku BSH domáci spotrebiče s.r.o., organizačná zložka Bratislava.

Symbol uvedený na výrobku alebo jeho obale upozorňuje na to, že výrobok po skončení jeho životnosti nepatrí k bežnému domácejmu odpadu, ale ho treba odovzdať do špeciálnej zberne odpadu na recyklovanie elektrických alebo elektronických spotrebičov.

Vašou podporou správnej likvidácie pomáhate opäť získať cenné suroviny a chrániť tak životné prostredie. Ďalšie informácie o recyklovaní tohto výrobku získate na miestnom úrade, v zberni odpadu alebo v združení Envidom, ktoré zabezpečuje zber, prepravu, spracovanie, recykláciu a ekologické zneškodňovanie elektroodpadu v zmysle zákona.



Uistenie dovozcu o vydaní vyhlásenia o zhode

Vážený zákazník,

Podľa zákona č. 264/1999 Z. z. Vás uistujeme, že na všetky výrobky distribuované spoločnosťou BSH domáci spotrebiče s. r. o. našim obchodným partnerom, bolo vydané prehlásenie o zhode v zmysle zákona č. 264/1999 Z. z. a príslušných nariadení vlády. Toto uistenie dovozcu o vydaní prehlásenia o zhode sa vzťahuje na všetky výrobky vrátane plynových spotrebičov, ktoré sú obsiahnuté v aktuálnom cenníku firmy BSH domáci spotrebiče s. r. o.

Kontakt na servis domácich spotrebičov BOSCH

Dodávateľ:

BSH domácí spotřebiče s.r.o. – organizačná zložka Bratislava

BSH domácí spotřebiče s.r.o.
Radlická 350
158 00 Praha 5

Príjem opráv:

Tel.: +421 244 450 808
Email: **opravy@bshg.com**

Objednávky príslušenstva a náhradných dielov:

Tel.: +421 244 452 041
Email: **dily@bshg.com**

Zákaznícke poradenstvo:

Tel.: +421 244 452 041
Email: **bosch.spotrebice@bshg.com**

Aktuálne informácie o servise nájdete na internetových stránkach **www.bosch-home.com/sk**.

Tu máte možnosť si dojednať opravu pomocou online formulára.

