

SENCOR®

SES 9210WH



PLNE AUTOMATICKÝ KÁVOVAR
NA ESPRESSO/CAPPUCCINO

Preklad pôvodného návodu



SENCOR®

SES 9210WH

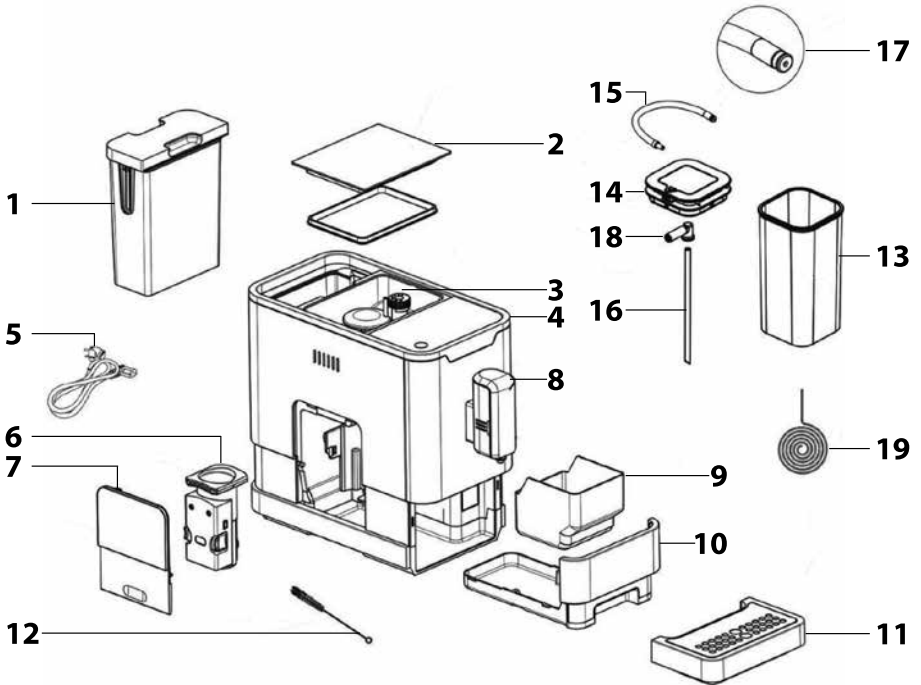
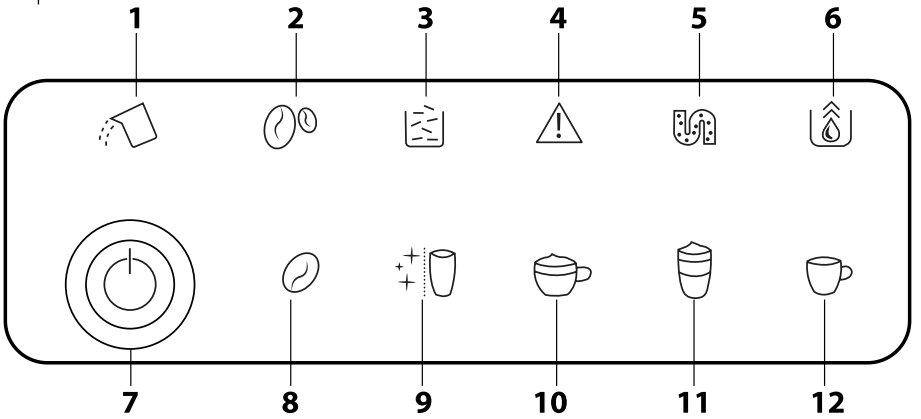

A**B**

C1



C2



D

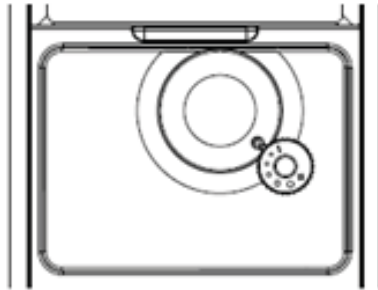

E1



E2



E3



E4

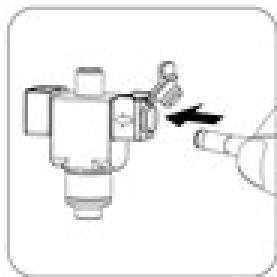

E5



E6

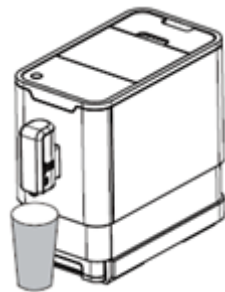
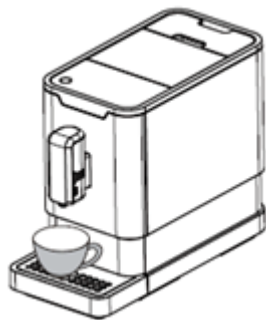
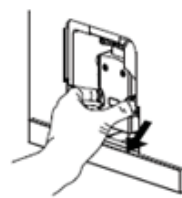
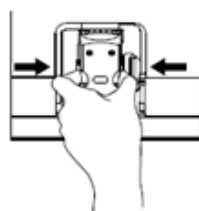
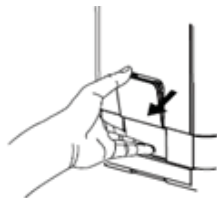
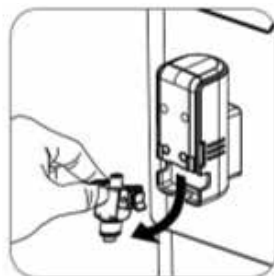

F**G****H****I1****I2**

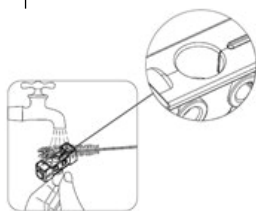
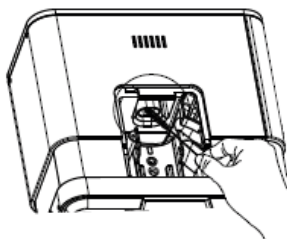
I3**I4****J****K**

SK Plne automatický kávovar na espresso/cappuccino

Dôležité bezpečnostné pokyny

ČÍTAJTE POZORNE A USCHOVAJTE ICH NA BUDÚCE POUŽITIE.

Všeobecné upozornenia

- Tento spotrebič nesmú používať deti. Udržujte spotrebič a jeho prívod mimo dosahu detí.
- Spotrebiče môžu používať osoby so zníženými fyzickými, zmyslovými či mentálnymi schopnosťami alebo nedostatkom skúseností a znalostí, pokiaľ sú pod dozorom alebo boli poučené o používaní spotrebiča bezpečným spôsobom a rozumejú prípadným nebezpečenstvám.
- Deti sa so spotrebičom nesmú hrať.
- Čistenie a údržbu vykonávanú používateľom nesmú vykonávať deti, ak nie sú staršie ako 8 rokov a pod dozorom.
- Udržujte spotrebič a jeho prívod mimo dosahu detí mladších než 8 rokov.
- Ak je prívodný kábel poškodený, jeho výmenu zverte odbornému servisnému stredisku, aby sa zabránilo vzniku nebezpečnej situácie. Spotrebič s poškodeným prívodným káblom je zakázané používať.
- Tento spotrebič je určený na použitie v domácnosti. Nie je určený na použitie v priestoroch, ako sú:
 - kuchynské kúty v obchodoch, kanceláriách a ostatných pracoviskách;

- v poľnohospodárstve;
- hostia v hoteloch, motelloch a iných obytných oblastiach;
- v podnikoch zaisťujúcich nocľah s raňajkami.
- Neponárajte zástrčku prívodného kábla, kábel ani spotrebič do vody alebo inej tekutiny.



VÝSTRAHA:

Plniaci otvor sa nesmie počas používania otvárať.



VÝSTRAHA:

Zabráňte poliatu nástrčky.

- Časti spotrebiča, ktoré prichádzajú do styku s potravinami, vždy čistite čistou teplou vodou s trochou neutrálneho prostriedku na umývanie riadu, potom opláchnite čistou vodou a utrite dosucha.



VÝSTRAHA:

Pri nesprávnom používaní hrozí riziko poranenia.

- Vonkajší povrch spotrebiča sa počas používania zahrieva a po použití môže byť určitý čas horúci. Dbajte na zvýšenú opatrnosť.
- Spotrebič nesmie byť umiestnený v skrinke, ak sa používa.

- Pred pripojením spotrebiča k sietovej zásuvke sa uistite, že sa jeho nominálne napätie uvedené na typovom štítku zhoduje s elektrickým napätím zásuvky.
- Spotrebič pripájajte iba k riadne uzemnenej zásuvke. Z bezpečnostných dôvodov neodporúčame používať rozvodku alebo predlžovací kábel.
- Spotrebič neumiestňujte na parapety okien, odkvapkávaciu dosku drezu alebo na nestabilné povrchy. Vždy ho umiestnite na stabilný, rovný a suchý povrch.
- Spotrebič neodkladajte na elektrický alebo plynový varič alebo do blízkosti otvoreného ohňa.
- Spotrebič nikdy nepoužívajte v bezprostrednom okolí vane, sprchy alebo bazéna.
- Spotrebič používajte iba na účel, na ktorý je určený.
- Používajte spotrebič podľa pokynov uvedených v návode na použitie. V opačnom prípade môže dôjsť k vzniku poranenia, poškodeniu spotrebiča alebo vzniku nebezpečnej situácie.
- Spotrebič používajte iba s originálnym príslušenstvom, ktoré sa s ním dodáva.

- Pri prevádzke sa musí ponechať voľný priestor aspoň 15 cm okolo spotrebiča a nad ním na zaistenie dostatočnej cirkulácie vzduchu.
- Hornú plochu spotrebiča používajte iba na nahrievanie šálok. Nepoužívajte ju na odkladanie predmetov.
- Zásobník na vodu plňte čistou studenou vodou. Nelejte doň ohriatu vodu alebo iné tekutiny ani doň nevkladajte žiadne predmety.
- Pred zapnutím spotrebiča sa uistite, že:
 - odkvapkávacia tácka s mriežkou je riadne nainštalovaná na svojom mieste;
 - zásobník je naplnený dostatočným množstvom vody a je riadne nainštalovaný na svojom mieste. Hladina vody nesmie presahovať rysku maxima.
- Počas prevádzky spotrebiča dbajte na zvýšenú opatrnosť, aby ste sa neobarili vriacou vodou alebo parou.
- Funkcia horúcej vody sa smie nepretržite použiť maximálne na jedno vyprázdnenie celého zásobníka na vodu.
- Pri používaní spotrebiča pravidelne kontrolujte stav vody v zásobníku. Ak hladina vody klesne pod rysku minima, doplňte ju. Pred doplnením vody spotrebič najskôr vypnite a odpojte od sieťovej zásuvky.
- Vstavaný mlynček na kávu používajte iba na mletie zrnkovej kávy. Nepoužívajte ho na mletie iných surovín.
- Dbajte na to, aby sa počas procesu mletia kávy nedostali do priestoru mlynčeka vlasy alebo iné predmety. Veko zásobníka na kávové zrná by malo byť vždy riadne uzatvorené, ak práve nedoplňujete kávové zrná alebo nenastavujete hrúbosť mletia.
- Spotrebič je vybavený vstavanou tepelnou poistkou, ktorá ho vypne, keď je čerpadlo v chode naprázdno, aby nedošlo k jeho poškodeniu. Ak takáto situácia nastane, odpojte sieťový kábel od zásuvky a spotrebič nechajte aspoň na 30 minút vychladnúť. Potom ho môžete znovu používať.
- Nepremiestňujte spotrebič so šálkou kávy umiestnenou na mriežke odkvapkávacej tácky alebo so šálkami umiestnenými na ploche určenej na ich zohrievanie.
- Dbajte na to, aby sa privodný kábel nedostal do kontaktu s horúcim povrchom.
- Spotrebič odpájajte od sieťovej zásuvky ťahom za zástrčku, nie za privodný kábel. Inak by mohlo dôjsť k poškodeniu privodného kábla alebo zásuvky.
- Spotrebič je vybavený odnímateľným privodným káblom. Ak je privodný kábel poškodený, musí sa nahradiť novými privodným káblom originálneho typu.
- Neponárajte spotrebič, privodný kábel ani zástrčku privodného kábla do vody ani inej tekutiny.
- Zabráňte kontaktu privodného kábla a zástrčky s vodou alebo inou tekutinou.
- Dbajte na to, aby odnímateľný privodný kábel neprišiel do kontaktu s vodou alebo vlhkosťou.
- Aby ste sa vyvarovali nebezpečenstva úrazu elektrickým prúdom, neopravujte spotrebič sami ani ho nijako neupravujte. Všetky opravy zverte autorizovanému servisnému stredisku. Zásahom do spotrebiča sa vystavujete riziku straty zákonného práva z chybného plnenia, prípadne záruky za akosť.

SK Plne automatický kávovar na espresso/cappuccino

Návod na použitie

- Ďakujeme, že ste si kúpili náš výrobok značky SENCOR, a veríme, že s ním budete spokojní.
- Pred použitím tohto spotrebiča sa, prosím, oboznámte s návodom na jeho obsluhu, a to aj v prípade, že ste už oboznámení s používaním spotrebičov podobného typu. Spotrebič používajte iba tak, ako je opísané v tomto návode na použitie. Návod uschovajte pre prípad ďalšej potreby.
- Minimálne počas trvania zákonného práva z chybného plnenia, prípadne záruky za akosť, odporúčame uschovať originálny prepravný kartón, baliaci materiál, pokladničný doklad a potvrdenie o rozsahu zodpovednosti predávajúceho alebo záručný list. V prípade prepravy odporúčame zabaliť spotrebič opäť do originálnej skatule od výrobcu.

POPIS SPOTREBIČA

A1 Zásobník na vodu, objem 1,1 l

A2 Kryt zásobníka na kávové zrná

A3 Zásobník na kávové zrná, kapacita 150 g
Vnútri zásobníka sa nachádza mlynček s nastaviteľnou hrúbkou mletia.

A4 Ovládací panel s displejom

A5 Odnímateľný privádzny kábel

A6 Sparovacia jednotka

A7 Servisné dverka

A8 Hlavica s výpusťom kávy a horúcej vody (disponuje nastaviteľnou výškou)

A9 Zásobník na kávový usadeninu

A10 Vnútorňá odkvapkávacia táčka

A11 Vonkajšia odkvapkávacia táčka

A12 Kečka na čistenie

A13 Nádobka na mlieko

A14 Viečko nádoby na mlieko

A15 Spojovacia trubička na mlieko

A16 Trubička nádoby na mlieko

A17 Spojka trubičky na mlieko

A18 Gumová spojka

A19 Čistiaca ihla

POPIS DOTYKOVÉHO OVLÁDACIEHO PANELU S DISPLEJOM

B1 Signalizácia nedostatočného množstva vody v zásobníku alebo zásobník nie je vložený na svoje miesto

B2 Signalizácia nedostatočného množstva kávových zŕn v zásobníku na kávu

B3 Signalizácia plného zásobníka na kávový usadeninu (indikátor svieti) alebo vnútorná odkvapkávacia táčka/zásobník na kávový usadeninu nie je vložený na svojom mieste (indikátor bliká)

B4 Signalizácia, že sparovacia jednotka nie je vložená na svojom mieste alebo nie je správne inštalovaná (indikátor svieti) alebo servisné dverka sú otvorené alebo nesprávne

inštalované (indikátor bliká)

B5 Signalizácia potreby odvápenia (indikátor svieti) alebo proces odvápenia je v chode (indikátor bliká)

B6 Funkcia vyprázdnenia vnútorného okruhu je v chode

B7 Dotykové tlačidlo zapnutia/vypnutia

B8 Dotykové tlačidlo nastavenia množstva mletej kávy

B9 Tlačidlo na rýchle čistenie/výdaj horúcej vody

B10 Tlačidlo na prípravu nápoja cappuccino

B11 Tlačidlo na prípravu nápoja latte macchiato

B12 Dotykové tlačidlo na prípravu kávy espresso

PRED PRVÝM POUŽITÍM

- Pred prvým použitím vyberte spotrebič a jeho príslušenstvo z obalového materiálu a odstráňte všetky propagačné štítky či etikety. Skontrolujte, či spotrebič ani žiadna jeho súčasť nie sú poškodené.
- Spotrebič inštalujte na rovný, suchý a čistý povrch.
- Vyberte zásobník na vodu **A1**, vypláchnite ho čistou vodou s prídavkom malého množstva neutrálneho kuchynského saponátu.

Potom ho riadne vypláchnite čistou vodou, osušte a vložte späť na svoje miesto.

- Vonkajšiu odkvapkávacia táčku **A11** riadne pripevnite k spotrebiču.
- Vonkajší povrch spotrebiča utrite mierne navlhčenou handričkou a potom riadne utrite dosucha.
- Celkom rozviňte odnímateľný privádzny kábel **A5** a pripojte ho k zdieľke v zadnej časti spotrebiča.
- Na zabezpečenie optimálnej životnosti spotrebiča je nutné pred prvým použitím nechať jeho vnútorné komponenty niekoľkokrát prepláchnuť horúcou vodou. Postupujte podľa inštrukcií v časti „**Prepláchnutie kávovaru**“.

Naplnenie zásobníka na vodu

1. Zásobník na vodu **A1** uchopíte za jeho veko. To slúži zároveň ako rúkoväť na prenášanie. Zdvihnite ho a vyberte zo zadnej časti spotrebiča.
2. Zásobník **A1** naplňte čistou vodou až k rýske maxima (pozrite obr. **C1**) a vložte späť do spotrebiča. Uistite sa, že zásobník **A1** je riadne inštalovaný na svojom mieste.



Poznámka:

Voda, ktorú doplníte do zásobníka **A1**, by mala mať ideálne izbovú teplotu (okolo 25 °C). Prliš studená voda môže negatívne ovplyvniť výslednú chuť kávového nápoja.



Upozornenie:

Maximálna kapacita zásobníka **A1** je 1,1 l vody. Nepreplňajte ho.

Nikdy neplňte zásobník **A1** teplou alebo ohriatou vodou, perlivou vodou alebo inými tekutinami, ako je napr. mlieko. To by mohlo viesť k poškodeniu spotrebiča.

Nikdy neplňte zásobník **A1** tak, že by ste doň nalievali vodu, keď je vložený v spotrebiči (pozrite obr. **C2**). Hrozí poliatie spotrebiča alebo preplnenie zásobníka **A1**.

3. Vodu nenechávajte v zásobníku **A1** dlhšie než jeden deň. Na prípravu kvalitnej čerstvej kávy je potrebné použiť vždy čerstvú vodu. Inak môže byť negatívne ovplyvnená chuť výsledného nápoja.

Naplnenie zásobníka na kávové zrná

1. Odberte kryt zásobníka na kávové zrná **A2**.
2. Do zásobníka **A3** nasypete pražené kávové zrná a uzavrite kryt **A2**. Kryt zásobníka **A2** nenechávajte otvorený, inak budú kávové zrná rýchlejšie strácať svoju arómu.



Upozornenie:

Maximálna kapacita zásobníka **A3** je 150 g kávových zŕn. Nepreplňajte ho.

Zásobník **A3** nikdy neplňte mletou alebo instantnou kávou, karamelizovanými alebo inak špeciálne upravenými kávovými zrnami, kakaovými bôbmi alebo inými predmetmi, ktoré by mohli viesť k poškodeniu spotrebiča.

Nastavenie hrúbky mletia

1. Regulatorom hrúbosti mletia, ktorý je umiestnený vnútri zásobníka na kávové zrná **A3**, môžete nastaviť hrúbosť mletia kávových zŕn v 5 úrovniach, pozrite obrázok **D**.
2. Otáčaním regulátora smerom k polohe označenej symbolom „+“ nastavujete hrubšie mletie, otáčaním v opačnom smere nastavujete jemnejšie mletie.
3. Hrubosť mletia sa nastavuje iba v okamihoch, keď je mlynček v chode. V opačnom prípade by mohlo dôjsť k poškodeniu spotrebiča.

Pri tmavších kávových zrnách odporúčame nastaviť hrubšie mletie, pri svetlejších kávových zrnách odporúčame nastaviť jemnejšie mletie. Ak pripravovaná káva vyteká veľmi pomaly, znamená to, že kávové zrná sú pomleté príliš jemne a je potrebné nastaviť hrubšie mletie. Ak káva vyteká, naopak, príliš rýchlo, znamená to, že kávové zrná sú pomleté príliš hrubo a je potrebné nastaviť jemnejšie mletie.

Zostavenie systému na automatické napajenie

- Systém automatického napajenia je potrebné zostaviť, ak sa chystáte pripravovať latte macchiato, cappuccino alebo potrebujete naplniť mlieko.
1. Gumovú spojku **A18** vložte do stredu spodnej časti viečka **A14** – pozrite obrázok **E1**.
 2. Do gumovej spojky **A18** vložte trubičku nádoby na mlieko **A16** – pozrite obrázok **E2**.
 3. Viečko **A14** nasadte na nádobku na mlieko **A13**.
 4. Jeden koniec spojovacej trubičky **A15** vložte do otvoru vo viečku **A14** – pozrite obrázok **E3**.
 5. Otvorte ochranný ventil na hlavici **A8** – pozrite obrázok **E4**.
 6. Druhý koniec spojovacej trubičky **A15** vložte do otvoru v hlavici **A8** – pozrite obrázok **E5**
- Teraz je systém na automatické napajenie pripravený na použitie.



Poznámka:

Po použití systému na automatické napajenie a vybratí spojovacej hadičky **A15** zavrite ochranný ventil na hlavici **A8**.



POUŽITIE KÁVOVARU

- Uistite sa, že konektor privádzneho kábla **A5** je pripojený k spotrebiču. Vidlicu privádzneho kábla **A5** pripojte k sieťovej zásuvke. Uistite sa, že v zásobníku na vodu **A1** je doplnená čerstvá voda a že v zásobníku **A3** je dostatočné množstvo zrnkovej kávy a že spotrebič je riadne zostavený.



Poznámka:

Pre doplnenie vody a kávových zrn vždy postupujte podľa pokynov uvedených v kapitole „Naplnenie zásobníka na vodu“ a „Naplnenie zásobníka na kávové zrná“.

- Na uvedenie spotrebiča do prevádzky stlačte tlačidlo **B7** . Po stlačení tlačidla **B7**  sa spotrebič prepne do pohotovostného režimu.
- Po ukončení používania stlačte tlačidlo **B7** , aby ste kávovar vypli.



Poznámka:

Kávovar je vybavený funkciou automatického vypnutia. Čas automatického vypnutia závisí od zvoleného režimu – viac v časti „Nastavenie režimu“.

Prepláchnutie kávovaru

- Na zabezpečenie optimálnej životnosti spotrebiča je nutné pred prvým použitím nechať jeho vnútorné komponenty niekoľkokrát prepláchnuť horúcou vodou.
1. Vyberte vonkajšiu odkvapkávaciu tácku **A11** a pod hlavicu **A8** postavte väčší hrnček alebo misku, do ktorej bude kávovar vylievajúť vodu.
 2. Stlačte dvakrát tlačidlo **B9** . Tlačidlo sa podsvieti a kávovar spustí výdaj horúcej vody.
 3. Výdaj horúcej vody sa automaticky zastaví a podsvietenie tlačidla zhasne.
 4. Na dôkladné prepláchnutie vnútorných komponentov odporúčame opakovať proces 3- až 4-krát.
 5. Po dokončení procesu prepláchnutia vylejte vodu z hrnčeka alebo misky. Dbajte na zvýšenú opatrnosť, pretože voda je veľmi horúca. Inštalujte späť vonkajšiu odkvapkávaciu tácku **A11**. Podľa potreby doplňte vodu do zásobníka **A1**.



Poznámka:

Proces prepláchnutia vykonajte aj v prípade, že ste kávovar dlhší čas nepoužívali. Počas procesu výdaja vody začujete zvuk čerpadla. Ide o normálny jav.

Príprava espressa

1. Pod hlavicu **A8** postavte šálku, hrnček alebo pohár. Nastavte výšku hlavice **A8** posunutím smerom hore alebo dole podľa veľkosti vašej šálky, hrnčeka alebo pohára – pozrite obrázok **F**. Ak je hrnček alebo pohár príliš vysoký, môžete vonkajšiu odkvapkávaciu tácku **A11** odobrať. Po odobratí hrnčeka alebo pohára vráťte tácku **A11** späť na svoje miesto.
2. Stlačte tlačidlo **B12**  a tlačidlo sa podsvieti.
3. Kávovar automaticky spustí proces mletia, dávkovania, utlačenia kávy a jej výdaj.
4. Hneď ako je proces výdaja kávy dokončený, kávovar sa automaticky prepne do pohotovostného režimu.



Príprava latte macchiato/cappuccina

1. Zostavte systém na automatické napajenie, ako je uvedené v časti „Zostavenie systému na automatické napajenie“.
2. Do nádoby na mlieko **A13** nalejte mlieko. Nasadte viečko **A14** a uistite, že je pevne nasadené.



Poznámka:

Abyste dosiahli bohatú a krémovú penu, odporúčame používať riadne vychladené mlieko (asi 5 °C) s minimálnym obsahom tuku 3 %.

3. Pod hlavicu **A8** postavte šálku, hrnček alebo pohár. Nastavte výšku hlavice **A8** posunutím smerom hore alebo dole podľa veľkosti vašej šálky, hrnčeka alebo pohára – pozrite obrázok **F**. Ak je hrnček alebo pohár príliš vysoký, môžete vonkajšiu odkvapkávaciu tácku **A11** odobrať. Po odobratí hrnčeka alebo pohára vráťte tácku **A11** späť na svoje miesto.
4. Stlačte tlačidlo **B11**  na prípravu latte macchiato alebo tlačidlo **B10**  na prípravu cappuccina. Stlačené tlačidlo sa podsvieti.
5. Kávovar automaticky spustí proces prípravy latte macchiato alebo cappuccina.
6. Hneď ako je príprava dokončená, kávovar sa automaticky prepne do pohotovostného režimu.
7. Odpojte spojovaciu trubičku **A15** od otvoru v hlavici **A8** a uložte mlieko do chladničky. Aby ste zabránili úniku mlieka z trubičky **A15**, omotajte ju okolo viečka **A14** – pozrite obrázok **G**.



Penenie mlieka

1. Zostavte systém na automatické napajenie, ako je uvedené v časti „Zostavenie systému na automatické napajenie“.
2. Do nádoby na mlieko **A13** nalejte mlieko. Nasadte viečko **A14** a uistite, že je pevne nasadené.



Poznámka:

Abyste dosiahli bohatú a krémovú penu, odporúčame používať riadne vychladené mlieko (asi 5 °C) s minimálnym obsahom tuku 3 %.

3. Pod hlavicu **A8** postavte šálku, hrnček alebo pohár. Nastavte výšku hlavice **A8** posunutím smerom hore alebo dole podľa veľkosti vašej šálky, hrnčeka alebo pohára – pozrite obrázok **F**. Ak je hrnček alebo pohár príliš vysoký, môžete vonkajšiu odkvapkávaciu tácku **A11** odobrať. Po odobratí hrnčeka alebo pohára vráťte tácku **A11** späť na svoje miesto.
4. Stlačte dvakrát tlačidlo **B11**  na prípravu latte macchiato alebo tlačidlo **B10**  na prípravu cappuccina. Stlačené tlačidlo sa podsvieti.
5. Stlačte tlačidlo znovu, hneď ako je v šálke dostatočné množstvo napeneného mlieka.
6. Kávovar sa potom automaticky prepne do pohotovostného režimu.
7. Odpojte spojovaciu trubičku **A15** od otvoru v hlavici **A8** a uložte mlieko do chladničky. Aby ste zabránili úniku mlieka z trubičky **A15**, omotajte ju okolo viečka **A14** – pozrite obrázok **G**.

Výdaj horúcej vody

1. Pod hlavicu **A8** postavte šálku, hrnček alebo pohár. Nastavte výšku hlavice **A8** posunutím smerom hore alebo dole podľa veľkosti vašej šálky, hrnčeka alebo pohára – pozrite obrázok **F**. Ak je hrnček alebo pohár príliš vysoký, môžete vonkajšiu odkvapkávaciu tácku **A11** odobrať. Po odobratí hrnčeka alebo pohára vráťte tácku **A11** späť na svoje miesto.

2. Stlačte dvakrát tlačidlo **B9** . Tlačidlo sa podsvieti a kávovar spustí výdaj horúcej vody.
3. Výdaj horúcej vody sa automaticky zastaví a podsvietenie tlačidla zhasne.







Poznámka:

Ak potrebujete výdaj horúcej vody zastaviť skôr, stlačte raz tlačidlo **B9**  a proces výdaja vody sa zastaví.





POUŽÍVATEĽSKÉ NASTAVENIE

Nastavenie množstva mletej kávy



- Úpravu množstva mletej kávy použite, ak je pripravená káva príliš silná alebo slabá.
- Na úpravu nastavenia množstva mletej kávy slúži tlačidlo **B8** .
- Podľa osobných preferencií vyberte opakovaným stlačením tlačidla **B8** množstvo mletej kávy: malé , stredné  (cca 8 g) alebo veľké  (cca 10 g).

Nastavenie objemu vydanéj kávy

- Kávovar umožňuje upraviť objem vydanéj kávy podľa vašich preferencií. Varní vykonané nastavenie sa uloží do pamäte kávovaru.

1. Pod hlavicu **A8** postavte šálku, hrnček alebo pohár.
2. Zapnite kávovar stlačením tlačidla **B7** .
3. Stlačte tlačidlo nápoja, ktorý chcete pripravovať: tlačidlo **B12**  na úpravu objemu espressa alebo tlačidlo **B11**  na úpravu latte na macchiato alebo tlačidlo **B10**  na úpravu cappuccina. Stlačené tlačidlo sa podsvieti.
4. Hneď ako kávovar začne vydávať napenené mlieko, stlačte a podržte tlačidlo vybraného nápoja, kým do šálky nenatečie požadovaný objem napeneného mlieka. Uvoľnite tlačidlo, zaznie 2-krát zvukové upozornenie a objem napeneného mlieka sa uloží do pamäte spotrebiča.
5. Hneď ako kávovar začne vydávať kávu, stlačte a podržte tlačidlo vybraného nápoja, kým do šálky nenatečie požadovaný objem kávy. Uvoľnite tlačidlo, zaznie 2-krát zvukové upozornenie a objem kávy sa uloží do pamäte spotrebiča.

Nastavenie horúcej vody

1. Pod hlavicu **A8** postavte šálku, hrnček alebo pohár.
2. Zapnite kávovar stlačením tlačidla **B7** .
3. Stlačte dvakrát tlačidlo **B9** . Tlačidlo sa podsvieti.
4. Hneď ako kávovar začne vydávať horúcu vodu, stlačte a podržte tlačidlo **B9** , kým do šálky nenatečie požadovaný objem horúcej vody. Uvoľnite tlačidlo a objem horúcej vody sa uloží do pamäte spotrebiča.



Poznámka:

Na obnovenie východiskového nastavenia objemu vydanéj kávy a horúcej vody postupujte podľa pokynov uvedených v časti „Nastavenie režimu“.

Nastavenie režimu



- Spotrebič je možné nastaviť do úsporného ECO režimu, rýchleho režimu alebo východiskového továrenského nastavenia. V ECO režime sa dosiahne väčšia úspora energie. V rýchlym režime sa káva pripraví rýchlejšie než vo východiskovom továrenskom nastavení.

	ECO režim	Rýchly režim	Východiskové nastavenie
Svetelná kontrolka	Nie	Áno	Áno
Predsparenie *	Áno	Nie	Áno
Čas automatického vypnutia	10 minút	30 minút	20 minút
Možnosť nastavenia objemu vydanéj kávy	Áno	Áno	Áno







*Poznámka:

Funkcia predsparenia znamená, že pomletá káva je najprv sparená menším množstvom vody. Tým dôjde k napučaniu kávy a pri následnom plnom sparení dôjde k rozvinutiu jej plnej chuti, extrakcii aromatických látok a esenciálnych olejov, ktoré sa v nej nachádzajú.

1. V pohotovostnom režime stlačte a pridržte tlačidlo **B7**  na 5 sekúnd. Tlačidlo **B7**  sa rozbliká a súčasne budú svietiť alebo blikat ďalšie tlačidlá podľa toho, aký režim je práve nastavený.

	Tlačidlo cappuccino 	Tlačidlo latte 	Tlačidlo espresso 
ECO režim	Svieti	Bliká	Bliká
Rýchly režim	Bliká	Svieti	Bliká
Východiskové nastavenie	Bliká	Bliká	Svieti

2. Na nastavenie ECO režimu stlačte tlačidlo **B10** , na nastavenie rýchleho režimu stlačte tlačidlo **B11**  a na obnovenie východiskového nastavenia stlačte tlačidlo **B12** . Po nastavení zvoleného režimu sa ozvú 2 pípnutia. Ak sa snažíte zvoliť režim, ktorý je už nastavený, spotrebič nebude na stlačenie tlačidla reagovať.
3. Ak nechcete vykonať zmenu nastavenia režimu, stlačte tlačidlo **B7**  ešte raz, alebo vyčkajte 5 sekúnd, než sa spotrebič automaticky prepne späť do pohotovostného režimu.

ČISTENIE A ÚDRŽBA

- Pred čistením odpojte zástrčku prívodného kábla od sieťovej zásuvky a nechajte spotrebič vychladnúť.



Varovanie:



Na čistenie akýchkoľvek častí spotrebiča nepoužívajte čistiace prostriedky s abrazívnym účinkom, riedidlá a pod., ktoré by mohli poškodiť povrch spotrebiča. Žiadna súčasť tohto spotrebiča nie je určená na umývanie v umývačke riadu.

Varovanie:

Abyste zabránili nebezpečenstvu úrazu elektrickým prúdom, neponárajte spotrebič, napájací kábel ani sieťovú zástrčku do vody alebo inej tekutiny.



Rýchle čistenie

- Funkcia rýchleho čistenia je vhodná na rýchle odstránenie nečistôt z hlavice **A8** a potrubia.
1. Pod hlavicu **A8** postavte šálku, hrnček alebo pohár.
 2. Stlačte raz tlačidlo **B9** . Kávovar automaticky spustí funkciu rýchleho čistenia. Voda bude automaticky vytekať z hlavice **A8**.
 3. Proces rýchleho čistenia sa automaticky zastaví, môžete ho však ukončiť opakovaným stlačením tlačidla **B9** .



Poznámka:

Funkciu rýchleho čistenia odporúčame spustiť po každom použití, obzvlášť ak chcete pripravovať espresso po príprave cappuccina alebo latte.

KAŽDODENNÉ ČISTENIE A ÚDRŽBA



- Včasné čistenie a údržba je veľmi dôležitá na správny chod spotrebiča a predĺženie jeho životnosti.
- Pred čistením spotrebič vypnite, odpojte od sieťovej zásuvky a nechajte vychladnúť.

Odkvapkovácia tácka a zásobník na kávový usadeninu

- Vyberte vonkajšiu odkvapkovaciu tácku **A11**. Nad drezom vyprázdnite všetok jej obsah a umyte ju čistou vodou a potom ju riadne vysušte.
- Pri manipulácii s táckou **A11** buďte opatrní, aby ste sa neoparili. Môže obsahovať horúcu vodu.
- Vysuňte vnútornú odkvapkovaciu tácku **A10** so zásobníkom na kávový usadeninu **A9**. Zásobník na kávový usadeninu **A9** vyprázdňte a umyte čistou vodou. Potom ho riadne vysušte. Vnútrnú odkvapkovaciu tácku **A10** vyprázdnite, a ak je znečistená, utrite ju čistou navlhčenou handričkou a potom ju riadne vysušte.
- Vnútrnú odkvapkovaciu tácku **A10**, zásobník na kávový usadeninu **A9** a vonkajšiu odkvapkovaciu tácku **A11** inštalujte späť na svoje miesto.



Poznámka:



Ak sa počas prevádzky kávovaru rozsvieti ikona **B3** , je zásobník na kávový usadeninu **A9** plný a je potrebné ho vyprázdniť. Ak sa ikona **B3** , rozblíkajú, znamená to, že zásobník na kávový usadeninu **A9** nie je vložený.

Sparovacia jednotka

- Vysuňte a odoberte servisné dvierka **A7**. Stlačte tlačidlá na uvoľnenie sparovacej jednotky **A6** a sparovaciu jednotku **A6** vyberte – pozrite obrázok **H**. Umyte ju pod čistou tečúcou vodou a potom ju riadne vysušte.
- Sparovaciu jednotku **A6** riadne inštalujte späť a pripevnite servisné dvierka **A7**.





Poznámka:

Ak sa rozsvieti ikona **B4** , znamená to, že sparovacia jednotka **A6** nie je vložená na svojom mieste alebo nie je správne inštalovaná. Ak ikona **B4** , sú servisné dvierka **A7** otvorené alebo nesprávne inštalované.

Zásobník na vodu

- Vyberte zásobník na vodu **A1**, vypláchnite ho čistou vodou s prídavkom malého množstva neutrálneho kuchynského saponátu. Potom ho riadne vypláchnite čistou vodou, osušte a vložte späť na svoje miesto.

Systém na napajenie mlieka



- Aby ste zabránili usadzovaniu mlieka v hlavici **A8** a tvorbe nežiaduceho zápachu, je dôležité vyčistiť systém napajenia mlieka po každom použití.
1. Pod hlavicu **A8** postavte šálku, hrnček alebo pohár.
 2. Naplňte nádobku na mlieko **A13** čistou vodou.
 3. Pripojte spojovaciu trubičku **A15** s otvorom v hlavici **A8** – postupujte podľa inštrukcií v časti „Zostavenie systému na automatické napajenie“.
 4. Stlačte dvakrát tlačidlo **B10**  alebo **B11** .
 5. Kávovar začne čerpať vodu z nádobky na mlieko **A13**, ktorú ohreje, a následne začne vydávať horúcu vodu a paru cez výdajnú džúzu na napajenie mlieka, čím dôjde k jej vyčisteniu a odstráneniu zvyškov mlieka.
 6. Opätovným stlačením vybraného tlačidla ukončíte proces čistenia.
 7. Odpojte spojovaciu trubičku na mlieko **A15** od hlavice **A8** a rozoberte systém na napeňovanie mlieka: odoberte viečko **A14** nádobky na mlieko **A13** a odpojte trubičku na mlieko **A16** a gumovú spojku **A18**.
 8. Odstráňte krytku z hlavice **A8** – pozrite obrázok **I1**.
 9. Odoberte napeňovač mlieka miernym ťahom dole – pozrite obrázok **I2**.
 10. Rozdeľte napeňovač mlieka na dve časti – odoberte gumovú krytku a odstráňte horný diel zo spodnej časti – pozrite obrázok **I3**.
 11. Umyte všetky časti v čistej vode a potom ich riadne osušte. Vybraté časti zostavte (v opačnom poradí, ako ste ich rozoberali) a umiestnite ich na ich pôvodné miesto.



Poznámka:

Na dôkladné čistenie môžete použiť aj kefku **A12** – pozrite obrázok **I4**.

Nádobka na mlieko, trubička na mlieko a spojovacia trubička

1. Z nádobky na mlieko **A13** odstráňte viečko **A14** a vylejte zostávajúci obsah z nádobky **A13**.
2. Z nádobky **A13** vyberte trubičku na mlieko **A16**.
3. Umyte nádobku na mlieko **A13**, viečko **A14**, trubičku na mlieko **A16** a spojovaciu trubičku **A15** v teplej vode s trochu neutrálneho prostriedku na umývanie nádobky. Opláchnite pod čistou vodou a dôkladne osušte.
4. V prípade potreby môžete použiť ihlu na odstránenie nečistôt z otvorov na koncoch spojovacej trubičky **A15** – pozrite obrázok **J**. Pred zostavením sa uistite, že sú oba konce spojovacej trubičky **A15** čisté a suché.
5. Na dôkladné vyčistenie celého systému, odporúčame naplniť nádobku na mlieko **A13** čistou vodou a pripojiť k hlavici **A8** pomocou spojovacej trubičky **A15** s otvorom v hlavici **A8** – postupujte podľa inštrukcií v časti „Zostavenie systému na automatické napajenie“.
6. Stlačte dvakrát tlačidlo **B10**  alebo **B11** .
7. Nechajte celý obsah nádobky **A13** pretiecť hlavicoú **A8**.

Zásobník na kávové zrná

- Zásobník na kávové zrná **A3** čistite iba čistou, suchou textíliou alebo papierovou utierkou. Nečistite ho vodou.

Vonkajší povrch kávovaru

- Na vyčistenie vonkajšieho povrchu spotrebiča použite čistú, mierne navlhčenú textíliu. Všetko potom riadne utrite dosucha.

FUNKCIA SELF-CLEAN (SAMOČISTENIE)





- Keď sa počas prevádzky rozsvieti indikátor **B5** , je potrebné spustiť funkciu Self-Clean (samočistenie).
- Spotrebič bude najlepšie fungovať, ak budete používať funkciu samočistenia pravidelne aspoň 1-krát za mesiac, alebo častejšie v závislosti od tvrdosti používanej vody. Predtým jeho životnosť a zvýšite energetickej účinnosť, pretože vápenaté usadeniny negatívne ovplyvňujú spotrebu elektrickej energie.

1. Zásobník **A1** naplňte vodou až k rýske maxima podľa pokynov uvedených v kapitole „Naplnenie zásobníka na vodu“.
2. Do zásobníka **A1** pridajte odváňovač prostriedok špeciálne určený na odváňovanie spotrebičov typu espresso. Tento prostriedok kúpte v bežnej predajnej sieti. Pri dávkovaní kúpeného odváňovacieho prostriedku dbajte na pokyny uvedené na obale výrobcu.



Varovanie:

Na odváňenie nepoužívajte ocot a pod. Inak by mohlo dôjsť k poškodeniu spotrebiča.



3. Zapojte zásobník privádzneho kábla do sieťovej zásuvky.
4. Pod hlavicu **A8** umiestnite nádobu s objemom aspoň 1,1 l.
5. V pohotovostnom režime stlačte a pridržte súčasne tlačidlá **B7**  a **B12**  na 5 sekúnd. Ozve sa zvuková signalizácia a indikátor **B5**  a tlačidlo **B12**  budú blikať.
6. Stlačte tlačidlo **B12**  na spustenie procesu samočistenia.



Poznámka:

Ak by ste sa chceli vrátiť v tejto fáze späť do pohotovostného režimu, stlačte tlačidlo **B7** .

7. Priebeh samočistenia je signalizovaný blikajúcim indikátorom **B5** . Dbajte na to, aby nedošlo k opareniu horúcou vodou alebo unikajúcou parou. V tejto fáze proces už neprerušujte.
8. Keď je spotrebovaná voda v zásobníku **A1**, rozblíkajú sa indikátor



B1  a tlačidlo **B12** . Vyprázdnite zvyšný obsah zásobníka **A1** a naplňte ho čistou vodou až k rýske maxima. Po vložení naplneného zásobníka **A1** späť do spotrebiča zhasne indikátor **B1** . Proces samočistenia bude ďalej prebiehať.

**Poznámka:**

V prípade potreby vyprázdňte nádobu pod hlavicou **A8**.
 Budte však opatrní pri manipulácii s nádobou, pretože voda v nádobe môže byť veľmi horúca.

- Hneď ako je proces samočistenia dokončený, kávovar sa automaticky vypne.

MANUÁLNE PREPLÁCHNUTIE

- Vždy po ukončení používania odporúčame nechať vyčistiť výstup kávy. To sa odporúča urobiť aj v prípade, že sa spotrebič dlho nepoužíval.
- V pohotovostnom režime stlačte a podržte súčasne tlačidlá **B7** 
 - a **B9**  na 5 sekúnd.
 - Osvetlenie dotykových tlačidiel zhasne. Z výstupu vytečie malé množstvo horúcej vody, ktorým sa výstup prepláchne. Voda natečie do odkvapkávacej tácky **A11**.





**Upozornenie:**

Vyhňte sa kontaktu s horúcou vodou.

- Po ukončení manuálneho prepláchnutia sa spotrebič prepne späť do pohotovostného režimu.

VYPRÁZDNENIE VNÚTORNÉHO OKRUHU

- Vyprázdnenie vnútorného okruhu sa odporúča vykonať, keď plánujete, že nebudete spotrebič používať dlhší čas, pred prepravou a pod.

- V pohotovostnom režime stlačte a podržte súčasne tlačidlá **B7**  a **B11**  na 5 sekúnd.
- Indikátor **B6**  sa rozblíka.
- Zo spotrebiča vyberte zásobník na vodu **A1**. Indikátor **B6**  sa rozsvieti. Tým je signalizované, že proces vyprázdnenia vnútorného okruhu je v chode.

**Poznámka:**

Ak stlačíte tlačidlo **B7**  pred vybratím zásobníka na vodu **A1**, vrátite sa späť do pohotovostného režimu.

- Keď je proces vyprázdnenia vnútorného okruhu dokončený, spotrebič sa automaticky vypne.

ČISTENIE VÝSTUPU POMLETEJ KÁVY

- Mletá káva sa môže počas používania usadzovať na stenách výstupu pomletej kávy, a preto je dôležité ju pravidelne čistiť (v závislosti od častosti používania).

- Vysuňte a odoberte servisné dvierka **A7**. Stlačte tlačidlá na uvoľnenie sparovacej jednotky **A6** a sparovaciu jednotku **A6** vyberte – pozrite obrázok **H**.
- Opatrne nakloňte kávovar a pomocou kefký **A12** opatrne odstráňte nečistoty zo stien výstupu pomletej kávy – pozrite obrázok **K**.
- Po vyčistení vložte sparovaciu jednotku **A6** a servisné dvierka **A7** späť na svoje miesto.

Uloženie

- Pokiaľ nebudete spotrebič dlhší čas používať, odpojte zástrčku od sieťovej zásuvky, nechajte spotrebič vychladnúť a vyčistite ho podľa vyššie uvedených pokynov.
- Pred uložením sa uistite, že sú spotrebič aj všetky príslušenstvo riadne čisté a suché.
- Uložte spotrebič na suché, čisté a dobre vetrané miesto, kde nebude vystavený extrémnym teplotám a kde bude mimo dosahu detí alebo zvierat.

ODSTRÁŇOVANIE PROBLÉMOV

Problém	Príčina	Riešenie
Spotrebič nefunguje.	Nie je pripojený k sieťovej zásuvke.	Pripojte ho k funkčnej sieťovej zásuvke a stlačte tlačidlo B7  . Overte, že je prívodný kábel A5 riadne pripojený k zdierke v spotrebiči a že je vidlica riadne zasunutá v zásuvke.
Stlačenie ovládacieho tlačidla je bez odozvy alebo s oneskorenou odozvou.	Dochádza k elektromagnetickému rušeniu spotrebiča. Dotykový ovládací panel je znečistený.	Spotrebič vypnite a znova ho zapnite o niekoľko minút. Spotrebič vyprázdňte, odpojte od sieťovej zásuvky a panel vyčistite čistou, mierne navlhčenou handričkou a potom ho riadne vytrite dosucha.
Káva nie je dostatočne teplá.	Šálky nie sú nahriate. Sparovacia jednotka A6 je príliš chladná.	Nahrejte šálky. Pred prípravou kávy 3-krát vypláchnite výstup.
Káva nevytieká z výstupu.	Použili ste predtým funkciu vyprázdnenia vnútorného okruhu.	Stlačte tlačidlo výdaja horúcej vody, kým nezačne voda vytekať z výstupu.
Prvá šálka kávy nechutí príliš dobre.	V sparovacej jednotke A6 nie je dostatočné množstvo pomletej kávy.	Kávu, ktorú ste pripravili prvýkrát, vylejte. Ďalšia šálka kávy bude už v poriadku.
Káva je bez peny.	Kávové zrná nie sú čerstvé.	Použite čerstvé kávové zrná alebo skúste zmeniť značku kávy.
Dotykové tlačidlá nefungujú správne.	Dotykové tlačidlá nie sú správne stlačené.	Spotrebič je potrebné ovládať spredu. Stlačte spodnú časť ikony dotykového tlačidla.
Spotrebič sa pri dlhom čase zahrieva.	Spotrebič je znečistený vápenatými usadeninami.	Odvápňte ho podľa pokynov v časti „Funkcia self-clean (samočistenie)“ .
Zásobník na vodu A1 je vybratý, alebo v ňom dochádza voda, ale príslušný indikátor nič nesignalizuje.	Oblasť okolo konektora na dne zásobníka A1 je vlhká alebo mokrá.	Riadne vysušte vlhkosť alebo vodu z oblasti okolo konektora.
Vnútorná odkvapkávacia tácka A10 je naplnená veľkým množstvom vody.	Príliš jemne pomletá káva, ktorá bráni pretekaniu vody.	Počas prevádzky mlynčeka na kávu nastavte väčšiu hrubosť jej namletia.
Káva sa dodáva príliš pomaly alebo prerušovane.	Príliš jemne pomletá káva, ktorá bráni pretekaniu vody.	Počas prevádzky mlynčeka na kávu nastavte väčšiu hrubosť jej namletia.
Indikátor nedostatku kávových zrn blíkajú, aj keď je v zásobníku stále dostatočné množstvo kávových zrn.	Vnútorný výstup pomletej kávy je upchatý.	Vyčistite výstup pomletej kávy podľa pokynov v časti „Čistenie výstupu pomletej kávy“ .

Z prístroja nevychádza žiadne napenené mlieko.	Automatické zariadenie na napenenie mlieka je znečistené alebo nie je správne zostavené či nainštalované.	Očistite automatické zariadenie na napenenie mlieka a uistite sa, či je správne zostavené alebo nainštalované.
	Otvory spojovacej trubičky A15 sú upchaté.	Vyčistite spojovaciu trubičku A15 podľa pokynov v časti „ Každodenné čistenie a údržba – Nádobka na mlieko, trubička na mlieko a spojovacia trubička “.
Otvory spojovacej trubičky A15 sú upchané a je ťažké odstrániť nečistoty.	Spojovacia trubička A15 nebola čistená dlhý čas.	Nechajte spojovaciu trubičku A15 ponorenú v horúcej vode asi jednu hodinu a potom vyčistíte spojovaciu trubičku A15 podľa pokynov v časti „ Každodenné čistenie a údržba – Nádobka na mlieko, trubička na mlieko a spojovacia trubička “, kým nebude hlavicou plnulo pretekať voda.
	Typ použitého mlieka nie je vhodný na napenenie.	Z rôznych typov mlieka sa vytvára rôzne množstvo peny a líši sa aj kvalita napenenia. Polotučné alebo plnotučné kravské mlieko poskytuje dobré výsledky.
Mlieko strieka na stolík.	Spojovacia trubička A15 nie je správne inštalovaná.	Inštalujte spojovaciu trubičku A15 správne. Postupujte podľa pokynov v časti „ Zostavenie systému na automatické napenenie “.
Indikátor procesu odvápnenia stále blíkajú, aj keď bol proces odvápnenia dokončený.	Proces odvápnenia nie je ešte dokončený.	Buďte, prosím, trpezliví a počkajte na dokončenie procesu. Prístroj sa vypne sám automaticky, nevypínajte, prosím, tento prístroj ručne.

TECHNICKÉ ÚDAJE

Menovitý rozsah napätia220 – 240 V~
Menovitý kmitočet 50 – 60 Hz
Menovitý príkon1 235 – 1 470 W
Hlučnosť75 dB (A)

Deklarovaná hodnota emisie hluku tohto spotrebiča je 75 dB(A), čo predstavuje hladinu A akustického výkonu vzhľadom na referenčný akustický výkon 1 pW.

Zmeny textu a technických špecifikácií vyhradené.

POKYNY A INFORMÁCIE O ZAOBCHÁDZANÍ S POUŽITÝM OBALOM

Použitý obalový materiál odložte na miesto určené obcou na ukladanie odpadu.

LIKVIDÁCIA POUŽITÝCH ELEKTRICKÝCH A ELEKTRONICKÝCH ZARIADENÍ



Tento symbol na produktoch alebo v sprievodných dokumentoch znamená, že použité elektrické a elektronické výrobky sa nesmú pridať do bežného komunálneho odpadu. Pre správnu likvidáciu, obnovu a recykláciu odovzdajte tieto výrobky na určené zberné miesta. Alternatívne v niektorých krajinách Európskej únie alebo iných európskych krajinách môžete vrátiť svoje výrobky miestnemu predajcovi pri kúpe ekvivalentného

nového produktu. Správnu likvidáciu tohto produktu pomôžete zachovať cenné prírodné zdroje a prispievate k prevencii potenciálnych negatívnych dopadov na životné prostredie a ľudské zdravie, čo by mohli byť dôsledky nesprávnej likvidácie odpadov. Ďalšie podrobnosti si vyžiadajte od miestneho úradu alebo najbližšieho zberného miesta. Pri nesprávnej likvidácii tohto druhu odpadu sa môžu v súlade s národnými predpismi udeliť pokuty.

Pre podnikové subjekty v krajinách Európskej únie

Ak chcete likvidovať elektrické a elektronické zariadenia, vyžiadajte si potrebné informácie od svojho predajcu alebo dodávateľa.

Likvidácia v ostatných krajinách mimo Európskej únie

Tento symbol je platný v Európskej únii. Ak chcete tento výrobok zlikvidovať, vyžiadajte si potrebné informácie o správnom spôsobe likvidácie od miestnych úradov alebo od svojho predajcu.



Tento výrobok spĺňa všetky základné požiadavky smernice EÚ, ktoré sa naň vzťahujú.

