

SENCOR®

Let's live!

**INTERNETOVÉ RÁDIO
SIR 5000WDB**

**POUŽÍVATEĽSKÁ
PRÍRUČKA
SK**



Obsah

Bezpečnostné pokyny	2
Vzhľad a popis tlačidiel	4
Pohľad spredu	4
Pohľad zhora	5
Pohľad zozadu	5
Začíname	8
Príprava siete	8
Pomocou diaľkového ovládača	10
Riešenie problémov	13
Technické údaje	15
WiFi internetové rádio SIR 5000WDB	15
POKYNY A INFORMÁCIE K LIKVIDÁCII VYRADENÝCH OBALOVÝCH MATERIÁLOV	17
LIKVIDÁCIA VYRADENÝCH ELEKTRICKÝCH A ELEKTRONICKÝCH ZARIADENÍ	17

Bezpečnostné pokyny

Tento produkt bol navrhnutý s maximálnym ohľadom na bezpečnosť. Jeho nesprávne použitie však môže viesť k úrazu elektrickým prúdom alebo k požiaru. Preto musia používatelia pri používaní tohto zariadenia dodržiavať nasledujúce pokyny.

Toto zariadenie používa polovodičovú jednotku a neobsahuje žiadne súčasti opraviteľné používateľom. Nerozoberajte toto zariadenie, inak budete vystavení nebezpečenstvu úrazu elektrickým prúdom. Ak dôjde k nejakému poškodeniu tohto produktu, nechajte ho, prosím, opraviť kvalifikovaným servisným technikom.

Zdroj energie

Zdroj energie pre tento prístroj musí zodpovedať údajom na typovom štítku.

Zdroje tepla

Chráňte tento prístroj pred zdrojmi tepla, ako sú kachle alebo priame slnečné svetlo.

Čistenie

Pred čistením najprv odpojte napájanie. Na čistenie nepoužívajte tekuté čistiace prostriedky ani žieravé kvapaliny – prístroj očistite len jemnou handričkou.

Ťažké predmety

Nekladte na prístroj ťažké predmety, mohlo by dôjsť k jeho poškodeniu.

Pripojenie iných zariadení

Pred pripojením iných zariadení k tomuto prístroju nezabudnite odpojiť napájanie. V opačnom prípade by mohlo dôjsť k poškodeniu prístroja alebo k zraneniu osôb.

Poruchy vyžadujúce opravu

Ak dôjde k niektorému z nasledujúcich problémov, odpojte napájanie prístroja a obráťte sa na kvalifikovaného servisného technika.

- A. Došlo k poškodeniu napájacieho kábla alebo zástrčky.
- B. Do prístroja sa dostala kvapalina alebo iné cudzie predmety.

- C. Ak prístroj nefunguje napriek tomu, že ho ovládate podľa návodu, nepoužívajte žiadne iné tlačidlá než tie, ktoré sú uvedené v tomto návode. Mohlo by dôjsť k poškodeniu prístroja a zvýšeniu náročnosti jeho opravy.
- D. Tento prístroj spadol na zem z veľkej výšky.
- E. Zvnútra prístroja je cítiť zápach spáleniny.

Údržba

Ak nemáte technické znalosti potrebné na údržbu tohto prístroja, nepokúšajte sa ho sami opraviť. Po otvorení krytu prístroja hrozí nebezpečenstvo úrazu elektrickým prúdom. V prípade potreby kontaktujte kvalifikovaného servisného technika.

Výmena dielov

Ak potrebujete vymeniť ktorúkoľvek časť tohto prístroja, požiadajte servisného technika o výmenu za rovnaké modely náhradných dielov. Ak by na výmenu boli použité iné modely náhradných dielov, mohlo by dôjsť k vážnemu poškodeniu, úrazu elektrickým prúdom alebo skráteniu životnosti prístroja.

Kontrola bezpečnosti

Po dokončení údržby požiadajte servisného technika o vykonanie bezpečnostnej kontroly na mieste, aby ste mali istotu, že prístroj funguje bezpečne.



Poznámka:

Pred použitím tohto produktu si pozorne preštudujte tieto pokyny a dobre ich uschovajte na budúce použitie.

Vzhľad a popis tlačidiel

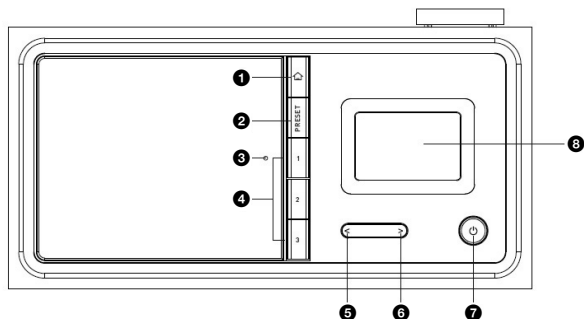
Pohľad spredu



- 1 Tlačidlo  Stlačte na návrat do hlavného menu
- 2 Tlačidlo PRESET (Predvoľba) Stlačte a podržte na uloženie staníc.
- 3 Snímač diaľkového ovládania
- 4 Predvoľba 1, 2, 3
- 5 < Tlačidlo Kurzor doľava/Previous (Predchádzajúci)
- 6 > Tlačidlo Kurzor doprava/Next (Ďalší)
- 7  Tlačidlo Zapnutie/Pohotovostný režim
- 8 2,4" TFT displej s kompletným spektrom farieb

Pohľad zhora

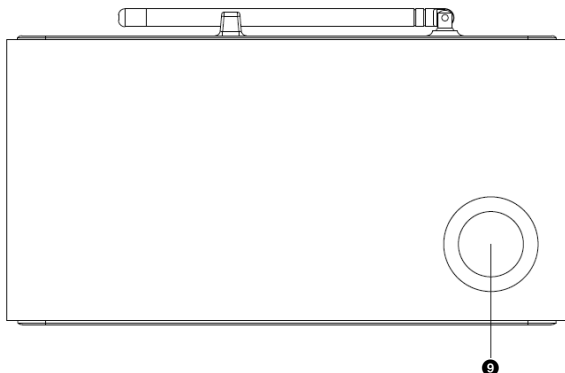

- 9** Otočný ovládač Volume/Navigate + OK (Hlasitosť/Navigácia + OK)
 Otočte tento ovládač doprava na zvýšenie hlasitosti alebo doľava na zníženie hlasitosti. Posuňte otočením tohto ovládača kurzor hore/dole alebo stlačte tento ovládač na potvrdenie voľby.



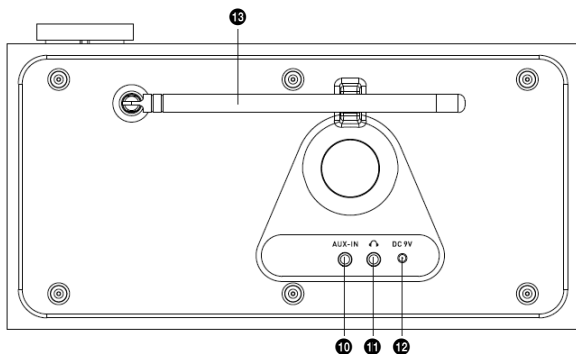







Pohľad zozadu



- 10** 3,5 mm konektor AUX-IN (externý vstup)
11 3,5 mm konektor na slúchadlá

- 12 Konektor napájania DC (jednosm.) 9 V
- 13 Teleskopická anténa

Dialkový ovládač

- 1  Tlačidlo Zapnutia/
Pohotovostný režim
- 2 Tlačidlo INFO (Informácie)
- 3  Tlačidlo Home (Domov)
Stlačte na návrat do hlavného
menu.
- 4  Tlačidlo Play/Pause
(Prehrávanie/Pauza)
- 5  Tlačidlo Sleep
(Automatické vypnutie)
- 6 Tlačidlo 
Stlačte pre skok na
predchádzajúcu stopu
- 7 < Tlačidlo Kurzor doľava
- 8 Tlačidlo OK
- 9 Tlačidlo 
Stlačte pre skok na ďalšiu stopu
- 10 Tlačidlo PRESET (Predvoľba)
- 11 0 – 9 na načítanie obľúbených/
pamäte;
Zadávanie písmen a číslíc
- 12  Tlačidlo Mute
(Stlmenie zvuku)
- 13 Tlačidlo PRESET (Predvoľba)
- 14 Tlačidlo MODE (Režim)
- 15 Tlačidlo ALARM (Budík)
- 16 Tlačidlo TIMER (Časovač)
- 17  Tlačidlo na zvýšenie
hlasitosti
- 18  Tlačidlo Kurzor hore
- 19 > Tlačidlo Kurzor doprava
- 20  Tlačidlo Kurzor dole
- 21  Tlačidlo na zníženie
hlasitosti
- 22 Tlačidlo EQ (Ekvalizér)

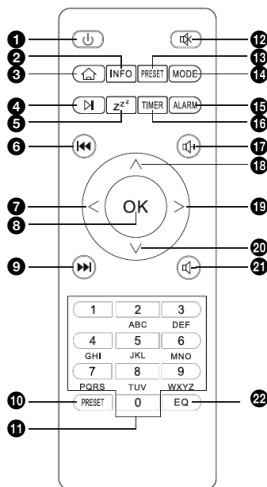

Aby bolo možné vybrať batériu z diaľkového ovládača, vytiahnite palcom držiak batérií.

Vložte dve nové batérie typu AAA.



Upozornenie:

V prípade náhrady batérie nesprávnym typom hrozí nebezpečenstvo výbuchu. Zlikvidujte vyradené batérie podľa pokynov.

Symbole na displeji



Nadväzovanie pripojenia, zariadenie pracuje



Žiadne bezdrôtové pripojenie



Bezdrôtové pripojenie nadviazané



Vyhľadávanie



Je vybraná funkcia VKV (VHF) rádio



Príjem VKV (VHF) rádia: Mono



Príjem VKV (VHF) rádia: Stereo



Reproduktor vypnutý



Budík zapnutý



Stanica internetového rádia uložená do obľúbených



Stanica FM rádia uložená

Začínáme

Balenie obsahuje nasledujúce položky:

Internetové rádio SIR 5000WDB

Diaľkový ovládač

Napájací adaptér

Používateľská príručka

Príprava siete

- Na pripojenie k bezdrôtovej sieti LAN (WLAN):
Skontrolujte, či svieti indikátor WLAN LINK/ACT na káblovom/ bezdrôtovom prístupovom bode alebo routeri. V prípade nejasností sa pozrite do používateľskej príručky tohto zariadenia.

Poznámka:



WiFi umožňuje prenos dát na krátke vzdialenosti (do 20 metrov) bez potreby spojenia zariadenia káblom. Akékoľvek steny alebo stropy znižujú silu signálu WiFi.

Preto sa snažte umiestniť internetové rádio a/alebo prístupový bod v rámci vyššie uvedenej vzdialenosti, a vyhýbajte sa prekážkam medzi zariadeniami.

- Pripojte konektor DC napájacieho adaptéra do konektora DC a druhý koniec pripojte do sieťovej zásuvky.
- Pri prvom spustení prístroja sa systém spýta, či chcete nastaviť **Language (Jazyk)** a **Network Configurations (Konfigurácia siete)**.

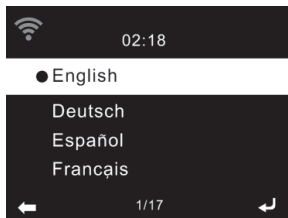

Menu/Configuration/Language (Menu/Konfigurácia/Jazyk)

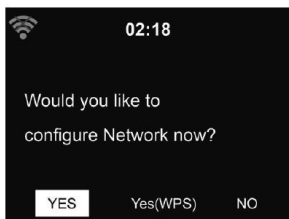
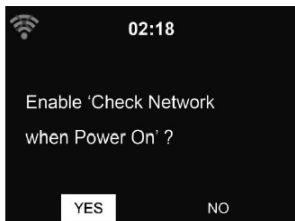

- Vyberte Yes (Áno) na nadviazanie pripojenia k sieti.
- Vyberte Yes (WPS) (Áno – WPS) iba pri WPS routeri. Potom stlačte tlačidlo WPS na vašom routeri.
- Vyberte No (Nie), ak chcete počúvať stanicu pozemného vysielania alebo použiť reproduktor na prehrávanie z externého zariadenia.

Ak bola vaša odpoveď „Yes“ (Áno), zobrazí sa na displeji prehľadávanie bezdrôtovej siete a krátko potom zoznam dostupných bezdrôtových sietí.

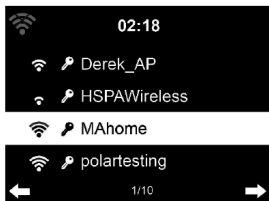

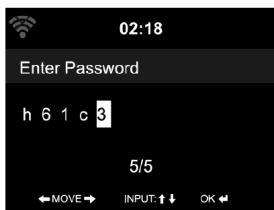

Počet pruhov symbolu bezdrôtovej siete pred názvom siete (SSID) ukazuje relatívnu silu signálu siete.

Symbol kľúča indikuje sieť chránenú heslom.

Ak zariadenie nenájde žiadne bezdrôtové siete, zobrazí sa na displeji správa No wireless networks found (Neboli nájdené žiadne bezdrôtové siete). V prípade potreby zmeňte vašu polohu a skontrolujte váš router siete WLAN.

SSID vášho prístupového bodu nájdete v konfigurácii prístupového bodu (routera).

Vyberte sieť a potvrdte tlačidlom **OK**. Ak je naša sieť WLAN chránená heslom, budete požiadaní o zadanie hesla.

Zadajte heslo pomocou tlačidiel číslíc a písmen na diaľkovom ovládači alebo ho zadajte priamo na zariadení (kód môžete zvolíť otočením ovládača Volume/Navigate v hornej časti zariadenia).

Ak nechcete stlačiť > na nastavenie číslice/písmena, môžete stlačiť tlačidlo < na opravu.

Pri zadávaní hesla nezabudnite dodržiavať malé a veľké písmená.

Pomocou diaľkového ovládača

Kurzor indikuje aktuálne miesto na zadanie.

Stlačte opakovane príslušné numerické tlačidlo:

- 0 0
- 1 (medzera a špeciálne symboly)
- 2 A B C a b c
- 3 D E F d e f
- 4 G H I g h i
- 5 J K L j k l
- 6 M N O m n o

7 P Q R S p q r s
 8 T U V t u v
 9 W X Y Z w x y z

Alebo môžete otočiť ovládačom Volume/Navigate + OK **a vybrať** číslice a písmená:

< Prechod na predchádzajúce miesto na zadanie, údaj je možné prepísať

> Prechod na ďalšie miesto na zadanie, posledný údaj sa uloží.

Po zadaní poslednej číslice/písmena stlačte ovládač Volume/Navigate + OK na potvrdenie – zobrazí sa nasledujúci displej:

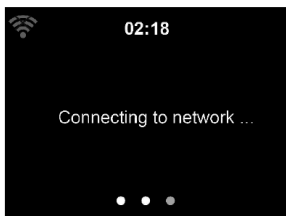

Nadviazanie pripojenia k sieti môže niekoľko sekúnd trvať.

Po nadviazaní pripojenia sa zobrazí hlavné menu so svojimi položkami:

- Internet Radio (Internetové rádio): Prístup k staniciam rádia po celom svete
- Media Center (Multimediálne centrum): Prístup k vašim UpnP zariadeniam prostredníctvom softvéru s podporou streamovania.
- FM: Prístup k staniciam FM rádia
- DAB: Prístup k staniciam DAB rádia
- Information Center (Informačné centrum): Prístup k informáciám o počasí, financiách a systému.
- AUX (Externý): Prístup ku všetkým zariadeniam pripojeným pomocou 3,5 mm kábla Aux-in (Externý vstup).
- Bluetooth: Prístup ku všetkým zariadeniam pripojeným prostredníctvom Bluetooth.

- Configuration (Konfigurácia): Rôzne nastavenia systému
- Local Radio (Miestne rádio): Prístup k staniciam rádia v konkrétnom regióne (napr. iba nemecké stanice)
- Stlačte tlačidlo  na aktiváciu pohotovostného režimu. Na obrazovke sa zobrazí čas, dátum a časy akéhokoľvek aktívneho budíka.



- Po nastavení pripojenia k sieti a opätovnom použití zariadenia v rámci danej siete sa automaticky nadviaže pripojenie. Ak chcete zmeniť sieť, zadajte **Configuration (Konfigurácia)** a nastavte príslušné pripojenie. Ak máte doma viac prístupových bodov (AP) s rovnakou SSID, môžete ručne vybrať ten s najsilnejším signálom.

Riešenie problémov

Chyba	Náprava
Žiadna indikácia na displeji, rádio nereaguje na ovládanie	1. Pripojte zdroj energie prostredníctvom dodávaného sieťového adaptéra
Nie je možné ovládanie diaľkovým ovládačom	1. Batérie sú vybité alebo nesprávne vložené. 2. Skontrolujte, prosím, či sú batérie vložené správnym smerom.
Nekvalitný príjem DAB+ vysielania	1. Nebola nájdená žiadna stanica, znovu vyhľadajte stanice 2. Anténa nie je plne roztiahnutá. 3. Zmeňte umiestnenie rádia (napr. bližšie oknu), 4. Zopakujte vyhľadávanie staníc
Nekvalitný príjem FM vysielania	1. Anténa nie je plne roztiahnutá – roztiahnite anténu na pásmo FM na plnú dĺžku. 2. Zmeňte umiestnenie rádia (napr. bližšie k oknu) 3. Zopakujte vyhľadávanie staníc
Nekvalitný zvuk počas prehrávania hudby	1. Súbor s nízkym dátovým tokom. Skontrolujte audio súbor. 2. Zmeňte stanicu rádia (niektoré stanice rádia majú nízky dátový tok).
Zariadenie sa nezapne.	1. Skontrolujte, či je správne pripojený napájací adaptér.
Žiadny zvuk.	1. Zapnite zvuk, ak je stlmený. 2. Zvýšte hlasitosť.
Nie je možné nadviazať žiadne pripojenie k sieti.	1. Skontrolujte funkciu WLAN. 2. Skúste nastaviť IP adresu zariadenia. 3. Aktivujte na routeri funkciu DHCP a vytvorte znovu pripojenie k zariadeniu. 4. V sieti je aktivovaný firewall – nastavte príslušný program tak, aby bol umožnený prístup. 5. Reštartujte prístroj.

Nie je možné nadviazať pripojenie k sieti WLAN	<ol style="list-style-type: none"> 1. Skontrolujte dostupnosť siete WLAN na prístupovom bode. 2. Postavte zariadenie bližšie k routeru. 3. Uistite sa, že je heslo WEP/WPA správne.
Nebola nájdená žiadna stanica.	<ol style="list-style-type: none"> 1. Skontrolujte sieť, rovnako ako prístupový bod a firewall. 2. Stanica nemusí byť v danej chvíli k dispozícii, skúste to neskôr alebo vyberte inú stanicu. 3. Pripojenie stanice sa zmenilo alebo stanica už nevysiela – požiadajte o bližšie informácie poskytovateľa stanice rádia. 4. Pripojenie ručne pridanej stanice nie je správne – overte, či je správne a znovu ho zadajte.
Budík nefunguje.	<ol style="list-style-type: none"> 1. Zapnite budík. 2. Z dôvodu nastavenia hlasitosti sa pozrite na riešenie v časti „Žiadny zvuk“. 3. Zdroj budíka bol nastavený na stanicu, ale neexistuje žiadne pripojenie k sieti. Zmeňte zdroj budíka alebo zmeňte konfiguráciu pripojenia.
Nie je možné DLNA streamovanie.	<ol style="list-style-type: none"> 1. Skontrolujte pripojenie siete. Zariadenie a vaše PC alebo mobilné zariadenia musia byť v rovnakej sieti; skontrolujte takisto, či je sieť v poriadku. 2. Uistite sa, že je nastavenie vášho zariadenia správne.
Systém neočakávané „zamrzne“.	<ol style="list-style-type: none"> 1. Rádio je preťažené – reštartujte prístroj.

Technické údaje

WiFi internetové rádio SIR 5000WDB

Jednoduché ovládanie pomocou jedinečného ovládacieho tlačidla
Viac než 26 000 staníc internetových rádii
Ovládacia aplikácia AirMusic (iOS/Android)

Internetové rádio:

Jednoduché pripojenie prostredníctvom WiFi
Vyhľadávanie miestnych staníc v režime Auto/Country/City
(Automaticky/Krajina/Mesto)
Zoznam obľúbených staníc
Predvoľby staníc: 250 (internet)
Správa staníc rádia prostredníctvom webovej stránky MediaU

Zvuk:

Výstupný výkon: 6 W (Impedancia: 4 Ω)
Frekvenčná odozva: 84 Hz–16 kHz
Celkové harmonické skreslenie: L/P \leq 5 % (1 kHz)
8 režimov ekvalizéra

Displej:

2,4" LCD displej s kompletným spektrom farieb
Tlmenie jasu

Prijem:

Tuner DAB+ (Digital Audio Broadcasting)
Tuner rádia FM PLL
Radio Data System (RDS)
Predvoľby staníc: 20 (FM)

Vstupy:

Bluetooth – Bezdrôtové streamovanie zvuku
Linkový vstup (3,5 mm stereo konektor)

Ostatné:

Predpoveď počasia pre 5 000 miest

Podpora UPnP/DLNA

Čas, budík, automatické vypnutie

Výstup na slúchadlá (3,5 mm stereo konektor)

Príslušenstvo: IČ diaľkový ovládač, batéria, adaptér, 3,5 mm konektor Aux (Externý), príručka

Zdroj energie: Adaptér 9 V, 1,5 A

Spotreba energie: Max. 16 W

Energetická účinnosť: < 3 W

Rozmery (hlavná jednotka): 220 × 110 × 110 mm

Hmotnosť: 1,1 kg

Plnú verziu používateľskej príručky nájdete na webe www.sencor.eu.

POKYNY A INFORMÁCIE K LIKVIDÁCII VYRADENÝCH OBALOVÝCH MATERIÁLOV

Obalový materiál odovzdajte na likvidáciu do zberného dvora.

LIKVIDÁCIA VYRADENÝCH ELEKTRICKÝCH A ELEKTRONICKÝCH ZARIADENÍ



Tento symbol umiestnený na produkte, príslušenstve alebo obale upozorňuje na to, že sa s produktom nesmie zaobchádzať ako s bežným domovým odpadom. Zlikvidujte, prosím, tento produkt v zbernom dvore určenom na recykláciu elektrických a elektronických zariadení. V niektorých štátoch Európskej únie alebo v niektorých európskych krajinách môžete pri nákupe ekvivalentného nového produktu vrátiť vaše produkty miestnemu predajcovi. Riadnou likvidáciou tohto produktu pomáhate chrániť cenné prírodné zdroje a predchádzať možným negatívnym dopadom na životné prostredie a ľudské zdravie, ku ktorým by mohlo dôjsť v dôsledku nesprávnej likvidácie odpadu. Ďalšie podrobnosti vám poskytnú miestne úrady alebo najbližší zberný dvor na likvidáciu odpadu. Nesprávna likvidácia tohto typu odpadu môže byť predmetom udelenia pokuty zo zákona.

Pre firmy v Európskej únii

Ak potrebujete zlikvidovať elektrické alebo elektronické zariadenie, požiadajte svojho predajcu alebo dodávateľa o nevyhnutné informácie.

Likvidácia v krajinách mimo Európskej únie

Ak chcete tento produkt zlikvidovať, požiadajte o nevyhnutné informácie o správnom spôsobe likvidácie ministerstvo alebo vášho predajcu.

CE Výrobok spĺňa požiadavky EÚ.

FAST ČR, a.s. týmto vyhlasuje, že rádiové zariadenie typu SIR 5000WDB je v súlade so smernicou 2014/53/EÚ. Úplné znenie EÚ vyhlásenia o zhode je k dispozícii na tejto internetovej adrese: www.sencor.eu

Text, dizajn a technické údaje sa môžu zmeniť bez predchádzajúceho upozornenia a vyhradzuje si právo vykonávať zmeny.

Originálna verzia je v českom jazyku.

Adresa výrobcu:

FAST ČR, a. s., Černokostelecká 1621, Říčany CZ-251 01

SENCOR®

SK Záručné podmienky

Záručný list nie je súčasťou balenia zariadenia.

Predávajúci poskytuje kupujúcemu na výrobok 24 mesiacov záruku od jeho prevzatia kupujúcim. Záruka sa poskytuje ďalej za nižšie uvedených podmienok. Záruka sa vzťahuje iba na spotrebný tovar predaný spotrebiteľovi na bežné domáce použitie. Práva zo zodpovednosti za chyby (reklamácie) môže kupujúci uplatniť buď u predávajúceho, u ktorého bol výrobok zakúpený alebo v nižšie uvedenom autorizovanom servise. Kupujúci je povinný reklamáciu uplatniť bez zbytočného odkladu, aby nedochádzalo ku zhoršeniu chyby, najneskôr však do konca záručnej doby. Kupujúci je povinný pri reklamacii spolupracovať pri overení existencie reklamovanej chyby. Do reklamačného procesu sa prijíma iba kompletný a z dôvodu dodržania hygienických predpisov neznečistený výrobok. V prípade oprávnenej reklamácie sa záručná doba predlžuje o dobu od okamžiku uplatnenia reklamácie do okamžiku prevzatia opraveného výrobku kupujúcim, kedy je kupujúci po skončení opravy povinný výrobok prevziať. Kupujúci je povinný preukázať svoje práva reklamovať (doklad o zakúpení výrobku, záručný list, doklad o uvedení výrobku do prevádzky).

Záruka sa nevzťahuje na:

- chyby, na ktoré boli poskytnuté zľavy;
- opotrebenia a poškodenia vzniknuté bežným užívaním výrobku;
- poškodenie výrobku v dôsledku neodbornej či nesprávnej inštalácie, použitia výrobku v rozpore s návodom na použitie s platnými právnymi predpismi a všeobecne známymi a obvyklými spôsobmi používania, v dôsledku použitia výrobku za iným účelom, než na ktorý je určený;
- poškodenie výrobku v dôsledku zanedbanej alebo nesprávnej údržby;
- poškodenie výrobku spôsobené jeho znečistením, nehodou a zásahom vyššej moci (živelná udalosť, požiar, vniknutie vody);
- chyby funkčnosti výrobku spôsobené nevhodnou kvalitou signálu, rušivým elektromagnetickým poľom a pod.;
- mechanické poškodenie výrobku (napr. zlomenie gombíka, pád);
- poškodenie spôsobené použitím nevhodných médií, náplní, spotrebného materiálu (batérie) alebo nevhodnými prevádzkovými podmienkami (napr. vysoké teploty v okolí, vysoká vlhkosť prostredia, otrasy);
- poškodenie, úpravu alebo iný zásah do výrobku spôsobený neoprávnenou alebo neautorizovanou osobou (servisom) prípady, keď kupujúci pri reklamacii nepreukáže oprávnenosť svojich práv (kedy a kde reklamovaný výrobok zakúpil);
- prípady, keď sa údaje v predložených dokladoch líšia od údajov uvedených na výrobku;
- prípady, keď reklamovaný výrobok sa neshoduje s výrobkom uvedeným v dokladoch, ktorými kupujúci preukazuje svoje práva reklamovať (napr. poškodenie výrobného čísla alebo záručnej plomby prístroja, prepisované údaje v dokladoch).

Gestor servisu na SK:

FAST PLUS, Na Pántoch 18, 831 06 Bratislava; tel: 02 49 1058 53-54

Viac informácií nájdete na www.sencor.sk

Poznámky