

SIEMENS



Vestavná pečicí trouba

HB634GBS1

siemens-home.bsh-group.com/welcome

cs Návod k použití

Obsah

	Použití dle určení	4		Čištění	16
	Důležité bezpečnostní pokyny	4		Vhodné čisticí prostředky	16
	Obecně	4		Plochy v pečicím prostoru	17
	Halogenová žárovka	5		Udržování spotřebiče v čistotě	17
	Příčiny poškození	5		Rámy	17
	Obecně	5		Vysazení a zavěšení rámu	17
	Ochrana životního prostředí	6		Dvířka spotřebiče	18
	Úspora energie	6		Vysazení a zavěšení dvířek spotřebiče	18
	Ekologická likvidace	6		Demontáž krytu dvířek	18
				Demontáž a montáž skleněných tabulí	19
	Seznámení se se spotřebičem	7		Co dělat v případě poruchy?	20
	Ovládací panel	7		Tabulka závad	20
	Ovládací prvky	7		Překročena maximální doba provozu	20
	Displej	7		Výměna žárovky na horní stěně pečicí trouby	20
	Menu Druhy provozu	8		Skleněný kryt	21
	Druhy ohřevu	8		Zákaznický servis	21
	Další informace	9		Číslo E-Nr. a číslo FD	21
	Funkce pečicího prostoru	9		Otestovali jsme pro vás v našem kuchyňském studiu	21
	Příslušenství	9		Silikonové formy	21
	Dodávané příslušenství	9		Koláče a drobné pečivo	21
	Zasunutí příslušenství	10		Chléb a housky	25
	Zvláštní příslušenství	10		Pizza, quiche a pikantní koláče	26
	Před prvním použitím	11		Nákyp a suflé	28
	První uvedení do provozu	11		Drůbež	29
	Čištění varného prostoru a příslušenství	11		Maso	30
	Obsluha spotřebiče	12		Ryby	33
	Zapnutí a vypnutí spotřebiče	12		Zelenina a přílohy	34
	Spouštění a přerušení provozu	12		Jogurt	35
	Nastavení druhu provozu	12		Druhy ohřevu eco	35
	Nastavení druhu ohřevu a teploty	12		Akrylamid v potravinách	37
	Rychloohřev	12		Mírný ohřev	37
				Sušení	38
	Časové funkce	13		Zavařování	39
	Budík	13		Kynutí těsta	40
	Doba trvání	13		Rozmrazování	40
	Čas konce	14		Udržování teploty	40
				Zkušební pokrmy	41
	Dětská pojistka	14			
	Aktivace a deaktivace	14			
	Základní nastavení	14			
	Změna nastavení	14			
	Seznam nastavení	14			
	Změna času	15			
	Program sabat	15			
	Spouštění programu sabat	15			

Další informace o spotřebičích, příslušenství, náhradních dílech a servisech najdete na internetu: www.siemens-home.bsh-group.com a v online obchodě: www.siemens-home.bsh-group.com/eshops

Použití dle určení

Pečlivě si přečtěte tento návod. Pouze tehdy můžete váš spotřebič správně a bezpečně používat. Návod k použití a k montáži uschovejte pro pozdější potřebu nebo pro další majitele.

Tento spotřebič je určen pouze pro vestavbu. Řiďte se speciálním návodem k montáži.

Po vybalení spotřebič zkontrolujte. V případě poškození během přepravy spotřebič nezapojujte.

Spotřebiče bez zástrčky smí zapojovat pouze oprávněný odborník. Pokud je spotřebič nesprávně zapojený, nemáte v případě škody nárok na záruku.

Tento spotřebič je určený pouze pro použití v domácnosti a v odpovídajícím prostředí domácnosti. Spotřebič používejte pouze k přípravě pokrmů a nápojů. Spotřebič mějte během provozu pod dozorem. Spotřebič používejte pouze v uzavřených prostorech.

Tento spotřebič je určený pro použití v maximální nadmořské výšce 4000 m.

Tento spotřebič mohou používat děti starší 8 let a osoby s omezenými fyzickými, senzorickými nebo duševními schopnostmi nebo s nedostatečnými zkušenostmi a/nebo znalostmi, pokud jsou pod dohledem osoby, která je odpovědná za jejich bezpečnost, nebo byly touto osobou instruovány o bezpečném použití spotřebiče a pochopily nebezpečí s tím spojená.

Děti si nesmí se spotřebičem hrát. Čištění a údržbu nesmí provádět děti. Výjimka: děti starší 15 let a pod dozorem dospělé osoby.

Dětem mladším než 8 let zabraňte v přístupu ke spotřebiči a přívodnímu kabelu.

Příslušenství vždy správně zasuňte do trouby.

→ "Příslušenství" na straně 9

Důležité bezpečnostní pokyny

Obecně

Varování – Nebezpečí požáru!

- Hořlavé předměty uložené ve varném prostoru se mohou vznítit. Do varného prostoru nikdy neukládejte hořlavé předměty. Nikdy neotevírejte dvířka spotřebiče, když uvnitř začne vznikat dým. Spotřebič vypněte a vytáhněte síťovou zástrčku ze zásuvky nebo vypněte pojistku v pojistkové skříňce.
- Volné zbytky pokrmů, tuk a šťáva z pečení se mohou vznítit. Před spuštěním provozu odstraňte z pečicího prostoru, z topných prvků a příslušenství hrubé nečistoty.
- Při otevření dvířek spotřebiče vznikne průvan. Papír na pečení by se mohl dostat do kontaktu s topnými prvky a vznítit se. Papír na pečení při přehřívání nikdy nepokládejte na příslušenství bez upevnění. Zatížte papír na pečení vždy nádobou nebo formou na pečení. Papírem na pečení vyložte vždy jen plochu, kterou budete potřebovat. Papír na pečení nesmí přesahovat okraje příslušenství.

Varování – Nebezpečí popálení!

- Přístroj se silně zahřívá. Nikdy se nedotýkejte horkých ploch nebo topných článků ve vnitřním prostoru. Nechte přístroj pokaždé vychladnout. Zabraňte dětem v přístupu k přístroji.
- Příslušenství a nádoby jsou velmi horké. Horké příslušenství a nádoby vydávejte z varného prostoru vždy chňapkou.
- Alkoholové páry se mohou v horkém varném prostoru vznítit. Nikdy nepoužívejte k přípravě pokrmů velké množství nápojů s vysokým procentem alkoholu. Používejte pouze malé množství nápojů s vysokým procentem alkoholu. Opatrně otevřete dvířka spotřebiče.

Varování – Nebezpečí opaření!

- Přístupné součásti jsou během provozu horké. Nikdy se nedotýkejte horkých součástí. Udržujte děti mimo dosah spotřebiče.

- Při otevření dvířek spotřebiče může unikat horká pára. Páru nemusí být v závislosti na teplotě vidět. Při otevírání nestůjte příliš blízko u spotřebiče. Opatrně otevřete dvířka spotřebiče. Udržujte děti mimo dosah spotřebiče.
- Z vody v horkém varném prostoru může vzniknout horká pára. Nikdy nelijte do horké trouby vodu.

⚠ Varování – Nebezpečí úrazu!

- Poškrábané sklo dvířek spotřebiče může prasknout. Nepoužívejte škrabku na sklo ani ostré nebo abrazivní čisticí prostředky.
- Závěsy dvířek spotřebiče se během otevírání a zavírání dvířek pohybují a mohou vás sevřít. Nesahejte do prostoru závěsů.

⚠ Varování – Nebezpečí úrazu elektrickým proudem!

- Neodborné opravy jsou nebezpečné. Opravy spotřebiče a výměnu poškozených přírodních vedení smí provádět výhradně technik zákaznického servisu vyškolený naší společností. Pokud je spotřebič vadný, vytáhněte síťovou zástrčku ze zásuvky nebo vypněte pojistku v pojistkové skříňce. Zavolejte servis.
- Kontaktem s horkými součástmi spotřebiče může dojít k roztavení kabelové izolace elektrických spotřebičů. Zabraňte kontaktu přírodních kabelů elektrických spotřebičů s horkými součástmi spotřebiče.
- Pokud do spotřebiče pronikne vlhkost, může to způsobit úraz elektrickým proudem. Nepoužívejte vysokotlaké nebo parní čističe.
- Poškozený spotřebič může způsobit úraz elektrickým proudem. Nikdy nezapínejte vadný spotřebič. Vytáhněte síťovou zástrčku ze zásuvky nebo vypněte pojistku v pojistkové skříni. Zavolejte zákaznický servis.

⚠ Varování – Nebezpečí v důsledku magnetického pole!

V ovládacím panelu nebo ovládacích prvcích jsou vloženy permanentní magnety. Magnety mohou ovlivnit elektronické implantáty, např. kardiostimulátory nebo inzulínové dávkovače. Pokud nosíte elektronické implantáty, dodržujte minimální vzdálenost 10 cm od ovládacího panelu.

Halogenová žárovka

⚠ Varování – Nebezpečí popálení!

Osvětlení v troubě se velmi zahřívá. Ještě nějakou dobu po vypnutí hrozí nebezpečí popálení. Nedotýkejte se skleněného krytu. Při čištění zabraňte kontaktu s pokožkou.

⚠ Varování – Nebezpečí úrazu elektrickým proudem!

Při výměně žárovky ve varném prostoru jsou kontakty objímky žárovky pod proudem. Před výměnou vytáhněte síťovou zástrčku ze zásuvky nebo vypněte pojistku v pojistkové skříňce.

Příčiny poškození

Obecně

Pozor!

- Přisloušenství, fólie, papír na pečení nebo nádoba na dně trouby: Na dno trouby nepokládejte žádné přisloušenství. Na dno trouby nepokládejte fólii jakéhokoli druhu ani papír na pečení. Pokud je nastavená teplota nad 50 °C, nestavte na dno trouby žádné nádoby. Hrozí hromadění tepla. Doby pečení pak již nesouhlasí a poškozuje se smalt.
- Alobal: Alobal nesmí ve varném prostoru přijít do kontaktu se skleněnou tabulí. Na skleněné tabuli by mohlo dojít ke změnám barvy.
- Voda v horkém varném prostoru: Nikdy nelijte do horkého varného prostoru vodu. Vznikla by pára. Změnou teploty by mohlo dojít k poškození smaltu.
- Vlhkost ve varném prostoru: Dlouhodobé působení vlhkosti ve varném prostoru může vést ke korozi. Po použití nechte varný prostor vyschnout. Neuchovávejte vlhké potraviny delší dobu v uzavřeném prostoru. Neskladujte pokrmy ve varném prostoru.
- Ochlazení s otevřenými dvířky spotřebiče: Po skončení provozu s vysokými teplotami nechte varný prostor ochladit s uzavřenými dvířky. Nesvírejte nic do dvířek spotřebiče. I když necháte dvířka jen pootevřená, můžete dojít k poškození sousedících částí nábytku. Pouze v případě provozu s velkou vlhkostí nechte vyschnout varný prostor s otevřenými dvířky.
- Štáva z ovoce: Velmi šťavnaté ovocné koláče nekladte na plech příliš hustě. Štáva z ovoce kapající z plechu by způsobila skvrny, které již nelze odstranit. Pokud možno použijte univerzální vysoký plech.
- Silně znečištěné těsnění: Pokud je těsnění silně znečištěné, nebudou dvířka spotřebiče během provozu správně zavřené. Může dojít k poškození sousedícího nábytku. Těsnění vždy udržujte v čistotě.
→ "Čištění" na straně 16

- Dvířka spotřebiče jako sedátko nebo odkládací plocha: Na otevřená dvířka spotřebiče nestoupejte, nesedejte ani se na ně nevěšete. Na dvířka spotřebiče nestavte žádné nádoby ani příslušenství.
- Zasunutí příslušenství: V závislosti na typu spotřebiče může příslušenství při zavírání dvířek spotřebiče poškrábat skleněnou tabuli. Příslušenství vždy zasuňte do varného prostoru až nadoraz.
- Převážení spotřebiče: Spotřebič nepřeházejte ani nedržte za madlo dvířek. Madlo dvířek by nevydrželo váhu spotřebiče a mohlo by se ulomit.

- Vyjměte z trouby příslušenství, které nepotřebujete.

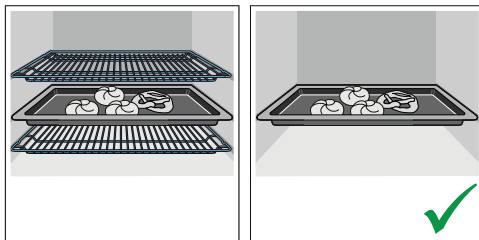

- Dvířka spotřebiče otevíráte během provozu co možná nejméně.

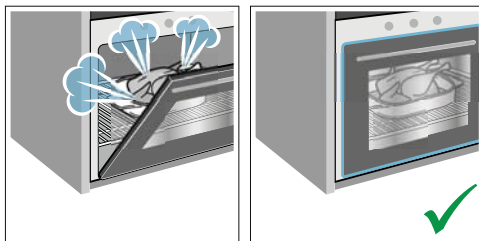

- Více koláčů pečte nejlépe po sobě. Pečící trouba je ještě teplejší. Zkracuje se tak doba pečení druhého koláče. Můžete také vložit do trouby 2 truhlíkové formy vedle sebe.

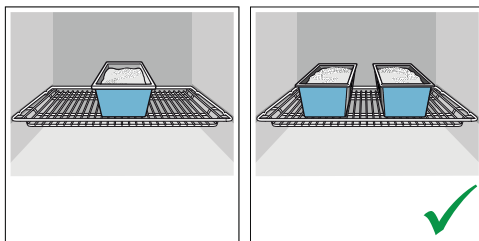

- Při delší době pečení můžete spotřebič vypnout 10 minut před skončením doby pečení a využít k dopečením zbytkové teplo.

Ekologická likvidace

Obal ekologicky zlikvidujte.



Tento spotřebič je označen podle evropské směrnice 2012/19/EU o elektrických a elektronických zařízeních (waste electrical and electronic equipment –WEEE).
Směrnice udává rámec pro zpětný odběr a recyklaci starých spotřebičů v celé EU.

Ochrana životního prostředí

Váš nový spotřebič je mimořádně energeticky úsporný. Zde najdete tipy, jak můžete při používání spotřebiče ušetřit ještě více energie a jak správně spotřebič zlikvidovat.

Úspora energie

- Spotřebič přehřívejte pouze tehdy, pokud je to uvedeno v receptu nebo v tabulkách návodu k použití.
- Zmrazené potraviny nechte před vložením do trouby rozmrazit.

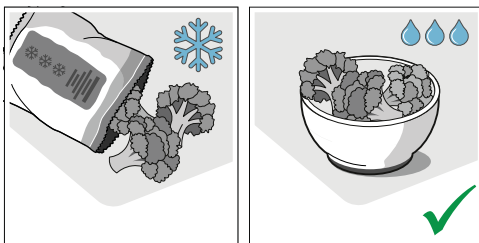

- Používejte tmavé, černé lakované nebo smaltované formy na pečení. Mají mimořádně dobrou tepelnou vodivost.

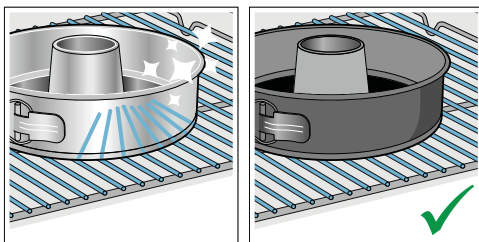

Seznámení se se spotřebičem

V této kapitole jsou popsány různé ukazatele a ovládací prvky. Dále se seznámíte s různými funkcemi vašeho spotřebiče.





- 1 Tlačítka**
Tlačítka nalevo a napravo od otočného voliče lze stisknout. Stiskem tlačítka provedte požadovanou činnost.
- 2 Otočný volič**
Otočným voličem můžete otáčet doprava nebo doleva.
- 3 Displej**
Na displeji můžete sledovat hodnoty nastavení, možnosti voleb nebo také nápovědné texty.
- 4 Dotyková pole**
Pod dotykovými poli vlevo < a vpravo > před displejem se nacházejí snímače. Klepnutím na příslušnou šipku zvolte funkci.

Upozornění: V závislosti na typu spotřebiče jsou možné odchylky v barvách a jednotlivých detailech.

Ovládací panel

Na ovládacím panelu můžete pomocí tlačítek, dotykových políček a otočného voliče nastavovat různé funkce spotřebiče. Na displeji se zobrazují aktuální nastavení.

	Časové funkce	Otevření menu	Časové funkce
	Rychloohřev	Zapnutí a vypnutí rychloohřevu	
Start/stop		Spuštění, pozastavení nebo přerušování provozu	
Dotyková políčka			
<	Pole vlevo na displeji	Procházení doleva	
>	Pole vpravo na displeji	Procházení doprava	

Otočný volič

Otočným voličem změníte druhy provozu a hodnoty nastavení, které jsou zobrazeny na displeji.



U většiny seznamů výběru, např. druhů ohřevu, se po posledním bodě znovu zobrazí první. Např. u teploty musíte otočný volič po dosažení minimální nebo maximální teploty otočit zase zpátky.

Ovládací prvky

Jednotlivé ovládací prvky jsou přizpůsobeny různým funkcím vašeho spotřebiče. Svůj spotřebič můžete jednoduše a pohodlně nastavenovat.

Tlačítka a dotyková pole

Na tomto místě je krátce vysvětlen význam různých tlačítek a dotykových polí.

Tlačítka	Význam	
on (zapnuto)/off (vypnuto)		Zapnutí a vypnutí spotřebiče
menu	Menu	Otevřít menu Druhy provozu
 	Informace	Zobrazení pokynů
	Dětská pojistka	Aktivace a deaktivace dětské pojistky

Displej

Displej je uspořádán tak, aby všechny údaje mohly být pohodlně sledovány.

Hodnota, kterou můžete změnit, je zvýrazněna. Písmo je bílé, pozadí je tmavé.

Stavový řádek

Stavový řádek se nachází nahoře na displeji. Zde se zobrazují čas a nastavené časové funkce.

Časová osa

Časová osa se nachází pod stavovým řádkem. Podle časové osy můžete sledovat, jak probíhá např. doba trvání. Příмка nad zvýrazněnou hodnotou se v průběhu provozu vyplňuje zleva doprava.

Odměrování času

Když spustíte spotřebič bez doby trvání, můžete vpravo nahoře na stavovém řádku vidět, jak dlouho už ohřev běží.









Kontrola teploty

Sloupec kontroly teploty indikuje fáze zahřívání v troubě.

Kontrola zahřívání	Kontrola zahřívání indikuje nárůst teploty v troubě. Když jsou všechny sloupce vyplněné, bylo dosaženo optimálního časového okamžiku pro vložení pokrmu. Při grilování a čištění se sloupce nezobrazují.
Ukazatel zbytkového tepla	Když je spotřebič vypnutý, zobrazí se pod stavovým řádkem čára, která indikuje zbytkové teplo v troubě. Ukazatel zhasne, když teplota klesne cca na 60 °C.

Druhy ohřevu

Abyste vždy našli správný druh ohřevu pro příslušný pokrm, vysvětlíme vám nyní rozdíly a oblasti použití.

Druhy ohřevu	Teplota	Použití
 4D horký vzduch	30–275 °C	Pro pečení koláčů a masa na jedné nebo více úrovních. Ventilátor rozhání teplo z kruhového topného tělesa na zadní stěně stejnoměrně po celé troubě.
 Horní/dolní ohřev	30–300 °C	Pro tradiční pečení koláčů a masa na jedné úrovni. Obzvláště vhodný pro koláče se šřavnatou horní vrstvou. Teplo sálá stejnoměrně shora i zdola.
 Horký vzduch eco	30–275 °C	Pro šetrné pečení vybraných pokrmů na jedné úrovni bez přehřátí. Ventilátor rozhání teplo z kruhového topného tělesa na zadní stěně po celé troubě. Neefektivnější je tento druh ohřevu při 125–275 °C. Tento druh ohřevu se používá pro zjištění spotřeby elektrické energie v cirkulačním režimu a energetické třídy.
 Horní/dolní ohřev eco	30–300 °C	Pro šetrné pečení vybraných pokrmů na jedné úrovni. Teplo sálá shora i zdola. Neefektivnější je tento druh ohřevu při 150–250 °C. Tento druh ohřevu se používá pro zjištění spotřeby elektrické energie v konvenčním režimu.
 Gril s cirkulací vzduchu	30–300 °C	Pro pečení drůbeže, celých ryb a větších kusů masa. Grilovací topné těleso a ventilátor se střídavě zapínají a vypínají. Ventilátor víří horký vzduch kolem pokrmu.
 Velkoplošný gril	Stupně grilování: 1 = slabý 2 = střední 3 = silný	Pro grilování nízkých grilovaných pokrmů, např. steaků, klobás nebo toastů, a pro zapékání. Ohřívá se celá plocha grilovacího topného tělesa.
 Maloplošný gril	Stupně grilování: 1 = slabý 2 = střední 3 = silný	Pro grilování malých množství, např. steaků, klobás nebo toastů, a pro zapékání. Ohřívá se prostřední plocha pod grilovacím topným tělesem.
 Stupeň pro pizzu	30–275 °C	Pro přípravu pizzy a pokrmů, které vyžadují velké teplo zdola. Hřeje dolní topné těleso a kruhové topné těleso na zadní stěně.





Upozornění: Na základě teplotní setrvačnosti se zobrazená teplota může mírně lišit od skutečné teploty v troubě. Během zahřívání můžete tlačítkem  zjistit aktuální teplotu při zahřívání.

Menu Druhy provozu

Menu je rozčleněno na různé druhy provozu. Díky tomu máte rychlý přístup k požadované funkci.

Druh provozu	Použití
Druhy ohřevu	Pro přípravu vašich pokrmů máte k dispozici spoustu přesně přizpůsobených druhů ohřevu.
Nastavení → "Základní nastavení" na straně 14	Základní nastavení vašeho spotřebiče můžete přizpůsobit svým zvyklostem.

Při velmi vysokých teplotách spotřebič po delší době poněkud sníží teplotu.

	Mírný ohřev	70–120 °C	Pro šetrné a pomalé pečení opečených jemných kousků masa v nepřiklopené nádobě. Teplota sálá při nízké teplotě stejnoměrně shora i zdola.
	Dolní ohřev	30–250 °C	Pro vaření ve vodní lázni a pro dopékání. Teplota sálá zdola.
	Udržování teploty	60–100 °C	Pro udržování teploty hotových pokrmů.
	Přehřívání nádobí	30–70 °C	Pro ohřívání nádobí.
	Funkce coolStart	30–275 °C	Pro rychlou přípravu zmrazených potravin ve výšce 3. Teplota se řídí podle pokynů výrobce. Použijte nejvyšší teplotu, která je uvedena na obale. Nastavte uvedenou dobu pečení nebo kratší. Není vhodné přehřátí.

Navržené hodnoty

Ke každému druhu ohřevu navrhne spotřebič teplotu nebo stupeň. Můžete je převzít nebo v příslušné oblasti změnit.

Další informace

Ve většině případů spotřebič poskytuje pokyny a další informace k právě prováděné činnosti. Stiskněte tlačítko . Na několik sekund se zobrazí pokyn.

Některé pokyny se zobrazují automaticky, např. potvrzení, výzva nebo varování.

Funkce pečícího prostoru

Některé funkce usnadňují provoz spotřebiče. Pečící prostor je např. celý osvětlený a chladicí ventilátor chrání spotřebič před přehřátím.

Otevření dvírek spotřebiče

Pokud během provozu otevřete dvířka spotřebiče, provoz se pozastaví. Po zavření dvířek pokračuje dál.

Osvětlení pečícího prostoru

Po otevření dvířek spotřebiče se zapne osvětlení pečícího prostoru. Pokud zůstanou dvířka otevřená déle než 15 minut, osvětlení se zase vypne.

U většiny druhů provozu se osvětlení pečícího prostoru zapne po spuštění provozu. Po skončení provozu se osvětlení vypne.

Upozornění: V základních nastaveních můžete nastavit, aby se osvětlení při provozu nezapínalo.

Ventilátor

Ventilátor se zapíná a vypíná podle potřeby. Teplý vzduch uniká dvířky.

Pozor!

Nezakrývejte ventilační štěrbinu. Jinak by se pečící trouba přehřála.

Aby po skončení provozu pečící prostor rychleji vychladl, běží ještě určitou dobu chladicí ventilátor.

Upozornění: Doba doběhu chladicího ventilátoru můžete změnit v základních nastaveních. → "Základní nastavení" na straně 14

Příslušenství

K vašemu spotřebiči patří různé příslušenství. Získáte přehled o dodávaném příslušenství a jeho správném využití.

Dodávané příslušenství

Váš spotřebič je vybaven následujícím příslušenstvím:

	Rošt Pro nádoby, koláčové a zapékací formy. Pro pečení, grilované pokrmy a zmrazené pokrmy.
	Univerzální vysoký plech Pro šťavnaté koláče, pečivo, zmrazené pokrmy a velké pečeně. Můžete ho používat jako nádobu pro zachycení tuku, když grilujete na roštu.
	Plech na pečení Pro koláče na plechu a drobné pečivo.

Používejte pouze originální příslušenství. Je speciálně přizpůsobeno vašemu spotřebiči.

Příslušenství lze zakoupit u zákaznického servisu, ve specializované prodejně nebo na internetu.

Upozornění: Když se příslušenství zahřeje, může se zdeformovat. Na funkci to nemá žádný vliv. Po vychladnutí deformace zmizí.

Zasunutí příslušenství

Pečicí prostor má pět výšek zasunutí. Výšky zasunutí se počítají zdola nahoru.

U některých spotřebičů je nejhornější výška zasunutí ve varném prostoru označena symbolem grilování.

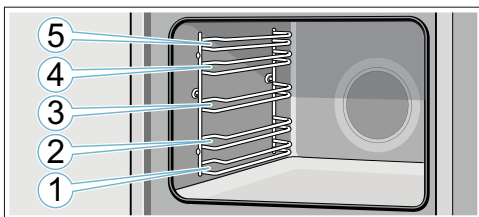

Příslušenství zasouváte vždy mezi obě vodicí tyče příslušné výšky zasunutí.

Příslušenství lze vytáhnout asi do poloviny, aniž by se překlopilo.

Upozornění

- Dbejte na to, abyste příslušenství do trouby zasunuli vždy správně.
- Zasuňte příslušenství vždy úplně do trouby, aby se nedotýkalo dvířek spotřebiče.
- Příslušenství, které při provozu nepoužíváte, vyjměte z trouby.

Funkce zaskočení

Příslušenství lze vytáhnout asi do poloviny, pak zaskočí. Tato funkce zabraňuje zvrhnutí příslušenství při vytáhnutí. Aby tato ochrana proti zvrhnutí fungovala, musí být příslušenství zasunutě do trouby správně.

Při zasouvání roštu dbejte na to, aby byl výstupek **a** vzadu a směřoval dolů. Otevřená strana musí být u dvířek spotřebiče a zakřivená část musí směřovat dolů.

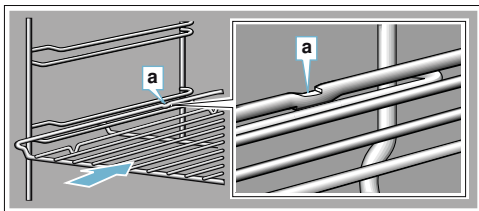

Při zasouvání plechů dbejte na to, aby byl výstupek **a** vzadu a směřoval dolů. Zkosená strana příslušenství **b** musí být vpředu u dvířek spotřebiče.

Příklad na obrázku: univerzální vysoký plech

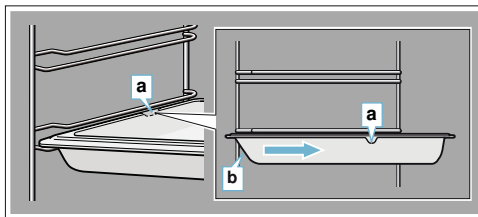

Kombinování příslušenství

Rošt můžete zasunout do trouby současně s univerzálním vysokým plechem, aby se do něj zachytila odkapávající tekutina.

Při vkládání roštu dbejte na to, aby byly oba výstupky **a** na zadním okraji. Při zasouvání univerzálního vysokého plechu musí být rošt nad horní vodicí tyčí příslušné výšky zasunutí.

Příklad na obrázku: univerzální vysoký plech

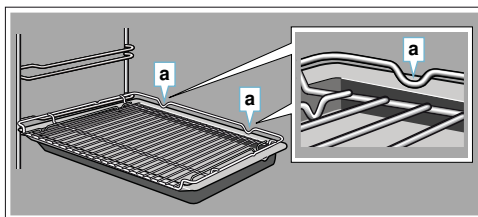

Zvláštní příslušenství

Zvláštní příslušenství můžete zakoupit u zákaznického servisu ve specializovaných prodejnách nebo na internetu. Rozsáhlou nabídku k vašemu spotřebiči naleznete v našich prospektech nebo na internetu.

Nabídka a možnost objednání on-line se v jednotlivých zemích liší. Nahlédněte do prodejních podkladů.

Upozornění: Každé zvláštní příslušenství se nehodí pro každý spotřebič. Při nákupu uveďte prosím vždy přesné číselné označení (E-Nr.) svého spotřebiče.

→ "Zákaznický servis" na straně 21

Zvláštní příslušenství

Rošt

Pro nádoby, koláčové a zapékací formy a pro pečeně a grilované pokrmy.

Univerzální vysoký plech

Pro šťavnaté koláče, pečivo, hlubokozmražené pokrmy a velké pečeně.

Můžete ho používat jako nádobu pro zachycení tuku, když grilujete na roštu.

Plech na pečení

Pro koláče na plechu a drobné pečivo.

Vkládací rošt

Pro maso, drůbež a ryby.

Pro vložení do univerzálního vysokého plechu kvůli zachycení odkapávacího tuku a šťávy z masa.

Univerzální vysoký plech, s nepřilnavou vrstvou

Pro šťavnaté koláče, pečivo, hlubokozmrazené pokrmy a velké pečeně.

Pečivo a pečeně se k univerzálnímu vysokému plechu nepřichytí.

Plech na pečení, s nepřilnavou vrstvou

Pro koláče na plechu a drobné pečivo.

Pečivo se k pečicímu plechu nepřichytí.

Profesionální vysoký plech s vkládacím roštem

Pro přípravu velkého množství.

Poklice pro profesionální vysoký plech

Díky poklici se z profesionálního vysokého plechu stává profesionální pekáč.

Plech na pizzu

Pro pizzu a velké kulaté koláče.

Grilovací plech

Pro grilování místo roštu nebo k zachycení odkapávacího tuku. Použijte pouze na univerzálním vysokém plechu.

Pečicí kámen

Pro domácí chléb, housky a pizzu, které mají mít křupavý spodek.

Pečicí kámen musí být předehřátý na doporučenou teplotu.

Skleněný pekáč

Na dušené pokrmy a nákypy.

Obzvláště vhodný pro druh provozu „pokrm“.

Skleněná mísa

Pro velké pečeně, šťavnaté koláče a nákypy.

Skleněný plech

Pro nákypy, zeleninové pokrmy a pečivo.

Výsuvný systém jednoduchý

Díky výsuvným lištám ve výšce 2 můžete příslušenství vytáhnout dále, aniž by se překlopilo.

Výsuvný systém dvojitý

Díky výsuvným lištám ve výšce 2 a 3 můžete příslušenství vytáhnout dále, aniž by se překlopilo.

Výsuvný systém trojitý

Díky výsuvným lištám ve výšce 1, 2 a 3 můžete příslušenství vytáhnout dále, aniž by se překlopilo.

Dekorační lišty

Pro zakrytí dna příhrádky ve skřínce a základní desky spotřebiče.

Před prvním použitím

Než budete moci využívat váš nový spotřebič, musíte provést potřebná nastavení. Vyčistěte varný prostor a příslušenství.

První uvedení do provozu

Po připojení k elektrické síti nebo po výpadku proudu se na displeji zobrazí nastavení pro první uvedení do provozu.

Upozornění: Tato nastavení můžete v základních nastaveních kdykoliv změnit. → "Základní nastavení" na straně 14

Nastavení jazyka

Přednastavený jazyk je „němčina“.

1. Otočným voličem nastavte požadovaný jazyk.
2. Klepněte na šipku >. Zobrazí se další nastavení.

Nastavení času

Čas začíná „12:00“ h.

1. Otočným voličem nastavte aktuální čas.
2. Klepněte na šipku >.

Nastavení data

Přednastavené datum je „01.01.2014“.

1. Otočným voličem nastavte aktuální den, měsíc a rok.
2. Nastavení potvrďte klepnutím na šipku >. Na displeji se zobrazí upozornění, že bylo dokončeno první uvedení do provozu.

Čištění varného prostoru a příslušenství

Než poprvé začnete ve spotřebiči připravovat pokrm, vyčistěte pečicí prostor a příslušenství.

Čištění varného prostoru

Aby se odstranila vůně novoty, rozehejte uzavřenou prázdnou troubu.

Dbejte na to, aby se v pečicím prostoru nenacházely zbytky obalů, např. polystyrenové kuličky, a odstraňte lepicí pásku ve spotřebiči a na něm. Před zahřátím otřete měkkým a vlhkým hadrem hladké plochy v pečicím prostoru. Dokud se spotřebič zahřívá, v kuchyni větrejte.

Proveďte uvedená nastavení.

Nastavení

Druh ohřevu	Horní/dolní ohřev 
Teplota	240 °C
Doba trvání	1 hodina

Nastavení druhu ohřevu a teploty je popsáno v následující kapitole.

Po uplynutí uvedené doby spotřebič vypněte tlačítkem on/off.

Jakmile trouba vychladne, mycím roztokem a hadrem vyčistěte hladké plochy.

Čištění příslušenství

Příslušenství důkladně vyčistěte mycím roztokem a hadrem nebo měkkým kartáčkem.

Obsluha spotřebiče

S ovládacími prvky a jejich funkcí jste se už seznámili. Nyní Vám vysvětlíme, jak spotřebič nastavit. Dozvíte se, co se stane po zapnutí a vypnutí spotřebiče a jak nastavit druhy provozu.

Zapnutí a vypnutí spotřebiče

Abyste mohli spotřebič nastavit, musíte ho zapnout.

Výjimka: Dětskou pojistku a budík lze nastavit i při vypnutém spotřebiči.

Ukazatele na displeji nebo upozornění, např. ukazatel zbytkového tepla v troubě, zůstanou zobrazené i při vypnutém spotřebiči.

Pokud spotřebič nepoužíváte, vypněte ho. Pokud delší dobu nebylo provedeno žádné nastavení, spotřebič se automaticky vypne.

Zapnutí spotřebiče

Spotřebič se zapíná tlačítkem on/off. On/off nad tlačítkem se rozsvítí modře.

Na displeji se zobrazí logo Siemens a poté druh ohřevu a teplota.

Upozornění: V základních nastaveních můžete určit, který druh provozu se má zobrazovat.

Vypnutí spotřebiče

Spotřebič se vypíná tlačítkem on/off. Světlo nad tlačítkem zhasne.

Nastavená funkce se zruší.

Na displeji se zobrazí čas.

Upozornění: V základních nastaveních můžete nastavit, zda se na vypnutém spotřebiči má zobrazovat čas.

Spouštění a přerušení provozu

Pro spuštění nebo přerušení probíhajícího provozu stiskněte tlačítko start/stop. Po přerušení provozu může dál běžet chladicí ventilátor.

Pokud chcete zrušit všechna nastavení, stiskněte tlačítko on/off.

Pokud během provozu otevřete dvířka trouby, provoz se přeruší. Pro pokračování provozu zavřete dvířka trouby.

Nastavení druhu provozu

Pokud chcete nastavit druh provozu, musí být spotřebič zapnutý.

1. Stiskněte tlačítko menu. Otevře se menu Druhy provozu.
2. Otočným voličem zvolte požadovaný druh provozu. V závislosti na druhu provozu jsou k dispozici různé možnosti voleb.
3. Šipkou > přejdete na zvolený druh provozu.
4. Otočným voličem změňte výběr. V závislosti na výběru změníte další nastavení.
5. Tlačítkem start/stop spusťte spotřebič.

Nastavení druhu ohřevu a teploty

Po zapnutí spotřebiče se zobrazí navržený druh ohřevu s teplotou. Toto nastavení můžete hned spustit tlačítkem start/stop.

Pro jiné nastavení změňte hodnoty podle znázornění na obrázcích.

Příklad: horní/dolní ohřev na 180 °C

1. Otočným voličem změňte druh ohřevu.

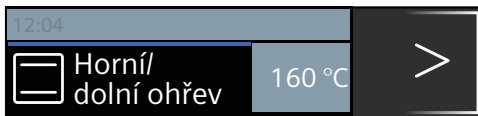

2. Šipkou > přejdete na teplotu.
3. Otočným voličem změňte teplotu.

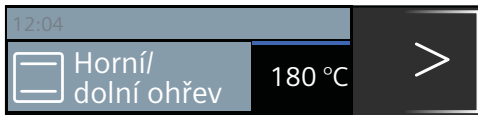

4. Stiskněte tlačítko start/stop.

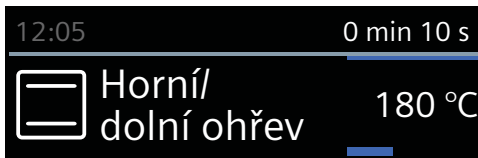

Na displeji se zobrazí nastavený druh ohřevu a teplota.

Rychloohřev

Tlačítkem »⏏« můžete pečící troubu rozehrát obzvláště rychle.

Rychloohřev není možný u všech druhů ohřevu.

Vhodné druhy ohřevu:

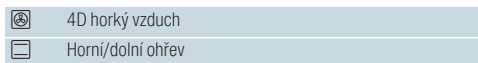

Abyste dosáhli rovnoměrného výsledku pečení, vložte pokrm a příslušenství do trouby až po skončení rychloohřevu.

Nastavení

Zvolte vhodný druh ohřevu. Teplota musí být nastavená na více než 100 °C, jinak nelze rychloohřev spustit.

1. Nastavte druh ohřevu a teplotu.
2. Stiskněte tlačítko »|||.

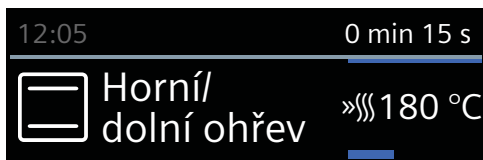

Vlevo vedle teploty se zobrazí symbol »|||. Časová osa se začne vyplňovat.

Po ukončení rychloohřevu zazní akustický signál. Symbol »||| zhasne. Vložte pokrm do trouby.

Upozornění

- Nastavená doba trvání se začne odměřovat nezávisle na rychloohřevu ihned po spuštění.
- Během rychloohřevu můžete tlačítkem [i] zjistit aktuální teplotu v troubě.

Zrušení

Stiskněte tlačítko »|||. Symbol »||| na displeji zhasne.

Časové funkce

Spotřebič má různé časové funkce.

Časová funkce	Použití
Budík	Budík funguje jako minutka. Po uplynutí nastavené doby zazní akustický signál.
Doba trvání	Po uplynutí nastavené doby trvání zazní akustický signál. Spotřebič se automaticky vypne.
Konec	Nastavte dobu trvání a čas konce. Spotřebič se automaticky vypne, takže se ohřev ukončí v požadovanou dobu.

Upozornění

- Dobu trvání do jedné hodiny můžete nastavit po minutách. Dobu trvání přes jednu hodinu můžete nastavit v krocích po 5 minutách.
- Podle toho, jakým směrem otočný volič otočíte, začne doba trvání navrženou hodnotou: doleva 10 minut, doprava 30 minut.
- Po uplynutí každé časové funkce zazní akustický signál.
- Tlačítkem [i] můžete kdykoli zjistit informace, které se krátce zobrazí na displeji.

Budík

Budík můžete nastavit kdykoli, i když je spotřebič vypnutý. Funguje paralelně s jinými časovými nastaveními a má vlastní akustický signál. Tak rozpoznáte, jestli uplynula doba budíku, nebo nastavená doba trvání. Můžete nastavit maximálně 24 hodin.

1. Stiskněte tlačítko . Otevře se políčko budíku.
2. Otočným voličem nastavte čas budíku. Po několika sekundách se budík spustí. Vlevo na stavovém řádku se zobrazí se symbol budíku a odměřovaná doba.

Po uplynutí odměřované doby

zazní akustický signál. Na displeji se zobrazí „doba budíku uplynula“. Tlačítkem můžete akustický signál předčasně vypnout.

Zrušení nastavené doby budíku

Tlačítkem otevřete menu a zrušte nastavený čas. Zavřete menu tlačítkem .

Změna nastavené doby budíku

Tlačítkem otevřete menu Časové funkce a otočným voličem během několika sekund změňte nastavenou dobu budíku. Tlačítkem spusťte budík.

Doba trvání

Pokud pro pokrm nastavíte dobu trvání (dobu pečení), ohřev se po uplynutí této doby automaticky ukončí. Pečící trouba přestane hřát.

Předpoklad: Jsou nastavené druh ohřevu a teplota.

Příklad: nastavení pro 4D horký vzduch, 180 °C, doba trvání 45 min.

1. Stiskněte tlačítko . Otevře se menu Časové funkce.

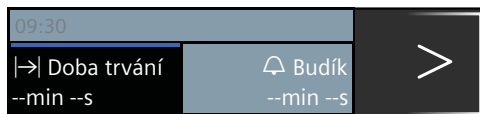

2. Otočným voličem nastavte dobu trvání.

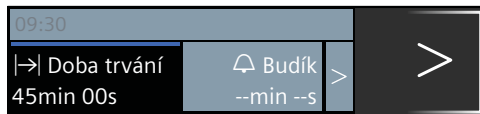

3. Tlačítkem start/stop spusťte spotřebič. Doba trvání se viditelně odměřuje na stavovém řádku.

Po uplynutí nastavené doby trvání

zazní akustický signál. Pečící trouba přestane hřát. Akustický signál můžete předčasně vypnout tlačítkem .

Zrušení doby trvání

Tlačítkem  otevřete menu Časové funkce. Zrušte dobu trvání. Zobrazí se nastavený druh ohřevu a teplota.

Změna doby trvání

Tlačítkem  otevřete menu Časové funkce. Otočným voličem změníte dobu trvání.

Čas konce

Pokud posunete čas konce, respektujte, že potraviny podléhající rychlé zkáze nesmí zůstat příliš dlouho v troubě.

Předpoklad: Nastavený provoz není spuštěný. Je nastavená doba trvání. Je otevřené menu časové funkce .

Příklad na obrázku: V 9:30 h vložíte pokrm do trouby. Pečení bude trvat 45 minut a pokrm bude hotový v 10.15 hod. Vy si ale přejete, aby byl hotový ve 12.45 hod.

1. Klepáním na šipku \rightarrow další přejděte na „ \rightarrow konec“.
2. Otočným voličem nastavte čas konce.



3. Potvrďte tlačítkem start/stop.

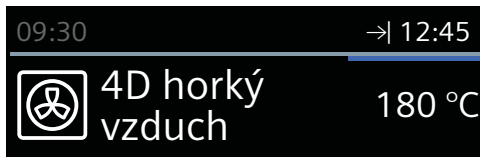



Pečící trouba je ve vyčkávacím režimu. Na stavovém řádku se zobrazí symbol \rightarrow a čas, kdy ohřev skončí. Ohřev se spustí ve správný okamžik. Doba trvání se viditelně odměřuje na stavovém řádku.

Po uplynutí nastavené doby trvání

zazní akustický signál. Pečící trouba přestane hrát. Akustický signál můžete předčasně vypnout tlačítkem .



Oprava času konce

Je možná, dokud je pečící trouba ve vyčkávacím režimu.

1. Stiskněte tlačítko start/stop.
2. Stiskněte tlačítko .
3. Otevře se menu Časové funkce.
4. Šípkou \rightarrow přejděte na „ \rightarrow konec“ a otočným voličem opravte čas konce.
5. Stiskněte tlačítko .
6. Stiskněte tlačítko start/stop. Pečící trouba je znovu ve vyčkávacím režimu.

Zrušení času konce

Je možné, dokud je pečící trouba ve vyčkávacím režimu.

1. Stiskněte tlačítko start/stop.
2. Stiskněte tlačítko .
3. Šípkou \rightarrow přejděte na „ \rightarrow konec“ a otočným voličem zrušte čas konce.
4. Stiskněte tlačítko .
5. Tlačítkem start/stop spusťte spotřebič. Doba trvání se ihned začne odměřovat.



Dětská pojistka

Aby děti nemohly spotřebič omylem zapnout nebo změnit nastavení, je vybavený dětskou pojistkou.

Ovládací panel je zablokovaný a nelze nic nastavit. Jediné lze spotřebič vypnout tlačítkem on/off.

Aktivace a deaktivace

Dětskou pojistku můžete aktivovat a deaktivovat při zapnutém i vypnutém spotřebiči.

Držte cca 4 sekundy stisknuté tlačítko . Na displeji se zobrazí upozornění pro potvrzení a na stavovém řádku se zobrazí symbol .

Základní nastavení

K dispozici jsou různá nastavení, abyste mohli optimálně a jednoduše obsluhovat spotřebič. V případě potřeby můžete tato nastavení změnit.

Změna nastavení

1. Stiskněte tlačítko on/off.
2. Stiskněte tlačítko menu.
3. Otevře se menu Druhy provozu.
4. Pomocí otočného voliče zvolte „Nastavení“.
5. Klepněte na šipku \rightarrow .
6. Otočným voličem změníte hodnoty.
7. Šípkou \rightarrow vždy přejděte na další nastavení a v případě potřeby ho změníte.
8. Pro uložení stiskněte tlačítko menu. Na displeji se zobrazí odmítnout nebo uložit.

Seznam nastavení

V seznamu najdete veškerá základní nastavení a možnosti změny. Na displeji se zobrazují nastavení v závislosti na vybavení vašeho spotřebiče.

Můžete změnit následující nastavení:

Nastavení	Volba
Jazyk	K dispozici další jazyky

Čas	Nastavení aktuálního času
Datum	Nastavení aktuálního data
Akustický signál	Krátký (30 s) Střední (1 min) Dlouhý (5 min)
Zvuk tlačítek	Vypnutý (zvuk tlačítka při zapnutí a vypnutí pomocí on/off zůstává) Zapnutý
Jas displeje	Nastavitelný v 5 stupních
Ukazatel hodin	Digitální Vyp.
Osvětlení	Při provozu zapnuté Při provozu vypnuté
Provoz po zapnutí	Hlavní menu Druh ohřevu Pokrmy*
Ztlumení v noci	Vypnuté Zapnuté (displej se ztlumí mezi 22:00 a 5:59 h)
Logo značky	Zobrazit Nezobrazit
Doba doběhu ventilátoru	Doporučená Minimální
Výsuvný systém	Spotřebič není dovybaven. Spotřebič je dovybaven.
Program sabat	Zapnutý Vypnutý
Výrobní nastavení	Resetovat Neresetovat

*) K dispozici, v závislosti na typu spotřebiče

Pozor!

U rámů a jednoduchého výsuvu: nastavení „Spotřebič není dovybaven“.

U dvojitého a trojitého výsuvu: nastavení „Spotřebič je dovybaven“.

Upozornění: Změny nastavení jazyka, tónu tlačítka a jasu displeje ihned vstoupí v platnost. Všechna ostatní nastavení až po uložení.

Změna času

Čas se mění v základních nastaveních.

Příklad: Změna času z letního na zimní.

1. Stiskněte tlačítko on/off.
2. Stiskněte tlačítko menu.
3. Pomocí otočného voliče zvolte „Nastavení“.
4. Šipkou > klepněte na „Čas“.
5. Otočným voličem změňte čas.
6. Stiskněte tlačítko menu.
Na displeji se zobrazí uložit nebo odmítnout.

Výpadek elektrického proudu

Po dlouhém výpadku proudu se na displeji zobrazí nastavení pro první uvedení do provozu.

Znovu nastavte jazyk, čas a datum.



Program sabat

Při programu sabat můžete nastavit dobu trvání až 74 hodin. Pokrmy v troubě zůstanou teplé, aniž byste je museli zapínat nebo vypínat.

Spouštění programu sabat

Předpoklad: V základních nastaveních jste aktivovali „program sabat“. → *“Základní nastavení” na straně 14*
Trouba hřeje pomocí horního/dolního ohřevu na teplotu od 85 °C do 140 °C.

1. Stiskněte tlačítko on/off.
Na displeji se zobrazí navržený druh ohřevu a navržená teplota.
2. Otočte otočným voličem doleva a zvolte druh ohřevu „program sabat“.
3. Klepněte na šipku > a otočným voličem nastavte teplotu.
4. Tlačítkem otevřete menu Časové funkce.
Zobrazí se 25:00 hodin jako navržená hodnota.
5. Otočným voličem nastavte požadovanou hodnotu.
6. Tlačítkem start/stop spusťte spotřebič.
Na stavovém řádku se viditelně odměruje doba trvání.

Po uplynutí nastavené doby trvání

zazní akustický signál. Pečící trouba přestane hřát.

Posunutí času konce

Čas konce nelze posunout.

Zrušení programu sabat

Stiskněte tlačítko on/off. Všechna nastavení se zruší. Můžete provést nové nastavení.

Čištění

V případě pečlivé údržby a čištění zůstane spotřebič dlouho pěkný a funkční. Vysvětlíme Vám, jak správně udržovat a čistit spotřebič.

Vhodné čisticí prostředky

Aby různé povrchy nebyly poškozeny nevhodnými čisticími prostředky, dodržujte údaje v tabulce. V závislosti na typu spotřebiče nemusí mít váš spotřebič všechny povrchy.

Pozor!

Nebezpečí poškození povrchu:

Nepoužívejte

- ostré nebo abrazivní čisticí prostředky,
- čisticí prostředky s vysokým obsahem alkoholu,
- tvrdé drátěnky nebo houbičky,
- vysokotlaké nebo parní čističe,
- speciální prostředky pro čištění za tepla.

Nové houbové utěrky před použitím důkladně propláchněte.

Tip: Mimořádně vhodné čisticí a ošetřovací prostředky lze zakoupit u zákaznického servisu. Řiďte se pokyny výrobce.

Varování – Nebezpečí popálení!

Přístroj se silně zahřívá. Nikdy se nedotýkejte horkých ploch nebo topných článků ve vnitřním prostoru. Nechte přístroj pokaždé vychladnout. Zabraňte dětem v přístupu k přístroji.

Oblast	Čištění
Vnější plochy spotřebiče	
Čelo z ušlechtilé oceli	Horký mycí roztok: Vyčistěte hadříkem a poté osušte měkkým hadrem. Ihned odstraňte vápenaté, tukové, škrobové skvrny a skvrny od bílku. Pod takovými skvrnami se může vytvořit koroze. U zákaznického servisu nebo ve specializované prodejně lze zakoupit speciální ošetřovací prostředky na ušlechtilou ocel vhodné na teplé povrchy. Ošetřovací prostředek naneste ve slabé vrstvě měkkým hadrem.
Plast	Horký mycí roztok: Vyčistěte hadříkem a poté osušte měkkým hadrem. Nepoužívejte čisticí prostředek na sklo nebo škrabku na sklo.
Lakované plochy	Horký mycí roztok: Vyčistěte hadříkem a poté osušte měkkým hadrem.
Ovládací panel	Horký mycí roztok: Vyčistěte hadříkem a poté osušte měkkým hadrem. Nepoužívejte čisticí prostředek na sklo nebo škrabku na sklo.

Skleněné tabule	Horký mycí roztok: Vyčistěte hadříkem a poté osušte měkkým hadrem. Nepoužívejte škrabku na sklo ani drátěnky z ušlechtilé oceli.
Madlo dvířek	Horký mycí roztok: Vyčistěte hadříkem a poté osušte měkkým hadrem. Když se na madlo dvířek dostane prostředek na odstraňování vodního kamene, okamžitě ho otřete. Tyto skvrny jinak už nepůjdou odstranit.

Vnitřek spotřebiče

Smaltované a samočisticí plochy	Řiďte se pokyny pro plochy pečicího prostoru na konci tabulky.
Skleněný kryt osvětlení varného prostoru	Horký mycí roztok: Vyčistěte hadříkem a poté osušte měkkým hadrem. Při silném znečištění použijte čisticí prostředek na pečicí trouby.
Těsnění dvířek Nesundávejte těsnění!	Horký mycí roztok: Vyčistěte hadrem. Nedrhňte.
Kryt dvířek	z ušlechtilé oceli: Použijte čisticí prostředek na ušlechtilou ocel. Dodržujte pokyny výrobce. Nepoužívejte ošetřovací prostředky na ušlechtilou ocel. z plastu: Vyčistěte horkým mycím roztokem a hadrem. Osušte měkkým hadříkem. Nepoužívejte čisticí prostředek na sklo nebo škrabku na sklo. Kryt dvířek před čištěním demontujte.
Rámy	Horký mycí roztok: Namočte a vyčistěte hadříkem nebo kartáčkem.
Výsuvný systém	Horký mycí roztok: Vyčistěte hadříkem nebo kartáčkem. Neodstraňujte mazací tuk z výsuvných listů, pokud možno je čistěte v zasunutém stavu. Nemyjte v myčce nádobí.
Příslušenství	Horký mycí roztok: Namočte a vyčistěte hadříkem nebo kartáčkem. Při silném znečištění použijte drátěnku z ušlechtilé oceli.

Upozornění

- Nепatrné rozdíly barev na přední části spotřebiče jsou způsobeny různými materiály, jako je sklo, plast nebo kov.
- Stíny na prosklených dvířkách, které působí jako šmouhy, jsou světelné odrazy osvětlení pečicí trouby.
- Smalt se vypaluje při velmi vysokých teplotách. Tím mohou vzniknout nepatrné barevné rozdíly. To je normální a na funkci to nemá žádný vliv. Hrany tenkých plechů se nedají úplně smaltovat. Proto mohou být drsné. Antikorozní ochrana tím není ovlivněna.

Plochy v pečicím prostoru

Zadní stěna pečicího prostoru je samočisticí. Poznáte to podle drsného povrchu.

Dno, horní stěna a postranní stěny jsou smaltované a mají hladký povrch.

Čištění smaltovaných ploch

Hladké smaltované plochy vyčistěte hadrem a horkým mycím roztokem. Při silném znečištění použijte nerezovou drátěnku nebo čisticí prostředek na pečicí trouby.

Přípečené zbytky pokrmů namočte vlhkým hadrem a mycím roztokem. Při silném znečištění použijte nerezovou drátěnku nebo čisticí prostředek na pečicí trouby.

Pozor!

Nikdy nepoužívejte čisticí prostředek na pečicí trouby v horké troubě. Mohlo by dojít k poškození smaltu. Před příštím rozehrátím odstraňte z trouby a z dvířek veškeré zbytky.

Pečicí troubu nechte po čištění otevřenou vyschnout.

Upozornění: Vlivem zbytků potravin může vzniknout bílý povlak. Je nezávadný a nemá vliv na funkci. V případě potřeby lze zbytky odstranit kyselinou citronovou.

Čištění samočisticích ploch

Samočisticí plochy jsou opatřené porézní, matnou keramickou vrstvou. Když je spotřebič v provozu, tato vrstva absorbuje a odstraňuje nečistoty stříkající při pečení.

Pokud se samočisticí plochy již dostatečně samy nečistí a vznikají tmavé skvrny, lze je vyčistit cíleným rozehrátím.

Nastavení

Předtím vyjměte z trouby rámy, výsuvy, příslušenství a nádoby. Důkladně vyčistěte hladké smaltované plochy v troubě, vnitřní plochu dvířek a skleněný kryt osvětlení trouby.

1. Nastavte druh ohřevu 4D horký vzduch.
2. Nastavte maximální teplotu.
3. Spusťte ohřev a nechte ho běžet minimálně 1 hodinu.

Keramická vrstva se zregeneruje.

Po vychladnutí pečicího prostoru odstraňte nahnědlé a bílé zbytky vodou a měkkou houbičkou.

Upozornění: Během provozu se mohou na plochách tvořit červené skvrny. Nejedná se o rez, ale o zbytky potravin. Tyto skvrny nejsou zdraví škodlivé a neomezuji čisticí funkci samočisticích ploch.

Pozor!

Na samočisticí plochy nepoužívejte čisticí prostředky na pečicí trouby. Povrch by se poškodil. Jestliže se čisticí prostředek na pečicí trouby dostane na tyto plochy omylem, okamžitě ho otřete vodou a houbovou utěrkou. Nedrhňte a nepoužívejte abrazivní čisticí pomůcky.

Udržování spotřebiče v čistotě

Aby se nevytvořily úporně ulpívající nečistoty, udržujte spotřebič vždy čistý a nečistoty ihned odstraňujte.

⚠ Varování – Nebezpečí požáru!

Volné zbytky pokrmů, tuk a šáva z pečení se mohou vznítit. Před spuštěním provozu odstraňte z pečicího prostoru, z topných prvků a příslušenství hrubé nečistoty.

Tipy

- Pečicí prostor čistěte po každém použití. Nečistoty se nepřipečou.
- Vždy ihned odstraňte vápenaté, tukové, škrobové skvrny a skvrny od bílku.
- Na pečení velmi šfavinatých koláčů používejte univerzální vysoký plech.
- Používejte vhodnou nádobu na pečení, např. pekáč.

Rámy

V případě pečlivé údržby a čištění zůstane spotřebič dlouho pěkný a funkční. Zde je popsáno, jak můžete vyjmout a vyčistit rámy.

Vysazení a zavěšení rámu

⚠ Varování – Nebezpečí popálení!

Rámy se silně zahřívají. Nikdy se nedotýkejte horkých rámu. Vždy nechte spotřebič vychladnout. Děti se musí zdržovat v dostatečné vzdálenosti od spotřebiče.

Vyjmutí rámu

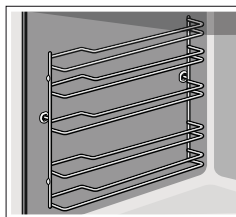

1. Rám vepředu trochu nazdvihněte **a** a vyhákněte **b** (obrázek **1**).
2. Poté celý rám vytáhněte dopředu a vyjměte ho (obrázek **2**).

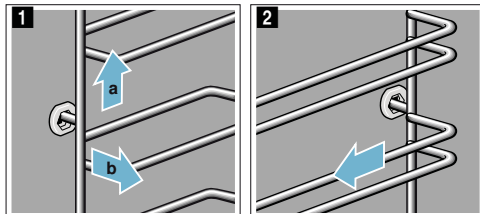

Rámy vyčistěte mycím prostředkem a houbičkou. Na úporné nečistoty použijte kartáček.

Zavěšení rámu

Je třeba rozlišovat pravý a levý rám. U obou rámu dbejte na to, aby byly prohnuté tyče vepředu.

1. Rám zasuňte nejprve doprostřed do zadního otvoru **a** tak, aby rám doléhal k zadní stěně pečicího prostoru, a zatlačte ho dozadu **b** (obrázek **1**).
2. Poté ho zasuňte do předního otvoru **c** tak, aby rám i zde doléhal ke stěně pečicího prostoru, a zatlačte ho dolů **d** (obrázek **2**).

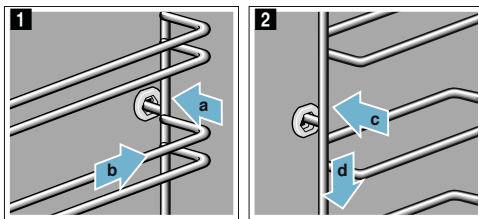

Dvířka spotřebiče

V případě pečlivé údržby a čištění zůstane spotřebič dlouho pěkný a funkční. Zde je popsáno, jak můžete vysadit a vyčistit dvířka spotřebiče.

Vysazení a zavěšení dvířek spotřebiče

Dvířka spotřebiče pečicí trouby lze za účelem čištění a demontáže skleněných tabulí vysadit.

Závěsy dvířek spotřebiče mají zajišťovací páčky. Když jsou zajišťovací páčky zaklopené (obrázek **1**), jsou dvířka spotřebiče zajištěná. Nelze je vysadit. Když jsou zajišťovací páčky pro vysazení dvířek spotřebiče vyklopené (obrázek **2**), jsou závěsy zajištěné. Nemohou zaklapnout.

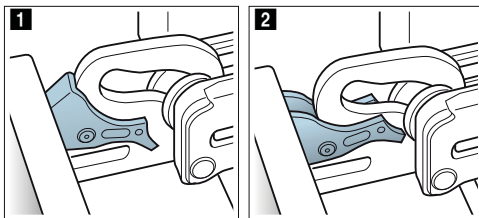

⚠ Varování

Nebezpečí poranění!

- Pokud nejsou závěsy zajištěné, mohou velkou silou zaklapnout. Dbejte na to, aby byly zajišťovací páčky vždy zaklopené, resp. při vysazování dvířek spotřebiče zcela vyklopené.
- Závěsy dvířek spotřebiče se během otevírání a zavírání dvířek pohybují a mohou vás sevřít. Nesahejte do prostoru závěsů.

Vysazení dvířek spotřebiče

1. Úplně otevřete dvířka spotřebiče a přitlačte je směrem ke spotřebiči.
2. Odklopte obě zajišťovací páčky vlevo a vpravo (obrázek **1**).
3. Úplně zavřete dvířka spotřebiče **a**. Oběma rukama je uchopte vlevo a vpravo **b** a vytáhněte nahoru (obrázek **2**).

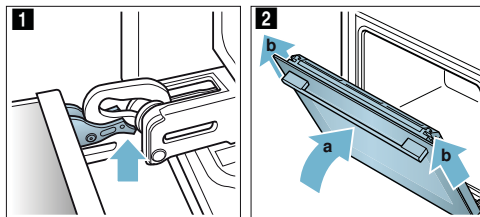

Zavěšení dvířek spotřebiče

Dvířka spotřebiče zavěste zpět opačným postupem.

1. Při zavěšování dvířek spotřebiče dbejte na to, abyste oba závěsy zasunuli do otvorů rovně (obrázek **1**). Přiložte oba závěsy dole k vnější tabuli a použijte ji jako vodicí plochu. Dejte pozor, abyste závěsy zasunuli do správného otvoru. Musí být možné je zasunout zlehka a bez odporu. Pokud ucítíte odpor, zkontrolujte, zda jsou závěsy zasunuté do správného otvoru.

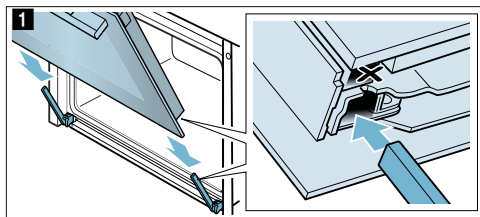

2. Zcela otevřete dvířka spotřebiče. Znovu zaklopte obě zajišťovací páčky (obrázek **2**).

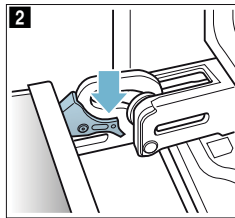

3. Zavřete dvířka.

Demontáž krytu dvířek

Vložka z ušlechtilé oceli v krytu dvířek může změnit barvu. Pro důkladné vyčištění můžete kryt demontovat.
→ "Čištění" na straně 16

1. Pootvřete dvířka spotřebiče.

2. Zatláčte na kryt na levé a pravé straně (obrázek 1).
 3. Sejměte kryt (obrázek 2).
- Opatrně zavřete dvířka spotřebiče.

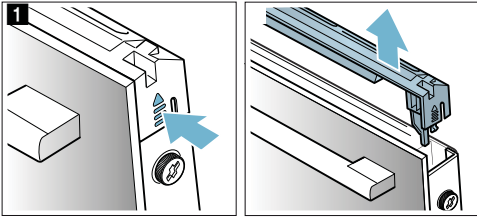

Upozornění: Vyčistěte vložku z ušlechtilé oceli v krytu čistícím prostředkem na ušlechtilou ocel. Zbývající části krytu dvířek vyčistěte mycím roztokem a měkkým hadrem.

4. Znovu pootevřete dvířka spotřebiče. Nasadte kryt a přitlačte ho, až slyšitelně zaskočí (obrázek 3).

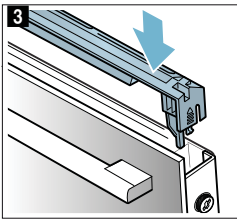

5. Zavřete dvířka spotřebiče.

Demontáž a montáž skleněných tabulí

Kvůli lepšímu čištění můžete skleněné tabule ve dvířkách pečicí trouby demontovat.

Demontáž ze spotřebiče

1. Pootevřete dvířka spotřebiče.
2. Zatláčte na kryt na levé a pravé straně (obrázek 1).
3. Sejměte kryt (obrázek 2).

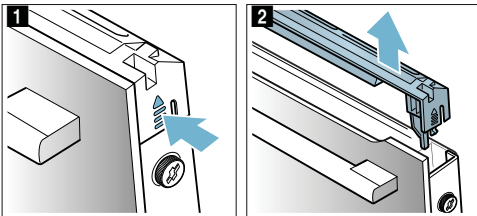

4. Povolte a vyjměte šrouby vlevo a vpravo na dvířkách spotřebiče (obrázek 3).
5. Než dvířka zase zavřete, vložte mezi ně několikrát přeloženou utěrku (obrázek 4). Vytáhněte nahoru přední tabuli a madlem dolů ji položte na rovnou plochu.

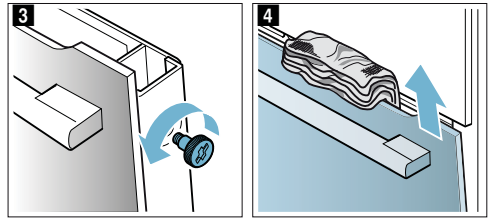

Vyčistěte skla čistícím prostředkem na sklo a měkkým hadrem.

⚠ Varování **Nebezpečí úrazu!**

- Poškrábané sklo dvířek spotřebiče může prasknout. Nepoužívejte škrabku na sklo ani ostré nebo abrazivní čisticí prostředky.
- Závěsy dvířek spotřebiče se během otevírání a zavírání dvířek pohybují a mohou vás sevřít. Nesahejte do prostoru závěsů.

Montáž na spotřebič

1. Přední tabuli nasadte dole do držáků (obrázek 1).
2. Zavřete přední tabuli natolik, aby byly oba horní háky proti otvoru (obrázek 2).

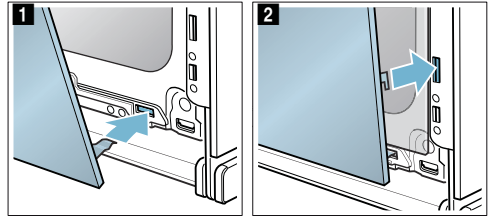

3. Přitlačte přední tabuli dole tak, aby slyšitelně zaskočila (obrázek 3).
4. Dvířka spotřebiče znovu pootevřete a odstraňte utěrku.
5. Znovu našroubujte oba šrouby vlevo a vpravo.
6. Nasadte kryt a přitlačte ho, až slyšitelně zaskočí (obrázek 4).

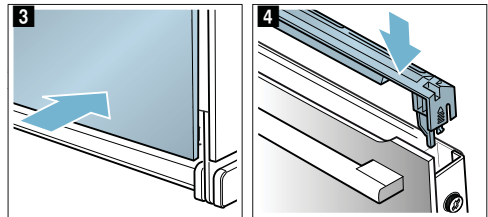

7. Zavřete dvířka spotřebiče.

Pozor!

Pečicí prostor používejte znovu teprve tehdy, když jsou tabule řádně namontované.

Co dělat v případě poruchy?

Jestliže se vyskytne porucha, často se jedná jen o maličkost. Než kontaktujete servis, pokuste se sami odstranit závadu pomocí této tabulky.

Upozornění: Pokud se vám nějaký pokrm nepodaří optimálně, podívejte se na konci návodu k použití do tabulek. Najdete zde spoustu tipů a pokynů.

Tabulka závad

U chybových hlášení s E, např. E0111, spotřebič vypněte a zapněte. Pokud se hlášení zobrazí znovu, zavolejte servis.

Závada	Možná příčina	Pokyny/odstranění
Spotřebič nefunguje.	Vadná pojistka.	V pojistkové skřínce zkontrolujte, je-li pojistka pro spotřebič v pořádku
	Výpadek elektrického proudu	Zkontrolujte, zda fungují ostatní kuchyňské spotřebiče.
Zapnutý spotřebič nelze ovládat, na displeji je zobrazený symbol ↻.	Je aktivovaná dětská pojistka.	Držte stisknuté tlačítko ↻, dokud symbol ↻ nezhasne.
Trouba neheje a na displeji je zobrazeno „zapnutý předváděcí režim“.	Spotřebič se nachází v předváděcím režimu.	Vypněte pojistku v pojistkové skřínce a po cca 10 sekundách ji znovu zapněte. Zapněte spotřebič a v nastavení zvolte „předváděcí režim vypnutý“.
Spotřebič se nespustí a na displeji se zobrazí „Příliš horký pečicí prostor“.	Pečicí prostor je pro zvolený pokrm nebo druh ohřevu příliš horký.	Nechte pečicí prostor vychladnout a spusťte spotřebič znovu.

Překročena maximální doba provozu

Pokud není nastavená doba trvání a dlouhou dobu nedojde ke změně nastavení, spotřebič automaticky ukončí provoz.

Kdy k tomu dojde, závisí na nastavené teplotě nebo nastaveném stupni grilování.

Na displeji spotřebiče se zobrazí upozornění, že se provoz automaticky ukončí. Poté se provoz přerušuje.

Abyste mohli spotřebič dále používat, nejprve ho vypněte. Poté spotřebič zase zapněte a nastavte požadovaný provoz.

Tip: Aby nedošlo k nežádoucímu vypnutí spotřebiče, např. při dlouhé době pečení, nastavte dobu trvání. Spotřebič bude hrát, dokud neuplyne nastavená doba trvání.

Výměna žárovky na horní stěně pečicí trouby

Když žárovka v troubě přestane svítit, je nutné ji vyměnit. Tepelně odolné halogenové žárovky 230 V, 40 W obdržíte u zákaznického servisu nebo ve specializovaných prodejnách.

Halogenovou žárovku uchopte pomocí suchého hadru. Prolouží se tak doba životnosti žárovky. Používejte pouze tyto žárovky.

→ "Otestovali jsme pro vás v našem kuchyňském studiu" na straně 21

⚠ Varování – Nebezpečí úrazu elektrickým proudem!

Neodborné opravy jsou nebezpečné. Opravy spotřebiče a výměnu poškozených přívodních vedení smí provádět výhradně technik zákaznického servisu vyškolený naší společností. Pokud je spotřebič vadný, vytáhněte síťovou zástrčku ze zásuvky nebo vypněte pojistku v pojistkové skřínce. Zavolejte servis.

⚠ Varování – Nebezpečí úrazu elektrickým proudem!

Při výměně žárovky ve varném prostoru jsou kontakty objímky žárovky pod proudem. Před výměnou vytáhněte síťovou zástrčku ze zásuvky nebo vypněte pojistku v pojistkové skřínce.

⚠ Varování – Nebezpečí popálení!

Přístroj se silně zahřívá. Nikdy se nedotýkejte horkých ploch nebo topných článků ve vnitřním prostoru. Nechte přístroj pokaždé vychladnout. Zabraňte dětem v přístupu k přístroji.

1. Abyste zabránili poškození, položte do studené trouby utěrku.
2. Vyšroubujte skleněný kryt směrem doleva (obrázek 1).
3. Vytáhněte žárovku – nešroubujte (obrázek 2). Nasaďte novou žárovku, dbejte přitom na polohu kolíků. Žárovku pevně zatlačte.

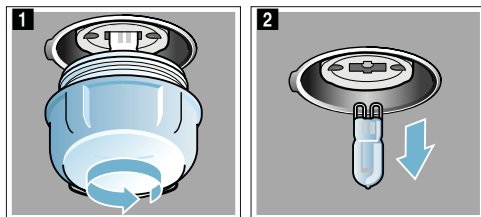

- Znovu našroubujte skleněný kryt. Podle typu spotřebiče je skleněný kryt vybaven těsnícím kroužkem. Těsnící kroužek před našroubováním znova nasadte.
- Vyjměte utěrku a zapněte pojistku.

Skleněný kryt

Když je skleněný kryt halogenové žárovky poškozený, musí se vyměnit. Nový skleněný kryt obdržíte u zákaznického servisu. Uveďte číslo „E“ a číslo „FD“ spotřebiče.



Zákaznický servis

Potřebuje-li váš spotřebič opravu, obraťte se na náš servis. Vždy najdeme vhodné řešení, aby nedocházelo ke zbytečným výjezdům servisních techniků.

Číslo E-Nr. a číslo FD

Při telefonátu uveďte úplné číslo spotřebiče (E-Nr.) a výrobní číslo (FD-Nr.), abychom vám mohli poskytnout kvalifikovanou pomoc. Typový štítek s příslušnými čísly najdete po otevření dvířek spotřebiče. U některých spotřebičů, které jsou vybavené párou, najdete typový štítek za ovládacím panelem.



Abyste je v případě potřeby nemuseli dlouho hledat, můžete si údaje svého spotřebiče a telefonní číslo servisu poznamenat zde.

Č. výrobku (E-Nr.)

Výr. č. (FD-Nr.)

Zákaznický servis 

Mějte na paměti, že návštěva technika zákaznického servisu není v případě chybné obsluhy bezplatná ani během záruční doby.

Kontaktní údaje všech zemí pro nejbližší zákaznický servis najdete zde, řádně v příloženém seznamu zákaznických servisů.

Objednávka opravy a poradenství při poruchách
CZ 251.095.546

Důvěřujte kompetentnosti výrobce. Tím si zajistíte, že oprava bude provedena vyškolenými servisními technikými, kteří mají k dispozici originální náhradní díly pro váš spotřebič.



Otestovali jsme pro vás v našem kuchyňském studiu

Zde naleznete výběr pokrmů a pro ně vhodná nastavení. Ukážeme vám, který druh ohřevu a jaká teplota jsou nevhodnější pro váš pokrm. Dozvíte se, které příslušenství máte použít a do jaké výšky je třeba ho zasunout. Dostanete od nás tipy k nádobám a přípravě pokrmů.

Upozornění: Při pečení potravin může v troubě vznikat vodní pára.

Váš spotřebič je velmi energeticky úsporný a při provozu se ven dostane jen velmi málo tepla. Na základě vysokých rozdílů mezi teplotou uvnitř spotřebiče a vnějšími částmi spotřebiče se může na dvířkách, ovládacím panelu a předních stranách sousedního nábytku srážet kondenzovaná voda. To je normální jev, který je podmíněn fyzikálně. Tvorbu kondenzátoru lze snížit předeheatím nebo opatrným otevřením dvířek.

Silikonové formy

Pro dosažení optimálního výsledku pečení doporučujeme tmavé kovové formy na pečení.

Pokud přesto chcete používat silikonové formy, řiďte se údaji a recepty výrobce. Silikonové formy jsou často menší než normální formy. Údaje množství a recepty se mohou lišit.

Koláče a drobné pečivo

Váš spotřebič je vybavený četnými druhy ohřevu pro pečení koláčů a drobného pečiva. V tabulkách s nastavením najdete optimální nastavení pro velké množství pokrmů.

Řiďte se také pokyny v části týkající se kynutí těsta.

Používejte pouze originální příslušenství pro váš spotřebič. Je optimálně uzpůsobené pro pečicí prostor a druhy provozu.

Výšky zasunutí

Používejte uvedené výšky zasunutí.

Pečení na jedné úrovni

Pro pečení na jedné úrovni použijte následující výšky zasunutí:

- vysoké pečivo: výška 2
- nízké pečivo: výška 3

Pokud používáte druh ohřevu 4D-horký vzduch, můžete volit mezi výškou 1, 2, 3 a 4.

Pečení na více úrovních

Používejte 4D horký vzduch. Současně vložené pečivo na plechách nebo ve formách nemusí být hotové ve stejnou dobu.

Pečení na dvou úrovních:

- univerzální vysoký plech: výška 3
- plech na pečení: výška 1

- formy na roštu
první rošt: výška 3
druhý rošt: výška 1

Pečení na třech úrovních:

- plech na pečení: výška 5
univerzální vysoký plech: výška 3
plech na pečení: výška 1

Pečení na čtyřech úrovních:

- 4 rošty s papírem na pečení
první rošt: výška 5
druhý rošt: výška 3
třetí rošt: výška 2
čtvrtý rošt: výška 1

Pokud připravujete pokrmy současně, můžete ušetřit až 45 procent energie. Postavte formy do trouby vedle sebe nebo úhlopříčně nad sebe.

Příslušenství

Dbejte na to, abyste vždy použili správné příslušenství a abyste ho do trouby zasunuli správně.

Rošt

Rošt zasuňte otevřenou stranou směrem k dvířkům spotřebiče a zakřivením dolů. Nádoby a formy postavte vždy na rošt.

Univerzální vysoký plech nebo plech na pečení

Univerzální vysoký plech nebo plech na pečení zasuňte až nadoraz zkosením ke dvířkům spotřebiče.

U šťavnatých koláčů používejte univerzální vysoký plech, aby v případě přetečení šťávy nedošlo k znečištění pečicího prostoru.

Formy na pečení

Nejvhodnější jsou tmavé kovové formy na pečení.

Při použití bílých plechových forem, keramických forem a skleněných forem se prodlužuje doba pečení a pečivo nezžehne rovnoměrně. Pokud chcete péct

v těchto formách a použít horní/dolní ohřev, zasuňte formu do výšky 1.

Papír na pečení

Používejte pouze papír na pečení, který je vhodný pro zvolenou teplotu. Vždy ustříhnete správnou velikost papíru na pečení.

Doporučené hodnoty nastavení

V tabulce najdete optimální druh ohřevu pro různé pečivo. Teplota a doba pečení závisí na vlastnostech a množství těsta. Proto jsou zde uvedena rozpětí nastavení. Nejprve vyzkoušejte nižší hodnoty. Při nižší teplotě dosáhnete rovnoměrnějšího zhnědnutí. V případě potřeby přístě nastavte vyšší hodnotu.

Upozornění: Vyšší teplotou nelze zkrátit dobu pečení. Koláče nebo drobné pečivo by byly hotové jen zvenku, ale uvnitř by byly nedopečené.



Hodnoty nastavení platí pro vložení pokrmy do studené trouby. Ušetříte tak až 20 procent energie. Při přehřátí se uvedená doba pečení zkrátí o několik minut.













U některých pokrmů je přehřátí nutné, v tom případě je to uvedeno v tabulce. Pokrm a příslušenství vložte do trouby až po přehřátí.



































Pokud chcete péct podle vlastního receptu, řiďte se podle podobného pečiva v tabulce. Další informace najdete v části Tipy pro pečení na konci tabulky s nastavením.

Příslušenství, které nepoužíváte, vyndejte z trouby. Dosáhnete tak optimálního výsledku pečení a ušetříte až 20 procent energie.

Použité druhy ohřevu:

-  4D horký vzduch
-  horní/dolní ohřev
-  stupeň pro pizzu

Pokrm	Příslušenství/nádoba	Výška zasunutí	Druh ohřevu	Teplota ve °C	Doba trvání v min.
Koláče ve formě					
Třený koláč, jednoduchý	Forma na pečení věnec/biskubský chléb	2		150-170	50-70
Třený koláč, jednoduchý, 2 úrovně	Forma na pečení věnec/biskubský chléb	3+1		140-160	60-80
Třený koláč, jemný	Forma na pečení věnec/biskubský chléb	2		150-170	60-80
Ovocný koláč z třeného těsta, jemný	Bábovková/rozevirací forma	2		160-180	40-60
Dortový korpus z třeného těsta	Dortová forma	3		160-180	20-30
Ovocný nebo tvarohový dort s korpusem z křehkého těsta	Rozevirací forma Ø 26 cm	2		170-190	60-80
Švýcarský koláč	Plech na pizzu	3		170-190	45-55
Koláč	Koláčová forma, černý plech	3		190-210	25-40
Kynutá bábovka	Bábovková forma	2		150-170	50-70
Kynutý koláč	Rozevirací forma Ø 28 cm	2		160-170	20-30
Piškotový korpus, 2 vejce	Dortová forma	3		150-170*	20-30
Piškotový dort, 3 vejce	Rozevirací forma Ø 26 cm	2		160-170*	25-35
* Přehřát					
** 5 min přehřát, nepoužívejte funkci rychloohřevu					

Pokrm	Příslušenství/nádob	Výška za- sunutí	Druh ohřevu	Teplota ve °C	Doba tr- vání v min.
Piškotový dort, 6 vajec	Rozevírací forma Ø 28 cm	2		150-170*	30-50
Koláče na plechu					
Třený koláč s horní vrstvou	Plech na pečení	3		160-180	20-40
Třený koláč, 2 úrovně	Univerzální vysoký plech + plech na pečení	3+1		140-160	30-50
Křehké těsto se suchou horní vrstvou	Plech na pečení	3		170-190	25-35
Křehké těsto se suchou horní vrstvou, 2 úrovně	Univerzální vysoký plech + plech na pečení	3+1		160-170	35-45
Koláč z křehkého těsta se šťavnatou horní vrstvou	Univerzální vysoký plech	3		160-180	55-65
Švýcarský koláč	Univerzální vysoký plech	3		170-190	45-55
Kynutý koláč se suchou horní vrstvou	Univerzální vysoký plech	3		160-180	15-20
Kynutý koláč se suchou horní vrstvou, 2 úrovně	Univerzální vysoký plech + plech na pečení	3+1		150-170	20-30
Kynutý koláč se šťavnatou horní vrstvou	Univerzální vysoký plech	3		180-200	30-40
Kynutý koláč se šťavnatou horní vrstvou, 2 úrovně	Univerzální vysoký plech + plech na pečení	3+1		150-170	45-60
Kynutá vánočka, kynutý věnec	Plech na pečení	2		160-170	25-35
Piškotová roláda	Plech na pečení	3		180-200*	8-15
Štola z 500 g mouky	Plech na pečení	2		150-170	45-60
Sladký závin	Univerzální vysoký plech	2		170-180	50-60
Závin, zmrazený	Univerzální vysoký plech	3		200-220	35-45
Drobné pečivo					
Koláčky	Plech na pečení	3		160**	20-30
Koláčky	Plech na pečení	3		150**	25-35
Koláčky, 2 úrovně	Univerzální vysoký plech + plech na pečení	3+1		150**	25-35
Koláčky, 3 úrovně	Plech na pečení + univerzální vysoký plech	5+3+1		140**	35-45
Muffiny	Plech na muffiny	3		170-190	15-20
Muffiny, 2 úrovně	Plech na muffiny	3+1		160-180*	15-30
Drobné kynuté pečivo	Plech na pečení	3		160-180	25-35
Drobné kynuté pečivo, 2 úrovně	Univerzální vysoký plech + plech na pečení	3+1		150-170	25-40
Pečivo z listového těsta	Plech na pečení	3		170-190*	20-35
Pečivo z listového těsta 2 úrovně	Univerzální vysoký plech + plech na pečení	3+1		170-190*	20-45
Pečivo z listového těsta 3 úrovně	Plech na pečení + univerzální vysoký plech	5+3+1		170-190*	20-45
Pečivo z listového těsta nízké, 4 úrovně	4 rošty	5+3+2+1		180-200*	20-35
Pečivo z odpalovaného těsta	Plech na pečení	3		200-220	30-40
Pečivo z odpalovaného těsta, 2 úrovně	Univerzální vysoký plech + plech na pečení	3+1		190-210	35-45
Plundrové pečivo	Plech na pečení	3		160-180	20-30
Cukroví					
Stříkané pečivo	Plech na pečení	3		140-150**	25-40
Stříkané pečivo	Plech na pečení	3		140-150**	25-40
Stříkané pečivo, 2 úrovně	Univerzální vysoký plech + plech na pečení	3+1		140-150**	30-40
Stříkané pečivo, 3 úrovně	Plech na pečení + univerzální vysoký plech	5+3+1		130-140**	35-55

* Předehřát

** 5 min předehřát, nepoužívejte funkci rychloohřevu

Pokrm	Příslušenství/nádoba	Výška zasunutí	Druh ohřevu	Teplota ve °C	Doba trvání v min.
Cukroví	Plech na pečení	3		140-160	15-30
Cukroví, 2 úrovně	Univerzální vysoký plech + plech na pečení	3+1		140-160	15-30
Cukroví, 3 úrovně	Plech na pečení + univerzální vysoký plech	5+3+1		140-160	15-30
Sněhové cukroví, bezé	Plech na pečení	3		80-90*	120-150
Bezé, 2 úrovně	Univerzální vysoký plech + plech na pečení	3+1		80-90*	120-180
Makrónky	Plech na pečení	3		90-110	20-40
Makrónky, 2 úrovně	Univerzální vysoký plech + plech na pečení	3+1		90-110	25-45
Makrónky, 3 úrovně	Plech na pečení + univerzální vysoký plech	5+3+1		90-110	30-45
* Předehřát					
** 5 min předehřát, nepoužívejte funkci rychloohřevu					

Tipy pro koláče a drobné pečivo

Chcete zjistit, zda je koláč propečený.	Pichněte špejlí špejlí do koláče v místě, kde je nejvyšší. Pokud se na ni těsto nepřilepí, je koláč hotový.
Koláč „spadne“.	Příště použijte méně tekutiny. Nebo nastavte o 10 °C nižší teplotu a prodlužte dobu pečení. Dodržujte uvedené přísady a pokyny pro přípravu uvedené v receptu.
Koláč vyběhl uprostřed hodně do výšky a na okrajích je nižší.	Vymažte jen dno rozevírací formy. Po upečení koláč opatrně uvolněte nožem.
Štáva z ovoce přetéká.	Příště použijte univerzální vysoký plech.
Drobné pečivo se při pečení lepí k sobě.	Kousky pečiva by od sebe měly být vzdálené cca 2 cm. Mají tak dostatek místa, aby mohly hezky zvětšit svůj objem a opéci se ze všech stran.
Koláč je příliš suchý.	Nastavte o 10 °C vyšší teplotu a zkratzte dobu pečení.
Koláč je celkově příliš světlý.	Pokud jste zvolili správnou výšku zasunutí a správné příslušenství, v případě potřeby zvýšte teplotu nebo prodlužte dobu pečení.
Koláč je nahoře příliš světlý, ale zespoda příliš tmavý.	Příště ho zasuňte o jednu úroveň výš.
Koláč je nahoře příliš tmavý, ale zespoda příliš světlý.	Příště ho zasuňte o jednu úroveň níže. Zvolte nižší teplotu a prodlužte dobu pečení.
Koláč v kulaté nebo v truhlíkové formě je vzadu příliš tmavý.	Formu na pečení nastavte až k zadní stěně, nýbrž doprostřed příslušenství.
Koláč je celkově příliš tmavý.	Příště zvolte nižší teplotu a prodlužte dobu pečení.
Pečivo hnědne nerovnoměrně.	Zvolte o něco nižší teplotu. I přečnávající papír na pečení může mít vliv na cirkulaci vzduchu. Vždy ustříhnete správnou velikost papíru na pečení. Dbejte na to, aby forma na pečení nestála přímo před otvory v zadní stěně trouby. Při pečení drobného pečiva by jednotlivé kousky měly mít stejnou velikost a tloušťku.
Pekli jste na více úrovních. Pečivo na horním plechu je tmavší než na spodním.	Při pečení na více úrovních používejte vždy 4D horký vzduch. Současně vložené pečivo na plechách nebo ve formách nemusí být hotové ve stejnou dobu.
Koláč vypadá dobře, ale uvnitř je nedopečený.	Pečte o něco déle na nižší teplotu a v případě potřeby přidejte méně tekutiny. U koláčů se šťavnatou horní vrstvou nejprve předpečte korpus. Posypte ho mandlemi nebo strouhankou a pak přidejte horní vrstvu.
Koláč nelze vyklopit.	Nechte koláč po upečení ještě 5 až 10 minut vychladnout. Pokud ho ani poté nelze vyklopit, opatrně ho na okraji uvolněte nožem. Znovu formu obraťte a několikrát na ni položte studený mokrý hadr. Příště formu vymažte tukem a vysypejte strouhankou.

Chléb a housky

Váš spotřebič je vybavený čtyřmi druhy ohřevu pro pečení chleba a housek. V tabulkách s nastavením najdete optimální nastavení pro velké množství pokrmů.

Řiďte se také pokyny v části týkající se kynutí těsta.

Používejte pouze originální příslušenství pro váš spotřebič. Je optimálně uzpůsoben pro pečicí prostor a druh výroby.

Výšky zasunutí

Používejte uvedené výšky zasunutí.

Pečení na jedné úrovni

Pro pečení na jedné úrovni používejte následující výšky zasunutí:

- vysoké pečivo: výška 2
- nízké pečivo: výška 3

Pokud používáte druh ohřevu 4D-horký vzduch, můžete volit mezi výškou 1, 2, 3 a 4.

Pečení na dvou úrovních

Používejte 4D horký vzduch. Současně vložené pečivo na plechách nebo ve formách nemusí být hotové ve stejnou dobu.

- univerzální vysoký plech: výška 3
plech na pečení: výška 1
- formy na roštu
první rošt: výška 3
druhý rošt: výška 1

Pokud připravujete pokrmy současně, můžete ušetřit až 45 procent energie. Postavte formy do trouby vedle sebe nebo úhlopříčně nad sebe.

Příslušenství

Dbejte na to, abyste vždy použili správné příslušenství a abyste ho do trouby zasunuli správně.

Rošt

Rošt zasuňte otevřenou stranou směrem k dvířkům spotřebiče a zakřivením dolů. Nádoby a formy postavte vždy na rošt.

Univerzální vysoký plech nebo plech na pečení

Univerzální vysoký plech nebo plech na pečení zasuňte až nadoraz zkosením ke dvířkům spotřebiče.

Formy na pečení

Nejvhodnější jsou tmavé kovové formy na pečení.

Při použití bílých plechových forem, keramických forem a skleněných forem se prodlužuje doba pečení a pečivo nezžhnedne rovnoměrně. Pokud chcete péct v těchto formách a použít horní/dolní ohřev, zasuňte formu do výšky 1.

Papír na pečení

Používejte pouze papír na pečení, který je vhodný pro zvolenou teplotu. Vždy ustříhnete správnou velikost papíru na pečení.

Zmrazené potraviny

Nepoužívejte silně namražené zmrazené potraviny. Odstraňte z pokrmu led.

Zmrazené potraviny mohou být předpečené nerovnoměrně. Zhnědnutí po upečení pak bude také nerovnoměrné.

Doporučené hodnoty nastavení

V tabulce najdete optimální druh ohřevu pro různé chleby a housky. Teplota a doba pečení závisí na vlastnostech a množství těsta. Proto jsou zde uvedena rozpětí nastavení. Nejdříve vyzkoušejte nižší hodnoty. Při nižší teplotě dosáhnete rovnoměrnějšího zhnědnutí. V případě potřeby přistě nastavte vyšší hodnotu.

Upozornění: Vyšší teplotou nelze zkrátit dobu pečení. Chléb a housky by byly hotové jen zvenku, ale uvnitř by byly nedopečené.

Hodnoty nastavení platí pro vložení pokrmu do studené trouby. Ušetříte tak až 20 procent energie. Při přehřívání se uvedené doby pečení zkrátí o několik minut.

U některých pokrmů je přehřívání nutné, v tom případě je to uvedeno v tabulce. Pokrm a příslušenství vložte do trouby až po přehřívání. Některé pokrmy se povedou nejlépe, když je pečete v několika krocích. Ty jsou uvedené v tabulce.

Hodnoty nastavení pro těsto na chléb platí jak pro těsto na plechu na pečení, tak také pro těsto v truhlíkové formě.



Pokud chcete péct podle vlastního receptu, řiďte se podle podobného pečiva v tabulce.



Příslušenství, které nepoužíváte, vyndejte z trouby. Dosáhnete tak optimálního výsledku pečení a ušetříte až 20 procent energie.















Pozor!

Do horké trouby nikdy nelijte vodu a nestavte nádoby s vodou na dno trouby. Střídáním teplot by se mohl poškodit smalt.

Použité druhy ohřevu:

-  4D horký vzduch
-  horní/dolní ohřev

-  gril s cirkulací vzduchu
-  velkoplošný gril
-  funkce coolStart

Pokrm	Příslušenství	Výška zasunutí	Druh ohřevu	Teplota ve °C	Stupeň grilování	Doba trvání v min.
Chléb						
Bílý chléb, 750 g	Univerzální vysoký plech nebo forma na biskubský chlebiček	2		210-220* 180-190	- -	10-15 25-35
Směšený chléb, 1,5 kg	Univerzální vysoký plech nebo forma na biskubský chlebiček	2		210-220* 180-190	- -	10-15 40-50
Celozrnný chléb, 1 kg	Univerzální vysoký plech	2		210-220* 180-190	- -	10-15 40-50
Chlebová placka	Univerzální vysoký plech	3		250-270	-	20-25
Housky						
Housky nebo bagety k rozpékání, předpečené**	Univerzální vysoký plech	3		-	-	-
Housky, sladké, čerstvé	Plech na pečení	3		170-190*	-	15-20
Housky, sladké, čerstvé, 2 úrovně	Univerzální vysoký plech + plech na pečení	3+1		150-170*	-	20-30
Housky, čerstvé	Plech na pečení	3		180-200	-	20-30
Bageta, předpečená, chlazená**	Univerzální vysoký plech	3		-	-	-
Housky, zmrazené						
Housky nebo bagety k rozpékání, předpečené**	Univerzální vysoký plech	3		-	-	-
Louhované pečivo, syrové polotovary**	Univerzální vysoký plech	3		-	-	-
Croissanty, syrové polotovary	Univerzální vysoký plech	3		170-190	-	30-35
Toasty						
Zapečené toasty, 4 ks	Rošt	3		190-210	-	10-15
Zapečené toasty, 12 ks	Rošt	3		230-250	-	10-15
Opečené toasty (bez předehřátí)	Rošt	5		-	3	4-6

* Předehřátí

** Řiďte se údaji na obale

Pizza, quiche a pikantní koláče

Váš spotřebič je vybavený četnými druhy ohřevu pro pečení pizzy, quiche a pikantních koláčů. V tabulkách s nastavením najdete optimální nastavení pro velké množství pokrmů.

Řiďte se také pokyny v části týkající se kynutí těsta.

Používejte pouze originální příslušenství pro váš spotřebič. Je optimálně uzpůsobené pro pečicí prostor a druhy provozu.

Výšky zasunutí

Používejte uvedené výšky zasunutí.

Pečení na jedné úrovni

Pro pečení na jedné úrovni používejte následující výšky zasunutí:

- vysoké pečivo: výška 2
- nízké pečivo: výška 3

Pokud používáte druh ohřevu 4D-horký vzduch, můžete volit mezi výškou 1, 2, 3 a 4.

Pečení na více úrovních

Používejte 4D horký vzduch. Současně vložené pečivo na plechách nebo ve formách nemusí být hotové ve stejnou dobu.

Pečení na dvou úrovních:

- univerzální vysoký plech: výška 3
- plech na pečení: výška 1
- formy na roštu
- první rošt: výška 3
- druhý rošt: výška 1

Pečení na čtyřech úrovních:

- 4 rošty s papírem na pečení
- první rošt: výška 5
- druhý rošt: výška 3
- třetí rošt: výška 2
- čtvrtý rošt: výška 1

Pokud připravujete pokrmy současně, můžete ušetřit až 45 procent energie. Postavte formy do trouby vedle sebe nebo úhlopříčně nad sebe.

Příslušenství

Dbejte na to, abyste vždy použili správné příslušenství a abyste ho do trouby zasunuli správně.

Rošt

Rošt zasuňte otevřenou stranou směrem k dvířkům spotřebiče a zakřivením dolů. Nádoby a formy postavte vždy na rošt.

Univerzální vysoký plech nebo plech na pečení

Univerzální vysoký plech nebo plech na pečení zasuňte až nadoraz zkosením ke dvířkům spotřebiče.

Na pizzu s bohatou oblohou používejte univerzální vysoký plech.

Formy na pečení

Nejvhodnější jsou tmavé kovové formy na pečení.

Při použití bílých plechových forem, keramických forem a skleněných forem se prodlužuje doba pečení a pečivo nezhnědne rovnoměrně. Pokud chcete péct v těchto formách a použít horní/dolní ohřev, zasuňte formu do výšky 1.

Papír na pečení

Používejte pouze papír na pečení, který je vhodný pro zvolenou teplotu. Vždy ustříhnete správnou velikost papíru na pečení.

Zmrazené potraviny

Nepoužívejte silně namražené zmrazené potraviny. Odstraňte z pokrmu led.

Zmrazené potraviny mohou být předpečené nerovnoměrně. Zhnědnutí po upečení pak bude také nerovnoměrné.

Doporučené hodnoty nastavení

V tabulce najdete optimální druh ohřevu pro různé pokrmy. Teplota a doba pečení závisí na vlastnostech a množství těsta. Proto jsou zde uvedena rozpětí nastavení. Nejdříve vyzkoušejte nižší hodnoty. Při nižší teplotě dosáhnete rovnoměrnějšího zhnědnutí. V případě potřeby příště nastavte vyšší hodnotu.

Upozornění: Vyšší teplotou nelze zkrátit dobu pečení. Pokrm by byl hotový jen zvenku, ale uvnitř by byl nedopečený.





Hodnoty nastavení platí pro vložení pokrmu do studené trouby. Ušetříte tak až 20 procent energie. Při předehřátí se uvedená doba pečení zkrátí o několik minut.

U některých pokrmů je předehřátí nutné, v tom případě je to uvedeno v tabulce. Pokrm a příslušenství vložte do trouby až po předehřátí.

Pokud chcete péct podle vlastního receptu, řiďte se podle podobného pečiva v tabulce.

Příslušenství, které nepoužíváte, vyndejte z trouby. Dosáhnete tak optimálního výsledku pečení a ušetříte až 20 procent energie.

Použité druhy ohřevu:

-  4D horký vzduch
-  horní/dolní ohřev
-  stupeň pro pizzu
-  funkce coolStart

Pokrm	Příslušenství	Výška zasunutí	Druh ohřevu	Teplota ve °C	Doba trvání v min.
Pizza					
Pizza, čerstvá	Plech na pečení	3		200-220	25-35
Pizza, čerstvá	Plech na pečení	3		200-220	25-35
Pizza, čerstvá, 2 úrovně	Univerzální vysoký plech + plech na pečení	3+1		180-200	35-45
Pizza, čerstvá, tenké těsto	Plech na pizzu	2		220-230	20-30
Pizza, chlazená**	Rošt	3		-	-
Pizza, zmrazená					
Pizza s tenkým těstem 1 ks**	Rošt	3		-	-
Pizza s tenkým těstem 2 ks	Univerzální vysoký plech + rošt	3+1		190-210	20-25
Pizza se silným těstem 1 ks**	Rošt	3		-	-
Pizza se silným těstem 2 ks	Univerzální vysoký plech + rošt	3+1		190-210	20-30
Pizza-bagetka**	Rošt	3		-	-
Mini pizzy**	Univerzální vysoký plech	3		-	-

* Předehřátí

** Řiďte se údaji na obale

Pokrm	Příslušenství	Výška zasunutí	Druh ohřevu	Teplota ve °C	Doba trvání v min.
Mini pizzy, Ø 7 cm, 4 úrovně	4 rošty	5+3+2+1		180-200*	20-30
Pikantní koláče a quiche					
Pikantní koláče ve formě	Rozevírací forma Ø 28 cm	2		170-190	55-65
Quiche	Dortová forma, černý plech	3		190-210	30-40
Alsaský koláč	Univerzální vysoký plech	3		260-280*	10-15
Pirohy	Nákyповá forma	2		190-200	30-45
Empanada	Univerzální vysoký plech	3		180-190	30-45
Burek	Univerzální vysoký plech	1		200-220*	20-30

* Předehřátí

** Řiďte se údaji na obale

Nákyp a suflé

Váš spotřebič je vybavený četnými druhy ohřevu pro pečení nákypu a suflé. V tabulkách s nastavením najdete optimální nastavení pro velké množství pokrmů.

Použijte pouze originální příslušenství pro váš spotřebič. Je optimálně uzpůsobené pro pečicí prostor a druhy provozu.

Výšky zasunutí

Vždy použijte uvedené výšky zasunutí.

Můžete péct na jedné úrovni ve formách nebo s univerzálním vysokým plechem.

- Formy na roštu: výška 2

- Univerzální vysoký plech: výška 3

Suflé můžete péct také ve vodní lázni v univerzálním vysokém plechu. Univerzální vysoký plech zasuňte do výšky 2.

Pokud připravujete pokrmy současně, můžete ušetřit až 45 procent energie. Formy postavte do trouby vedle sebe.

Příslušenství

Dbejte na to, abyste vždy použili správné příslušenství a abyste ho do trouby zasuňli správně.

Rošt

Rošt zasuňte otevřenou stranou směrem k dvířkům spotřebiče a zakřivením dolů. Nádoby a formy postavte vždy na rošt.

Univerzální vysoký plech

Univerzální vysoký plech zasuňte opatrně až nadoraz zkosením ke dvířkům spotřebiče.

Nákyp a suflé	Příslušenství/nádoba	Výška zasunutí	Druh ohřevu	Teplota ve °C	Doba trvání v min
Nákyp, pikantní, vařené přísady	zapékací forma	2		200-220	30-50
Nákyp, sladký	zapékací forma	2		170-190	40-60
Lasagne, čerstvé, 1 kg	zapékací forma	2		160-180	50-60
Lasagne, zmrazené, 400 g*	rošt	2		-	-

* Řiďte se údaji na obale.

Nádoba

Na nákypy a zapékané pokrmy používejte široké mělké nádoby. V úzkých vysokých nádobách budou pokrmy vyžadovat více času a budou na horní straně tmavší.

Doporučené hodnoty nastavení

V tabulce najdete optimální druh ohřevu pro různé nákypy a suflé. Teplota a doba pečení závisí na množství a receptu. Propečení nákypu závisí na velikosti nádoby a výšce nákypu. Proto jsou zde uvedené rozpětí nastavení. Nejdříve vyzkoušejte nižší hodnoty. Při nižší teplotě dosáhnete rovnoměrnějšího zhnědnutí. V případě potřeby přístě nastavte vyšší hodnotu.

Upozornění: Dobu pečení nelze zkrátit vyšší teplotou. Nákyp nebo suflé by byly hotové jenom na povrchu, uvnitř by ale byly syrové.





Hodnoty nastavení platí pro vložení pokrmu do studené trouby. Ušetříte tak až 20 procent energie. Při předehřátí se uvedené doby pečení zkrátí o několik minut.

Pokud chcete péct podle vlastního receptu, řiďte se podle podobných pokrmů v tabulce.

Příslušenství, které nepoužíváte, vyndejte z trouby. Dosáhnete tak optimálního výsledku pečení a ušetříte až 20 procent energie.

Použité druhy ohřevu:

- 4D horký vzduch
- horní/dolní ohřev
- stupeň pro pizzu
- funkce coolStart

Nákypy a suflé	Příslušenství/nádoba	Výška zasunutí	Druh ohřevu	Teplota ve °C	Doba trvání v min
Zapékané brambory, syrové přísady, vysoké 4 cm	zapékačská forma	2		160-190	50-70
Zapékané brambory, syrové přísady, vysoké 4 cm, 2 úrovně	zapékačská forma	3+1		150-170	60-80
Suflé	zapékačská forma	2		160-180*	35-45
suflé	formičky na 1 porci	2		170-190	65-75

* Říďte se údaji na obale.

Drůbež

Váš spotřebič je vybavený různými druhy ohřevu pro pečení drůbeže. V tabulkách s nastavením najdete optimální nastavení pro některé pokrmy.

Pečení na roštu

Pečení na roštu je obzvláště vhodné pro velkou drůbež nebo více kusů současně.

Zasuňte univerzální vysoký plech s vloženým roštem do uvedených výšek zasunutí. Dbejte na to, aby byl rošt správně posazený na univerzálním vysokém plechu.

→ "Příslušenství" na straně 9

Podle velikosti a druhu drůbeže nalijte do univerzálního vysokého plechu až ½ l vody. Zachyť se odkapávající tuk. Z tohoto výpeku můžete připravit omáčku. Navíc vznikne méně kouře a trouba zůstane čistší.

Pečení v nádobě

Používejte pouze nádoby, které jsou vhodné pro použití v pečicí troubě. Zkontrolujte, zda se nádoba vejde do trouby.

Nejvhodnější jsou skleněné nádoby. Horkou skleněnou nádobu postavte na suchou podložku. Kdyby byl podklad mokrá nebo studená, nádoba by mohla prasknout.

Lesklé zrcadlo z ušlechtilé oceli nebo hliníku odráží teplo jako zrcadlo, a jsou proto vhodné jen částečně. Drůbež se peče pomalěji a méně zhnědne. Použijte vyšší teplotu a/nebo delší dobu pečení.

Říďte se pokyny výrobce nádoby na pečení.

Nepríkloněná nádoba

Pro pečení drůbeže používejte nejlépe hlubokou formu na pečení. Postavte formu na rošt. Pokud nemáte vhodnou nádobu, použijte univerzální vysoký plech.

Příkloněná nádoba

Při pečení v příkloněné nádobě zůstane pečicí prostor podstatně čistší. Dbejte na to, aby měla poklička správnou velikost a dobře přiléhala. Nádobu postavte na rošt.

Při odklopení pokličky po pečení může proudit ven velmi horká pára. Nazdvihněte pokličku vzadu, aby horká pára unikala směrem od vašeho těla.

I v příkloněném pekáči lze drůbež upéct dokřupava. Použijte pekáč se skleněnou pokličkou a nastavte vyšší teplotu.

Grilování

Během grilování nechte dvířka spotřebiče zavřená. Nikdy negrilujte s otevřenými dvířky spotřebiče.

Grilovaný pokrm položte na rošt. Univerzální vysoký plech navíc zasuňte zkosením k dvířkům spotřebiče nejméně o jednu výšku zasunutí níže. Zachyť se odkapávající tuk.

Grilujte pokud možno stejné kousky s podobnou tloušťkou a hmotností. Tak se opečou rovnoměrně a zůstanou hezky šťavnaté. Grilované kousky položte přímo na rošt.

Grilované kousky obračejte pomocí grilovacích kleští. Pokud maso propichnete vidličkou, vyteče z něj šťáva a bude suché.

Upozornění

- Grilovací topné těleso se stále zapíná a vypíná, to je normální. Jak často k tomu dochází, závisí na nastaveném stupni grilování.
- Při grilování může vznikat kouř.

Doporučené hodnoty nastavení

V tabulce najdete optimální druh ohřevu pro drůbež. Teplota a doba pečení závisí na množství, vlastnostech a teplotě potravin. Proto jsou zde uvedena rozpětí nastavení. Nejdříve vyzkoušejte nižší hodnoty. V případě potřeby přistě nastavte vyšší hodnotu.

Hodnoty nastavení platí pro vložení drůbeže bez nádivky připravené k pečení s teplotou z lednice do studené trouby. Ušetříte tak až 20 procent energie. Při předehřátí se uvedené doby pečení zkrátí o několik minut.

V tabulce najdete údaje pro drůbež s navrženou hmotností. Pokud chcete péct drůbež s větší hmotností, v každém případě použijte nižší teplotu. V případě více kusů se při určování doby pečení říďte podle hmotnosti nejtěžšího kusu. Jednotlivé kusy by měly být přibližně stejně velké.

Všeobecně platí: Čím je drůbež větší, tím nižší teplota a delší doba pečení.

Drůbež po uplynutí cca ½ až ¾ uvedené doby obraťte.

Upozornění: Používejte pouze papír na pečení, který je vhodný pro zvolenou teplotu. Vždy ustráhněte správnou velikost papíru na pečení.





Tipy











- U kachny nebo husy propichnete kůži pod křídly. Tak může vytékat tuk.

- U kachních prsou nařízněte kůži. Kachní prsa neobracejte.
- Pokud budete drůbež obracet, pečte ji nejprve prsní stranou, resp. stranou s kůží dolů.
- Drůbež bude obzvláště do křupava opečená, pokud ji ke konci pečení potřete máslem, slanou vodou nebo pomerančovou šťávou.

Příslušenství, které nepoužíváte, vydejte z trouby. Dosáhnete tak optimálního výsledku pečení a ušetříte až 20 procent energie.

Použité druhy ohřevu:

-  horní/dolní ohřev
-  gril s cirkulací vzduchu
-  velkoplošný gril
-  funkce coolStart

Pokrm	Příslušenství/nádoba	Výška zasunutí	Druh ohřevu	Teplota ve °C	Stupeň grilování	Doba trvání v min.
Kuře						
Kuře, 1 kg	Rošt	2		200-220	-	60-70
Plátky kuřecích prsou, po 150 g (grilování)	Rošt	4		-	3*	15-20
Malé části kuřete, po 250 g	Rošt	3		220-230	-	30-35
Kuřecí kousky, nugety, zmrazené	Univerzální vysoký plech	3		-	-	-
Pulard, 1,5 kg	Rošt	2		200-220	-	70-90
Kachna a husa						
Kachna, 2 kg	Rošt	1		180-200	-	90-110
Kachní prsa, po 300 g	Rošt	3		230-250	-	25-30
Husa, 3 kg	Rošt	2		160-180	-	120-150
Husí stehna, po 350 g	Rošt	2		210-230	-	40-50
Krůta						
Mladá krůta, 2,5 kg	Rošt	2		180-200	-	70-90
Krůtí prsa, bez kosti, 1 kg	Přiklopná nádoba	2		240-260	-	80-100
Krůtí horní stehno, s kostí, 1 kg	Rošt	2		180-200	-	80-100
* 5 min. předehřát						

Maso

Váš spotřebič je vybavený četnými druhy ohřevu pro pečení masa. V tabulkách s nastavením najdete optimální nastavení pro velké množství pokrmů.

Pečení a dušení

Libové maso potřete podle chuti tukem nebo ho obložte plátky slaniny.

Kůži křížem nařízněte. Pokud budete pečení obracet, pečte ji nejprve kůží dolů.

Když je pečeně hotová, měla by se nechat ještě 10 minut odpočívat ve vypnuté, zavřené troubě. Štáva se tak lépe rozloží. Případně pečení zabalte do alobalu. Doporučená doba na odpočinutí není započítána v uvedené době pečení.

Pečení na roštu

Při pečení na roštu bude maso ze všech stran obzvláště křupavé.

Do univerzálního vysokého plechu nalijte podle velikosti a druhu masa až 1/2 l vody. Zachytí se odkapávající tuk a štáva z pečeně. Z tohoto výpeku můžete připravit

omáčku. Navíc vznikne méně kouře a trouba zůstane čistší.

Zasuňte univerzální vysoký plech s vloženým roštem do uvedené výšky zasunutí. Dbejte na to, aby byl rošt správně posazený na univerzálním vysokém plechu. → "Příslušenství" na straně 9

Pečení a dušení v nádobě

Pečení a dušení v nádobě je komfortnější. Pečení lze v nádobě snadněji z trouby vyndat a omáčku můžete uvařit přímo v nádobě.

Používejte pouze nádoby, které jsou vhodné pro použití v pečicí troubě. Zkontrolujte, zda se nádoba do trouby vejde.

Nejvhodnější jsou skleněné nádoby. Horkou skleněnou nádobu postavte na suchou podložku. Kdyby byl podklad mokry nebo studený, nádoba by mohla prasknout.

K libovému masu přidejte trochu tekutiny. Ve skleněné nádobě by mělo být dno pokryté do výšky cca 1/2 cm.

Množství tekutiny závisí na druhu masa a materiálu nádoby a na tom, zda použijete pokličku. Pokud pečete maso ve smaltovaném nebo tmavém kovovém pekáči,

je potřeba o něco více tekutiny než ve skleněné nádobě.

Tekutina v nádobě se při pečení vypařuje. V případě potřeby opatrně přilijte tekutinu.

Lesklé pekáče z ušlechtilé oceli nebo hliníku odrážejí teplo jako zrcadlo, a jsou proto vhodné jen částečně. Maso se peče pomaleji a méně zhodně. Použijte vyšší teplotu a/nebo delší dobu pečení.

Řiďte se pokyny výrobce nádoby na pečení.

Nepřiklopená nádoba

Pro pečení masa používejte nejlépe hlubokou formu na pečení. Postavte formu na rošt. Pokud nemáte vhodnou nádobu, použijte univerzální vysoký plech.

Přiklopená nádoba

Při pečení v přiklopené nádobě zůstane pečící prostor podstatně čistší. Dbejte na to, aby měla poklička správnou velikost a době přiléhala. Nádobu postavte na rošt.

Vzdálenost mezi masem a pokličkou by měla být minimálně 3 cm. Maso může zvětšit svůj objem.

Při odklopení pokličky po pečení může proudit ven velmi horká pára. Nazdvihněte pokličku vzadu, aby horká pára unikala směrem od vašeho těla.

Před dušením maso podle potřeby předem opečte. Aby při dušení vznikla omáčka, přidejte vodu, víno, ocet a podobně. Dno nádoby by mělo být pokryté do výšky 1–2 cm.

Tekutina v nádobě se při pečení vypařuje. V případě potřeby opatrně přilijte tekutinu.

I v přiklopeném pekáči lze maso upéct dokřupava. Použijte pekáč se skleněnou pokličkou a nastavte vyšší teplotu.

Grilování

Během grilování nechte dvířka spotřebiče zavřená. Nikdy negrilujte s otevřenými dvířky spotřebiče.

Grilovaný pokrm položte na rošt. Univerzální vysoký plech navíc zasuňte zkosením k dvířkům spotřebiče nejméně o jednu výšku zasunutí níže. Zachytí se odkapávající tuk.

Grilujte pokud možno stejné kousky s podobnou tloušťkou a hmotností. Tak se opečou rovnoměrně a zůstanou hezky šťavnatě. Grilované kousky položte přímo na rošt.

Grilované kousky obračejte pomocí grilovacích kleští. Pokud maso propíchnete vidličkou, vyteče z něj šťáva a bude suché.

Grilovanou potravinu osolte až po grilování. Sůl vytahuje z masa vodu.

Upozornění

- Grilovací topné těleso se stále zapíná a vypíná, to je normální. Jak často k tomu dochází, závisí na nastaveném stupni grilování.
- Při grilování může vznikat kouř.

Doporučené hodnoty nastavení

V tabulce najdete optimální druh ohřevu pro četné masové pokrmy. Teplota a doba pečení závisí na množství, vlastnostech a teplotě potravin. Proto jsou zde uvedena rozpětí nastavení. Nejdříve vyzkoušejte nižší hodnoty. V případě potřeby přistě nastavte vyšší hodnotu.

Hodnoty nastavení platí pro vložení masa s teplotou z lednice do studené trouby. Ušetříte tak až 20 procent energie. Při přehřátí se uvedená doba pečení zkrátí o několik minut.

V tabulce najdete údaje pro kusy pečeně s navrženou hmotností. Pokud chcete péct kus masa s větší hmotností, v každém případě použijte nižší teplotu. V případě více kusů se při určování doby pečení řiďte podle hmotnosti nejtěžšího kusu. Jednotlivé kusy by měly být přibližně stejně velké.



Všeobecně platí: Čím je pečeně větší, tím nižší teplota a delší doba pečení.

Pečení a grilovaný pokrm po uplynutí cca 1/2 až 2/3 uvedené doby obraťte.

Pokud chcete péct podle vlastního receptu, řiďte se podle podobných pokrmů. Další informace najdete v části Tipy pro pečení, dušení a grilování na konci tabulky s nastavením.

Příslušenství, které nepoužíváte, vyndejte z trouby. Dosáhnete tak optimálního výsledku pečení a ušetříte až 20 procent energie.

Použité druhy ohřevu:

-  horní/dolní ohřev
-  gril s cirkulací vzduchu
-  velkoplošný gril

Pokrm	Příslušenství/nádoba	Výška zasunutí	Druh ohřevu	Teplota ve °C	Stupeň grilování	Doba trvání v min.
Vepřové maso						
Vepřová pečeně bez kůže, např. krkovice, 1,5 kg	Nepřiklopená nádoba	2		180-190	-	110-130
Vepřová pečeně s kůží, např. plec, 2 kg	Rošt	2		190-200	-	130-140
Vepřová pečeně, 1,5 kg	Nepřiklopená nádoba	2		220-230	-	70-80
Vepřová panenka, 400 g	Rošt	3		220-230	-	20-25
* Přehřátí						
** Bez obrácení						

Pokrm	Příslušenství/nádoba	Výška zasunutí	Druh ohřevu	Teplota ve °C	Stupeň grilování	Doba trvání v min.
Uzené kotlety s kostí, 1 kg (přidat trochu vody)	Přiklopná nádoba	2		210-230	-	70-90
Vepřové steaky, silné 2 cm	Rošt	5		-	2	16-20
Vepřové medailonky, silné 3 cm (5 min předehřát)	Rošt	5		-	3*	8-12
Hovězí maso						
Hovězí svíčková, středně propečená, 1 kg	Rošt	2		210-220	-	40-50
Dušená hovězí pečeně, 1,5 kg	Přiklopná nádoba	2		200-220	-	130-160
Roastbeef, středně propečený, 1,5 kg	Rošt	2		220-230	-	60-70
Steak, silný 3 cm, středně propečený (nepředehřívát)	Rošt	3		-	3	15-20
Burger, vysoký 3-4 cm	Rošt	4		-	3	25-30
Telecí maso						
Telecí pečeně, 1,5 kg	Nepřiklopná nádoba	2		160-170	-	100-120
Telecí kolínko, 1,5 kg	Nepřiklopná nádoba	2		200-210	-	100-120
Jehněčí maso						
Jehněčí kýta bez kostí, středně propečená, 1,5 kg	Nepřiklopná nádoba	2		170-190	-	50-80
Jehněčí hřbet s kostí**	Rošt	2		180-190	-	40-50
Jehněčí kotlety	Rošt	3		-	3	12-16
Klobásy						
Grilovací párky	Rošt	4		-	3	10-15
Pokrm z masa						
Sekaná pečeně, 1 kg	Nepřiklopná nádoba	2		170-180	-	60-70
* Předehřátí						
** Bez obrácení						

Tipy pro pečení, dušení a grilování

Varný prostor je silně znečištěný.	Pečte pokrm v přiklopném pekáči nebo použijte grilovací plech. Když použijete grilovací plech, dosáhnete při pečení optimálních výsledků. Grilovací plech si můžete dokoupit jako zvláštní příslušenství.
Pečeně je příliš tmavá a kůrka místy spálená a/ nebo je pečeně vysušená.	Zkontrolujte výšku zasunutí a teplotu. Příště zvolte nižší teplotu a v případě potřeby zkrátte dobu pečení.
Kůrka je příliš slabá.	Zvyšte teplotu nebo po skončení doby pečení krátce zapněte gril.
Pečeně vypadá dobře, ale omáčka je spálená.	Příště použijte menší nádobu na pečení a v případě potřeby přidejte více tekutiny.
Pečeně vypadá dobře, ale omáčka je příliš světlá a vodová.	Příště použijte větší nádobu na pečení a v případě potřeby přidejte méně tekutiny.
Maso se při dušení připaluje.	Poklička se musí hodit na nádobu na pečení a musí být dobře přiklopná. Snižte teplotu a v případě potřeby přilévejte během dušení ještě tekutinu.
Grilovaný pokrm je vysušený.	Maso osolte až po grilování. Sůl vytahuje z masa vodu. Při obrácení do grilovaného pokrmu nepíchejte. Použijte kleště na grilování.

Ryby

Váš spotřebič je vybavený různými druhy ohřevu pro pečení ryb. V tabulkách s nastavením najdete optimální nastavení pro velké množství pokrmů.

Celou rybu nemusíte obracet. Celou rybu vložte do trouby v poloze na břicho, hřbetní ploutví nahoru. Aby dobře držela, vložte do otvoru v břicho rozříznutý brambor nebo malou žáruvzdornou nádobku.

Jestli je ryba už upečená, poznáte podle toho, že lze snadno uvolnit hřbetní ploutev.

Pečení a grilování na roštu

Grilovaný pokrm položte na rošt. Univerzální vysoký plech navíc zasuňte zkosením k dvířkům spotřebiče nejméně o jednu výšku zasunutí níže.

Podle velikosti a druhu ryby nalijte do univerzálního vysokého plechu až 1/2 l vody. Odkapávající tekutina se zachytí. Vznikne méně kouře a trouba zůstane čistší.

Během grilování nechte dvířka spotřebiče zavřená. Nikdy negrilujte s otevřenými dvířky spotřebiče.

Grilujte pokud možno stejné kousky s podobnou tloušťkou a hmotností. Tak se opečou rovnoměrně a zůstanou hezky šťavnatě. Grilované kousky položte přímo na rošt.

Grilované kousky obračejte pomocí grilovacích kleští. Pokud rybu propichnete vidličkou, vyteče z ní šťáva a bude suchá.

Upozornění

- Grilovací topné těleso se stále zapíná a vypíná, to je normální. Jak často k tomu dochází, závisí na nastaveném stupni grilování.
- Při grilování může vznikat kouř.

Pečení a dušení v nádobě

Používejte pouze nádoby, které jsou vhodné pro použití v pečící troubě. Zkontrolujte, zda se nádoba vejde do trouby.

Nejvhodnější jsou skleněné nádoby. Horkou skleněnou nádobu postavte na suchou podložku. Kdyby byl podklad moký nebo studený, nádoba by mohla prasknout.

Lesklé pekáče z ušlechtilé oceli nebo hliníku odrážejí teplo jako zrcadlo, a jsou proto vhodné jen částečně. Ryba se peče pomaleji a méně zhnědne. Použijte vyšší teplotu a/nebo delší dobu pečení.

Řiďte se pokyny výrobce nádoby na pečení.

Nepřiklopená nádoba

Pro pečení celé ryby používejte nejlépe hlubokou formu

na pečení. Postavte formu na rošt. Pokud nemáte vhodnou nádobu, použijte univerzální vysoký plech.

Přiklopená nádoba

Při pečení v přiklopené nádobě zůstane pečící prostor podstatně čistší. Dbejte na to, aby měla poklička správnou velikost a dobře přiléhala. Nádobu postavte na rošt.

Pro dušení dejte do nádoby dvě až tři lžíce tekutiny a trochu citronové šťávy nebo octa.

Při odklopení pokličky po pečení může proudit ven velmi horká pára. Nazdvihněte pokličku vzadu, aby horká pára unikala směrem od vašeho těla.

I v přiklopeném pekáči lze rybu upéct dokřupava. Použijte pekáč se skleněnou pokličkou a nastavte vyšší teplotu.

Doporučené hodnoty nastavení

V tabulce najdete optimální druh ohřevu pro pokrmy z ryb. Teplota a doba pečení závisí na množství, vlastnostech a teplotě potravin. Proto jsou zde uvedena rozpětí nastavení. Nejdříve vyzkoušejte nižší hodnoty. V případě potřeby příště nastavte vyšší hodnotu.

Hodnoty nastavení platí pro vložení ryby s teplotou z lednice do studené trouby. Ušetříte tak až 20 procent energie. Při přehřátí se uvedené doby pečení zkrátí o několik minut.

V tabulce najdete údaje pro ryby s navrženou hmotností. Pokud chcete péct rybu s větší hmotností, v každém případě použijte nižší teplotu. V případě více ryb se při určování doby pečení řiďte podle hmotnosti největší ryby. Jednotlivé ryby by měly být přibližně stejně velké.



Všeobecně platí: Čím je ryba větší, tím nižší teplota a delší doba pečení.

Rybu, která není v poloze na břicho, po uplynutí cca 1/2 až 2/3 uvedené doby obraťte.

Upozornění: Používejte pouze papír na pečení, který je vhodný pro zvolenou teplotu. Vždy ustříhnete správnou velikost papíru na pečení.

Příslušenství, které nepoužíváte, vyndejte z trouby. Dosáhnete tak optimálního výsledku pečení a ušetříte až 20 procent energie.

Použité druhy ohřevu:

-  horní/dolní ohřev
-  gril s cirkulací vzduchu
-  velkoplošný gril

Pokrm	Příslušenství/nádoba	Výška zasunutí	Druh ohřevu	Teplota ve °C	Stupeň grilování	Doba trvání v min
Ryby						
Ryba, grilovaná, celá 300 g, např. pstruh	rošt	2		170-190	-	20-30
Ryba, grilovaná, celá 1,5 kg, např. losos	rošt	2		170-190	-	30-40
* Přehřát.						
** Pod něj zasuňte do výšky 2 univerzální vysoký plech.						

Pokrm	Příslušenství/nádoba	Výška zasunutí	Druh ohřevu	Teplota ve °C	Stupeň grilování	Doba trvání v min
Rybí filé						
Rybí filé, přírodní, grilované	rošt	4		-	1*	15-25
Rybí podkovy						
Rybí podkova, silná 3 cm**	rošt	4		-	3	10-20
Ryba, zmrazená						
Rybí filé, přírodní	přiklopná nádoba	2		210-230	-	20-30
Rybí filé, zapečené	rošt	2		200-220	-	45-60
Rybí prsty (průběžně obračejte)	univerzální vysoký plech	3		200-220	-	20-30
* Předehřát.						
** Pod něj zasuňte do výšky 2 univerzální vysoký plech.						

Zelenina a přílohy

Zde najdete údaje k přípravě grilované zeleniny, brambor a zmrazených výrobků z brambor.

Příslušenství, které nepoužíváte, vyndejte z trouby. Dosáhnete tak optimálního výsledku pečení a ušetříte energii.

Výšky zasunutí

Používejte uvedené výšky zasunutí.

Pečení na jedné úrovni

Řiďte se údaji v tabulce.

Pečení na dvou úrovních

Používejte 4D horký vzduch. Současně vložené plechy nemusí být hotové ve stejnou dobu.

- Univerzální vysoký plech: výška 3
- Plech na pečení: výška 1

Příslušenství

Dbejte na to, abyste vždy použili správné příslušenství a abyste ho do trouby zasunuli správně.

Rošt

Rošt zasuňte otevřenou stranou směrem k dvířkům spotřebiče a zakřivením dolů. Nádoby a formy postavte vždy na rošt.

Pokrm	Příslušenství	Výška zasunutí	Druh ohřevu	Teplota ve °C	Stupeň grilování	Doba trvání v min.
Zeleninové pokrmy						
Grilovaná zelenina	Univerzální vysoký plech	5		-	3	10-15
Brambory						
Pečené brambory, rozpůlené	Univerzální vysoký plech	3		160-180	-	45-60
Výrobky z brambor, zmrazené						
Bramborové placky (rosti)*	Univerzální vysoký plech	3		-	-	-

* Řiďte se údaji na obale

Univerzální vysoký plech nebo plech na pečení

Univerzální vysoký plech nebo plech na pečení zasuňte až nadoraz zkosením ke dvířkům spotřebiče.

Papír na pečení

Používejte pouze papír na pečení, který je vhodný pro zvolenou teplotu. Vždy ustrihněte správnou velikost papíru na pečení.

Doporučené hodnoty nastavení

V tabulce najdete optimální druh ohřevu pro různé pokrmy. Teplota a doba pečení závisí na množství a vlastnostech potravin. Proto jsou zde uvedena rozpětí nastavení. Nejdříve vyzkoušejte nižší hodnoty. Při nižší teplotě dosáhnete rovnoměrnějšího zhnědnutí. V případě potřeby přistě nastavte vyšší hodnotu.

Hodnoty nastavení platí pro vložení pokrmu do studené trouby. Při předehřátí se uvedené doby pečení zkrátí o několik minut.

Pokud chcete péct podle vlastního receptu, řiďte se podle podobných pokrmů v tabulce.

Použité druhy ohřevu:

- 4D horký vzduch
- velkoplošný gril
- funkce coolStart

Pokrm	Příslušenství	Výška zasunutí	Druh ohřevu	Teplota ve °C	Stupeň grilování	Doba trvání v min.
Bramborové taštičky, plněné	Univerzální vysoký plech	3		-	-	-
Krokety*	Univerzální vysoký plech	3		-	-	-
Hranolky*	Univerzální vysoký plech	3		-	-	-
Hranolky, 2 úrovně	Univerzální vysoký plech + plech na pečení	3+1		190-210	-	30-40

* Říďte se údaji na obale

Jogurt

V tomto spotřebiči si můžete sami vyrobit jogurt.

Příprava jogurtu

Vyjměte z trouby příslušenství a rámy. Pečicí prostor musí být prázdný. Během provozu neotevírejte dvířka spotřebiče.

1. Na varné desce zahřejte 1 l mléka (3,5 % tuku) na 90 °C a nechte ho vychladnout na 40 °C.

Pokud použijete trvanlivé mléko, stačí ho zahřát na 40 °C.

2. Přimíchejte 150 g jogurtu (s teplotou z lednice).
3. Naplňte do šálků nebo malých skleniček a zakryjte potravinovou fólií.
4. Šálky nebo skleničky postavte na dno trouby a proveďte nastavení podle tabulky.
5. Když je jogurt hotový, nechte ho vychladnout v lednici.

Použitý druh ohřevu:

- 4D horký vzduch

Pokrm	Příslušenství	Výška zasunutí	Druh ohřevu	Teplota ve °C	Doba trvání v hodinách
Jogurt	formičky na 1 porci	dno varného prostoru		40-45	8-9

Druhy ohřevu eco

Horký vzduch eco a horní/dolní ohřev eco jsou inteligentní druhy ohřevu pro šetrnou přípravu masa, ryb a pečiva. Spotřebič optimálně reguluje přívod energie do pečicího prostoru. Pokrm se peče v jednotlivých fázích pomocí zbytkového tepla. Zůstane tak šťavnatější a méně zhnědne. V závislosti na přípravě a potravinách lze ušetřit energii. Tento efekt zanikne, když během pečení předčasně otevřete dvířka spotřebiče nebo při předeřhání.

Používejte pouze originální příslušenství pro váš spotřebič. Je optimálně uzpůsobené pro pečicí prostor a druhy provozu. Příslušenství, které nepoužíváte, z pečicího prostoru vyjměte.

Pokrmu vkládejte do studené, prázdné trouby. Zvolte teplotu u horkého vzduchu eco 125–275 °C a u horního/dolního ohřevu eco 150–250 °C. Během pečení nechte dvířka spotřebiče zavřená. Pečte jen na jedné úrovni.

Druh ohřevu horký vzduch eco se používá pro zjištění spotřeby elektrické energie v cirkulačním režimu a energetické třídy. Druh ohřevu horní/dolní ohřev eco se používá pro zjištění spotřeby elektrické energie v konvenčním režimu.

Druh ohřevu eco se používá pro určení energetické třídy.

Příslušenství

Dbejte na to, abyste vždy použili správné příslušenství a abyste ho do trouby zasunuli správně.

Rošt

Rošt zasuňte otevřenou stranou směrem k dvířkům spotřebiče a zakřivením dolů. Nádoby a formy postavte vždy na rošt.

Univerzální vysoký plech nebo plech na pečení

Univerzální vysoký plech nebo plech na pečení zasuňte až nadoraz zkosením ke dvířkům spotřebiče.

Formy na pečení a nádoby

Nejvhodnější jsou tmavé kovové formy na pečení. Lze s nimi ušetřit až 35 procent energie.

Nádoby z ušlechtilé oceli nebo hliníku odrážejí teplo jako zrcadlo. Vhodnější jsou nádoby ze smaltu, tepelně odolného skla nebo hliníku litého pod tlakem s povrchovou úpravou, které neodrážejí teplo.

Při použití bílých plechových forem, keramických forem nebo skleněných forem se prodlužuje doba pečení a koláče nezhnědnou rovnoměrně.

Papír na pečení

Používejte pouze papír na pečení, který je vhodný pro zvolenou teplotu. Vždy ustrihněte správnou velikost papíru na pečení.



Doporučené hodnoty nastavení





























Zde najdete údaje pro pečení různých pokrmů pomocí Teplota a doba pečení závisí na vlastnostech

a množství těsta. Proto jsou zde uvedena rozpětí nastavení. Nejdříve vyzkoušejte nižší hodnoty. Při nižší teplotě dosáhnete rovnoměrnějšího zhnědnutí. V případě potřeby příště nastavte vyšší hodnotu.

Upozornění: Vyšší teplotou nelze zkrátit dobu pečení. Koláče nebo pečivo by byly hotové jen zvenku, ale uvnitř by byly nedopečené.

Použité druhy ohřevu:

-  horký vzduch eco
-  horní/dolní ohřev eco

Pokrm	Příslušenství/nádoba	Výška zasunutí	Druh ohřevu	Teplota ve °C	Doba trvání v min.
Koláče ve formě					
Třený koláč ve formě	Forma na pečení věnec/biskubský chléb	2		140-160	60-80
Dortový korpus z třeného těsta	Dortová forma	2		150-170	20-30
Piškotový korpus, 2 vejce	Dortová forma	2		150-170	20-30
Piškotový dort, 3 vejce	Rozevírací forma Ø 26 cm	2		160-170	30-45
Piškotový dort, 6 vajec	Rozevírací forma Ø 28 cm	2		150-160	50-60
Kynutá bábovka	Bábovková forma	2		150-170	50-70
Koláče na plechu					
Třený koláč se suchou horní vrstvou	Plech na pečení	3		150-170	25-40
Křehké těsto se suchou horní vrstvou	Plech na pečení	3		170-180	25-35
Piškotová roláda	Plech na pečení	3		180-190	15-20
Kynutá vánočka, kynutý věnec	Plech na pečení	3		160-170	25-35
Kynutý koláč se suchou horní vrstvou	Plech na pečení	3		160-180	15-20
Drobné pečivo					
Muffiny	Plech na muffiny	2		160-180	15-25
Koláčky	Plech na pečení	3		150-160	25-35
Pečivo z listového těsta	Plech na pečení	3		170-190	20-35
Pečivo z odpalovaného těsta	Plech na pečení	3		200-220	35-45
Cukroví	Plech na pečení	3		140-160	15-30
Stříkané pečivo	Plech na pečení	3		140-150	25-35
Drobné kynuté pečivo	Plech na pečení	3		160-180	25-35
Chléb a housky					
Žitno-pšeničný chléb, 1,5 kg	Forma na biskubský chlebiček	2		200-210	35-45
Chlebová placka	Univerzální vysoký plech	3		250-275	15-20
Housky, sladké, čerstvé	Plech na pečení	3		170-190	15-20
Housky, čerstvé	Plech na pečení	3		180-200	20-30
Maso					
Vepřová pečeně bez kůže, např. krkovice, 1,5 kg	Nepřiklopaná nádoba	2		180-190	120-140
Dušená hovězí pečeně, 1,5 kg	Přiklopaná nádoba	2		200-220	140-160
Telecí pečeně, 1,5 kg	Nepřiklopaná nádoba	2		170-180	110-130
Ryby					
Ryba, dušená, celá 300 g, např. pstruh	Přiklopaná nádoba	2		190-210	25-35
Ryba, dušená, celá 1,5 kg, např. losos	Přiklopaná nádoba	2		190-210	45-55
Rybí filé, přírodní, dušené	Přiklopaná nádoba	2		190-210	15-25

Akrylamid v potravinách

Akrylamid vzniká především při zahřátí připravovaných obilných a bramborových produktů na vysoké teploty,

jako např. smažených brambůrků, hranolků, toastů, housek, chleba nebo jemného pečiva (sušenky, perník, Spekulatius).

Tipy pro přípravu pokrmů bez akrylamidu

Všeobecně	<ul style="list-style-type: none"> ■ Používejte co nejkratší doby pečení. ■ Opékejte pokrmy dozlatova, ne příliš dotmava. ■ Velký, hustý pokrm obsahuje méně akrylamidu.
Pečení	<p>Pomocí horního/dolního ohřevu max. 200 °C. Pomocí horkého vzduchu max. 180 °C.</p>
Cukroví	<p>Pomocí horního/dolního ohřevu max. 190 °C. Pomocí horkého vzduchu max. 170 °C. Vejce nebo vaječný žloutek omezuje tvorbu akrylamidu.</p>
Hranolky pečené v troubě	<p>Rozmístit na plechu rovnoměrně a v jedné vrstvě. Péct minimálně 400 g na jednom plechu, aby hranolky nebyly vysušené.</p>

Mírný ohřev

Mírný ohřev je pomalé pečení při nízké teplotě. Nazývá se proto také nízkoteplotní pečení.

Mírný ohřev je ideální pro všechny jemné kousky (např. křehké části hovězího, telecího, vepřového, jehněčího a drůbeže), které mají být upečené dorůžova nebo doměkka. Maso zůstane hezky šťavnaté, křehké a měkké.

Výhoda: Máte dost času na plánování menu, protože maso připravené pomocí mírného ohřevu lze bez problémů udržovat teplé. Během pečení nemusíte maso obracet. Dvířka spotřebiče nechte zavřená, aby bylo zachováno stejnoměrné klima v troubě.

Použijte pouze čerstvé a hygienicky nezávadné maso bez kostí. Pečlivě odstraňte šlachy a tučné okraje. Tuk zanechává při mírném ohřevu silnou příchutí. Můžete také použít okořeněné nebo naložené maso. Nepoužívejte rozmrazené maso.

Po upečení pomocí mírného ohřevu můžete maso hned nakrájet. Není potřeba ho nechat uležet. Díky speciální metodě pečení je maso růžové, ale není syrové nebo málo upečené.

Upozornění: U mírného ohřevu nelze použít odložený start s nastaveným časem konce.

Nádoba

Použijte mělké nádoby, např. porcelánový nebo skleněný servírovací podnos. Nádobu dejte do trouby předehřát.

Nepříklopenou nádobu postavte vždy na rošt ve výšce 2.

Další informace najdete v části Tipy pro mírný ohřev na konci tabulky s nastavením.

Váš spotřebič je vybavený druhem ohřevu mírný ohřev. Tento druh provozu spouštějte jen tehdy, když je trouba úplně vychladlá. Nechte pečicí prostor s nádobou cca 15 minut důkladně prohřát.

Maso zprudka a dostatečně dlouho opečte ze všech stran na varné zóně při vysoké teplotě, i na koncích. Okamžitě ho položte na předehřátou nádobu. Nádobu s masem vložte zpět do trouby a pečte pomocí mírného ohřevu.

Doporučené hodnoty nastavení

Teplota mírného ohřevu a doba pečení závisí na velikosti, tloušťce a kvalitě masa. Proto jsou zde uvedena rozpětí nastavení.

Použitý druh ohřevu:

-  mírný ohřev

Pokrm	Nádoba	Výška za- sunutí	Druh ohřevu	Doba pečení v min.	Teplota ve °C	Doba tr- vání v mín
Drůbež						
Kachní prsa, růžová 300 g	Nepříklopená nádoba	2		6-8	90*	45-60
Plátky kuřecích prsou, 200 g	Nepříklopená nádoba	2		4	120*	45-60
Krůtí prsa, vykoštěná 1 kg	Nepříklopená nádoba	2		6-8	120*	110-130
Vepřové maso						
Vepřová pečeně, silná 5-6 cm, 1,5 kg	Nepříklopená nádoba	2		6-8	80*	130-180
Vepřová panenka, celá	Nepříklopená nádoba	2		4-6	80*	45-70
* předehřejte						

Pokrm	Nádoba	Výška zasunutí	Druh ohřevu	Doba pečení v min.	Teplota ve °C	Doba trvání v min
Hovězí maso						
Hovězí pečeně (bok), silná 6-7 cm, 1,5 kg	Nepřiklopaná nádoba	2		6-8	100*	150-180
Hovězí maso, 1 kg	Nepřiklopaná nádoba	2		4-6	80*	90-120
Roastbeef, silný 5-6 cm	Nepřiklopaná nádoba	2		6-8	80*	120-180
Hovězí medailonky/rumpsteak, silné 4 cm	Nepřiklopaná nádoba	2		4	80*	30-60
Telecí maso						
Telecí pečeně, silná 4–5 cm, 1,5 kg	Nepřiklopaná nádoba	2		6-8	80*	80-140
Telecí pečeně, silná 7–10 cm, 1,5 kg	Nepřiklopaná nádoba	2		6-8	80*	140-200
Telecí panenka, celá, 800 g	Nepřiklopaná nádoba	2		4-6	80*	70-120
Telecí medailonky, silné 4 cm	Nepřiklopaná nádoba	2		4	80*	30-50
Jehněčí maso						
Jehněčí hřbet, vykostěný, 200 g	Nepřiklopaná nádoba	2		4	80*	30-45
Jehněčí kýta bez kosti, středně propečená, 1 kg	Nepřiklopaná nádoba	2		6-8	95*	120-180
* předehřejte						

Tipy pro mírný ohřev

Pečení kachních prsou pomocí mírného ohřevu.	Studená kachní prsa vložte do pánve a opečte nejprve stranu s kůží. Po mírném ohřevu 3 až 5 minut grilujte do křupava.
Maso upečené pomocí mírného ohřevu není tak horké jako normálně upečené maso.	Aby upečené maso tak rychle nevychladlo, ohřejte talíře a podávejte hodně horké omáčky.

Sušení

Pomocí 4D horkého vzduchu můžete skvěle sušit. Při tomto způsobu konzervace se díky zbavení vody koncentrují aromatické látky.

Používejte pouze kvalitní ovoce, zeleninu a bylinky a důkladně je umyjte. Na rošt položte pečící nebo pergamenový papír. Nechte ovoce řádně okapat a osušte ho.

Nakrájejte ho na stejně velké kousky nebo tenké plátky. Neoloupané ovoce položte na mísu rozříznutou stranou nahoru. Dbejte na to, aby se ovoce ani houby na roštu nepřekrývaly.

Zeleninu nastrouhejte a poté ji blanšírujte. Blanšírovanou zeleninu nechte řádně okapat a pak ji rovnoměrně rozprostřete na rošt.

Bylinky sušte se stonky. Rozprostřete bylinky rovnoměrně a mírně navršené na rošt.

Pro sušení používejte následující výšky zasunutí:

- 1 rošt: výška 3
- 2 rošty: výška 3+1

Šťavnaté ovoce a šťavnatou zeleninu několikrát obraťte. Ihned po usušení sejměte z papíru.

Doporučené hodnoty nastavení

V tabulce najdete nastavení pro sušení různých potravin. Teplota a doba trvání závisí na druhu, vlhkosti, zralosti a tloušťce sušených potravin. Čím déle necháte potraviny sušit, tím budou lépe konzervované. Čím tenčí kousky nakrájíte, tím rychleji budou potraviny usušené a zůstanou aromatictější. Proto jsou zde uvedena rozpětí nastavení.

Pokud chcete sušit další potraviny, řiďte se podle podobných potravin v tabulce.

Použitý druh ohřevu:

- 4D horký vzduch

Zelenina, ovoce a bylinky	Příslušenství	Druh ohřevu	Teplota ve °C	Doba trvání v hodinách
Jádrové ovoce (plátky jablek, silné 3 mm, na jeden rošt 200 g)	1–2 rošty		80	5-9
Peckovité ovoce (švestky)	1–2 rošty		80	8-10

Zelenina, ovoce a bylinky	Příslušenství	Druh ohřevu	Teplota ve °C	Doba trvání v hodinách
Kořenová zelenina (mrkev), nastrohaná, blanširovaná	1–2 rošty		80	5-8
Houby na plátky	1–2 rošty		60	6-9
Bylinky, očištěné	1–2 rošty		60	2-6

Zavařování

Ve spotřebiči můžete zavařovat ovoce a zeleninu.

Varování – Nebezpečí poranění!

Při nesprávném zavaření mohou zavařovací sklenice prasknout. Řiďte se pokyny pro zavařování.

Sklenice

Používejte pouze čisté a nepoškozené zavařovací sklenice. Používejte pouze tepelně odolné, čisté a nepoškozené gumičky. Spony a pružiny předem zkontrolujte.

Při zavařování používejte pouze sklenice stejné velikosti a s obsahem stejných potravin. V troubě můžete současně zavařovat obsah maximálně šesti zavařovacích sklenic o objemu 1/2, 1 nebo 1 1/2 l. Nepoužívejte větší ani vyšší sklenice. Víčka by mohla prasknout.

Zavařovací sklenice se nesmí při zavařování v troubě dotýkat.

Příprava ovoce a zeleniny

Používejte pouze kvalitní ovoce a zeleninu. Důkladně je omyjte.

Ovoce, resp. zeleninu podle druhu oloupejte, zbavte pecek a nakrájejte a naplňte do zavařovacích sklenic cca 2 cm pod okraj.

Ovoce

Ovoce v zavařovacích sklenicích zalijte horkým cukrovým roztokem (cca 400 ml na litrovou sklenici), ze kterého jste sebrali pěnu. Na 1 litr vody:

- cca 250 g cukru u sladkého ovoce
- cca 500 g cukru u kyselého ovoce

Zelenina

Zeleninu v zavařovacích sklenicích zalijte horkou svařenou vodou.

Okraje sklenic otřete, musí být čisté. Na každou sklenici položte mokrou gumičku a víčko. Sklenice uzavřete sponami. Postavte sklenice do univerzálního vysokého plechu tak, aby se nedotýkaly. Do univerzálního vysokého plechu nalijte 500 ml horké vody (80 °C). Proveďte nastavení podle údajů v tabulce.

Konec zavařování

Ovoce

Po určité době začnou v krátkých intervalech stoupat vzhůru bublinky. Jakmile to ve všech sklenicích začne bublat, vypněte spotřebič. Sklenice nechte v troubě uvedenou dobu dojít, teprve pak je z trouby vyjměte.

Zelenina

Po určité době začnou v krátkých intervalech stoupat vzhůru bublinky. Jakmile to ve všech zavařovacích sklenicích probublává, snižte teplotu na 120 °C a nechte sklenice v zavřeně troubě dále probublávat, jak je uvedeno v tabulce. Po uplynutí této doby spotřebič vypněte a využijte ještě několik minut zbytkové teplo, jak je uvedeno v tabulce.

Po zavaření vyjměte sklenice z trouby a postavte je na čistou utěrku. Horké sklenice nestavte na studený nebo mokry podklad, mohly by prasknout. Zavařovací sklenice přikryjte, aby byly chráněné před průvanem. Spony odstraňte až po vychladnutí sklenic.

Doporučené hodnoty nastavení

Časy uvedené v tabulce nastavení jsou orientační hodnoty pro zavařování ovoce a zeleniny. Může na ně mít vliv pokojová teplota, počet sklenic, množství, teplota a kvalita obsahu sklenic. Údaje se vztahují na jednolitrové oblé sklenice. Dříve než pečicí troubu přepnete, příp. vypnete, ujistěte se, že to ve sklenicích řádně probublává. Probublávání začne cca po 30–60 minutách.

Použitý druh ohřevu:

- 4D horký vzduch

Zavařování	Nádoba	Výška zasunutí	Druh ohřevu	Teplota ve °C	Doba trvání v min
Zelenina, např. mrkev	1 litrové zavařovací sklenice	1		160-170	do probublávání: 30-40
				120	od probublávání: 30-40
				-	dojít: 30
Zelenina, např. okurky	1 litrové zavařovací sklenice	1		160-170	do probublávání: 30-40
				-	dojít: 30
Peckovité ovoce, např. třešně, švestky	1 litrové zavařovací sklenice	1		160-170	do probublávání: 30-40
				-	dojít: 35
Jádrové ovoce, např. jablka, jahody	1 litrové zavařovací sklenice	1		160-170	do probublávání: 30-40
				-	dojít: 25

Kynutí těsta

Ve spotřebiči můžete nechat vykynout těsto rychleji než při pokojové teplotě. Použijte druh ohřevu horní/dolní ohřev. Tento druh provozu spouštějte jen tehdy, když je trouba úplně vychladlá.

Nechte těsto vykynout vždy dvakrát. Řiďte se údaji v tabulkách s nastavením pro 1. a 2. kynutí (kynutí těsta a kynutí pečiva).

Kynutí těsta

Proveďte nastavení podle údajů v tabulce a nechte spotřebič rozehrát. Postavte mísu s těstem na rošt.

Během kynutí neotevírejte dvířka spotřebiče, protože by unikl vlhký vzduch. Těsto můžete přikryje vlhkou utěrkou.

Pokrm	Příslušenství/nádoba	Výška zasunutí	Druh ohřevu	Krok	Teplota ve °C	Doba trvání v min
Kynuté těsto, lehké	mísa	2		kynutí těsta	35-40	25-30
	plech na pečení	2		kynutí pečiva	35-40	10-20
Kynuté těsto, těžké a tučné	mísa	2		kynutí těsta	35-40	20-40
	plech na pečení	2		kynutí pečiva	35-40	15-25

Rozmrazování

Pro rozmrazování zmrazeného ovoce, zeleniny a pečiva použijte druh ohřevu 4D horký vzduch. Drůbež, maso a ryby je nejlepší nechat rozmrazit v lednici.

Pro rozmrazování použijte následující výšky zasunutí:

- 1 rošt: výška 2
- 2 rošty: výška 3+1

Doporučené hodnoty nastavení

Časové údaje v tabulce jsou orientační hodnoty. Závisí na kvalitě, teplotě zmrazení (-18 °C) a vlastnostech potravin. Jsou zde uvedena časová rozpětí. Nejprve nastavte kratší dobu a podle potřeby ji prodlužte.

Pokrm	Příslušenství	Výška zasunutí	Druh ohřevu	Teplota ve °C	Doba trvání v min
Chléb, housky					
Chléb a housky všeobecně	plech na pečení	2		50	40-70
Koláč					
Koláč, šťavnatý	plech na pečení	2		50	70-90
Koláč, suchý	plech na pečení	2		60	60-75

Udržování teploty

Pomocí druhu ohřevu udržování teploty můžete uvařené pokrmy udržovat teplé. Zabráníte tak vytváření kondenzátu a nemusíte troubu vytírat.

Hotové pokrmy neudržujte teplé déle než dvě hodiny. Mějte na paměti, že některé pokrmy se při udržování teploty dál pečou. Pokrmy případně přiklopte.

Kynutí pečiva

Vložte pečivo do výšky zasunutí uvedené v tabulce.

Pokud chcete troubu předeheřt, nechte pečivo vykynout mimo spotřebič na teplém místě.

Doporučené hodnoty nastavení

Teplota a doba kynutí závisí na druhu a množství přísad. Proto jsou údaje v tabulce s nastavením orientační hodnoty.

Použitý druh ohřevu:

- horní/dolní ohřev

Tip: Nízké zmrazené kousky nebo jednotlivé porce se rozmrazí rychleji než zmrazené v bloku.

Vyjměte zmrazené potraviny z obalu a ve vhodné nádobě postavte na rošt.

Pokrmy průběžně jednou až dvakrát zamíchejte nebo obraťte. Velké kusy několikrát obraťte. Pokrm od sebe během rozmrazování oddělujte, resp. již rozmrazené kousky vyjměte z trouby.

Rozmrazené pokrmy nechte ještě 10 až 30 minut odpočívat ve vypnutém spotřebiči, aby se vyrovnala teplota.

Použitý druh ohřevu:

- 4D horký vzduch

Zkušební pokrm

Tyto tabulky byly sestaveny pro zkušební instituce, s cílem usnadnit kontrolu našich spotřebičů.

Podle EN 60350-1.

Pečení

Současně vložené pečivo na plechách nebo ve formách nemusí být hotové ve stejnou dobu.

Výšky zasunutí při pečení na dvou úrovních:

- univerzální vysoký plech: výška 3
plech na pečení: výška 1
- formy na rošty
první rošt: výška 3
druhý rošt: výška 1

Výšky zasunutí při pečení na třech úrovních:

- plech na pečení: výška 5
- univerzální vysoký plech: výška 3
- plech na pečení: výška 1

Zakrytý jablkový koláč

Zakrytý jablkový koláč na jedné úrovni: Tmavé rozevírací formy postavte úhlopříčně vedle sebe.

Zakrytý jablkový koláč na dvou úrovních: Tmavé rozevírací formy postavte úhlopříčně nad sebe.

Koláče v rozevíracích formách z bílého plechu: Pečte pomocí horního/dolního ohřevu na jedné úrovni. Místo roštu použijte univerzální vysoký plech a postavte na něj rozevírací formu.



Vodový piškot



Vodový piškot na dvou úrovních: Rozevírací formy postavte na rošty úhlopříčně nad sebe.

Upozornění

- Hodnoty nastavení platí pro vložení do studené trouby.
- Řiďte se pokyny k předehřátí v tabulkách. Hodnoty nastavení platí bez rychloohřevu.
- Nejdříve použijte k pečení nižší z uvedených teplot.

Použité druhy ohřevu:

-  4D horký vzduch
-  horní/dolní ohřev
-  stupeň pro pizzu



Pokrm	Průslušenství	Výška zasunutí	Druh ohřevu	Teplota ve °C	Doba trvání v min.
Pečení					
Stříkané pečivo	Plech na pečení	3		140-150*	25-40
Stříkané pečivo	Plech na pečení	3		140-150*	25-40
Stříkané pečivo, 2 úrovně	Univerzální vysoký plech + plech na pečení	3+1		140-150*	30-40
Stříkané pečivo, 3 úrovně	Plech na pečení + univerzální vysoký plech	5+3+1		130-140*	35-55
Koláčky	Plech na pečení	3		160*	20-30
Koláčky	Plech na pečení	3		150*	25-35
Koláčky, 2 úrovně	Univerzální vysoký plech + plech na pečení	3+1		150*	25-35
Koláčky, 3 úrovně	Plech na pečení + univerzální vysoký plech	5+3+1		140*	35-45
Vodový piškot	Rozevírací forma Ø 26 cm	2		160-170**	25-35
Vodový piškot	Rozevírací forma Ø 26 cm	2		160-170**	30-40
Vodový piškot, 2 úrovně	Rozevírací forma Ø 26 cm	3+1		150-170**	30-50
Zakrytý jablečný koláč	2 formy z černého plechu Ø 20 cm	2		170-180	60-80
Zakrytý jablečný koláč	2 formy z černého plechu Ø 20 cm	2		180-200	60-80
Zakrytý jablečný koláč, 2 úrovně	2 formy z černého plechu Ø 20 cm	3+1		170-190	70-90
* 5 min předehřát, nepoužívejte funkci rychloohřevu					
** Předehřát, nepoužívejte funkci rychloohřevu					

Grilování

Navíc vložte univerzální vysoký plech. Zachytí se do něj kapalina a trouba zůstane čistší.

Použitý druh ohřevu:

-  velkoplošný gril

Pokrm	Příslušenství	Výška zasunutí	Druh ohřevu	Stupeň grilování	Doba trvání v min
Grilování					
Opečené toasty*	rošt	5		3	4-6
Hovězí burger, 12 ks**	rošt	4		3	25-30
* Nepřehřívat.					
** Po 2/3 celkové doby obraťte.					



BSH Hausgeräte GmbH
Carl-Wery-Str. 34, 81739 München
GERMANY

siemens-home.bsh-group.com

Vyrobeno BSH Hausgeräte GmbH v licenci k ochranné známce Siemens AG.



9001175834
980126



1

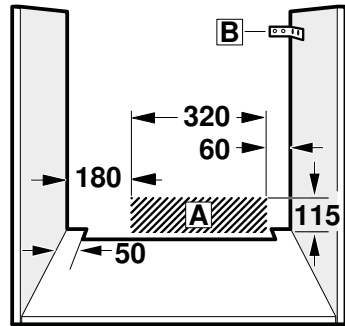
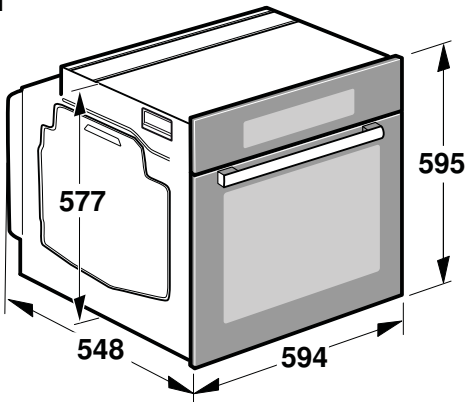

2

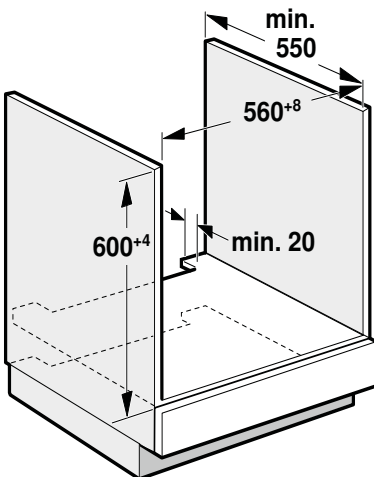

3

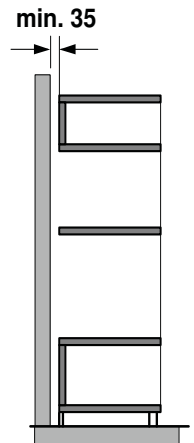
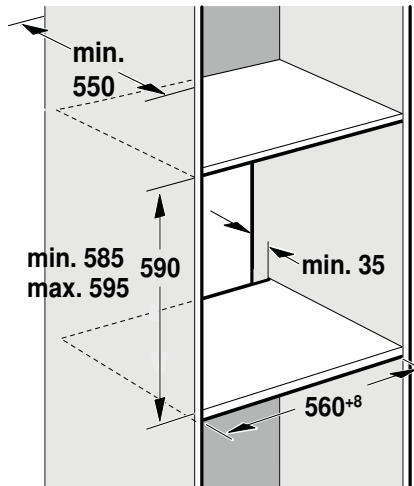

4

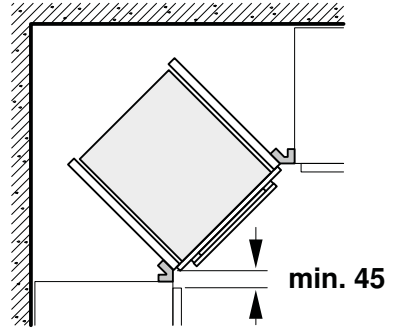
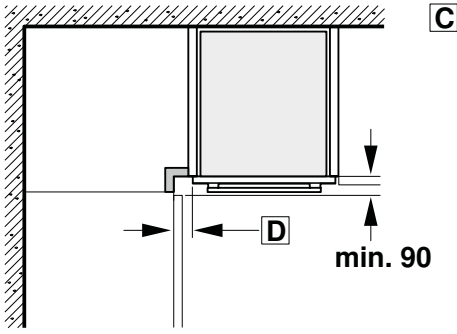

5

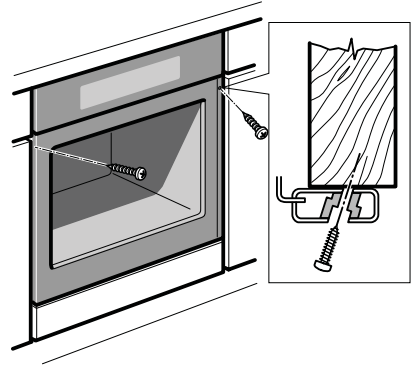
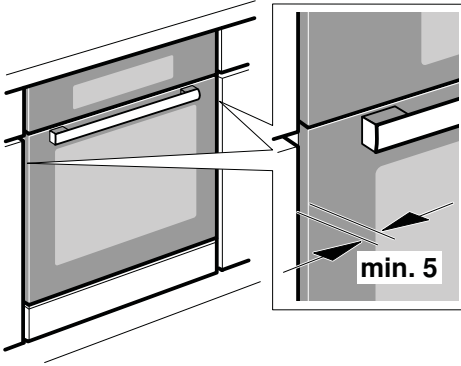

Důležité pokyny – obrázek 1

- Jen odborná vestavba podle tohoto montážního návodu zaručí bezpečné používání. Za škody způsobené chybnou vestavbou odpovídá montážní firma.
- Po vybalení spotřebič zkontrolujte. V případě poškození během přepravy spotřebič nezapojujte.
- Řiďte se montážními pokyny pro zabudování příslušenství.
- Před uvedením do provozu odstraňte z pečícího prostoru a dvířek obalový materiál a lepicí fólie.
- Vestavný nábytek musí být odolný vůči teplotě až do 90 °C, přilehlé přední hrany nábytku až do 70 °C.
- Nezapodovávejte spotřebič za dekorační dvířka nebo dvířka skříňky. Hrozí nebezpečí přehřátí.
- Výřezy v nábytku proveďte před zasazením spotřebiče. Odstraňte piliny. Funkce elektrických součástek by mohla být negativně ovlivněna.
- Abyste zabránili požezání, používejte ochranné rukavice. Části, které jsou přístupné při montáži, mohou mít ostré hrany.
- Zásuvka pro připojení spotřebiče musí být umístěna v oblasti výsraňované plochy **A** nebo mimo prostor zabudování spotřebiče.
- Neupevněnou skříňku připevněte běžně prodávaným úhelníkem **B** ke stěně.
- Rozměry na obrázcích jsou v mm.

⚠ Nositelé elektronických implantátů!

Spotřebič může obsahovat permanentní magnety, které mohou ovlivňovat elektronické implantáty, např. kardiostimulátory nebo inzulinové dávkovače. Proto při montáži dodržujte minimální vzdálenost 10 cm od elektronických implantátů.

Spotřebič pod pracovní deskou – obrázek 2

Pro odvětrávání spotřebiče musí být v mezidnu odvětrávací výřez. Pracovní desku připevněte k vestavnému nábytku.

Je-li spotřebič vestaven pod varnou deskou, musí být dodrženy následující minimální rozměry (případně včetně nosné konstrukce):

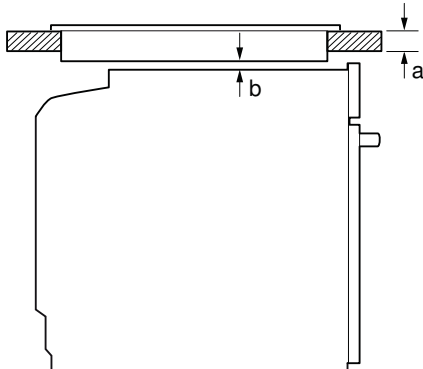

Typ varné desky	a	a	b
	nasazená	v rovině	
indukční varná deska	37 mm	38 mm	5 mm
celoplošná indukční varná deska	47 mm	48 mm	5 mm
plynová varná deska	30 mm	38 mm	5 mm
elektrická varná deska	27 mm	30 mm	2 mm

Na základě potřebné minimální vzdálenosti **b** vyplývá minimální tloušťka pracovní desky **a**.

Dodržujte montážní návod pro varnou desku.

Spotřebič ve vysoké skřínce – obrázek 3

Pro odvětrávání spotřebiče musí být v mezidnech větrací výřez.

Pokud má vysoká skříňka kromě zadních stěn příslušných prvků další zadní stěnu, musí se tato zadní stěna odstranit.

Spotřebič umístěte maximálně do takové výšky, abyste mohli bez problémů vyjmát příslušenství.

Vestavba do rohu – obrázek 4

Abyste bylo možno otevírat dvířka spotřebiče, je nutné při vestavbě do rohu dodržet rozměry C. Rozměr **D** závisí na tloušťce přední hrany nábytku pod madlem.

Připojení spotřebiče k elektrickému proudu

Spotřebič odpovídá stupni ochrany I a smí být připojen jen kabelem s ochranným vodičem.

Jištění musí být provedené podle výkonu uvedeného na typovém štítku a místních předpisů.

Při veškerých montážních pracích musí být spotřebič odpojen od sítě.

Spotřebič smí být připojen pouze pomocí přívodního kabelu, který je součástí dodávky. Zapojte přívodní kabel na zadní straně spotřebiče (zaccvaknout!).

Přívodní kabel dlouhý 3,0 m lze obdržet u zákaznického servisu.

V případě výměny smí být použit pouze originální kabel, který lze obdržet u zákaznického servisu.

Ochrana proti dotyku musí být zajištěna vestavbou.

Přívodní kabel se zástrčkou s ochranným kolíkem

Spotřebič se smí zapojovat pouze do předpisově nainstalované elektrické zásuvky s ochranným kolíkem.

Pokud není zástrčka po provedení vestavby přístupná, musí se u pevné elektrické instalace použít odpojovač fází podle předpisů pro instalaci.

Přívodní kabel bez zástrčky s ochranným kolíkem

Elektrické připojení smí provádět pouze koncesovaný odborník.

U pevné elektrické instalace je třeba použít odpojovač fází podle předpisů pro instalaci. Identifikujte fázové vodiče a nulový vodič v přípojovací zásuvce. V případě nesprávného připojení může dojít k poškození spotřebiče.

Připojení provádějte pouze podle schématu připojení. Napětí viz typový štítek. Při zapojování vodičů síťové přípojky dodržujte barevné rozlišení: zeleno-žlutý = ochranný vodič (⊕), modrý = nulový vodič, hnědý = fáze (krajní vodič).

Upevnění spotřebiče – obrázek 5

1. Spotřebič zcela zasuňte a středově vyrovnejte.

2. Spotřebič přišroubujte.

Mezera mezi pracovní deskou a spotřebičem se nesmí zakrývat žádnými přídatnými lištami.

Na postranních stěnách vestavné skříňky nesmí být připevněné tepelněizolační lišty.

Demontáž

1. Spotřebič odpojte od sítě.

2. Povolte upevňovací šrouby.

3. Spotřebič mírně nazdvihněte a zcela vytáhněte.

Záruční podmínky

společnosti BSH domácí spotřebiče s.r.o.

1. Záruka

Na tento výrobek je v souladu § 2113 a násl. zákona č. 89/2012 Sb., občanský zákoník, v platném znění, poskytována **záruka za jakost 24 měsíců** (dále jen „záruka“), která běží zpravidla od odevzdání výrobku zákazníkovi. Pokud byla sjednána delší záruka, řídí se tato speciálními pravidly.

Záruka 24 měsíců je poskytována pouze zákazníkovi spotřebiteli a jen na výrobek **k běžnému užívání v domácnosti**. Zákazníkovi podnikateli nebo jiné právnické osobě je poskytnuta 24 měsíční záruka za předpokladu, že se koupě netýká jeho podnikatelské činnosti (např. prádelna, ubytovací služby, restaurační zařízení apod.), způsob užívání je obdobný užívání v domácnosti a výrobek není prokazatelně přetěžován (kumulativně); v ostatních případech je poskytována záruka v délce 6 měsíců. Společnost BSH domácí spotřebiče s.r.o. si vyhrazuje právo omezit plnění záruky nad rámec 6 měsíců v případě, že bude zjevné, že spotřebič není provozován v souladu s výše uvedenými podmínkami.

2. Pořizovací doklad a záruční list

Základním průkazem práv zákazníka je **pořizovací doklad** (paragon, faktura, leasingová smlouva apod.). Pokud byl při prodeji vydán **záruční list**, je tento součástí výrobku s výrobním číslem uvedeným na přední straně tohoto záručního listu. Nedílnou součástí záručního listu je pořizovací doklad. Zákazník si ve vlastním zájmu pořizovací doklad i záruční list pečlivě uschovává.

Bezplatný záruční servis je možno poskytnout jen v případě předložení pořizovacího dokladu nebo v případě prodloužené záruky i vyplněného záručního listu a vystaveného certifikátu, pokud byl vydán. Záruční list vyplňuje prodejce a je v zájmu zákazníka zkontrolovat správnost a úplnost uvedených údajů. Záruční list je platný pouze v originálu, na kopie nebude brán zřetel.

3. Uplatnění záruky

Zákazník má v rámci poskytnuté záruky právo na bezplatné, včasné a řádné odstranění reklamované vady výrobku, a to opravou, popřípadě – není-li to vzhledem k povaze (tzn. příčině i projevu) vady neúměrné – právo na výměnu výrobku nebo jeho vadné součásti. Za zákonem stanovených podmínek může být poskytnuta sleva na výrobku anebo může být výrobek vrácen.

Záruční oprava se vztahuje výhradně na vady, které vzniknou průkazně v době platné záruky. Takto vzniklé vady je oprávněn odstranit pouze **autorizovaný servis**. Uplatnit záruku může zákazník u autorizovaného servisu nebo v prodejně, kde byl výrobek zakoupen, a to bez zbytečného odkladu, nejpozději však do konce záruční doby. Zvolí-li zákazník jiný, než nejbližší autorizovaný servis, bude na něm, aby nesl v souvislosti s tím zvýšené náklady.

Autorizovaný servis posoudí oprávněnost reklamace a podle povahy vady výrobku rozhodne o způsobu řešení reklamace.

Seznam autorizovaných servisů je k dispozici na <http://www.siemens-home.bsh-group.com/cz>.

Doba, po kterou zákazník nemůže výrobek z důvodu vady používat, se do záruční doby nepočítá. O tuto dobu se záruční doba prodlužuje. Při výměně se **běh záruční doby** neobnovuje. Při opravě nedochází k běhu nové záruční doby týkající se opravené součásti či součástíky.

Po provedení záruční opravy je autorizovaný servis povinen vydat zákazníkovi čitelnou kopii opravního listu. **Opravní list** slouží k prokazování práv zákazníka, proto je ve vlastním zájmu zákazníka před podpisem opravního listu zkontrolovat jeho obsah a kopii opravního listu pečlivě uschovat.

Zákazník je povinen poskytnout autorizovanému servisu **součinnost** k ověření existence reklamované vady a k jejímu odstranění (včetně odpovídajícího potřebného vyzkoušení nebo demontáže výrobku).

Při uplatnění reklamace předá zákazník **výrobek čistý** v souladu s hygienickými předpisy nebo obecnými hygienickými zásadami včetně všech jeho součástí a příslušenství, umožňujících takové ověření a odstranění vady. V případě, že výrobek nedodá kompletní a je-li kompletnost výrobku nezbytná k zjištění existence reklamované vady a/nebo k jejímu odstranění, běh lhůty k vyřízení reklamace začíná až dodáním chybějících součástí.

4. Neoprávněnost reklamace

Reklamacie není oprávněná v případech, vznikla-li závada nebo poškození:

- a) prokazatelně nesprávným užíváním výrobku (např. v rozporu s návodem, s pokyny uvedenými na obalu výrobku či v záručním listě, užíváním v rozporu s obecně známými pravidly užívání předmětného výrobku, provedením při nesprávném napájecím napětí, připojování na nedovolené zdroje proudu, užíváním zboží v nevhodných podmínkách – vlhko, prašnost, extrémní tvrdost vody apod.) anebo jiným nesprávným jednáním uživatele (např. neodbornou instalací či zapojením);
- b) prokazatelně nedovolenými zásahy do přístroje (konstrukční nebo jiná úprava, neodborná montáž), živelnou katastrofou nebo mechanickým poškozením výrobku;
- c) nese-li předložený záruční list zjevné známky provedených změn údajů nebo je-li na výrobku odlišné výrobní číslo od toho, jež je uvedeno v záručním listě;
- d) u estetických komponentů, nezajišťujících funkčnost výrobku z důvodu:
 - transportního poškození nebo přemístováním (poškrábání, promáčknutí, praskliny, rozbitá skla a police apod.)
 - nefunkčních estetických komponentů jako jsou madla, skla, ovládací spínače apod., které jsou důsledkem běžného opotřebení
 - změny barvy plastových komponentů (jedná se o běžný fyzikální chemický jev po čase používání)
 - vady spotřebních materiálů, u kterých je doba životnosti daná charakterem součástky (žárovky, vodní filtry, vzduchové, prachové filtry, uhlíkové filtry všeho druhu, akumulátory, baterie, apod.)
 - vady příslušenství a volitelné výbavy, způsobené nevhodnou manipulací nebo nepřiměřeným zacházením

Ze záručních oprav jsou vyloučeny případy běžné údržby nebo čištění, instalace, programování, kontroly parametrů výrobku.

5. Náhradní díly

Záruka na samostatně prodaný náhradní díl výrobku je poskytována v délce 6 měsíců, a to za předpokladu jeho odborné instalace.

6. Pozáruční servis

V případě placené pozáruční opravy provedené autorizovaným servisem se poskytuje záruka v délce 24 měsíců.

7. Rozšířená záruka nad rámec zákona

U spotřebičů (pračky, myčky) sériově vybavených systémem **Aqua-Stop** (patent BSH) je výrobcem poskytnuta záruka na škody způsobené chybou tohoto systému. Na tyto škody je zákazníkovi spotřebiteli poskytnuta náhrada, a to po celou dobu životnosti spotřebiče. Vyloučena je náhrada škody v případě, kdy nebyl spotřebič zapojen do elektrického obvodu pod proudem.

8. Upozornění pro prodejce

Prodejce je povinen vyplnit správně a úplně záruční list v den prodeje výrobku. Při případné předprodejní reklamaci je třeba předložit řádně vyplněný reklamační protokol a požizovací doklad (fakturu).

9. Ochrana osobních údajů

Osobní údaje zákazníka kupujícího budou použity výhradně k účelům pro zpracování objednávek a k případnému vyřízení záruky v souladu se zák. č. 101/2000 Sb., o ochraně osobních údajů.

10. Prohlášení o hygienické nezávadnosti výrobků

Všechny výrobky distribuované společností BSH domácí spotřebiče s.r.o. a přicházející do styku s potravinami splňují požadavky o hygienické nezávadnosti dle zákona č.258/2000 Sb., vyhlášky 38/2001 Sb. Toto prohlášení se vztahuje na všechny výrobky přicházející do styku s potravinami uvedené v aktuálním ceníku společnosti BSH domácí spotřebiče s.r.o.

Ujištění dovozce o vydání prohlášení o shodě

Vážený zákazníku,
dle § 13, odst.5 zákona č.22/1997 Sb. Vás ujišťujeme, že na všechny výrobky distribuované společností BSH domácí spotřebiče s.r.o. našim obchodním partnerům bylo vydáno prohlášení o shodě ve smyslu zákona č. 22/1997 Sb a nařízení vlády č. 17/2003 Sb., 616/2006 Sb. a 22/2003 Sb. a příslušných nařízení vlády. Toto ujištění dovozce o vydání prohlášení o shodě se vztahuje na všechny výrobky včetně plynových spotřebičů, které jsou obsaženy v aktuálním ceníku firmy BSH domácí spotřebiče s.r.o.

B/S/H/

Kontakt na servis domácích spotřebičů SIEMENS

BSH domácí spotřebiče s.r.o.
Radlická 350
158 00 Praha 5

Příjem oprav
Tel.: +420 251 095 546
Email: opravy@bshg.com

Objednávky příslušenství a náhradních dílů
Tel.: +420 251 095 556
Email: dily@bshg.com

Zákaznické poradenství
Tel.: +420 251 095 555
Email: siemens.spotrebice@bshg.com

Aktuální informace o servisu naleznete na internetových stránkách

<http://www.siemens-home.bsh-group.com/cz>.

Zde máte možnost sjednat opravu pomocí online formuláře.

SIEMENS



Zabudovaná rúra na pečenie

HB634GBS1

siemens-home.bsh-group.com/welcome

sk Návod na obsluhu

Obsah

	Používanie podľa príkazov	4
	Dôležité bezpečnostné upozornenia	4
	Všeobecne	4
	Halogénová žiarovka	5
	Príčiny poškodenia	5
	Všeobecne	5
	Ochrana životného prostredia	6
	Úspora energie	6
	Ekologicky zlikvidujte odpad	6
	Oboznámenie sa so spotrebičom	7
	Ovládací panel	7
	Ovládacie prvky	7
	Displej	7
	Menu druhov prevádzky	8
	Druhy ohrevu	8
	Ďalšie informácie	9
	Funkcie varného priestoru	9
	Príslušenstvo	9
	Dodané príslušenstvo	9
	Zasunutie príslušenstva	10
	Zvláštne príslušenstvo	10
	Pred prvým použitím	11
	Prvé uvedenie do prevádzky	11
	Čistenie varného priestoru a príslušenstva	11
	Obsluha spotrebiča	12
	Zapnutie a vypnutie spotrebiča	12
	Spustenie alebo prerušenie prevádzky	12
	Nastavenie druhu prevádzky	12
	Nastavenie druhu ohrevu a teploty	12
	Rýchly ohrev	12
	Časové funkcie	13
	Budík	13
	Čas trvania	13
	Čas skončenia	14
	Ďetská poistka	14
	Aktivovanie a deaktivovanie	14
	Základné nastavenia	14
	Zmena nastavení	14
	Zoznam nastavení	14
	Zmena času	15
	Nastavenie sabat	15
	Štart programu sabat	15
	Čistenie	15
	Vhodné čistiace prostriedky	15
	Plochy varného priestoru	16
	Spotrebič udržiavajte čistý	17
	Rámy	17
	Vyvesenie a zavesenie rámov	17
	Dvierka spotrebiča	18
	Zaveste a vyveste dvierka spotrebiča	18
	Odoberanie krytu dvierok	19
	Demontáž a montáž skiel dvierok	19
	Poruchy, čo robiť?	20
	Tabuľka porúch	20
	Prekročenie maximálnej doby prevádzky	20
	Výmena žiarovky osvetlenia varného priestoru na hornej stene	20
	Sklenený kryt	21
	Zákaznícky servis	21
	Číslo E-Nr. a číslo FD	21
	Testované pre vás v našom kuchynskom štúdiu	21
	Silikónové formy	21
	Koláče a drobné pečivo	21
	Chlieb a pečivo	25
	Pizza, quiche a pikantné koláče	26
	Nákyp a suflé	28
	Hydina	29
	Mäso	30
	Ryba	32
	Zelenina a prílohy	34
	Jogurt	34
	Druhy ohrevu eko	35
	Akrylamid v potravinách	36
	Mierny ohrev	37
	Sušenie	38
	Zaváranie	39
	Kysnutie cesta	40
	Rozmrazovanie	40
	Udržiavanie teploty	40
	Skúšané jedlá	41

Ďalšie informácie týkajúce sa spotrebičov, príslušenstva, náhradných dielov a služieb nájdete na internetovej adrese: www.siemens-home.bsh-group.com a na online-shop: www.siemens-home.bsh-group.com/eshops

Používanie podľa príkazov

Starostlivo si prečítajte tento návod. Len potom môžete váš spotrebič obsluhovať bezpečne a správne. Návod na používanie a montážny návod si odložte na neskoršie alebo pre ďalších majiteľov spotrebiča.

Tento spotrebič je určený len na zabudovanie. Dodržiavajte špeciálny návod na montáž.

Po vybalení spotrebič preskúšajte. Ak sa spotrebič pri preprave poškodil, nepripájajte ho.

Spotrebič môže pripojiť len oprávnený odborník. Pri škodách spôsobených nesprávnym pripojením zaniká nárok na záruku.

Tento spotrebič je určený len na súkromné používanie v domácnosti a v domácom prostredí. Spotrebič používajte len na prípravu jedál a nápojov. Spotrebič nenechávajte počas prevádzky bez dozoru. Spotrebič používajte iba v uzavretých priestoroch.

Tento spotrebič je určený na použitie do maximálnej nadmorskej výšky 4000 m.

Tento spotrebič môžu používať deti staršie ako 8 rokov a osoby so zníženými fyzickými, senzorickými alebo mentálnymi schopnosťami alebo osoby s nedostatočnými skúsenosťami a/alebo vedomosťami iba vtedy, ak sú pod dozorom osoby, ktorá zodpovedá za ich bezpečnosť alebo ak ňou boli poučené o bezpečnej obsluhu spotrebiča a porozumeli nebezpečenstvám vyplývajúcim z tohto používania.

Deti sa so spotrebičom nesmú hrať. Čistenie a užívateľskú údržbu nesmú vykonávať deti, iba ak sú staršie ako 15 rokov a sú pod dozorom.

Deti mladšie ako 8 rokov sa musia zdržiavať v bezpečnej vzdialenosti od spotrebiča a prírodného kábla.

Príslušenstvo vždy správne zasuňte do varného priestoru. → "Príslušenstvo" na strane 9

Dôležité bezpečnostné upozornenia

Všeobecne

Varovanie – Nebezpečenstvo požiaru!

- Horľavé predmety uskladnené vo varnom priestore sa môžu vznietiť. Nikdy neuskladňujte horľavé predmety vo varnom priestore. Ak sa v spotrebiči vyskytne dym, nikdy neotvárajte jeho dvierka. Spotrebič vypnite a vyťahnite sieťovú zástrčku alebo vypnite poistku v poistkovej skrini.
- Volné zvyšky jedál, tuk a štava z pečenia sa môžu vznietiť. Pred spustením prevádzky odstráňte z priestoru pečenia, z ohrevného telesa a príslušenstva hrubé nečistoty.
- Pri otvorení dvierok vzniká prúdenie vzduchu. Papier na pečenie sa nesmie dotknúť ohrevného telesa, kvôli vznieteniu. Pri predhrievaní nikdy nepokladajte pečiaci papier na príslušenstvo. Pečiaci papier vždy zaťažte riadom alebo pečiacou formou. Len potrebné plochy vyložte pečiacim papierom. Pečiaci papier nesmie nikdy presahovať ponad príslušenstvo.

Varovanie – Nebezpečenstvo popálenia!

- Spotrebič sa veľmi rozohreje. Nikdy sa nedotýkajte horúcich vnútorných plôch varného priestoru alebo horúcich komponentov. Vždy nechajte spotrebič vychladnúť. Deti udržiavajte v bezpečnej vzdialenosti.
- Príslušenstvo alebo riad sa veľmi rozhorúči. Vždy, keď vyberáte horúce príslušenstvo alebo riad z varného priestoru, používajte chňapku na hrniec.
- Alkoholové výpary sa môžu v horúcom varnom priestore vznietiť. Nikdy nepripravujte jedlá s veľkým množstvom nápoja s vysokým percentom alkoholu. Používajte len malá množstvá nápojov s vysokým percentom alkoholu. Dvierka spotrebiča opatrne otvorte.

Varovanie – Nebezpečenstvo oparenia!

- Prístupné časti sa počas prevádzky rozhorúčia. Nikdy sa nedotýkajte horúcich častí. Deti udržiavajte v bezpečnej vzdialenosti.

- Pri otvorení dveriek spotrebiča môže unikat veľmi horúca para. Para nie je vždy viditeľná v závislosti od teploty. Pri otvorení nestojte blízko spotrebiča. Dvierka spotrebiča opatrne otvorte. Deti udržiavajte v bezpečnej vzdialenosti.
- V horúcom varnom priestore sa môže z vody vytvárať horúca vodná para. Nikdy nedávajte vodu do horúceho varného priestoru.

⚠ Varovanie – Nebezpečenstvo poranenia!

- Poškriabané sklo na dverkách spotrebiča môže prasknúť. Nepoužívajte škrabku na sklo, ostré alebo abrazívne čistiace prostriedky.
- Závesy dveriek spotrebiča sa pri otváraní a zatváraní zatvárajú a môžete sa privrieť. Nesiahajte do priestoru závesov.

⚠ Varovanie – Nebezpečenstvo zásahu elektrickým prúdom!

- Neodborné opravy sú nebezpečné. Opravu a výmenu poškodených elektrických vedení smie vykonať len technik zákaznického servisu vyškolený našou spoločnosťou. Ak je spotrebič pokazený, vyťahnite elektrickú zásuvku alebo vypnite poistku v poistkovej skrini. Zavolajte zákaznický servis.
- Na horúcich častiach spotrebiča sa môže káblová izolácia od elektrických spotrebičov roztaviť. Nikdy nenechajte pripájací kábel spotrebiča v kontakte s horúcimi časťami spotrebiča.
- Vniknutá vlhkosť môže spôsobiť úraz elektrickým prúdom. Nepoužívajte vysokotlakový čistič alebo parný čistič.
- Poškodený spotrebič môže spôsobiť poranenie elektrickým prúdom. Poškodený spotrebič nikdy nezapínajte. Vytiahnite sieťovú zástrčku alebo vypnite poistku v poistkovej skrini. Zavolajte zákaznický servis.

⚠ Varovanie – Nebezpečenstvo účinkov magnetizmu!

V ovládacom paneli alebo v ovládacích prvkoch sú vložené permanentné magnety. Magnety môžu ovplyvňovať elektronické implantáty, napr. kardiostimulátor alebo inzulínové pumpy. Ako osoba s elektronickými implantátmi dodržiavajte vzdialenosť od ovládacieho panela minimálne 10 cm.

Halogénová žiarovka

⚠ Varovanie – Nebezpečenstvo popálenia!

Osvetlenie v rúre sa veľmi zahrieva. Ešte istý čas po vypnutí hrozí nebezpečenstvo popálenia. Nedotýkajte sa skleneného krytu. Pri čistení zabráňte kontaktu s pokožkou.

⚠ Varovanie – Nebezpečenstvo úrazu elektrickým prúdom!

Pri výmene žiarovky osvetlenia varného priestoru sú kontakty objímky žiarovky pod prúdom. Pred výmenou vyťahnite sieťovú zástrčku alebo vypnite poistku vpoistkovej skrini.

Príčiny poškodenia

Všeobecne

Pozor!

- Príslušenstvo, fólia, papier na pečenie alebo riad na dne varného priestoru: Na dno varného priestoru nepokladajte žiadne príslušenstvo. Dno varného priestoru nevykladajte fóliou akéhokoľvek druhu alebo papierom na pečenie. Nepokladajte žiadny riad na dno varného priestoru, ak je nastavená teplota vyššia ako 50 °C. Vzniká akumulácia tepla. Časy pečenia a vyprážania sa už viac nezhodujú a smalt sa poškodí.
- Alobal: Alobal vo varnom priestore sa nesmie dostať do kontaktu so sklom dveriek. Na skle dveriek môžu vzniknúť trvalé sfarbenia.
- Voda v horúcom varnom priestore: Nikdy nelejte vodu do horúceho varného priestoru. Vzniká vodná para. Zmenou teplot sa môže poškodiť smalt.
- Vlhkosť vo varnom priestore: Vlhkosť vo varnom priestore trvajúca dlhší čas môže viesť ku korózii. Po použití nechajte varný priestor vyschnúť. V zatvorenom varnom priestore neuchovávajte dlhší čas žiadne vlhké potraviny. Vo varnom priestore neuchovávajte potraviny.
- Vychladnutie pri otvorených dverkách: Po prevádzke s vysokou teplotou nechajte varný priestor vychladnúť len zatvorený. Do dveriek spotrebiča nič neprivrite. Aj keď sú dvierka len pootvorené, susediaci nábytok sa môže časom poškodiť. Po prevádzke s vysokou vlhkosťou nechajte varný priestor vyschnúť otvorený.
- Ovocná šťava: Pečiaci plech pri šťavnatých ovocných koláčoch nepokladajte veľkým množstvom ovocia. Ovocná šťava, ktorá preteká z plechu na pečenie spôsobí flaky, ktoré už nie je možné odstrániť. Ak je to možné, použite hlbší univerzálny pekáč.
- Silno znečistené tesnenie: Ak je tesnenie silno znečistené, dvierka spotrebiča sa pri prevádzke už správne nezatvárajú. Susedné čelá kuchynskej linky sa môžu poškodiť. Tesnenia udržiavajte vždy čisté.
→ "Čistenie" na strane 15

- Dvierka spotrebiča ako sediaca alebo odkladacia plošina: Nikdy na dvierka spotrebiča nič nepokladajte, nekladte alebo na ne nič nevesajte. Na dvierka spotrebiča neodkladajte riad alebo príslušenstvo.
- Vložte príslušenstvo: Podľa druhu spotrebiča môže príslušenstvo pri zatvorení dvierok spotrebiča poškriabať sklo na týchto dvierkach. Príslušenstvo vždy zasuňte do varného priestoru až nadoraz.
- Preprava spotrebiča: Spotrebič nenoste alebo nedržte za rúčky dvierok. Rúčka dvierok neunesie váhu spotrebiča a môže sa zlomiť.

- Odstráňte nepotrebné príslušenstvo z varného priestoru.

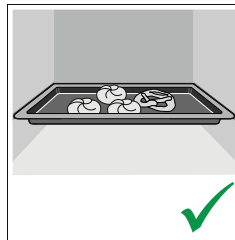
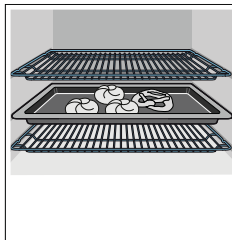

- Dvierka spotrebiča otvárajte počas prevádzky podľa možnosti čo najzriedkavejšie.

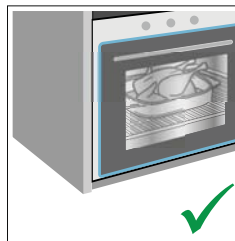
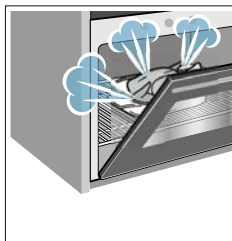

- Ak pečiete viac koláčov, najvhodnejšie je piecť ich jeden po druhom. Varný priestor je ešte teplý. Vďaka tomu sa skráti čas pečenia druhého koláča. Do varného priestoru môžete vsunúť aj 2 pozdĺžne formy vedľa seba.

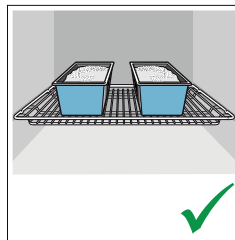
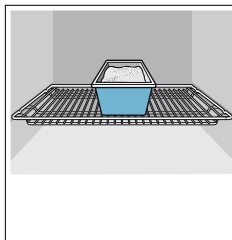

- Pri dlhšom čase pečenia môžete spotrebič vypnúť 10 minút pred koncom pečenia a na dopečenie využiť zvyškové teplo.

Ekologicky zlikvidujte odpad

Obal zlikvidujte v súlade s ochranou životného prostredia.



Tento spotrebič je v súlade s európskou Smernicou 2012/19/EU týkajúcou sa elektrických a elektronických spotrebičov (elektrický a elektronický odpad – WEEE). Smernica stanovuje platný rámec pre spätný odber a recykláciu starých spotrebičov, platný v EÚ.

Ochrana životného prostredia

Váš nový spotrebič je mimoriadne energeticky účinný. Nájdete tu tipy, ako s vaším spotrebičom ušetriť ešte viac energie a ako ho zlikvidovať s ohľadom na životné prostredie.

Úspora energie

- Spotrebič zahrejte len vtedy, keď je to uvedené v recepte alebo v tabuľkách návodu na používanie.
- Nechajte zmrazené potraviny roztopiť predtým, ako ich vložíte do varného priestoru.

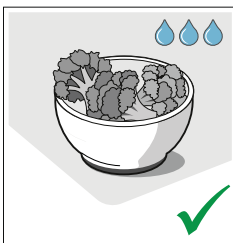
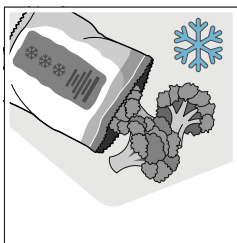

- Používajte tmavé, načierno lakované alebo smaltované formy na pečenie. Veľmi dobre zachytávajú teplo.

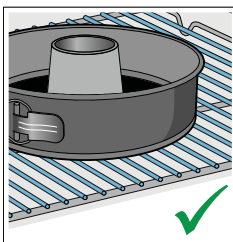
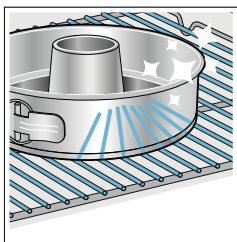

Oboznámenie sa so spotrebičom

V tejto kapitole vám objasníme indikátory a ovládacie prvky. Okrem toho sa zoznámite s rôznymi funkciami vášho spotrebiča.

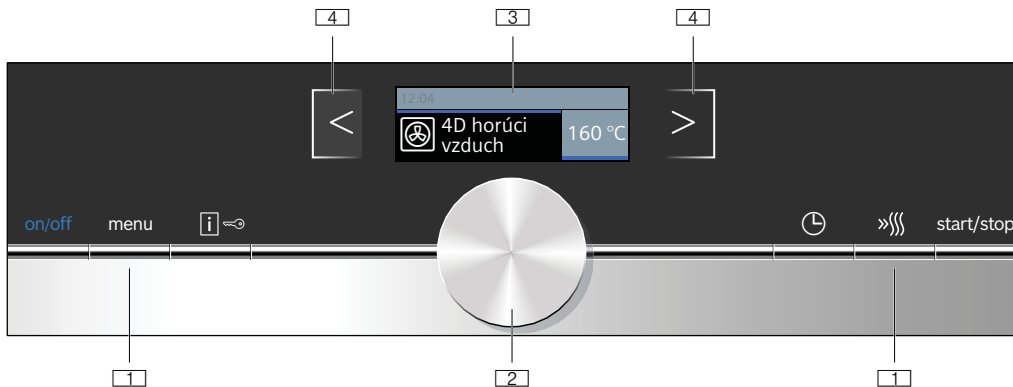

1 Tlačidlá

Tlačidlá vľavo a vpravo od otočného voliča majú tlakový bod. Tlačidlo aktivujete stlačením.

2 Otočný volič

Otočný volič môžete otáčať doľava alebo doprava.

3 Displej

Na displeji uvidíte aktuálne hodnoty nastavenia, možnosti výberu alebo texty upozornení.

4 Dotykové polia

Pod dotykovými poľami sa nachádzajú vľavo < a vpravo > od displeja senzory. Funkciu vyberte stlačením príslušnej šípky.

Ovládacie prvky

Jednotlivé ovládacie prvky sú prispôbené rôznym funkciám vášho spotrebiča. Váš spotrebič tak môžete jednoducho a priamo nastaviť.

Tlačidlá a dotykové polia

Tu vidíte stručne vysvetlený význam rôznych tlačidiel a dotykových poľí.

Tlačidlo	Význam
on/off	Zapnutie a vypnutie spotrebiča
hlavná ponuka	Menu
Menu	Otvorí menu druhov prevádzky
i	Informácia
↔	Detská poistka
	Aktivovanie a deaktivovanie detskej poistky
🕒	Časové funkcie
	Otvorenie menu časových funkcií
»»»	Rýchly ohrev
	Zapnutie a vypnutie rýchleho ohrevu

Upozornenie: V závislosti od typu spotrebiča sú v niektorých farbách a detailoch možné odchýlky.

Ovládací panel

Na ovládacom paneli nastavte pomocou tlačidiel, dotykových poľí a otočného voliča rôzne funkcie vášho spotrebiča. Displej vám zobrazuje aktuálne nastavenia.

štart/stop	Pravádzku spustiť, zastaviť alebo prerušiť
Dotykové polia	
<	Pole vľavo od displeja
	Navigácia doľava
>	Pole vpravo od displeja
	Navigácia doprava

Otočný volič

Otočným voličom zmeníte druhy ohrevu a nastavené hodnoty, ktoré sú zobrazené na displeji.

Vo väčšine zoznamov výberu, napr. druhy ohrevu, začína po poslednej položke opäť prvá. Pri teplote musíte napríklad po dosiahnutí minimálnej alebo maximálnej hodnoty otočný volič otočiť opäť naspäť.

Displej

Displej je štruktúrovaný tak, aby ste údaje mohli prečítať jedným pohľadom.

Hodnota, ktorú môžete práve nastaviť, je zvýraznená. Zobrazuje sa bielym písmom a podklad je tmavý.

Riadok zobrazenia stavu

Riadok zobrazenia stavu sa nachádza hore na displeji. Tam sa zobrazí čas a nastavené časové funkcie.

Línia progresu

Línia progresu sa nachádza pod riadkom zobrazenia stavu. Na základe línie progresu uvidíte, ako plynie čas trvania. Línia progresu nad zvýraznenou hodnotou sa plní zľava doprava podľa progresu prebiehajúcej prevádzky.

Časový priebeh

Keď spotrebič spustíte bez času trvania, vpravo hore v riadku zobrazenia stavu môžete vidieť, ako dlho už prebieha prevádzka.

Kontrola teploty

Pruhy kontroly teploty ukazujú fázy rozohrievania vo varnom priestore.

Kontrola rozohrievania	Kontrola rozohrievania zobrazuje nárast teploty vo varnom priestore. Pokiaľ sú všetky pruhy vyplnené, optimálny časový okamih na vloženie jedla je dosiahnutý. Pri stupňoch grilovania a čistenia sa pruhy nezobrazujú.
Zobrazenie zvyškového tepla	Keď je spotrebič vypnutý, pod riadkom zobrazenia stavu sa objaví línia, ktorá indikuje zvyškové teplo vo varnom priestore. Keď teplota klesne asi na 60 °C, ukazovateľ zhasne.

Upozornenie: V dôsledku tepelnej zotrvačnosti sa môže zobrazená teplota líšiť od skutočnej teploty vo varnom priestore. Počas rozohrievania môžete tlačidlom  zobraziť aktuálnu teplotu rozohrievania.

Menu druhov prevádzky











Menu je rozdelené na rôzne druhy prevádzky. Máte tak umožnený rýchly prístup k požadovanej funkcii.



Druh prevádzky	Použitie
Druhy ohrevu	Na prípravu vášho jedla je k dispozícii množstvo presne prispôbených druhov ohrevu.
Nastavenia → "Základné nastavenie" na strane 14	Základné nastavenia vášho spotrebiča si môžete individuálne prispôbiť.

Druhy ohrevu

Aby ste našli správny druh ohrevu pre vaše jedlo, tu vám vysvetlíme rozdiely a oblasti použitia.

Pri veľmi vysokých teplotách spotrebič po dlhšom čase teplotu mierne zníži.

Druhy ohrevu	Teplota	Použitie
 4D horúci vzduch	30 – 275 °C	Na pečenie na jednej a viacerých úrovniach. Ventilátor rovnomerne rozháňa teplo prstencového rozohrievacieho telesa na zadnej stene vo varnom priestore.
 Horný/dolný ohrev	30 – 300 °C	Na tradičné pečenie na jednej úrovni. Zvlášť vhodné na koláče so šľavnatým obložением. Teplo prichádza rovnomerne zhora a zdola.
 Horúci vzduch eco	30 – 275 °C	Na šetrnú prípravu vybraných jedál na jednej úrovni bez predhrievania. Ventilátor rovnomerne rozháňa teplo prstencového vyhrievacieho telesa na zadnej stene vo vnútornom priestore spotrebiča. Najefektívnejší je druh ohrevu v rozmedzí 125 – 275 °C. Tento druh ohrevu sa používa na zistenie spotreby energie v cirkulačnom režime a na zistenie triedy energetickej účinnosti.
 Horný/dolný ohrev eco	30 – 300 °C	Na šetrnú prípravu vybraných jedál na jednej úrovni. Teplo prichádza zhora a zdola. Najefektívnejší je druh ohrevu v rozmedzí 150 – 250 °C. Tento druh ohrevu sa používa na zistenie spotreby energie v konvenčnom režime.
 Grilovanie s cirkuláciou vzduchu	30 – 300 °C	Na pečenie hydiny a celých rýb a väčších kusov mäsa. Vyhrievacie teleso grilu a ventilátor sa striedavo zapínajú a vypínajú. Ventilátor vŕti horúci vzduch okolo jedla.
 Gril, veľká plocha	Stupne grilovania: 1 = mierny 2 = stredný 3 = silný	Na grilovanie plochých kúskov, ako steaky, párky alebo toasty na zapekanie. Rozohreje sa celá plocha ohrevného telesa grilu.
 Gril, malá plocha	Stupne grilovania: 1 = mierny 2 = stredný 3 = silný	Na grilovanie malých množstiev, ako steaky, párky alebo toasty na zapekanie. Rozohreje sa stredná časť pod ohrevným telesom grilu.
 Stupeň pečenia pizze	30 – 275 °C	Na prípravu pizze a jedál, ktoré potrebujú veľa tepla zdola. Ohrieva dolné vyhrievacie teleso a prstencové vyhrievacie teleso na zadnej stene.
 Mierny ohrev	70 – 120 °C	Na šetrné a pomalé pečenie opečených, jemných kúskov mäsa v nezakrytej nádobe. Teplo prichádza pri nízkej teplote rovnomerne zhora a zdola.
 Dolný ohrev	30-250 °C	Na prípravu vo vodnom kúpeli a na dopečenie. Teplo prichádza zdola.

	Udržiavanie teploty	60 – 100 °C	Na udržiavanie teploty pripravených jedál.
	Predhrievanie riadu	30 – 70 °C	Na zohrievanie riadu.
	Funkcia coolStart	30 – 275 °C	Na rýchlu prípravu zmrazených jedál na úrovni 3. Teplota sa riadi podľa údajov výrobcu. Používajte najvyššiu teplotu, ktorá je uvedená na obale. Čas trvania je taký, ako je uvedené alebo kratší. Predhrievanie nemá zmysel.

Navrhované hodnoty

Ku každému druhu ohrevu uvádza spotrebič navrhovanú teplotu alebo stupeň. Môžete ich prevziať alebo zmeniť v príslušnom rozsahu.

Ďalšie informácie

Väčšinou vám váš spotrebič poskytne upozornenia ďalšie informácie o aktuálnej akcii. Stlačte tlačidlo . Upozornenie sa zobrazí na niekoľko sekúnd.

Niektoré upozornenia sa objavujú automaticky, napr. na potvrdenie alebo ako výzva alebo varovanie.

Funkcie varného priestoru

Niektoré funkcie vo varnom priestore uľahčujú prevádzku vášho spotrebiča. Varný priestor má napríklad veľkoplošné osvetlenie a chladiaci ventilátor chráni spotrebič pred prehriatím.

Otvorte dverka spotrebiča

Keď otvoríte dverka počas prebiehajúcej prevádzky spotrebiča, prevádzka sa zastaví. Po zatvorení dverok prevádzka pokračuje.

Osvetlenie varného priestoru

Keď otvoríte dverka spotrebiča, osvetlenie varného priestoru sa zapne. Ak zostanú dverka otvorené dlhšie ako 15 minút, osvetlenie rúry sa znova vypne.

Pri väčšine druhov prevádzky sa osvetlenie varného priestoru zapne hneď po spustení prevádzky. Po skončení prevádzky sa vypne.

Upozornenie: V základných nastaveniach môžete určiť, že sa osvetlenie varného priestoru pri prevádzke nezapne.

Chladiaci ventilátor

V prípade potreby sa chladiaci ventilátor zapne a vypne. Teplý vzduch uniká cez dverka.

Pozor!

Nezakrývajte vetracie otvory. Ináč sa rúra na pečenie prehreje.

Aby po prevádzke varný priestor rýchlejšie vychladol, chladiaci ventilátor istý čas dobieha.

Upozornenie: Čas dobehu chladiaceho ventilátora môžete zmeniť v základných nastaveniach.

→ "Základné nastavenie" na strane 14

Príslušenstvo

Súčasťou vášho spotrebiča je rôzne príslušenstvo. Tu nájdete prehľad o dodanom príslušenstve a jeho správnom používaní.

Dodané príslušenstvo

Spotrebič je vybavený nasledovným príslušenstvom

	Rošt Na riad, na formy na koláče a nákypy. Na pečené mäso, grilované jedlá a hlboko zmrazené jedlá.
	Univerzálny pekáč Na prípravu šľavnatých koláčov, pečiva, hlboko zmrazených jedál a veľkých kusov mäsa. Pri grilovaní priamo na rošte možno pekáč používať aj ako záchytnú nádobu na tuk.
	Plech na pečenie Na koláče na plechu a drobné pečivo.

Používajte len originálne príslušenstvo. Je špeciálne prispôbené vášmu spotrebiču.

Príslušenstvo si môžete dokúpiť v zákazníckom servise, v špecializovaných predajniach alebo na internete.

Upozornenie: Keď sa príslušenstvo rozhorúči, môže sa zdeformovať. Nemá to žiaden vplyv na funkciu. Keď znova vychladne, deformácia zmizne.

Zasunutie príslušenstva

Varný priestor má 5 výšok zasunutia. Výšky zasunutia sa počítajú zdola nahor.

Na niektorých typoch spotrebičov je vo varnom priestore najvyššia výška zasunutia označená symbolom grilu.

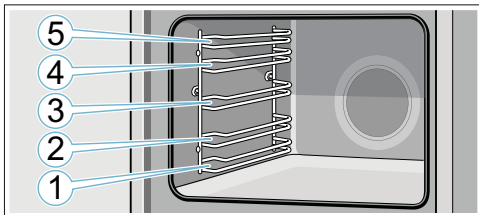

Príslušenstvo zasuňte vždy medzi obidve vodiace tyče danej výšky zasunutia.

Príslušenstvo sa môže vytiahnuť približne do polovice bez toho, aby sa prevrátilo.

Upozornenia

- Dávajte pozor, aby ste príslušenstvo vždy správne zasuňuli do varného priestoru.
- Príslušenstvo zasuňte vždy úplne do varného priestoru tak, aby sa nedotýkalo dvierok spotrebiča.
- Príslušenstvo, ktoré počas prevádzky nepotrebujete, vyberte z priestoru na pečenie.

Zaisťovacia funkcia

Príslušenstvo sa môže vytiahnuť približne až do polovice, kým sa nezaistí. Zaisťovacia funkcia zabraňuje prevráteniu príslušenstva pri vytiahnutí. Príslušenstvo sa musí správne zasunúť do varného priestoru, aby fungovala ochrana proti prevráteniu.

Pri zasúvaní roštu dbajte na to, aby západka **a** bola vzadu a smerovala nadol. Otvorená strana musí smerovať k dvierkam spotrebiča a zakrivenie nadol.

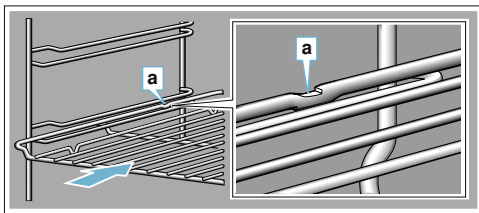

Dbajte na to, aby pri zasúvaní plechov do varného priestoru bola západka **a** vždy vzadu a smerovala nadol. Zošikmenie príslušenstva **b** musí smerovať dopredu k dvierkam spotrebiča.

Príklad na obrázku: univerzálny plech

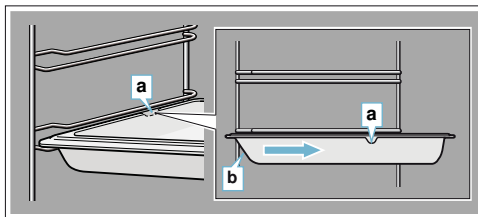

Kombinovanie príslušenstva

Rošt môžete zasunúť spoločne s univerzálnym pekáčom, aby sa zachytila kvapkajúca tekutina.

Pri vkladaní roštu dbajte na to, aby obidve rozperky **a** boli na zadnom okraji. Pri zasúvaní univerzálného pekáča je rošt nad hornou vodiacou tyčou danej výšky zasunutia.

Príklad na obrázku: univerzálny plech

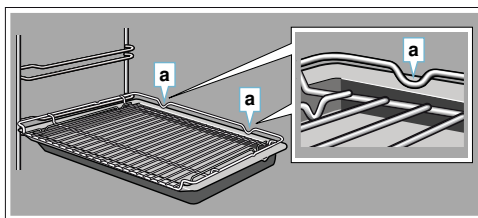

Zvláštne príslušenstvo

Osobitné príslušenstvo si môžete kúpiť v zákazníckom servise, v špecializovaných predajniach alebo na internete. Rozsiahlu ponuku k vášmu spotrebiču nájdete v našich prospektoch alebo na internete.

Dostupnosť a možnosť on-line objednávky je v rôznych krajinách rozdielna. Prosím, nahliadnite do vašich predajných podkladov.

Upozornenie: Nie každé osobitné príslušenstvo sa hodí ku každému spotrebiču. Uveďte pri kúpe vždy presné označenie (číslo spotrebiča – E-Nr.) vášho spotrebiča.

→ "Zákaznícky servis" na strane 21

Osobitné príslušenstvo

Rošt

Na riad, formy na koláče a nákypy a na pečené mäso a grilované kúsky.

Univerzálny plech

Na prípravu šťavnatých koláčov, pečiva, hlboko zmrazených jedál a veľkých kusov mäsa.

Pri grilovaní priamo na rošte možno plech používať aj ako záchytnú nádobu na tuk.

Plech na pečenie

Na koláče na plechu a drobné pečivo.

Vkladací rošt

Na mäso, hydinu a ryby.

Na vloženie do univerzálneho plechu na zachytávanie kvapkajúceho tuku a šťavy z mäsa.

Univerzálny plech s neprílným povrchom

Na prípravu šťavnatých koláčov, pečiva, hlboko zmrazených jedál a veľkých kusov mäsa.

Pečivo a mäso sa dajú ľahšie uvoľniť z univerzálneho plechu.

Plech na pečenie s neprílným povrchom

Na koláče na plechu a drobné pečivo.

Pečivo sa ľahšie uvoľní z plechu.

Profesionálna panvica s vkladacím roštom

Na prípravu veľkých množstiev.

Pokrievka na profesionálnu panvicu

Pokrievka zmení profesionálnu panvicu na pekáč.

Plech na pizzu

Na pizzu a veľké okrúhle koláče.

Grilovací plech

Na grilovanie namiesto roštu alebo ako ochrana proti striekaniu. Používajte len v univerzálnom plechu.

Kameň na pečenie

Na prípravu domáceho chleba, zemlí a pizzy, ktoré majú pri pečení získať chrumkavý spodok.

Kameň na pečenie sa vždy musí predhriať na odporúčanú teplotu.

Sklenený pekáč

Na prípravu dusených jedál a nákyпов.

Zvlášť vhodný na druh prevádzky „Jedlá“.

Sklenená miska

Na prípravu veľkých kusov mäsa, šťavnatých koláčov a nákyпов.

Sklená panvica

Na nákyпы, zeleninové jedlá a pečivo.

Systém vyťahovacích koľajničiek, jednoduchý

S vyťahovacími koľajničkami vo výške 2 môžete príslušenstvo vytriahnuť ďalej bez toho, že by sa preklopilo.

Systém vyťahovacích koľajničiek, 2-násobný

S vyťahovacími koľajničkami vo výške 2 a 3 môžete príslušenstvo vytriahnuť ďalej bez toho, že by sa preklopilo.

Systém vyťahovacích koľajničiek, 3-násobný

S výsuvnými koľajničkami vo výške 1, 2 a 3 môžete príslušenstvo vytriahnuť ďalej bez toho, že by sa preklopilo.

Dekoračné lišty

Na zakrytie dna zásuvky nábytku a základnej dosky.

**Pred prvým použitím**

Prve než začnete používať váš nový spotrebič, musíte ho nastaviť. Vycistíte varný priestor a príslušenstvo.

Prvé uvedenie do prevádzky

Po elektrickom zapojení alebo po výpadku prúdu sa na displeji zobrazia nastavenia pre prvé uvedenie do prevádzky.

Upozornenie: Tieto nastavenia môžete kedykoľvek znova zmeniť v základných nastaveniach. → "Základné nastavenie" na strane 14

Nastavenie jazyka

Prioritne je ako jazyk nastavená „nemčina“.

1. Otočným voličom nastavte požadovaný jazyk.
2. Stlačte šípku >. Objaví sa ďalšie nastavenie.

Nastavenie času

Čas sa začína na „12:00“ hod.

1. Otočným voličom nastavte aktuálny čas.
2. Stlačte šípku >

Nastavenie dátumu

Prioritne je nastavený dátum „01.01.2014“.

1. Otočným voličom nastavte aktuálny deň, mesiac a rok.
2. Na potvrdenie stlačte šípku >. Na displeji sa objaví upozornenie, že prvé uvedenie do prevádzky je ukončené.

Čistenie varného priestoru a príslušenstva

Prv než začnete prvý raz pripravovať jedlo v spotrebiči, vycistíte varný priestor a príslušenstvo.

Čistenie varného priestoru

Aby sa odstránil zápach novoty spotrebiča, rozohrejte prázdny, uzavretý varný priestor.

Dbajte na to, aby sa v priestore na pečenie nenachádzali zvyšky obalu, ako napr. guľôčky polystyrénu a odstráňte lepiacu pásku v spotrebiči a na ňom. guľôčky polystyrénu. Pred rozohrievaním utrite hladké plochy vo varnom priestore vlhkou handrou. Počas rozohrievania spotrebiča vetrajte kuchyňu.

Uskutočnite uvedené nastavenia.

Nastavenia	
Druh ohrevu	Horný/dolný ohrev
Teplota	240 °C
Čas trvania	1 hodina

Ako nastaviť druh ohrevu a teplotu, dozviete sa v nasledujúcej kapitole.

Spotrebič vypnite po uvedenom čase trvania stlačením on/off.

Keď je varný priestor vychladnutý, hladké plochy vyčistíte umývacím roztokom a handrou.

Čistenie príslušenstva

Príslušenstvo dôkladne vyčistíte umývacím roztokom a handričkou alebo mäkkou kefkou.



Obsluha spotrebiča

S ovládacími prvkami a ich činnosťou ste sa už zoznámili. Teraz vám vysvetlíme, ako nastavíte spotrebič. Dozviete sa, čo sa stane pri zapnutí a vypnutí a ako nastavíte jednotlivé druhy prevádzky.

Zapnutie a vypnutie spotrebiča

Predtým ako začnete spotrebič nastavovať, musíte ho zapnúť.

Výnimka: Detská poistka a budík sa dá nastaviť aj na vypnutom spotrebiči. Zobrazenia alebo upozornenia na displeji, napr. ukazovateľ zvýšného tepla vo varnom priestore, ostanú viditeľné na displeji, aj keď je spotrebič vypnutý.

Keď spotrebič nepotrebujete, vypnite ho. Keď dlhší čas nie je nič nastavené, spotrebič sa automaticky vypne.

Zapnutie spotrebiča

Tlačidlom on/off zapnete spotrebič.

On/off nad tlačidlom sa podsvieti modrým svetlom.

Na displeji sa objaví logo Siemens potom druh ohrevu a teplota.

Upozornenie: To, ktorý druh ohrevu sa má po zapnutí objaviť, môžete určiť v základných nastaveniach.

Vypnutie spotrebiča

Tlačidlom on/off vypnete spotrebič.

Osvetlenie nad tlačidlom zhasne.

Nastavená funkcia sa zruší.

Na displeji sa zobrazí čas.

Upozornenie: V základných nastaveniach môžete určiť, či sa má čas na vypnutom spotrebiči zobrazovať alebo nie.

Spustenie alebo prerušenie prevádzky

Na spustenie prevádzky alebo na prerušenie bežiacej prevádzky stlačte tlačidlo štart/stop. Po prerušení prevádzky môže chladiaci ventilátor bežať ďalej.

Všetky nastavenia vymažete stlačením tlačidla on/off.

Keď počas prevádzky otvoríte dverka varného priestoru, prevádzka sa preruší. Keď chcete, aby prevádzka pokračovala, zatvorte dverka varného priestoru.

Nastavenie druhu prevádzky

Keď chcete nastaviť druh prevádzky, spotrebič musí byť zapnutý.

1. Stlačte tlačidlo menu.
Menu druhov prevádzky sa otvorí.
2. Otočným voličom vyberte požadovaný druh prevádzky.
Pri každom druhu prevádzky sú na výber rôzne možnosti.
3. Šípkou > sa dostanete k zvolenému druhu prevádzky.
4. Otočným voličom zmeňte výber.
Podľa výberu zmeňte ďalšie nastavenia.
5. Spustíte tlačidlom štart/stop.

Nastavenie druhu ohrevu a teploty

Po zapnutí spotrebiča sa objaví nastavenie navrhovaný druh ohrevu s teplotou. Toto nastavenie môžete spustiť okamžite tlačidlom štart/stop.

Keď chcete iné nastavenia, hodnoty zmeňte, ako je zobrazené na obrázku.

Príklad: horný/dolný ohrev s teplotou 180 °C

1. Otočným voličom zmeňte druh ohrevu.

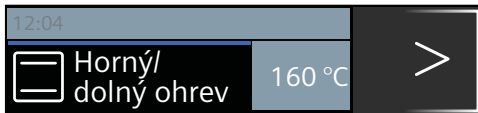

2. Šípkou > prejdite na teplotu.
3. Otočným voličom zmeňte teplotu.



4. Stlačte tlačidlo štart/stop.

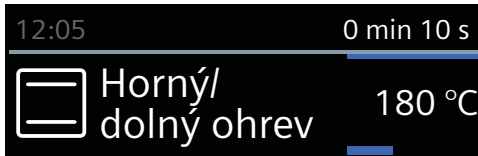

Na displeji sa zobrazí nastavený druh ohrevu a teplota.

Rýchly ohrev

Tlačidlom »☰ môžete mimoriadne rýchlo rozohriať rúru. Rýchly ohrev nie je možné pri všetkých druhoch ohrevu. Vhodné druhy ohrevu:

	4D horúci vzduch
	Horný/dolný ohrev

Aby ste dosiahli rovnomerný výsledok pečenia, vložte jedlo a prislúšenstvo do varného priestoru až vtedy, keď sa rýchly ohrev skončí.

Nastavenie

Dbajte na vhodný druh ohrevu. Teplota musí byť nastavená nad 100 °C, ináč sa rýchle rozohrievanie nedá spustiť.

1. Nastavte druh ohrevu a teplotu.
2. Stlačte tlačidlo »|||».

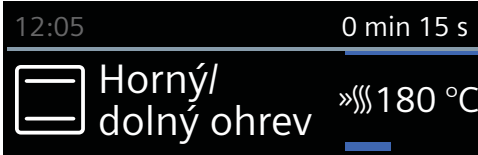

Symbol »|||» sa objaví vľavo vedľa teploty. Línia progresu sa začína vyplňať.

Po skončení rýchleho rozohrievania zaznie signál. Symbol »|||» zhasne. Vložte jedlo do varného priestoru.

Upozornenia

- Nastavený čas trvania začne bežať nezávisle od rýchleho rozohrievania hneď po štarte.
- Počas rýchleho rozohrievania môžete tlačidlom [i] zistiť aktuálnu teplotu varného priestoru.

Zrušiť

Stlačte tlačidlo »|||». Symbol »|||» na displeji zhasne.

Časové funkcie

Váš spotrebič má rôzne časové funkcie.

Časové funkcie	Použitie
Budík	Budík funguje ako presýpacie hodiny. Po uplynutí nastaveného času zaznie signál.
Čas trvania	Po uplynutí nastaveného času trvania zaznie signál. Spotrebič sa automaticky vypne.
Koniec	Nastavte čas trvania a čas skončenia. Spotrebič sa automaticky zapne tak, aby sa prevádzka v požadovanom čase skončila.

Upozornenia

- Presne na minúty môžete nastaviť čas trvania až jednu hodinu. Čas trvania dlhší ako jednu hodinu môžete nastaviť v krokoch po 5 minút.
- Podľa toho, ktorým smerom otočíte otočný volič, začne plynúť čas trvania pri navrhovanej teplote: doľava 10 minút, doprava 30 minút.
- Po uplynutí každej asovej funkcie zaznie signál.
- Tlačidlom [i] môžete priebežne zistiť informácie, ktoré sa potom krátko zobrazia na displeji.

Budík

Budík môžete kedykoľvek nastaviť, aj keď je spotrebič vypnutý. Prebieha paralelne s inými časovými nastaveniami a má vlastný signál. Tak budete počuť, či uplynul čas nastavený na budíku alebo čas trvania. Môžete nastaviť maximálne 24 hodín.

1. Stlačte tlačidlo . Otvorí sa pole budíka.
2. Otočným voličom nastavte čas na budíku. Po niekoľkých sekundách sa budík spustí. Zobrazí sa symbol pre budík a plynúci čas vľavo v riadku zobrazenia stavu.

Po uplynutí času

Zaznie signál. Na displeji sa zobrazí "Budík skončil". Signál môžete predčasne vymazať tlačidlom .

Zrušenie budíka

Tlačidlom otvorte menu časových funkcií a čas vráťte naspäť. Tlačidlom zatvorte menu.

Zmena času budíka

Otvorte menu časových funkcií tlačidlom a otočným voličom zmeňte v nasledujúcich sekundách čas budíka. Budík spustíte tlačidlom .

Čas trvania

Keď nastavíte čas trvania (čas pečenia) vášho jedla, prevádzka sa po uplynutí tohto času automaticky ukončí. Rúra prestane hriať.

Predpoklad: Nastavený je druh ohrevu a teplota.

Príklad: nastavenie 4D horúci vzduch, 180 °C, čas trvania 45 minút.

1. Stlačte tlačidlo . Otvorí sa menu časových funkcií.

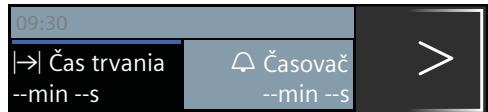

2. Otočným voličom nastavte čas trvania.

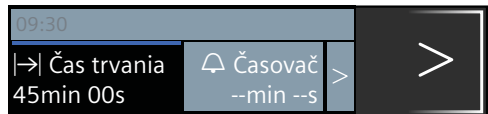

3. Spustíte tlačidlom štart/stop. Čas trvania viditeľne plynie v riadku zobrazenia stavu.

Čas trvania uplynul

Zaznie signál. Rúra prestane hriať. Signál môžete predčasne vymazať tlačidlom .

Zrušenie času trvania

Tlačidlom  otvorte menu časových funkcií. Čas trvania vráťte naspäť. Indikátor prejde na nastavený druh ohrevu a teplotu.

Zmena doby trvania

Tlačidlom  otvorte menu časových funkcií. Otočným voličom zmeňte čas trvania.

Čas skončenia

Keď chcete posunúť čas skončenia, myslíte na to, že ľahko kaziace sa potraviny nesmú príliš dlho stáť vo varnom priestore.

Predpoklad: Nastavená prevádzka sa nespustila. Čas trvania je nastavený. Menu časových funkcií  je otvorené.

Príklad na obrázku: Jedlo vložíte do varného priestoru o 9.30 hod. Čas prípravy trvá 45 minút a o 10.15 hod. bude jedlo hotové. Chcete však, aby bolo hotové o 12.45 hod.

1. Šípkou > ťuknite ďalej na „→| Koniec“.
2. Otočným voličom nastavte čas skončenia.



3. Potvrďte tlačidlom štart/stop.

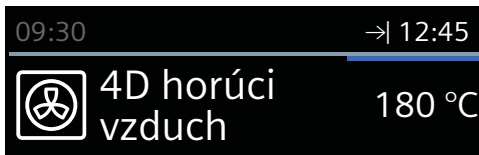



Rúra je v čakacej pozícii. V riadku zobrazenia stavu sa objaví symbol →| a čas, kedy sa prevádzka skončí. Prevádzka sa spustí v nastavenom čase. Čas trvania viditeľne plynie v riadku zobrazenia stavu.

Čas trvania uplynul

Zaznie signál. Rúra prestane hriať. Signál môžete predčasne vymazať tlačidlom .



Oprava času skončenia

Je to možné, pokiaľ je rúra v čakacej pozícii.

1. Stlačte tlačidlo štart/stop.
2. Stlačte tlačidlo .
3. Šípkou > prejdite na „→| Koniec“ a otočným voličom opravte čas skončenia.
4. Stlačte tlačidlo .
5. Stlačte tlačidlo štart/stop.
Rúra je opäť v čakacej pozícii.

Zrušenie času skončenia

Je to možné, pokiaľ je rúra v čakacej pozícii.

1. Stlačte tlačidlo štart/stop.
2. Stlačte tlačidlo .
3. Šípkou > prejdite na „→| Koniec“ a otočným voličom vráťte naspäť čas skončenia.
4. Stlačte tlačidlo .
5. Spustíte tlačidlom štart/stop.
Čas trvania začne okamžite plynúť.



Detská poistka

Váš spotrebič je vybavený detskou poistkou, aby ho deti nemohli nedopatrením zapnúť.

Ovládací panel sa zablokuje a nedá sa nastaviť. Jediné tlačidlom on/off sa dá spotrebič vypnúť.

Aktivovanie a deaktivovanie

Detskú poistku môžete aktivovať a deaktivovať na zapnutom a vypnutom spotrebiči.

Asi 4 sekundy podržte stlačené tlačidlo . Na displeji sa objaví upozornenie na potvrdenie a v riadku zobrazenia stavu sa objaví symbol .

Základné nastavenia

Aby ste váš spotrebič mohli optimálne a jednoducho ovládať, k dispozícii máte rôzne nastavenia. Tieto nastavenia môžete podľa potreby meniť.

Zmena nastavení

1. Stlačte tlačidlo on/off.
2. Stlačte tlačidlo menu.
Menu druhov prevádzky sa otvorí.
3. Otočným voličom vyberte „Nastavenia“.
4. Stlačte šíпку >.
5. Otočným voličom zmeňte hodnoty.
6. Šípkou > prejdite vždy k ďalšiemu nastaveniu a v prípade potreby ho zmeňte.
7. Uložte stlačením tlačidla menu.
Na displeji sa objaví uložiť alebo zamietnuť.

Zoznam nastavení

V tabuľke nájdete zoznam všetkých základných nastavení a možnosti ich zmeny. Podľa výbavy vášho spotrebiča sa na displeji zobrazia len nastavenia, ktoré sa týkajú vášho spotrebiča.

Nasledovné nastavenia môžete zmeniť:

Nastavenie	Výber
Jazyk	K dispozícii ďalšie jazyky
Čas	Nastavenie aktuálneho času
Dátum	Nastavenie aktuálneho dátumu

Zvukový signál	Krátky (30 s)
	Stredný (1 min)
	Dlhý (5 min)
Zvukový signál tlačidiel	Vypnutý (zvukový signál pri zapnutí a vypnutí tlačidiel pomocou on/off zostane)
	Zapnuté
Jas displeja	Dá sa nastaviť v 5 stupňoch
Zobrazenie času	digitálne vyp.
Osvetlenie	V prevádzke zapnutý
	V prevádzke vypnutý
Prevádzka po zapnutí	Hlavné menu
	Druhy ohrevu Jedlá*
Vypnutie displeja v noci	Vypnuté
	Zapnuté (displej stmavne medzi 22:00 und 5:59 hod.)
Logo značky	Indikátory
	Nezobrazíť
Čas dobehu ventilátora	Odporúčané Minimálne
Výsuvný systém	Nie je súčasťou výbavy
	Namontovaný
Nastavenie sabat	Zapnuté
	Vypnuté
Výrobné nastavenia	Vynulovať
	Neresetovať

(*) K dispozícii, podľa typu spotrebiča

Pozor!

Pri použití rámu a 1-násobného výsuvu: Nastavenie „nie je súčasťou výbavy“.

Pri použití 2-násobného a 3-násobného výsuvu: Nastavenie „je súčasťou výbavy“.

Upozornenie: Zmeny nastavení jazyka, zvukového signálu tlačidiel a jasu displeja sa okamžite prejavia. Všetky ostatné nastavenia až po uložení.

Zmena času

Čas zmeníte v základných nastaveniach.

Príklad: Zmena času z letného na zimný.

1. Stlačte tlačidlo on/off.
2. Stlačte tlačidlo menu.
3. Otočným voličom vyberte „Nastavenia“.
4. Šípku > prejdite na „Čas“.
5. Otočným voličom zmeníte čas.
6. Stlačte tlačidlo menu.

Na displeji sa objaví uložiteľ alebo zamietnuť.

Výpadok elektrického prúdu

Po dlhom výpadku prúdu sa na displeji zobrazia nastavenia pre prvé uvedenie do prevádzky.

Nastavte jazyk, čas a dátum.

Nastavenie sabat

S programom sabat môžete nastaviť čas trvania až 74 hodín. Jedlá vo varnom priestore zostanú teplé bez toho, aby ste museli rúru na pečenie vypnúť alebo zapnúť.

Štart programu sabat

Predpoklad: Aktivovali ste základné nastavenia „Program sabat zapnutý“. → *„Základné nastavenie“ na strane 14*

Vo varnom priestore je nastavený horný/dolný ohrev a teplota 85 °C až 140 °C.

1. Stlačte tlačidlo on/off.
Na displeji sa zobrazí návrh druhu ohrevu a teploty.
2. Otočný volič otočte doľava a zvolte „Program sabat“.
3. Ťknite na šípku > a otočným voličom nastavte teplotu.
4. Tlačidlom  otvorte menu časových funkcií.
Objaví sa návrh 25:00 hodín.
5. Otočným voličom nastavte požadovaný čas trvania.
6. Spustíte tlačidlom štart/stop.
Čas trvania viditeľne plynie v riadku zobrazenia stavu.

Čas trvania uplynul

Zaznie signál. Rúra prestane hriať.

Posunutie času skončenia

Posunutie času skončenia nie je možné.

Zrušenie programu sabat

Stlačte tlačidlo on/off. Všetky nastavenia sú vymazané. Môžete znova vykonať nastavenie.

Čistenie

Pri starostlivom ošetrovaní a čistení zostane váš spotrebič dlho pekný a funkčný. Tu vám vysvetlíme, ako správne ošetrovať a čistiť váš spotrebič.

Vhodné čistiace prostriedky

Aby ste rozdielne povrchy nepoškodili použitím nesprávneho čistiaceho prostriedku, dodržiavajte údaje uvedené v tabuľke. V závislosti od typu vášho spotrebiča nie sú všetky rozsahy k dispozícii.

Pozor!

Poškodenie povrchu

Nepoužívajte

- ostré alebo abrazívne čistiace prostriedky,
- čistiace prostriedky s vysokým obsahom alkoholu,

- tvrdé abrazívne vankúšiky alebo čistiace špongie,
- vysokotlakový čistič alebo parný čistič,
- špeciálny čistič na tepelné čistenie.

Nové čistiace špongie pred použitím dôkladne premyte.

Tip: Prostredníctvom zákazničkeho servisu si môžete kúpiť súpravy na čistenie a ošetrovanie, ktoré zvlášť odporúčame. Dodržiavajte príslušné pokyny výrobcu.

⚠ Varovanie – Nebezpečenstvo popálenia!

Spotrebič sa veľmi rozohreje. Nikdy sa nedotýkajte horúcich vnútorných plôch varného priestoru alebo horúcich komponentov. Vždy nechajte spotrebič vychladnúť. Deti udržiavajte v bezpečnej vzdialenosti.

Oblasť	Čistenie
Vonkajšie plochy spotrebiča	
Čelo z nehrdzavejúcej ocele	Horúci čistiaci roztok: Vyčistite handričkou a potom osušte mäkkou utierkou. Vždy hneď odstráňte vápenaté, tukové, škrobové škrvny a škrvny od bielka. Pod takýmito škrvnami môže kov začať korodovať. V zákazníckom servise alebo špecializovanej predajni možno zakúpiť špeciálne čistiace prostriedky na nehrdzavejúcu oceľ, ktoré sú vhodné na teplé povrchy. Prostriedok naneste v tenkej vrstve mäkkou utierkou.
Plast	Horúci čistiaci roztok: Vyčistite handričkou a potom osušte mäkkou utierkou. Nepoužívajte čistiaci prostriedok na sklo alebo škrabku na sklo.
Lakované plochy	Horúci umývací roztok: Vyčistite handričkou a potom osušte mäkkou utierkou.
Ovládaci panel	Horúci umývací roztok: Vyčistite handričkou a potom osušte mäkkou utierkou. Nepoužívajte čistiaci prostriedok na sklo alebo škrabku na sklo.
Skla dvierok	Horúci čistiaci roztok: Vyčistite handričkou a potom osušte mäkkou utierkou. Nepoužívajte škrabky na sklo alebo drôtenku z nehrdzavejúcej ocele.
Dverová úchytká	Horúci čistiaci roztok: Vyčistite handričkou a potom osušte mäkkou utierkou. Keď sa odvápnovací prostriedok dostane na dverovú úchytku, okamžite úchytku utrite. Ináč sa tieto škrvny už nedajú odstrániť.
Vnútro spotrebiča	
Smaltované a samočistiace plochy	Dodržiavajte upozornenia týkajúce sa plôch varného priestoru uvedené za tabuľkami.

Sklenený kryt osvetlenia varného priestoru	Horúci umývací roztok: Vyčistite handričkou a potom osušte mäkkou utierkou. Pri silnom znečistení použite čistiaci prostriedok na rúry.
Tesnenie dvierok Neodoberajte ho!	Horúci čistiaci roztok: Vyčistite handričkou. Nepoužívajte abrazívne prostriedky.
Kryt dvierok	Z ušľachtilej ocele: Použite čistič na ušľachtilú oceľ. Dodržiavajte pokyny výrobcov. Nepoužívajte ošetrojúce prostriedky na ušľachtilú oceľ. Z plastu: Vyčistite horúcim čistiacim prostriedkom a čistiacou utierkou. Osušte následne mäkkou utierkou. Nepoužívajte čistiaci prostriedok na sklo alebo škrabku na sklo. Pred čistením opatrne odoberte kryt dvierok.
Rámy	Horúci čistiaci roztok: Namočte a vyčistite handričkou alebo kefkou.
Výsuvný systém	Horúci čistiaci roztok: Vyčistite handričkou alebo kefkou. Neodstraňujte mastiaci tuk z vyťahovacích koľajničiek, čistite ich zasunutú. Neumývajte v umývačke riadu.
Príslušenstvo	Horúci umývací roztok: Namočte a vyčistite handričkou alebo kefkou. Pri silnom znečistení použite drôtenku z nehrdzavejúcej ocele.

Upozornenia

- Malé farebné rozdiely na čele spotrebiča vzniknú kvôli zloženiu z rôznych materiálov, napr. sklo, plast alebo kov.
- Tiene na sklách dvierok, ktoré pôsobia ako šmuhy, je svetelný odraz osvetlenia varného priestoru.
- Smalt sa pri veľmi vysokých teplotách vypáli. Môžu tak vzniknúť malé farebné rozdiely. Je to normálne a nemá to žiaden vplyv na funkciu. Hrany tenkých plechov sa nedajú úplne potiahnuť smaltom. Preto môžu byť drsné. Antikorózna ochrana sa tým nenaruší.

Plochy varného priestoru

Zadná stena varného priestoru je samočistiaca. Zistíte to podľa drsného povrchu.

Dno, horná stena a bočné steny varného priestoru sú smaltované a majú hladký povrch.

Čistenie smaltovaných plôch

Hladké smaltované plochy vyčistite handričkou a horúcim umývacím roztokom alebo octovou vodou. Osušte mäkkou utierkou.

Pripálené zvyšky jedál namočte vlhkou handričkou a umývacím roztokom. Pri silnom znečistení použite drôtenku z ušľachtilej ocele alebo čistiaci prostriedok na rúry.

Pozor!

Na teplý varný priestor nikdy nepoužívajte čistič na rúry. Mohol by sa poškodiť smalt. Pred ďalším rozohrievaním

úplne odstráňte zvyšky z varného priestoru a dvierok spotrebiča.

Varný priestor nechajte po čistení vyschnúť otvorený.

Upozornenie: Zvyšky potravín môžu vytvoriť biele povlaky. Sú neškodné a nemajú vplyv na funkčnosť. V prípade potreby môžete zvyšky odstrániť kyselinou citrónovou.

Čistenie samočistiacich plôch

Samočistiace plochy sú potiahnuté vrstvou poréznej, matnej keramiky. Táto vrstva počas prevádzky spotrebiča nasáva a odbúrava striekance z pečenia.

Keď sa už samočistiace plochy samé nedostatočne čistia a vznikajú tmavé škvrny, môžete ich vyčistiť cieľovým rozohrievaním.

Nastavenie

Predtým vyberte z varného priestoru rámy, vyťahovacie kofajničky, príslušenstvo a riad. Dôkladne vyčistíte hladké smaltované plochy varného priestoru, vnútorné dvierka a sklený kryt osvetlenia varného priestoru.

1. Nastavte druh ohrevu 4D horúci vzduch.
2. Nastavte maximálnu teplotu.
3. Spustite prevádzku a nechajte ju bežať minimálne 1 hodinu.

Keramická vrstva sa zregeneruje.

Keď je varný priestor vychladnutý, hnedasté alebo biele zvyšky odstráňte vodou a mäkkou špongiou.

Upozornenie: Počas prevádzky a funkcie čistenia sa môžu na plochách vytvoriť červenkasté škvrny. Nejde o hrdzu, ale o zvyšky potravín. Tieto škvrny neohrozujú zdravie a neobmedzujú čistiacu schopnosť samočistiacich plôch.

Pozor!

Na samočistiace plochy nikdy nepoužívajte čistiaci prostriedok na rúry. Povrchy sa poškodia. Ak sa čistiaci prostriedok na rúry dostane na tieto plochy, ihneď ho umyte vodou a špongiou. Nešúchajte a nepoužívajte abrazívne pomôcky na čistenie.

Spotrebič udržiavajte čistý

Aby sa nevytvorila neodstrániteľná špina, spotrebič vždy udržiavajte čistý a nečistoty ihneď odstráňte.

⚠ Varovanie – Nebezpečenstvo požiaru!

Voľné zvyšky jedál, tuk a šťava z pečenia sa môžu vznietiť. Pred spustením prevádzky odstráňte z priestoru pečenia, z ohrevného telesa a príslušenstva hrubé nečistoty.

Tipy

- Vyčistite varný priestor po každom použití. Tak sa nečistoty nepripália.
- Vždy ihneď odstráňte vápenaté, tukové, škrobové škvrny a škvrny od bielka.
- Na pečenie veľmi vlhkých koláčov používajte univerzálny plech.
- Na pečenie používajte vhodný riad, napr. pekáč.

Rámy

Pri starostlivom ošetrovaní a čistení zostane váš spotrebič dlho pekný a funkčný. Tu sa dozviete, ako môžete vyvesiť a vyčistiť rámy.

Vyvesenie a zavesenie rámov

⚠ Varovanie – Nebezpečenstvo popálenia!

Rámy sa veľmi zohrejú. Nikdy sa nedotýkajte horúcich rámov. Vždy nechajte spotrebič vychladnúť. Deti udržiavajte v bezpečnej vzdialenosti.

Vyvesenie rámov

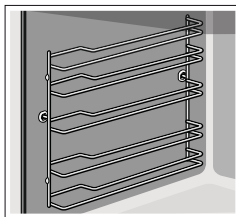

1. Rám vpredú mierne nadvihnite **a** a vyveste **b** (obrázok **1**).
2. Potom celý rám vytiahnite dopredu a vyberte ho von (obrázok **2**).

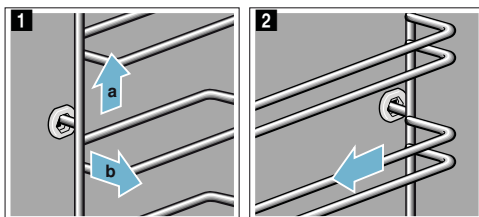

Rámy vyčistíte čistiacim prostriedkom a špongiou. Ak je znečistenie ťažko odstrániteľné, použite kefku.

Zavesenie rámov

Rámy patria len doprava alebo doľava. Pri obidvoch rámoch dbajte na to, aby zahnuté tyčky boli vpredú.

1. Rám zasuňte najprv do stredu do zadného otvoru **a** tak, aby rám doliehal na stenu varného priestoru a potom potlačte dozadu **b** (obrázok **1**).

- Potom rám zasuňte do predného otvoru **c** tak, aby rám aj tu doliehal na stenu varného priestoru a potlačte nadol **d** (obrázok **2**).

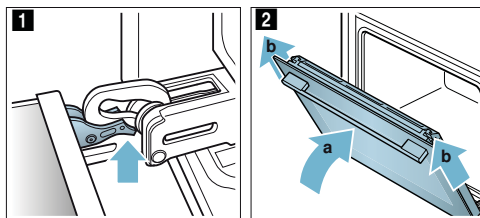
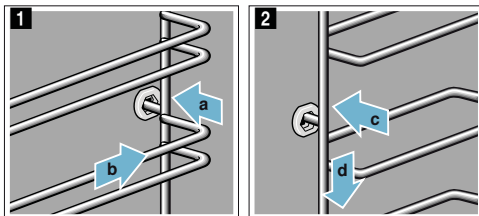

Zavesenie dvierok spotrebiča

Dvierka spotrebiča znova zavesíte v opačnom poradí.

- Pri zavesení dvierok spotrebiča dbajte na to, aby sa obidva závesy zaviedli rovno do otvoru (obrázok **1**). Založte obidva závesy dolu k vonkajšiemu sklu a použite ich ako vedenie. Dbajte na to, aby sa závesy zasunuli do správneho otvoru. Zasúvanie musí ísť ľahko a bez odporu. Ak by ste cítili odpor, skontrolujte, či sú závesy zasunuté do správneho otvoru.

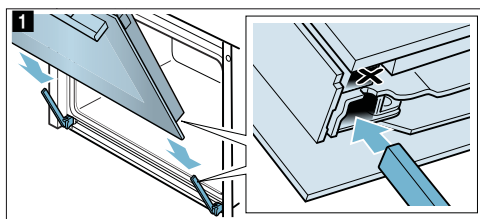

- Úplne otvorte dvierka spotrebiča. Obidve zaisťovacie páčky znova sklopte (obrázok **2**).

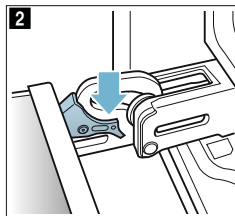

- Zatvorte dvierka varného priestoru.

Dvierka spotrebiča

Pri starostlivom ošetrovaní a čistení zostane váš spotrebič dlho pekný a funkčný. Tu sa dozviете, ako môžete vyvesiť a vyčistiť dvierka spotrebiča.

Zavesíte a vyveste dvierka spotrebiča

Pred čistením a vybratím skiel dvierok môžete dvierka spotrebiča vyvesiť.

Závesy dvierok spotrebiča majú zaisťovaciu páčku. Keď sú zaisťovacie páčky sklopené (obrázok **1**), dvierka spotrebiča sú zaisťované. Nedajú sa vyvesiť. Keď sú zaisťovacie páčky kvôli vyveseniu dvierok spotrebiča vyklopené (obrázok **2**), všetky závesy sú zaisťované. Nedajú sa zaklapnúť.

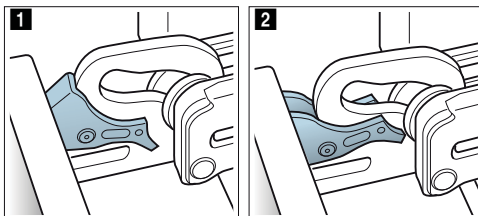

⚠ Varovanie

Nebezpečenstvo poranenia!

- Keď závesy nie sú zaisťované, môžu zapadnúť s veľkou silou. Dbajte na to, aby zaisťovacie páčky boli vždy úplne sklopené, príp. pri vyvesení dvierok spotrebiča celkom vyklopené.
- Závesy dvierok spotrebiča sa pri otváraní a zatváraní zatvárajú a môžete sa privrieť. Nesiahajte do priestoru závesov.

Vyvesenie dvierok spotrebiča

- Dvierka spotrebiča úplne otvorte a potlačte smerom k spotrebiču.
- Obidve zaisťovacie páčky vľavo a vpravo vyklopte (obrázok **1**).
- Zatvorte dvierka spotrebiča až na doraz **a**. Obidvomi rukami vľavo a vpravo chyťte **b** a vytiahnite nahor (obrázok **2**).

Odoberanie krytu dvierok

Vložka z nehrdzavejúcej ocele v kryte dvierok sa môže zafarbiť. Aby bolo čistenie dôkladné, môžete odstrániť kryt. → "Čistenie" na strane 15

1. Mierne otvorte dvierka spotrebiča.
2. Zatlacíte na kryt vľavo a vpravo (obrázok 1).
3. Odoberte kryt (obrázok 2).

Opatrne zatvorte dvierka spotrebiča.

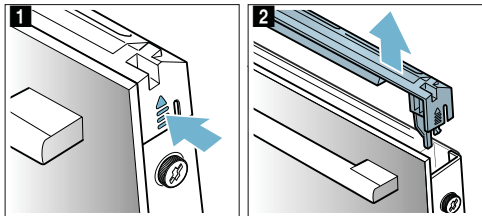

Upozornenie: Vložku z nehrdzavejúcej ocele v kryte vyčistíte čistiacim prostriedkom na nehrdzavejúcu oceľ. Zvyšok krytu dvierok vyčistíte teplým umývacím roztokom a mäkkou handričkou.

4. Znova mierne otvorte dvierka spotrebiča. Nasadíte kryt a pritlačíte ho, kým sa počuteľne nezaistí (obrázok 3).

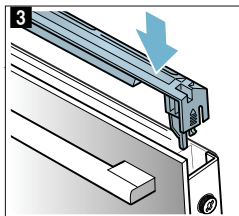

5. Zatvorte dvierka spotrebiča.

Demontáž a montáž skiel dvierok

Aby sa dal spotrebič lepšie vyčistiť, sklá dvierok spotrebiča je možné demontovať.

Demontáž na spotrebiči

1. Mierne otvorte dvierka spotrebiča.
2. Zatlacíte na kryt vľavo a vpravo (obrázok 1).
3. Odoberte kryt (obrázok 2).

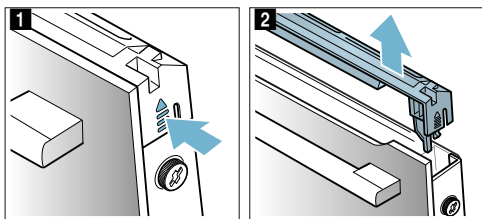

4. Na dvierkach spotrebiča uvoľníte skrutky vľavo a vpravo a odstránite ich (obrázok 3).

5. Prve než opäť zatvoríte dvierka, privrite viackrát zloženú kuchynskú utierku (obrázok 4). Čelné sklo vyťahnite nahor a položte dverovou úchytkou nadol na rovnú plochu.

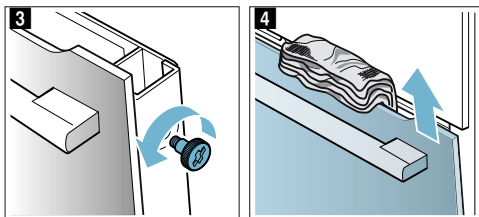

Vyčistite sklá čistiacim prostriedkom na sklo a mäkkou handričkou.

⚠ Varovanie

Nebezpečenstvo poranenia!

- Poškriabané sklo na dvierkach spotrebiča môže prasknúť. Nepoužívajte škrabku na sklo, ostré alebo abrazívne čistiace prostriedky.
- Závesy dvierok spotrebiča sa pri otváraní a zatváraní zatvárajú a môžete sa privrieť. Nesiahajte do priestoru závesov.

Montáž na spotrebič

1. Čelné sklo zaveďte dolu do držiakov (obrázok 1).
2. Čelné sklo zatvárajte dovtedy, kým nebudú obidva horné háčiky oproti otvoru (obrázok 2).

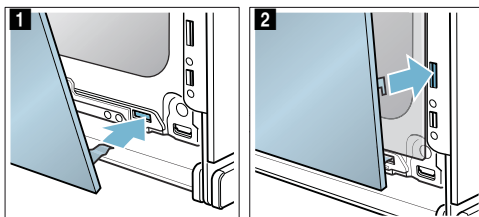

3. Čelné sklo dolu pritlačíte tak, aby počuteľne zapadlo (obrázok 3).
4. Dvierka spotrebiča znova mierne otvorte a odstráňte kuchynskú utierku.
5. Obidve skrutky vľavo a vpravo opäť zaskrutkujte.
6. Nasadíte kryt a pritlačíte tak, aby sa počuteľne zaistil (obrázok 4).

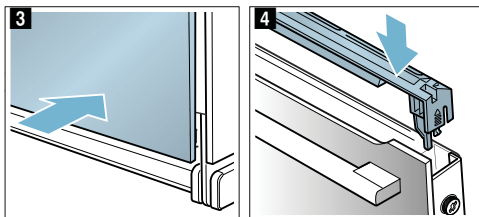

7. Zatvorte dvierka spotrebiča.

Pozor!



Varný priestor môžete používať znova až vtedy, keď sú sklá správne namontované.

? Poruchy, čo robiť?

Ak sa vyskytne porucha, často je spôsobená len nejakou maličkosťou. Skôr ako zavoláte zákaznický servis, skúste sami odstrániť poruchu pomocou tejto tabuľky.

Tabuľka porúch

Pri hláseniach chyby E, napr. E0111, spotrebič vypnite a zapnite. Ak sa hlásenie znova objaví, zavolajte zákaznický servis.

Porucha	Možná príčina	Upozornenia/náprava
Spotrebič nefunguje	Nefunkčná poistka	Skontrolujte v poistkovej skrini, či je poistka spotrebiča v poriadku
	Výpadok elektrického prúdu	Skontrolujte, či ine kuchynské spotrebiče fungujú
Zapnutý spotrebič sa nedá ovládať, symbol  sa zobrazí na displeji	Detická poistka je aktivovaná	Stlačte tlačidlo  tak dlho, kým symbol  nezhasne
Varný priestor hreje a na displeji je zobrazené: „Demo režim zapnutý“	Spotrebič sa nachádza v demo režime	Vypnite poistku v poistkovej skrini a asi po 10 sekundách ju opäť zapnite. Zapnite spotrebič a v nastaveniach zvolte „Demo režim“.
Spotrebič sa nespustí a na displeji sa objaví „Varný priestor príliš horúci“	Pre zvolené jedlo alebo druh ohrevu je varný priestor príliš horúci	Nechajte vychladnúť varný priestor a spotrebič znova spustíte

Prekročenie maximálnej doby prevádzky

Váš spotrebič automaticky ukončí prevádzku, keď nie je nastavený čas trvania a keď nastavenia neboli dlhý čas zmenené.

Kedy sa to stane, závisí od nastavenej teploty alebo stupňa grilovania.

Spotrebič oznámi na displeji, že sa prevádzka automaticky skončí. Potom sa prevádzka zruší.

Keď chcete spotrebič používať, najprv ho vypnite. Potom spotrebič znova zapnite a nastavte požadovanú prevádzku.

Tip: Aby sa spotrebič nevypol nežiaduco, napr. pri veľmi dlhom pečení, nastavte čas trvania. Spotrebič hreje, kým nastavený čas trvania neuplynie.

Výmena žiarovky osvetlenia varného priestoru na hornej stene

Keď sa žiarovka osvetlenia varného priestoru vypálila, musí sa vymeniť. Žiaruvzdorné halogénové žiarovky, 230 V, 400 W dostanete v zákaznickom servise alebo v špecializovanej predajni.

Halogénovú žiarovku chyťte suchou utierkou. Predĺži sa tak životnosť žiarovky. Používajte len tieto žiarovky.

Upozornenie: Keď sa jedlo nevydarí optimálne, pozrite sa do časti s tabuľkami na konci návodu na používanie. Nájдете tam množstvo tipov a upozornení.

→ "Testované pre vás v našom kuchynskom štúdiu" na strane 21

⚠ Varovanie – Nebezpečenstvo zásahu elektrickým prúdom!

Neodborné opravy sú nebezpečné. Opravu a výmenu poškodených elektrických vedení smie vykonať len technik zákaznického servisu vyškolený našou spoločnosťou. Ak je spotrebič pokazený, vyťahnite elektrickú zásuvku alebo vypnite poistku v poistkovej skrini. Zavolajte zákaznický servis.

⚠ Varovanie – Nebezpečenstvo úrazu elektrickým prúdom!

Pri výmene žiarovky osvetlenia varného priestoru sú kontakty objímky žiarovky pod prúdom. Pred výmenou vyťahnite sieťovú zástrčku alebo vypnite poistku v poistkovej skrini.

⚠ Varovanie – Nebezpečenstvo popálenia!

Spotrebič sa veľmi rozohreje. Nikdy sa nedotýkajte horúcich vnútorných plôch varného priestoru alebo horúcich komponentov. Vždy nechajte spotrebič vychladnúť. Deti udržiavajte v bezpečnej vzdialenosti.

1. Utiereku na riad položte do studeného varného priestoru, aby ste zabránili poškodeniu.
2. Sklenený kryt vyskrutkujte doľava (obrázok 1).
3. Žiarovku vyťahnite, neotáčajte (obrázok 2). Vložte novú žiarovku, pričom dbajte na polohu kolíkov. Žiarovku pevne zatlačte.

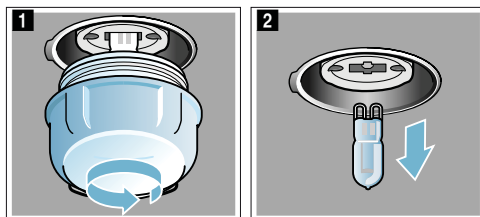

4. Sklenený kryt znova zaskrutkujte.
Podľa typu spotrebiča je sklenený kryt vybavený tesniacim krúžkom. Tesniaci krúžok pred zaskrutkovaním znova nasadzte.
5. Utierku na riad vyberte a zapnite poistku.

Sklenený kryt

Keď sa sklenený kryt halogénovej žiarovky poškodí, musí sa vymeniť. Nový kryt si môžete kúpiť v zákaznickom servise. Uveďte, prosím, číslo výrobu (E-Nr.) a výrobné číslo (FD) vášho spotrebiča.



Zákaznícky servis

Ak váš spotrebič vyžaduje opravu, je vám k dispozícii náš zákaznícky servis. Vždy nájdeme vhodné riešenie, aby sme zabránili zbytočným návštevám technikov zákazníckeho servisu.

Číslo E-Nr. a číslo FD

Pri komunikácii so servisom uveďte úplné číslo spotrebiča (E-č.) a výrobné číslo (FD-č.) vášho spotrebiča, aby sme vás mohli kvalifikovane obslúžiť. Výrobný štítek s číslami nájdete, keď otvoríte dvierka spotrebiča.

Na niektorých spotrebičoch, ktoré sú vybavené parou, sa nachádza výrobný štítek za krytom.



Aby ste v prípade potreby nemuseli dlho hľadať telefónne číslo zákazníckeho servisu a údaje o vašom spotrebiči, môžete si ich sem zapísať.

E-č.

FD-č.

Zákaznícky servis

Upozorňujeme vás, že návšteva technika zákazníckeho servisu je v prípade nesprávnej obsluhy spoplatnená aj počas záručnej lehoty.

Kontaktné údaje pre všetky krajiny najbližšieho zákazníckeho servisu nájdete tu alebo v priloženom zozname stredísk zákazníckeho servisu.

Spoľehnite sa na kompetencii výrobcu. Zabezpečíte tým, aby oprava bola vykonaná vyškolenými servisnými technikmi, ktorí sú vybavení originálnymi náhradnými dielmi pre váš spotrebič.



Testované pre vás v našom kuchynskom štúdiu

Nájdete tu výber rôznych jedál a optimálne nastavenia na ich prípravu. Ukážeme vám, aký druh ohrevu a teplota sa najlepšie hodia na prípravu vašich jedál. Získate údaje o vhodnom príslušenstve a výške zasunutia. Dostanete tipy na použitie riadu a prípravu.

Upozornenie: Pri príprave potravín môže vznikáť vodná para vo varnom priestore.

Váš spotrebič je energeticky účinný a počas prevádzky uniká von len málo tepla. Na základe vysokých teplotných rozdielov medzi vnútrom spotrebiča a vonkajšími časťami spotrebiča sa môže na dvierkach, ovládacom paneli alebo susedných čelách kuchynskej linky vytvárať vodný kondenzát. Je to normálny, fyzikálne podmienený jav. Predhrievaním alebo opatrným otvorením dvierok sa môže kondenzát eliminovať.

Silikónové formy

Pre optimálny výsledok pečenia odporúčame tmavé formy na pečenie z kovu.

Ak však napriek tomu chcete použiť silikónové formy, orientujte podľa údajov a receptov výrobcu. Silikónové formy sú často menšie ako normálne formy. Množstvá a údaje receptov môžu byť odlišné.

Koláče a drobné pečivo

Váš spotrebič vám ponúka množstvo druhov ohrevu na prípravu koláčov a drobného pečiva. V tabuľkách nastavení nájdete optimálne nastavenia pre množstvo jedál.

Dodržiavajte upozornenia uvedené v odseku na kysnutie cesta.

Používajte len originálne príslušenstvo k vášmu spotrebiču. Optimálne je prispôbené varnému priestoru a druhom prevádzky.

Výšky zasunutia

Používajte uvedené výšky zasunutia.

Pečenie na jednej úrovni

Na pečenie na jednej úrovni použite nasledujúce výšky zasunutia:

- Vysoká pečivo: výška 2
- Ploché pečivo: výška 3

Ak použijete ako druh ohrevu 4D horúci vzduch, môžete zvoliť výšku 1, 2, 3 a 4.

Pečenie na viacerých úrovniach

Použite 4D horúci vzduch. Pečivo na plechoch alebo vo formách zasunuté súčasne do spotrebiča nemusí byť hotové súčasne.

Pečenie na dvoch úrovniach:

- Univerzálny pekáč: výška 3
- Plech na pečenie: výška 1

- Formy na rošte
Prvý rošt: výška 3
Druhý rošt: výška 1

Pečenie na troch úrovniach:

- Plech na pečenie: výška 5
Univerzálny pekáč: výška 3
Plech na pečenie: výška 1

Pečenie na štyroch úrovniach:

- 4 rošty s papierom na pečenie
Prvý rošt: výška 5
Druhý rošt: výška 3
Tretí rošt: výška 2
Štvrtý rošt: výška 1

Súčasným pečením jedál môžete ušetriť až 45 percent energie. Položte formy do varného priestoru vedľa seba alebo uhlopriečne nad seba.

Príslušenstvo

Dávajte pozor, aby ste vždy použili vhodnú príslušenstvo a správne ho zasunuli.

Rošt

Rošt zasuňte otvorenou stranou k dvierkam spotrebiča a zakrivením nadol. Riad a formy položte vždy na rošt.

Univerzálny pekáč alebo plech na pečenie

Univerzálny pekáč alebo plech na pečenie opatrne zasúvajte do rúry skosenou stranou k dvierkam spotrebiča až na doraz.

Pri pečení koláčov so šťavnatým obložením použite univerzálny plech, aby sa vytečenou šťavou neznečistil varný priestor.

Formy na pečenie

Najvhodnejšie sú tmavé formy z kovu.

Biele formy, keramické formy a formy zo skla predlžujú čas pečenia a pečivo nezchodne rovnomerne. Keď

pečiete s takýmito formami a chcete použiť horný/dolný ohrev, zasuňte formu do výšky 1.

Papier na pečenie

Papier na pečenie používajte len vtedy, keď je vhodný pre zvolenú teplotu. Papier na pečenie vždy vhodne pristríhajte.

Odporúčané hodnoty nastavenia

V tabuľke nájdete optimálny druh ohrevu pre rôzne pečivo. Teplota a čas pečenia závisia od množstva a vlastností cesta. Preto sú uvedené rozsahy hodnôt nastavenia. Skúste začať najprv s nižšími hodnotami. Nižšia teplota zaisťujú rovnomernejšie zhnedenie. V prípade potreby nabadúce nastavte vyššiu hodnotu.

Upozornenie: Časy pečenia nemožno skrátiť nastavením vyššej teploty. Koláče a drobné pečivo by boli upečené len zvonku, ale neboli by prepečené vnútri.



Hodnoty nastavenia platia vždy pre vloženie jedla do studeného varného priestoru. Ušetríte až 20 percent energie. Pri použití predhrievania sa skrátia uvedené časy pečenia o niekoľko minút.

Pre vybrané jedlá je potrebné predhrievanie a je uvedené v tabuľke. Jedlo a príslušenstvo vložte do varného priestoru až po predhrievaní.





































Keď chcete piecť podľa vlastného receptu, orientujte sa podľa podobného pečiva v tabuľke. Ďalšie informácie nájdete v tipoch na pečenie za tabuľkou nastavení.

Pred použitím vyberte z varného priestoru príslušenstvo, ktoré nepotrebuje. Docielite tak optimálny výsledok varenia/pečenia a ušetríte až 20 percent energie.

Použitý druh ohrevu:





-  4D horúci vzduch
-  Horný/dolný ohrev
-  Stupeň pre pizzu

Jedlo	Príslušenstvo/riad	Výška zasunutia	Druh ohrevu	Teplota v °C	Čas trvania v min.
Koláče vo forme					
Jednoduchý trený koláč	Vencová/obdĺžniková forma	2		150-170	50-70
Trený koláč, jednoduchý, 2 úrovne	Vencová/obdĺžniková forma	3+1		140-160	60-80
Trený koláč, jemný	Vencová/obdĺžniková forma	2		150-170	60-80
Ovocný koláč z treného cesta, jemný	Forma na bábovku/forma s vyberacím dnom	2		160-180	40-60
Tortový korpus z treného cesta	Forma na tortový korpus	3		160-180	20-30
Ovocná alebo tvarohová torta s korpusom z jemného cesta	Forma s vyberacím dnom Ø 26 cm	2		170-190	60-80
Švajčiarsky koláč	Plech na pizzu	3		170-190	45-55
Koláč tartá	Forma na koláč, nízka, čierny plech	3		190-210	25-40
Kysnutá bábovka	Forma na bábovku	2		150-170	50-70
Kysnutý koláč	Forma s vyberacím dnom Ø 28 cm	2		160-170	20-30
Korpus z piškútového cesta, 2 vajcia	Forma na tortový korpus	3		150-170*	20-30
Piškútová torta, 3 vajcia	Forma s vyberacím dnom Ø 26 cm	2		160-170*	25-35
* Predhrejte					
** 5 min. nechajte predhriať, nepoužívajte funkciu rýchleho rozohrievania					

Jedlo	Príslušenstvo/riad	Výška zasunutia	Druh ohrevu	Teplota v °C	Čas trvania v min.
Piškótová torta, 6 vajec	Forma s vyberacím dnom Ø 28 cm	2		150-170*	30-50
Koláč na plechu					
Trený koláč s obložením	Plech na pečenie	3		160-180	20-40
Trený koláč, 2 úrovne	Univerzálny pekáč + plech na pečenie	3+1		140-160	30-50
Koláč z jemného cesta so suchým obložením	Plech na pečenie	3		170-190	25-35
Koláč z jemného cesta so suchým obložením, 2 úrovne	Univerzálny pekáč + plech na pečenie	3+1		160-170	35-45
Koláč z jemného cesta so šťavnatým obložením	Univerzálny pekáč	3		160-180	55-65
Švajčiarsky koláč	Univerzálny pekáč	3		170-190	45-55
Kysnutý koláč so suchým obložením	Univerzálny pekáč	3		160-180	15-20
Kysnutý koláč so suchým obložením, 2 úrovne	Univerzálny pekáč + plech na pečenie	3+1		150-170	20-30
Kysnutý koláč so šťavnatým obložením	Univerzálny pekáč	3		180-200	30-40
Kysnutý koláč so šťavnatým obložením, 2 úrovne	Univerzálny pekáč + plech na pečenie	3+1		150-170	45-60
Vianočka, kysnutá pletenka	Plech na pečenie	2		160-170	25-35
Piškótová roláda	Plech na pečenie	3		180-200*	8-15
Štóra z 500 g múky	Plech na pečenie	2		150-170	45-60
Štrúdlá, sladká	Univerzálny pekáč	2		170-180	50-60
Štrúdlá, zmrazená	Univerzálny pekáč	3		200-220	35-45
Drobné pečivo					
Koláčiky (small cakes)	Plech na pečenie	3		160**	20-30
Koláčiky (small cakes)	Plech na pečenie	3		150**	25-35
Koláčiky (small cakes), 2 úrovne	Univerzálny pekáč + plech na pečenie	3+1		150**	25-35
Koláčiky (small cakes), 3 úrovne	Plech na pečenie + univerzálny pekáč	5+3+1		140**	35-45
Mufiny	Plech na muffiny	3		170-190	15-20
Mufiny, 2 úrovne	Plech na muffiny	3+1		160-180*	15-30
Drobné kysnuté pečivo	Plech na pečenie	3		160-180	25-35
Drobné kysnuté pečivo, 2 úrovne	Univerzálny pekáč + plech na pečenie	3+1		150-170	25-40
Pečivo z lístkového cesta	Plech na pečenie	3		170-190*	20-35
Pečivo z lístkového cesta, 2 úrovne	Univerzálny pekáč + plech na pečenie	3+1		170-190*	20-45
Pečivo z lístkového cesta, 3 úrovne	Plech na pečenie + univerzálny pekáč	5+3+1		170-190*	20-45
Pečivo z lístkového cesta, ploché, 4 úrovne	4 rošty	5+3+2+1		180-200*	20-35
Pečivo z odpaľovaného cesta	Plech na pečenie	3		200-220	30-40
Pečivo z odpaľovaného cesta, 2 úrovne	Univerzálny pekáč + plech na pečenie	3+1		190-210	35-45
Plundrové pečivo	Plech na pečenie	3		160-180	20-30
Suché pečivo					
Striekané pečivo	Plech na pečenie	3		140-150**	25-40
Striekané pečivo	Plech na pečenie	3		140-150**	25-40
Striekané pečivo, 2 úrovne	Univerzálny pekáč + plech na pečenie	3+1		140-150**	30-40
Striekané pečivo, 3 úrovne	Plech na pečenie + univerzálny pekáč	5+3+1		130-140**	35-55
Suché pečivo	Plech na pečenie	3		140-160	15-30

* Predhrejte

** 5 min. nechajte predhriať, nepoužívajte funkciu rýchleho rozohrievania

Jedlo	Príslušenstvo/riad	Výška zasunutia	Druh ohrevu	Teplota v °C	Čas trvania v min.
Suché pečivo, 2 úrovne	Univerzálny pekáč + plech na pečenie	3+1		140-160	15-30
Suché pečivo, 3 úrovne	Plech na pečenie + univerzálny pekáč	5+3+1		140-160	15-30
Penové zákusky	Plech na pečenie	3		80-90*	120-150
Penové zákusky, 2 úrovne	Univerzálny pekáč + plech na pečenie	3+1		80-90*	120-180
Makrónky	Plech na pečenie	3		90-110	20-40
Makrónky, 2 úrovne	Univerzálny pekáč + plech na pečenie	3+1		90-110	25-45
Makrónky, 3 úrovne	Plech na pečenie + univerzálny pekáč	5+3+1		90-110	30-45

* Predhrejte
 ** 5 min. nechajte predhriať, nepoužívajte funkciu rýchleho rozohrievania

Tipy pre pečenie

Chcete zistiť, či je koláč prepečený.	Pichnite drevenou špajľou do koláča v mieste, kde je najvyšší. Ak sa cesto neprilepí na špajli, koláč je hotový.
Koláč je splasnutý.	Nabudúce použite menej tekutiny. Alebo nastavte o 10 °C nižšiu teplotu a predĺžte čas pečenia. Dodržiavajte uvedené suroviny a pokyny uvedené v recepte.
Koláč je v strede vysoký a na okraji nižší.	Vymastite len vyberacie dno formy. Po pečení koláč opatrne uvoľnite nožom.
Ovocná šľava preteká.	Nabudúce použite hlbší univerzálny plech.
Drobné pečivo sa pri pečení po stranách zlepuje.	Jednotlivé kúsky pečiva by od seba mali byť vzdialené cca 2 cm. Bude tak dostatok miesta, aby pečivo mohlo pekne vykysnúť a zo všetkých strán zhnednúť.
Koláč je príliš suchý.	Alebo nastavte o 10 °C vyššiu teplotu a skráťte čas pečenia.
Koláč je príliš svetlý.	Ak je výška zasunutia a príslušenstvo správne, potom príp. zvýšte teplotu alebo predĺžte čas pečenia.
Koláč je navrchu príliš svetlý a zdola príliš tmavý.	Nabudúce vložte koláč na vyššiu úroveň.
Koláč je navrchu príliš tmavý a zdola príliš svetlý.	Nabudúce vložte koláč na nižšiu úroveň. Zvoľte nižšiu teplotu a predĺžte čas pečenia.
Koláč vo forme alebo pozdĺžnej forme je vzadu príliš tmavý.	Formu na pečenie nedávajte priamo k zadnej stane, ale do stredu na príslušenstvo.
Koláč je príliš tmavý.	Nabudúce zvoľte nižšiu teplotu a príp. predĺžte čas pečenia.
Pečivo hneď nerovnomerne.	Zvoľte trochu nižšiu teplotu. Aj prečnievajúci papier na pečenie môže mať vplyv na cirkuláciu vzduchu. Papier na pečenie vždy vhodne pristrihnite. Dbajte na to, aby forma na pečenia nestála priamo pred otvormi zadnej steny varného priestoru. Pri pečení drobného pečiva by sa mala podľa možnosti použiť rovnaká veľkosť a hrúbka.
Piekli ste na viacerých úrovniach. Pečivo na hornom plechu na pečenie je tmavšie ako na dolnom.	Na pečenie na viacerých úrovniach použite vždy 4D horúci vzduch. Pečivo na plechoch alebo vo formách zasunuté súčasne do rúry nemusi byť hotové v rovnakom čase.
Koláč vyzerá dobre, ale nie je prepečené vnútri.	Pečte pri nižšej teplote a dlhšie a pridajte menej tekutiny. Ak pečiete koláč so šľavinatým obložením, predpečte najprv korpus. Posypte ho mandľami alebo strúhankou a na to nakladte obloženie.
Koláč sa po potrasení neuvolní.	Po upečení nechajte koláč ešte na 5 až 10 minút vychladnúť. Ak by sa ešte stále nedal uvoľniť, okraj uvoľnite ešte raz opatrne nožom. Koláč znova potraďte a formu zakryte mokrú, studenou utierkou. Nabudúce formu vymastite a vysypte strúhankou.

Chlieb a pečivo

Váš spotrebič vám ponúka množstvo druhov ohrevu na pečenie chleba a pečiva. V tabuľkách nastavení nájdete optimálne nastavenia pre množstvo jedál.

Dodržiavajte upozornenia uvedené v odseku na kysnutie cesta.

Používajte len originálne príslušenstvo k vášmu spotrebiču. Optimálne je prispôsobené varnému priestoru a druhom prevádzky.

Výšky zasunutia

Používajte uvedené výšky zasunutia.

Pečenie na jednej úrovni

Na pečenie na jednej úrovni použite nasledujúce výšky zasunutia:

- Vysoká pečivo: výška 2
- Ploché pečivo: výška 3

Ak použijete ako druh ohrevu 4D horúci vzduch, môžete zvoliť výšku 1, 2, 3 a 4.

Pečenie na dvoch úrovniach

Použite 4D horúci vzduch. Pečivo na plechoch alebo vo formách zasunuté súčasne do spotrebiča nemusí byť hotové súčasne.

- Univerzálny plech: výška 3
Plech na pečenie: výška 1
- Formy na rošte
prvý rošt: výška 3
druhý rošt: výška 1

Súčasným pečením jedál môžete ušetriť až 45 percent energie. Položte formy do varného priestoru vedľa seba alebo uhlopriečne nad seba.

Príslušenstvo

Dávajte pozor, aby ste vždy použili vhodné príslušenstvo a správne ho zasunuli.

Rošt

Rošt zasuňte otvorenou stranou k dvierkam spotrebiča a zakrivením nadol. Riad a formy položte vždy na rošt.

Univerzálny pekáč alebo plech na pečenie

Univerzálny pekáč alebo plech na pečenie opatrne zasúvajte do rúry skosenou stranou k dvierkam spotrebiča až na doraz.

Formy na pečenie

Najvhodnejšie sú tmavé formy z kovu.

Biele formy, keramické formy a formy zo skla predlžujú čas pečenia a pečivo nezhdne rovnomerne. Keď pečiete s takýmito formami a chcete použiť horný/dolný ohrev, zasuňte formu do výšky 1.

Papier na pečenie

Papier na pečenie používajte len vtedy, keď je vhodný pre zvolenú teplotu. Papier na pečenie vždy vhodne pristríhajte.

Mrazené výrobky

Nepoužívajte mrazené výrobky s veľkou námrazou. Z jedla odstráňte ľad.

Zmrazené výrobky sú čiastočne nerovnomerne predpečené. Nerovnomerné zhdnutie zostane aj po upečení.

Odporúčané hodnoty nastavenia

V tabuľke nájdete optimálny druh ohrevu pre rôzne chleby a pečivo. Teplota a čas pečenia závisia od množstva a vlastností cesta. Preto sú uvedené rozsahy hodnôt nastavenia. Skúste začať najprv s nižšími hodnotami. Nižšia teplota zaisťuje rovnomernejšie zhdnutie. V prípade potreby nabadúce nastavte vyššiu hodnotu.

Upozornenie: Časy pečenia nemožno skrátiť nastavením vyššej teploty. Chlieb a pečivo by boli upečené len zvonku, ale neboli by prepečené vnútri.

Hodnoty nastavenia platia vždy pre vloženie jedla do studeného varného priestoru. Ušetríte až 20 percent energie. Pri použití predhrievania sa skrátia uvedené časy pečenia o niekoľko minút.

Pre vybrané jedlá je potrebné predhrievanie a je uvedené v tabuľke. Jedlo a príslušenstvo vložte do varného priestoru až po predhrievaní. Niektoré jedlá sa vydaria najlepšie, keď sa pečú vo viacerých krokoch. Tieto sú uvedené v tabuľke.

Hodnoty nastavenia pre chlebové cesto platia pre cesto na plechu na pečenie, ako aj cesto v podlhovastej forme.



Keď chcete piecť podľa vlastného receptu, orientujte sa podľa podobného pečiva v tabuľke.



Pred použitím vyberte z varného priestoru príslušenstvo, ktoré nepotrebujete. Docielite tak optimálny výsledok varenia/pečenia a ušetríte až 20 percent energie.















Pozor!

Do horúceho varného priestoru nikdy nenalejte vodu alebo nepostavte na dno varného priestoru riad s vodou. Zmenou teploty sa môže poškodiť smalt.

Použitie druhov ohrevu:

-  4D horúci vzduch
-  Horný/dolný ohrev

-  Grilovanie s cirkuláciou vzduchu
-  Gril, veľká plocha
-  coolStart-Funkcia

Jedlo	Príslušenstvo	Výška zasunutia	Druh ohrevu	Teplota v °C	Stupeň grilovania	Čas trvania v min.
Chlieb						
Biely chlieb, 750 g	Univerzálny pekáč alebo pozdĺžna forma	2		210-220* 180-190	-	10-15 25-35
Pšenično-ražný chlieb, 1,5 kg	Univerzálny pekáč alebo pozdĺžna forma	2		210-220* 180-190	-	10-15 40-50
Celozrnný chlieb, 1 kg	Univerzálny pekáč	2		210-220* 180-190	-	10-15 40-50
Chlebová placka	Univerzálny pekáč	3		250-270	-	20-25
Žemle						
Žemle alebo bageta pripravené na zapečenie, predpečené**	Univerzálny pekáč	3		-	-	-
Žemle, sladké, čerstvé	Plech na pečenie	3		170-190*	-	15-20
Žemle, sladké, čerstvé, 2 úrovne	Univerzálny pekáč + plech na pečenie	3+1		150-170*	-	20-30
Žemle, čerstvé	Plech na pečenie	3		180-200	-	20-30
Bageta, predpečená, chladená**	Univerzálny pekáč	3		-	-	-
Žemle, zmrazené						
Žemle alebo bageta pripravené na zapečenie, predpečené**	Univerzálny pekáč	3		-	-	-
Malé pečivo z kysnutého cesta, lúhované, polotovary**	Univerzálny pekáč	3		-	-	-
Croissanty, polotovary	Univerzálny pekáč	3		170-190	-	30-35
Toasty						
Zapečené toasty, 4 kusy	Rošt	3		190-210	-	10-15
Zapečené toasty, 12 kusov	Rošt	3		230-250	-	10-15
Opečené toasty (nepredhrievať)	Rošt	5		-	3	4-6
* Predhriať						
** Dodržiavajte údaje na obale						

Pizza, quiche a pikantné koláče

Váš spotrebič vám ponúka množstvo druhov ohrevu na prípravu pizzy, quiche a pikantných koláčov. V tabuľkách nastavení nájdete optimálne nastavenia pre množstvo jedál.

Dodržiavajte upozornenia uvedené v odseku na kysnutie cesta.

Používajte len originálne príslušenstvo k vášmu spotrebiču. Optimálne je prispôsobené varnému priestoru a druhom prevádzky.

Výšky zasunutia

Používajte uvedené výšky zasunutia.

Pečenie na jednej úrovni

Na pečenie na jednej úrovni použite nasledujúce výšky zasunutia:

- Vysoká pečivo: výška 2
- Ploché pečivo: výška 3

Ak použijete ako druh ohrevu 4D horúci vzduch, môžete zvoliť výšku 1, 2, 3 a 4.

Pečenie na viacerých úrovniach

Použite 4D horúci vzduch. Pečivo na plechoch alebo vo formách zasunuté súčasne do spotrebiča nemusí byť hotové súčasne.

Pečenie na dvoch úrovniach:

- Univerzálny pekáč: výška 3
- Plech na pečenie: výška 1

- Formy na rošte
Prvý rošt: výška 3
Druhý rošt: výška 1

Pečenie na štyroch úrovniach:

- 4 rošty s papierom na pečenie
Prvý rošt: výška 5
Druhý rošt: výška 3
Tretí rošt: výška 2
Štvrtý rošt: výška 1

Súčasným pečením jedál môžete ušetriť až 45 percent energie. Položte formy do varného priestoru vedľa seba alebo uhlopriečne nad seba.

Príslušenstvo

Dávajte pozor, aby ste vždy použili vhodné príslušenstvo a správne ho zasunuli.

Rošt

Rošt zasuňte otvorenou stranou k dvierkam spotrebiča a zakrivením nadol. Riad a formy položte vždy na rošt.

Univerzálny pekáč alebo plech na pečenie

Univerzálny pekáč alebo plech na pečenie opatrne zasúvajte do rúry skosenou stranou k dvierkam spotrebiča až na doraz.

Na pečenie pizzy s bohatým obložením používajte univerzálny plech.

Formy na pečenie

Najvhodnejšie sú tmavé formy z kovu.

Biele formy, keramické formy a formy zo skla predlžujú čas pečenia a pečivo nezchodne rovnomerne. Keď pečiete s takýmito formami a chcete použiť horný/dolný ohrev, zasuňte formu do výšky 1.

Papier na pečenie

Papier na pečenie používajte len vtedy, keď je vhodný pre zvolenú teplotu. Papier na pečenie vždy vhodne pristríhajte.

Mrazené výrobky

Nepoužívajte mrazené výrobky s veľkou námrazou. Z jedla odstráňte ľad.

Zmrazené výrobky sú čiastočne nerovnomerne predpečené. Nerovnomerné zhnednutie zostane aj po upečení.

Odporúčané hodnoty nastavenia

V tabuľke nájdete optimálny druh ohrevu pre rôzne jedlá. Teplota a čas pečenia závisia od množstva a vlastností cesta. Preto sú uvedené rozsahy hodnôt nastavenia. Skúste začať najprv s nižšími hodnotami. Nižšia teplota zaisťujú rovnomernejšie zhnednutie. V prípade potreby nabudúce nastavte vyššiu hodnotu.

Upozornenie: Časy pečenia nemožno skrátiť nastavením vyššej teploty. Jedlo by bolo upečené len zvonku, ale nebolo by prepečené vnútri.





Hodnoty nastavenia platia vždy pre vloženie jedla do studeného varného priestoru. Ušetríte až 20 percent energie. Pri použití predhrievania sa skráti uvedené časy pečenia o niekoľko minút.













Pre vybrané jedlá je potrebné predhrievanie a je uvedené v tabuľke. Jedlo a príslušenstvo vložte do varného priestoru až po predhrievaní.

Keď chcete piecť podľa vlastného receptu, orientujte sa podľa podobného pečiva v tabuľke.

Pred použitím vyberte z varného priestoru príslušenstvo, ktoré nepotrebujete. Docielite tak optimálny výsledok varenia/pečenia a ušetríte až 20 percent energie.

Použitie druhov ohrevu:

-  4D horúci vzduch
-  Horný/dolný ohrev
-  Stupeň pre pizzu
-  coolStart-Funkcia

Jedlo	Príslušenstvo	Výška zasunutia	Druh ohrevu	Teplota v °C	Čas trvania v min.
Pizza					
Pizza, čerstvá	Plech na pečenie	3		200-220	25-35
Pizza, čerstvá	Plech na pečenie	3		200-220	25-35
Pizza, čerstvá, 2 úrovne	Univerzálny pekáč + plech na pečenie	3+1		180-200	35-45
Pizza, čerstvá, tenký korpus	Plech na pizzu	2		220-230	20-30
Pizza, chladená**	Rošt	3		-	-
Pizza, mrazená					
Pizza s tenkým korpusom, 1 kus**	Rošt	3		-	-
Pizza s tenkým korpusom, 2 kusy	Univerzálny pekáč + rošt	3+1		190-210	20-25
Pizza s hrubým korpusom, 1 kus**	Rošt	3		-	-
Pizza s hrubým korpusom, 2 kusy	Univerzálny pekáč + rošt	3+1		190-210	20-30
Pizzová bageta**	Rošt	3		-	-
Mini pizze**	Univerzálny pekáč	3		-	-
Mini pizze, Ø 7 cm, 4 úrovne	4 rošty	5+3+2+1		180-200*	20-30
* Predhriat					
** Dodržiavajte údaje na obale					

Jedlo	Príslušenstvo	Výška zasunutia	Druh ohrevu	Teplota v °C	Čas trvania v min.
Pikantné koláče a quiche					
Pikantné koláče vo forme	Forma s vyberacím dnom Ø 28 cm	2		170-190	55-65
Koláč quiche	Forma na koláč, nízka, čierny plech	3		190-210	30-40
Alsaský koláč	Univerzálny pekáč	3		260-280*	10-15
Pirohy	Nákypová forma	2		190-200	30-45
Empanada (plnené taštičky)	Univerzálny pekáč	3		180-190	30-45
Burek	Univerzálny pekáč	1		200-220*	20-30
* Predhriať					
** Dodržiavajte údaje na obale					

Nákyp a suflé

Váš spotrebič vám ponúka množstvo druhov ohrevu na prípravu nákypov a suflé. V tabuľkách nastavení nájdete optimálne nastavenia pre množstvo jedál.

Používajte len originálne príslušenstvo k vašmu spotrebiču. Optimálne je prispôbené varnému priestoru a druhom prevádzky.

Výšky zasunutia

Vždy použite uvedené výšky zasunutia.

Na dvoch výškach môžete piecť vo formách alebo s univerzálnym pekáčom.

- Formy na rošte: výška 2
- Univerzálny pekáč: výška 3

Suflé môžete pripravovať aj vo vodnom kúpeli v univerzálny panvici. Univerzálny pekáč vtedy zasuňte do výšky 2.

Súčasným pečením jedál môžete ušetriť až 45 percent energie. Formy položte do varného priestoru vedľa seba.

Príslušenstvo

Dávajte pozor, aby ste vždy použili vhodné príslušenstvo a správne ho zasunuli.

Rošt

Rošt zasuňte otvorenou stranou k dvierkam spotrebiča a zakrivením nadol. Riad a formy položte vždy na rošt.

Univerzálny plech

Univerzálny plech opatrne zasuňte až na doraz, skosenou stranou k dvierkam rúry.

Nákypy a suflé	Príslušenstvo/riad	Výška zasunutia	Druh ohrevu	Teplota v °C	Čas trvania v min.
Nákypy, pikantný, uvarené suroviny	Nákypová forma	2		200-220	30-50
Nákyp, sladký	Nákypová forma	2		170-190	40-60
Lasagne, čerstvé, 1 kg	Nákypová forma	2		160-180	50-60
Lasagne, zmrazené, 400 g*	Rošt	2		-	-
Gratinované zemiaky, surové prísady, výška max. 4 cm	Nákypová forma	2		160-190	50-70
* Dodržiavajte údaje na obale					

Riad

Na nákypy a gratinované jedlá používajte širokú, plochú nádobu. V úzkej, vysokej nádobe potrebujú jedlá viac času a zhora viac zhnednú.

Odporúčané hodnoty nastavenia

V tabuľke nájdete optimálny druh ohrevu pre rôzne nákypy a suflé. Teplota a čas pečenia závisia od množstva a receptu. Stav pečenia nákypu závisí od veľkosti varnej nádoby a výšky nákypu. Preto sú uvedené rozsahy hodnôt nastavenia. Skúste začať najprv s nižšími hodnotami. Nižšia teplota zaistí rovnomernejšie zhnednutie. V prípade potreby nabudúce nastavte vyššiu hodnotu.

Upozornenie: Použitím vyšších teplôt sa časy pečenia neskrátia. Nákyp a suflé by boli zvonku hotové, ale vnútri by boli surové.

Hodnoty nastavenia platia vždy pre vloženie jedla do studeného varného priestoru. Ušetríte až 20 percent energie. Pri použití predhrievania sa skrátia uvedené časy pečenia o niekoľko minút.

Keď chcete jedlo pripraviť podľa vlastného receptu, orientujte sa podľa podobných jedál v tabuľke.

Pred použitím vyberte z varného priestoru príslušenstvo, ktoré nepotrebujete. Docielite tak optimálny výsledok varenia/pečenia a ušetríte až 20 percent energie.

Použitie druhov ohrevu:

- 4D horúci vzduch
- Horný/dolný ohrev
- Stupeň pre pizzu
- coolStart-Funkcia

Nákypy a suflé	Príslušenstvo/riad	Výška zasunutia	Druh ohrevu	Teplota v °C	Čas trvania v min.
Gratinované zemiaky, surové prísady, výška max. 4 cm, na 2 úrovniach	Nákyповá forma	3+1		150-170	60-80
Suflé	Nákyповá forma	2		160-180*	35-45
Suflé	Porciové formy	2		170-190	65-75

* Dodržiavajte údaje na obale

Hydina

Váš spotrebič vám ponúka rôzne druhy ohrevu na prípravu hydiny. V tabuľkách nastavení nájdete optimálne nastavenia pre niektoré jedlá.

Pečenie na rošte

Pečenie na rošte je mimoriadne vhodné pre veľkú hydinu alebo viac kusov súčasne.

Zasuňte univerzálny plech s roštom, ktorý je na ňom položený, do uvedenej výšky zasunutia. Dbajte na to, aby rošt dosadal na univerzálny plech.

→ "Príslušenstvo" na strane 9

Podľa veľkosti a druhu hydiny dajte do univerzálného plecha až 1/2 l vody. Kvapkajúci tuk sa zachytí. Z tohto výpeku môžete pripraviť omáčku. Navyše vznikne menej dymu a varný priestor zostane čistejší.

Pečenie v riade

Používajte len riad, ktorý je vhodný do rúry na pečenie. Skontrolujte, či sa riad zmestí do varného priestoru.

Najvhodnejší je riad zo skla. Horúci riad zo skla odložte na suchú podložku. Keď je podložka mokrá alebo studená, sklo môže prasknúť.

Lesklé pekáče z ušľachtilej ocele alebo hliníka odrážajú teplo ako sklo, preto sú len výnimočne vhodné. Hydina sa pečie pomalšie a menej zhnedne. Použite vyššiu teplotu a/alebo dlhší čas pečenia.

Dozriavajte pokyny výrobcu vášho riadu na pečenie.

Nezakrytá nádoba

Na pečenie hydiny je najvhodnejšia vysoká forma na pečenie. Položte formu na rošt. Keď nemáte vhodný riad, použite univerzálny plech.

Zakrytá nádoba

Varný priestor zostane pri pečení v zakrytej nádobe podstatne čistejší. Dbajte na to, aby pokrievka sedela a dobre doliehala. Nádobu postavte na rošt.

Pri odobrať pokrievky po upečení môže unikať veľmi horúca para. Pokrievku vzadu nadvíhajte, aby mohla horúca para unikať.

Hydina môže byť chrumkavá aj v zakrytej nádobe.

Použite pekáč so sklenenou pokrievkou a nastavte vyššiu teplotu.

Grilovanie

Počas grilovania nechajte dvierka spotrebiča zatvorené. Nikdy negrilujte pri otvorených dvierkach spotrebiča.

Grilované jedlo položte na rošt. Dodatočne zasuňte univerzálny plech skosenou stranou smerom k dvierkam rúry najmenej o jednu zásuvnú výšku nižšie. Kvapkajúci tuk sa zachytí.

Podľa možnosti použite na grilovanie rovnaké kusy s podobnou hrúbkou a hmotnosťou. Tak rovnomerne zhnednú a zostanú krásne šťavnaté. Grilované kusy položte priamo na rošt.

Grilované kusy otáčajte grilovacími kliešťami. Keď do mäsa pichnete vidličku, mäso stratí šťavu a vysuší sa.

Upozornenia

- Ohrevné teleso grilu sa vždy opakovane zapína a vypína, to je normálne. Časť zapínania a vypínania závisí od nastaveného stupňa grilovania.
- Pri grilovaní môže vzniknúť dym.

Odporúčané hodnoty nastavenia

V tabuľke nájdete optimálny druh ohrevu pre vašu hydinu. Teplota a čas pečenia závisia od množstva, vlastností a teploty potravín. Preto sú uvedené rozsahy hodnôt nastavenia. Skúste začať najprv s nižšími hodnotami. V prípade potreby nabudúce nastavte vyššiu hodnotu.

Hodnoty nastavenia platia pre vsunutie neplnenej hydiny s teplotou z chladničky do studeného varného priestoru. Ušetríte až 20 percent energie. Pri použití predhrievania sa skráti uvedené časy pečenia o niekoľko minút.

V tabuľke nájdete údaje pre hydinu s návrhom hmotnosti. Keď chcete pripraviť ťažší kus hydiny, v každom prípade použite nižšiu teplotu. Ak máte viac kusov, orientujte sa podľa hmotnosti najťažšieho kusa, aby ste zistili čas pečenia. Jednotlivé kusy by mali byť približne rovnako veľké.

Všeobecne platí: Čím je hydina väčšia, tým nižšiu teplotu a dlhší čas pečenia použite.

Hydinu obráťte asi po uplynutí 1/2 až 2/3 uvedeného času.



Upozornenie: Papier na pečenie používajte len vtedy, keď je vhodný pre zvolenú teplotu. Papier na pečenie vždy vhodne pristirhajte.

Tipy







- Pri pečení kačice alebo husi prepichnete kožu pod krídlami. Tuk tak bude môcť odtekať.
- Najprv narežte kožu na prsiach kačky. Prsia kačky neobracajte.
- Keď budete hydinu obracať, dajte pozor, aby bola dolu najprv strana s prsami, príp. kožou.
- Hydina bude obzvlášť chrumkavá, pokiaľ ju ku koncu pečenia potriete maslom, slanou vodou alebo pomarančovou šťavou.

Pred použitím vyberte z varného priestoru príslušenstvo, ktoré nepotrebujete. Docielite tak optimálny výsledok varenia/pečenia a ušetríte až 20 percent energie.

Použitie druhov ohrevu:

-  Horný/dolný ohrev
-  Grilovanie s cirkuláciou vzduchu

-  Gril, veľká plocha
-  coolStart-Funkcia

Jedlo	Príslušenstvo/riad	Zásuvná výška	Druh ohrevu	Teplota v °C	Stupeň grilovania	Čas trvania v min.
Kurča						
Kurča, 1 kg	Rošt	2		200-220	-	60-70
Filé z kuracích prs, po 150 g (grilovať)	Rošt	4		-	3*	15-20
Malé porcie kurčafa, po 250 g	Rošt	3		220-230	-	30-35
Kuracie prsty, nugety, zmrazené	Univerzálny pekáč	3		-	-	-
Veľké kurča, 1,5 kg	Rošt	2		200-220	-	70-90
Kačka a hus						
Kačka, 2 kg	Rošt	1		180-200	-	90-110
Kačacie prsia, po 300 g	Rošt	3		230-250	-	25-30
Hus, 3 kg	Rošt	2		160-180	-	120-150
Husacie stehná, po 350 g	Rošt	2		210-230	-	40-50
Morka						
Mladá morka, 2,5 kg	Rošt	2		180-200	-	70-90
Morčacie prsia, bez kostí, 1 kg	Zakrytý riad	2		240-260	-	80-100
Morčacie horné stehno, s kostou, 1 kg	Rošt	2		180-200	-	80-100
* 5 min predhrievajte						

Mäso

Váš spotrebič vám ponúka množstvo druhov ohrevu na prípravu mäsa. V tabuľkách nastavení nájdete optimálne nastavenia pre množstvo jedál.

Pečenie a dusenie

Chudé mäso podľa želania potrite tukom alebo obložte plátkami slaniny.

Kožu do kríža narežte. Pri obracaní mäsa dávajte pozor, aby bola koža najprv dolu.

Keď je pečené mäso hotové, malo by ešte odpočívať 10 minút vo vypnutom, zatvorenom varnom priestore. Šťava z pečenia sa tak lepšie rozloží. Upečené mäso zaviňte príp. do alobalu. V uvedenom čase pečenia nie je zahrnutý čas odpočívania.

Pečenie na rošte

Na rošte sa mäso upeče zvlášť chrumkavo zo všetkých strán.

Podľa veľkosti a druhu mäsa dajte do univerzálného plecha až 1/2 l vody. Kvapkajúci tuk alebo šťava z mäsa sa zachytia. Z tohto výpeku môžete pripraviť omáčku. Navyše vznikne menej dymu a varný priestor zostane čistejší.

Zasuňte univerzálny plech s roštom, ktorý je na ňom položený, do uvedenej výšky zasunutia. Dbajte na to, aby rošt dosadal na univerzálny plech.

→ "Príslušenstvo" na strane 9

Pečenie a dusenie v riade

Pečenie a dusenie v riade je komfortnejšie. Mäso s nádobou môžete jednoduchšie vybrať z varného priestoru a omáčku pripraviť priamo v nádobe.

Používajte len riad, ktorý je vhodný na použitie v rúre na pečenie. Skontrolujte, či sa riad zmestí do varného priestoru.

Najvhodnejší je riad zo skla. Horúci riad zo skla odložte na suchú podložku. Keď je podložka mokrá alebo studená, sklo môže prasknúť.

K pečeniu mäsa bez tuku pridajte trochu tekutiny. V sklenenom riade by malo byť dno riadu zakryté do výšky cca 1/2 cm.

Množstvo tekutiny závisí od druhu mäsa a materiálu nádoby a od toho, či používate pokrievku. Keď pripravujete mäso v smaltovanom alebo tmavom kovovom pekáči, je treba viac tekutiny ako v sklenej nádobe.

Počas pečenia sa tekutina z nádoby odparí. V prípade potreby opatrne dolejte tekutinu.

Lesklé pekáče z ušľachtilej ocele alebo hliníka odrážajú teplo ako sklo, preto sú len výnimočne vhodné. Mäso sa pečie pomalšie a menej zhnedne. Použite vyššiu teplotu a/alebo dlhší čas pečenia.

Dodržiavajte pokyny výrobcu vášho riadu na pečenie.

Nezakrytá nádoba

Na pečenie mäsa je najvhodnejšia vysoká forma na

pečenie. Položte formu na rošt. Keď nemáte vhodný riad, použite univerzálny plech.

Zakrytá nádoba

Varný priestor zostane pri pečení v zakrytej nádobe podstatne čistejší. Dbajte na to, aby pokrievka sedela a dobre doliehala. Nádobu postavte na rošt.

Vzdialenosť medzi mäsom a pokrievkou musí byť minimálne 3 cm. Mäso môže zväčšiť svoj objem.

Pri odobratí pokrievky po upečení môže unikať veľmi horúca para. Pokrievku vzadu nadvihnite, aby mohla horúca para unikať.

Pred dusením vždy mäso podľa potreby opečte. Aby vznikol základ šľavy, pridajte vodu, víno, ocot alebo podobne. Dno nádoby malo byť zakryté do výšky 1 až 2 cm.

Počas pečenia sa tekutina z nádoby odparí. V prípade potreby opatrne dolejte tekutinu.

Mäso môže byť chrumkavé aj v zakrytej nádobe. Použite pekáč so sklenenou pokrievkou a nastavte vyššiu teplotu.

Grilovanie

Počas grilovania nechajte dvierka spotrebiča zatvorené. Nikdy negrilujte pri otvorených dvierkach spotrebiča.

Grilované jedlo položte na rošt. Dodatočne zasuňte univerzálny plech skosenou stranou smerom k dvierkam rúry najmenej o jednu zásuvnú výšku nižšie. Kvapkajúci tuk sa zachytí.

Podľa možnosti použite na grilovanie rovnaké kusy s podobnou hrúbkou a hmotnosťou. Tak rovnomerne zhnednú a zostanú krásne šľavnaté. Grilované kúsky položte priamo na rošt.

Grilované kúsky otáčajte grilovacími kliešťami. Keď do mäsa pichnete vidličku, mäso stratí šťavu a vysuší sa.

Grilovanú potravinu osolte až po grilovaní. Soľ odoberá vodu z mäsa.

Upozornenia

- Ohrevné teleso grilu sa vždy opakovane zapína a vypína, to je normálne. Časť zapínania a vypínania závisí od nastaveného stupňa grilovania.
- Pri grilovaní môže vzniknúť dym.

Odporúčané hodnoty nastavenia

V tabuľke nájdete optimálny druh ohrevu pre jedlá z mäsa. Teplota a čas pečenia závisia od množstva, vlastností a teploty potraviny. Preto sú uvedené rozsahy hodnôt nastavenia. Skúste začať najprv s nižšími hodnotami. V prípade potreby nabudúce nastavte vyššiu hodnotu.

Hodnoty nastavenia platia vždy pre vsunutie mäsa s teplotou z chladničky do studeného varného priestoru. Ušetríte tak až 20 percent energie. Pri použití predhrievania sa skrátia uvedené časy pečenia o niekoľko minút.

V tabuľke nájdete údaje pre kusy mäsa s návrhom hmotnosti. Ak chcete piecť ťažší kus mäsa, v každom prípade použite nižšiu teplotu. Ak máte viac kúskov, orientujte sa podľa hmotnosti najťažšieho kusa pri zisťovaní času pečenia. Jednotlivé kusy by mali byť približne rovnako veľké.



Všeobecne platí: Čím väčší kus mäsa, tým nižšia teplota a tým dlhší čas pečenia.







Obráťte pečené mäso a grilované kúsky asi po 1/2 až 2/3 uvedeného času.

Keď chcete piecť podľa vlastného receptu, orientujte sa podľa podobného pečiva v tabuľke. Ďalšie informácie nájdete v tipoch na pečenie, dusenie a grilovanie za tabuľkou nastavení.

Pred použitím vyberte z varného priestoru príslušenstvo, ktoré nepotrebujete. Docielite tak optimálny výsledok varenia/pečenia a ušetríte až 20 percent energie.

Použitý druh ohrevu:

-  Horný/dolný ohrev
-  Grilovanie s cirkuláciou vzduchu
-  Gril, veľká plocha

Jedlo	Príslušenstvo/riad	Zásuvná výška	Druh ohrevu	Teplota v °C	Stupeň grilovania	Čas trvania v min.
Bravčové mäso						
Bravčové pečené bez kože, napr. krkovička, 1,5 kg	Nezakrytý riad	2		180-190	-	110-130
Bravčové pečené s kožou, napr. pliecko, 2 kg	Rošt	2		190-200	-	130-140
Bravčová panenka, 1,5 kg	Nezakrytý riad	2		220-230	-	70-80
Bravčové filé, 400 g	Rošt	3		220-230	-	20-25
Údené bravčové s kosťou, 1 kg (s prídavným vodom)	Zakrytý riad	2		210-230	-	70-90
Bravčové steaky, hrúbka 2 cm	Rošt	5		-	2	16-20
Bravčové medailóniky, hrúbka 3 cm (5 min. predhriat)	Rošt	5		-	3*	8-12
* predhriat						
** bez obracania						

Jedlo	Príslušenstvo/riad	Zásuvná výška	Druh ohrevu	Teplota v °C	Stupeň grilovania	Čas trvania v min.
Hovädzie mäso						
Hovädzie filé, stredne prepečené, 1 kg	Rošt	2		210-220	-	40-50
Dusené hovädzie mäso, 1,5 kg	Zakrytý riad	2		200-220	-	130-160
Roastbeef, stredne prepečený, 1,5 kg	Rošt	2		220-230	-	60-70
Steak, hrúbka 3 cm, stredne prepečený (bez predhrievania)	Rošt	3		-	3	15-20
Burger, výška 3 – 4 cm	Rošt	4		-	3	25-30
Teľacie mäso						
Teľacie pečené, 1,5 kg	Nezakrytý riad	2		160-170	-	100-120
Teľacie koleno, 1,5 kg	Nezakrytý riad	2		200-210	-	100-120
Jahňacie mäso						
Jahňacie stehno bez kostí, stredne prepečené, 1,5 kg	Nezakrytý riad	2		170-190	-	50-80
Jahňací chrbát s kosťou**	Rošt	2		180-190	-	40-50
Jahňacie kotlety	Rošt	3		-	3	12-16
Klobásy						
Grilovaná klobása	Rošt	4		-	3	10-15
Mäsové jedlá						
Fašírka, 1 kg	Nezakrytý riad	2		170-180	-	60-70
* predhriať						
** bez obracania						

Tipy pre pečenie a dusenie

Varný priestor je silno znečistený.	Jedlo pripravujte v zakrytom pekáči pri vyššej teplote alebo použite grilovací plech. Keď použijete grilovací plech, docielite optimálne výsledky pečenia. Grilovací plech si môžete dokúpiť ako osobitné príslušenstvo.
Mäso je príliš tmavé a kôrka je miestami spálená a/alebo mäso je príliš spálené.	Skontrolujte výšku zasunutia a teplotu. Nabudúce zvolte nižšiu teplotu a prípadne skráťte čas pečenia.
Kôrka je príliš tenká.	Zvýšte teplotu alebo na konci času pečenia na chvíľu zapnite gril.
Pečené mäso vyzerá dobre, ale šľava je pripálená.	Nabudúce použite menšiu nádobu na pečenie a prípadne pridajte viac tekutiny.
Pečené mäso vyzerá dobre, ale šľava je príliš svetlá a vodnatá.	Nabudúce použite väčšiu nádobu na pečenie a prípadne pridajte menej tekutiny.
Pri dusení sa mäso pripáli.	Nádobu na pečenie a pokrievka musia byť prispôbosené a pokrievka musí dobre dosadať. Znížte teplotu a v prípade potreby počas usenia ešte pridajte tekutinu.

Ryba

Váš spotrebič vám ponúka rôzne druhy ohrevu na prípravu rýb. V tabuľkách nastavení nájdete optimálne nastavenia pre množstvo jedál.

Celú rybu nemusíte obracať. Zasuňte celú rybu v polohe na bruchu chrbtovou plutvou nahor, do varného priestoru. Zrezaný zemiak alebo malá, nezakrytá nádoba v bruchu ryby jej dodá stabilitu.

Či je mäso už hotové, zistíte podľa toho, že sa chrbtová plutva dá ľahko uvoľniť.

Pečenie a grilovanie na rošte

Grilované jedlo položte na rošt. Dodatočne zasuňte univerzálny plech skosenou stranou smerom k dvierkam rúry najmenej o jednu zásuvnú výšku nižšie.

Podľa veľkosti a druhu ryby dajte do univerzálného plecha až ½ l vody. Kvapkajúca tekutina sa zachytí. Vznikne menej dymu a varný priestor zostane čistejší.

Počas grilovania nechajte dvierka spotrebiča zatvorené. Nikdy negrilujte pri otvorených dvierkach spotrebiča.

Podľa možnosti použite na grilovanie rovnaké kusy s podobnou hrúbkou a hmotnosťou. Tak rovnomerne zhnednú a zostanú krásne šľavnaté. Grilované kúsky položte priamo na rošt.

Grilované kúsky otáčajte grilovacími kliešťami. Keď do ryby pichnete vidličku, ryba stratí šťavu a vysuší sa.

Upozornenia

- Ohrevné teleso grilu sa vždy opakovane zapína a vypína, to je normálne. Častost zapínania a vypínania závisí od nastaveného stupňa grilovania.
- Pri grilovaní môže vzniknúť dym.

Pečenie a dusenie v riade

Používajte len riad, ktorý je vhodný na použitie v rúre na pečenie. Skontrolujte, či sa riad zmestí do varného priestoru.

Najvhodnejší je riad zo skla. Horúci riad zo skla odložte na suchú podložku. Keď je podložka mokrá alebo studená, sklo môže prasknúť.

Lesklé pekáče z ušľachtilej ocele alebo hlinika odrážajú teplo ako sklo, preto sú len výnimočne vhodné. Ryba sa pečie pomalšie a menej zhnedne. Použite vyššiu teplotu a/alebo dlhší čas pečenia.

Dodržiavajte pokyny výrobcu vášho riadu na pečenie.

Nezakrytá nádoba

Na prípravu ryby v celku je najvhodnejšia vysoká forma na pečenie. Položte formu na rošt. Keď nemáte vhodný riad, použite univerzálny plech.

Zakrytá nádoba

Varný priestor zostane pri pečení v zakrytej nádobe podstatne čistejší. Dbajte na to, aby pokrievka sedela a dobre doliehala. Nádobu postavte na rošt.

Na dusenie pridajte dve až tri polievkové lyžice tekutiny a trochu citrónovej šťavy alebo octu.

Pri odobratí pokrievky po upečení môže uniknúť veľmi horúca para. Pokrievku vzadu nadvihnite, aby mohla horúca para uniknúť.

Ryba môže byť chrumkavá aj v zakrytej nádobe. Použite pekáč so sklenenou pokrievkou a nastavte vyššiu teplotu.

Odporúčané hodnoty nastavenia

V tabuľke nájdete optimálny druh ohrevu pre jedlá z rýb. Teplota a čas pečenia závisia od množstva, vlastností a teploty potravín. Preto sú uvedené rozsahy hodnôt nastavenia. Skúste začať najprv s nižšími hodnotami. V prípade potreby nabudúce nastavte vyššiu hodnotu.

Hodnoty nastavenia platia vždy pre vsunutie ryby s teplotou z chladničky do studeného varného priestoru. Ušetríte tak až 20 percent energie. Pri použití predhrievania sa skráti uvedené časy pečenia o niekoľko minút.

V tabuľke nájdete údaje pre kusy ryby s návrhom hmotnosti. Keď chcete pripraviť ťažšiu rybu, v každom prípade použite nižšiu teplotu. Ak pripravujete viac rýb, orientujte sa podľa hmotnosti najťažšej ryby, aby ste zistili čas pečenia. Jednotlivé ryby by mali byť približne rovnako ťažké.



Všeobecne platí: Čím väčšia ryba, tým nižšia teplota a tým dlhší čas pečenia.



Rybu, ktorá nie je v polohe na bruchu, po uplynutí cca 1/2 až 2/3 uvedeného času obráťte.

Upozornenie: Papier na pečenie používajte len vtedy, keď je vhodný pre zvolenú teplotu. Papier na pečenie vždy vhodne pristrichnite.

Pred použitím vyberte z varného priestoru príslušenstvo, ktoré nepotrebuje. Docielite tak optimálny výsledok varenia/pečenia a ušetríte až 20 percent energie.

Použitie druhov ohrevu:

-  Horný/dolný ohrev
-  Grilovanie s cirkuláciou vzduchu
-  Gril, veľká plocha

Jedlo	Príslušenstvo/riad	Výška zasunutia	Druh ohrevu	Teplota v °C	Stupeň grilovania	Čas trvania v min.
Ryby						
Ryba, grilovaná, celá, 300 g, napr. pstruh	Rošt	2		170-190	-	20-30
Ryba, grilovaná, celá, 1,5 kg, napr. losos	Rošt	2		170-190	-	30-40
Rybie filé						
Rybie filé, prírodné, grilované	Rošt	4		-	1*	15-25
Rybie kotlety						
Rybie kotlety, hrúbka 3 cm**	Rošt	4		-	3	10-20
Ryba, zmrazená						
Rybie filé, prírodné	Zakrytý riad	2		210-230	-	20-30
Rybie filé, zapečené	Rošt	2		200-220	-	45-60
Rybie prsty (priebežne obráťte)	Univerzálny pekáč	3		200-220	-	20-30
* Predhriat						
** Dolu zasunúť univerzálny pekáč do výšky zasunutia 2						

Zelenina a prílohy

Nájdete tu údaje o príprave grilovanej zeleniny, zemiakom a zmrazených zemiakových výrobkov.

Pred použitím vyberte z varného priestoru príslušenstvo, ktoré nepotrebuje. Docielte tak optimálny výsledok pečenia a ušetríte energiu.

Výšky zasunutia

Používajte uvedené výšky zasunutia.

Príprava na jednej úrovni

Pridržiavajte sa údajov v tabuľke.

Príprava na dvoch úrovniach

Použite 4D horúci vzduch. Súčasne zasunuté plechy nemusia byť súčasne hotové.

- Univerzálny pekáč: výška 3
- Plech na pečenie: výška 1

Príslušenstvo

Dávajte pozor, aby ste vždy použili vhodné príslušenstvo a správne ho zasunuli.

Rošt

Rošt zasuňte otvorenou stranou k dvierkam spotrebiča a zakrivením nadol. Riad a formy položte vždy na rošt.

Univerzálny pekáč alebo plech na pečenie

Univerzálny pekáč alebo plech na pečenie opatrne zasúvajte do rúry skosenou stranou k dvierkam spotrebiča až na doraz.

Papier na pečenie

Papier na pečenie používajte len vtedy, keď je vhodný pre zvolenú teplotu. Papier na pečenie vždy vhodne pristrhnete.



Odporúčané hodnoty nastavenia







V tabuľke nájdete optimálny druh ohrevu pre rôzne jedlá. Teplota a čas pečenia závisia od množstva a vlastností potravín. Preto sú uvedené rozsahy hodnôt nastavenia. Skúste začať najprv s nižšími hodnotami. Nižšia teplota zaistí rovnomernejšie zhnednutie. V prípade potreby nabudúce nastavte vyššiu hodnotu.

Hodnoty nastavenia platia vždy pre vsunutie jedla do studeného varného priestoru. Pri použití predhrievania sa skráti uvedené časy o niekoľko minút.

Keď chcete jedlo pripraviť podľa vlastného receptu, orientujte sa podľa podobných jedál v tabuľke.

Použitý druh ohrevu:

-  4D horúci vzduch
-  Gril, veľká plocha
-  coolStart-Funkcia

Jedlo	Príslušenstvo	Výška zasunutia	Druh ohrevu	Teplota v °C	Stupeň grilovania	Čas trvania v min.
Zeleninové jedlá						
Grilovaná zelenina	Univerzálny pekáč	5		-	3	10-15
Zemiaky						
Pečené zemiaky, polovice	Univerzálny pekáč	3		160-180	-	45-60
Zemiakové výrobky, zmrazené						
Rösti (zemiakové placky)*	Univerzálny pekáč	3		-	-	-
Zemiakové taštičky, plnené*	Univerzálny pekáč	3		-	-	-
Krokety*	Univerzálny pekáč	3		-	-	-
Zemiakové hranolčeky*	Univerzálny pekáč	3		-	-	-
Zemiakové hranolčeky, 2 úrovne	Univerzálny pekáč + plech na pečenie	3+1		190-210	-	30-40
* Dodržiavajte údaje na obale						

Jogurt

S vaším spotrebičom si môžete sami vyrobiť jogurt.

Príprava jogurtu

Z varného priestoru vyberte príslušenstvo a rámy. Priestor na pečenie musí byť prázdny. Dvierka spotrebiča počas prevádzky neotvárajte.

1. 1 liter mlieka (3,5 % tuku) zohrejte na varnom paneli na 90 °C a ochladte na 40 °C. Trvanlivé mlieko stačí zohriať na 40 °C.
2. 150 g jogurtu zamiešajte (teplota z chladničky).
3. Naplňte do šálok alebo malých pohárov a zakryte potravinovou fóliou.

4. Šálky a poháre položte na dno vnútorného priestoru a vykonajte nastavenie podľa údajov v tabuľke.
5. Po príprave dajte jogurt schladieť do chladničky.

Použite druh ohrevu:

-  4D horúci vzduch

Jedlo	Príslušenstvo	Výška zasunutia	Druh ohrevu	Teplota v °C	Čas trvania v hodinách
Jogurt	Parciové formy	Dno varného priestoru		40-45	8-9

Druhy ohrevu eco

Horúci vzduch eco a Horný/dolný ohrev eco sú inteligentné druhy ohrevu na šetrnú prípravu mäsa, rýb a pečiva. Spotrebič optimálne reguluje prívod energie do vnútorného priestoru spotrebiča. Jedlo sa pripravuje vo fázach zvyškovým teplom. Zostane tak šľavnatejšie a menej zhnedne. Úspora energie závisí od spôsobu prípravy a druhu potravín. Keď počas prípravy jedla alebo predhrievania predčasne otvoríte dvierka spotrebiča, tento efekt sa stratí.

Používajte len originálne príslušenstvo k vášmu spotrebiču. Optimálne je prispôbené vnútornému priestoru spotrebiča a druhom prevádzky. Odstráňte z vnútorného priestoru príslušenstvo, ktoré nepoužívate.

Jedlá zasuňte do chladného, prázdneho vnútorného priestoru. Zvoľte pri Horúcom vzduchu eco teplotu v rozmedzí 125 °C až 275 °C a pri Hornom/dolnom ohreve eco teplotu v rozmedzí 150 až 250 °C. Počas pečenia nechajte dvierka spotrebiča zatvorené. Pečte len na jednej úrovni.

Druh ohrevu Horúci vzduch eco sa používa na zistenie spotreby energie v cirkulačnom režime a na zistenie triedy energetickej účinnosti. Druh ohrevu Horný/dolný ohrev eco sa používa na zistenie spotreby energie v konvenčnom režime.

Druh ohrevu horúci vzduch eco sa používa na zistenie triedy energetickej účinnosti.

Príslušenstvo

Dávajte pozor, aby ste vždy použili vhodné príslušenstvo a správne ho zasunuli.

Rošt

Rošt zasuňte otvorenou stranou k dvierkam spotrebiča a zakrivením nadol. Riad a formy položte vždy na rošt.

Univerzálny pekáč alebo plech na pečenie

Univerzálny pekáč alebo plech na pečenie opatrne zasúvajte do rúry skosenou stranou k dvierkam spotrebiča až na doraz.

Formy na pečenie a riad

Najvhodnejšie sú trvalé formy z kovu. Môžete tak ušetriť až 35 percent energie.

Riad z nehrdzavejúcej ocele alebo hliníka odráža teplo ako zrkadlo. Riad neodrážajúci teplo zo smaltu, žiaruvzdorného skla alebo hliníkového odliatku je vhodnejšie.

Formy z bieleho plechu, keramické formy alebo formy zo skla predlžujú čas pečenia a koláč nezhdne rovnomerne.

Papier na pečenie



Papier na pečenie používajte len vtedy, keď je vhodný pre zvolenú teplotu. Papier na pečenie vždy vhodne pristirnite.









Odporúčané hodnoty nastavenia





















Tu nájdete údaje pre rôzne pokrmy. Teplota a čas pečenia závisia od množstva a vlastností cesta. Preto sú uvedené rozsahy hodnôt nastavenia. Skúste najprv s nižšími hodnotami. Nižšia teplota zaisťujú rovnomernejšie zhnednutie. V prípade potreby druhý krát nastavte vyššiu hodnotu teploty.

Upozornenie: Časy pečenia nemožno skrátiť nastavením vyššej teploty. Koláče alebo pečivo by boli upečené len zvonku, ale neboli by prepečené vnútri.

Použitie druhu ohrevu:

-  Horúci vzduch eco
-  Horný/dolný ohrev eco

Jedlo	Príslušenstvo/riad	Zásuvná výška	Druh ohrevu	Teplota v °C	Čas trvania v min.
Koláče vo forme					
Koláč z treného cesta vo forme	Vencová/obdĺžniková forma	2		140-160	60-80
Tortový korpus z treného cesta	Forma na tortový korpus	2		150-170	20-30
Korpus z piškótového cesta, 2 vajcia	Forma na tortový korpus	2		150-170	20-30
Piškótová torta, 3 vajcia	Forma s vyberacím dnom Ø 26 cm	2		160-170	30-45
Piškótová torta, 6 vajec	Forma s vyberacím dnom Ø 28 cm	2		150-160	50-60
Kysnutá bábovka	Forma na bábovku	2		150-170	50-70
Koláče na plechu					
Koláč z treného cesta so suchým obložením	Plech na pečenie	3		150-170	25-40
Koláč z jemného cesta so suchým obložením	Plech na pečenie	3		170-180	25-35

Jedlo	Príslušenstvo/riad	Zásuvná výška	Druh ohrevu	Teplota v °C	Čas trvania v min.
Piškvárová roláda	Plech na pečenie	3		180-190	15-20
Vianočka, kysnutá pletenka	Plech na pečenie	3		160-170	25-35
Kysnutý koláč so suchým obložením	Plech na pečenie	3		160-180	15-20
Drobné pečivo					
Mufíny	Plech na mufíny	2		160-180	15-25
Koláčiky (small cakes)	Plech na pečenie	3		150-160	25-35
Pečivo z lístkového cesta	Plech na pečenie	3		170-190	20-35
Pečivo z odpaľovaného cesta	Plech na pečenie	3		200-220	35-45
Suché pečivo	Plech na pečenie	3		140-160	15-30
Striekané pečivo	Plech na pečenie	3		140-150	25-35
Drobné kysnuté pečivo	Plech na pečenie	3		160-180	25-35
Chlieb a pečivo					
Pšenično-ražný chlieb, 1,5 kg	Pozdĺžna forma	2		200-210	35-45
Chlebová placka	Univerzálny pekáč	3		250-275	15-20
Žemle, sladké, čerstvé	Plech na pečenie	3		170-190	15-20
Žemle, čerstvé	Plech na pečenie	3		180-200	20-30
Mäso					
Bravčové pečené bez kože, napr. krkovička, 1,5 kg	Nezakrytý riad	2		180-190	120-140
Dusené hovädzie mäso, 1,5 kg	Zakrytý riad	2		200-220	140-160
Teľacie pečené, 1,5 kg	Nezakrytý riad	2		170-180	110-130
Ryby					
Ryba, dusená, celá 300 g, napr. pstruh	Zakrytý riad	2		190-210	25-35
Ryba, dusená, celá 1,5 kg, napr. losos	Zakrytý riad	2		190-210	45-55
Rybie filé, prírodné, dusené	Zakrytý riad	2		190-210	15-25

Akrylamid v potravinách

Akrylamid vzniká najmä v obilných a zemiakových výrobkoch pripravovaných pri vysokých teplotách, ako

sú napr. zemiakové chipsy, zemiakové hranolčky, toasty, pečivo, chlieb alebo jemné pečivo z krehkého cesta (keksy, perník, korenené keksy).

Tipy na prípravu jedál s nízkym obsahom akrylamidu

Všeobecne	<ul style="list-style-type: none"> ■ Časy ohrevu zachovávajúte čo najkratšie. ■ Opekajte jedlá do zlatista, nie príliš do hnedá. ■ Veľké, husté jedlo obsahuje menej akrylamidu.
Pečenie	S horným/dolným ohrevom max. 200 °C. S horúcim vzduchom max. 180 °C.
Sušienky	S horným/dolným ohrevom max. 190 °C. S horúcim vzduchom max. 170 °C. Vajičko alebo žltok znižujú tvorbu akrylamidu.
Zemiakové hranolčky na prípravu v rúre na pečenie	V jednej vrstve ich rovnomerne rozmiestite na plech. Na každom plechu pečte min. 400 g, aby sa hranolčky nevysušili.

Mierny ohrev

Mierny ohrev je pomalé pečenie pri nízkej teplote. Preto sa nazýva aj pečenie pri nízkej teplote.

Mierny ohrev je ideálny na kvalitné mäso (napr. jemné časti hovädziny, telaciny, bravčoviny, jahňaciny alebo hydiny), ktoré majú byť upečené správne do ružova. Mäso zostane veľmi šťavnaté, jemné a mäkké.

Vaša výhoda: Máte dostatok priestoru na plánovanie menu, pretože mäso pripravené na jemnom ohreve sa dá bez problémov udržiavať teplé. Mäso nemusíte počas pečenia obracať. Aby ste udržali rovnomernú klímu na pečenie, nechajte dvierka spotrebiča zavorené.

Používajte len čerstvé, hygienicky bezchybné mäso bez kostí. Starostlivo odstráňte šľachy a tukové okraje. Tuk vytvára pri miernom ohreve silný špecifický zápach. Môžete použiť aj korenené alebo marinované mäso. Nepoužívajte rozmrazené mäso.

Po upečení na miernom ohreve sa môže mäso hneď narezáť. Odpočívanie nie je potrebné. Špeciálnou metódou pečenia sa mäso upeče do ružova, avšak nie je surové alebo menej upečené.

Upozornenie: Odložená prevádzka s časom skončenia nie je možná pri druhu prevádzky mierny ohrev.

Riad

Používajte plochý riad, napr. servírovaciu tácku z porcelánu alebo skla. Riad dajte predhriať do varného priestoru.

Nezakrytý riad položte na rošt vždy do výšky 2.

Ďalšie informácie nájdete v tipoch na pečenie miernym ohrevom za tabuľkou nastavení.

Váš spotrebič má druh ohrevu Mierny ohrev. Prevádzku spustíte len vtedy, keď je varný priestor úplne vychladnutý. Nechajte varný priestor s riadom cca 15 minút predhriať.













Na varnej zóne mäso pri vysokej teplote prudko a dostatočne dlho opečte zo všetkých strán, aj na koncoch. Okamžite ho dajte na predhriaty riad. Riad s mäsom znova vložte do varného priestoru a pečte na miernom ohreve.

Odporúčané hodnoty nastavenia

Teplota a čas pečenia na miernom ohreve závisia od veľkosti, hrúbky a kvality mäsa. Preto sú uvedené rozsahy hodnôt nastavenia.

Použite druh ohrevu:

-  Mierny ohrev

Jedlo	Riad	Výška zasunutia	Druh ohrevu	Čas opekania v min.	Teplota v °C	Čas trvania v min
Hydina						
Kačacie prsia, doružova, po 300 g	Nezakrytý riad	2		6-8	90*	45-60
Filé z kuracích prs, po 200 g, prepečené	Nezakrytý riad	2		4	120*	45-60
Morčacie prsia, bez kostí, 1 kg, prepečené	Nezakrytý riad	2		6-8	120*	110-130
Bravčové mäso						
Bravčová panenka, hrúbka 5 – 6 cm, 1,5 kg	Nezakrytý riad	2		6-8	80*	130-180
Bravčová panenka, v celku	Nezakrytý riad	2		4-6	80*	45-70
Hovädzie mäso						
Hovädzie pečené (bôčik), hrúbka 6 – 7 cm, 1,5 kg, prepečené	Nezakrytý riad	2		6-8	100*	150-180
Hovädzie filé, 1 kg	Nezakrytý riad	2		4-6	80*	90-120
Roastbeef, hrúbka 5 – 6 cm	Nezakrytý riad	2		6-8	80*	120-180
Hovädzie medailóniky/rumpsteak, hrúbka 4 cm	Nezakrytý riad	2		4	80*	30-60
Telacie mäso						
Telacie pečené, hrúbka 4 – 5 cm, 1,5 kg	Nezakrytý riad	2		6-8	80*	80-140
Telacie pečené, hrúbka 7 – 10 cm, 1,5 kg	Nezakrytý riad	2		6-8	80*	140-200
Telacia svičkovica, v celku, 800 g	Nezakrytý riad	2		4-6	80*	70-120
Telacie medailóniky, hrúbka 4 cm	Nezakrytý riad	2		4	80*	30-50
* predhrejte						

Jedlo	Riad	Výška zasunutia	Druh ohrevu	Čas opekania v min.	Teplota v °C	Čas trvania v min
Jahňacie mäso						
Jahňací chrbát, vykostený bez kože, po 200 g	Nezakrytý riad	2		4	80*	30-45
Jahňacie stehno, stredne prepečené, bez kostí, 1 kg, v celku	Nezakrytý riad	2		6-8	95*	120-180

* predhrejte

Tipy na používanie mierneho ohrevu

Pečenie kačacích prs na miernom ohreve.	Kačacie prsia položte studené do panvice a najprv opečte stranu s kožou. Po upečení na miernom ohreve grilujte 3 až 5 minút na chrumkavo.
Mäso upečené na miernom ohreve nie je také horúce ako normálne upečené mäso.	Aby upečené mäso tak rýchlo nevychladlo, predhrejte tanieru a mäso servujte s veľmi horúcou omáčkou.

Sušenie

Vynikajúco sa dá použiť s použitím 4D horúceho vzduchu. Pri tomto druhu konzervovania sa aromatické látky koncentrujú odvodnením.

Používajte len kvalitné ovocie, zeleninu a bylinky a dôkladne ich umyte. Rošt vložte papierom na pečenie alebo pergamenovým papierom. Ovocie nechajte dobre odkvapkať a osušte ho.

Nakrájajte ho na rovnako veľké kúsky alebo tenké plátky. Neošúpané ovocie položte na misku plochou rezu nahor. Dbajte na to, aby ovocie a huby neležali na rošte na sebe.

Zeleninu nastrúhajte a potom ju blanšírujte. Blanšírovanú zeleninu nechajte dobre odkvapkať a rovnomerne ju rozdeľte na rošt.

Bylinky sušte so stebлом. Bylinky rozložte rovnomerne, mierne nahromadené, na rošt.

Na sušenie použite nasledovné výšky zasunutia:

- 1 rošt: výška 3
- 2 rošty: výška 3+1

Veľmi šťavnaté ovocie a zeleninu viackrát obráťte. Usušené ovocie alebo zeleninu okamžite po vysušení uvoľnite z papiera.





Odporúčané hodnoty nastavenia

V tabuľke nájdete nastavenia na sušenie rôznych potravín. Teplota a čas trvania závisia od druhu, vlhkosti, zrelosti a hrúbky sušených surovín. Čím dlhšie necháte potraviny sušiť, tým budú lepšie zakonzervované. Čím tenšie sa nakrájajú, tým rýchlejšie sa usušia a tým aromatickejšie zostanú. Preto sú uvedené rozsahy hodnôt nastavenia.

Keď chcete sušiť ďalšie potraviny, orientujte sa podľa podobných potravín v tabuľke.

Použite druh ohrevu:

-  4D horúci vzduch

Ovocie, zelenina a bylinky	Príslušenstvo	Druh ohrevu	Teplota v °C	Čas trvania v hodinách
Jadrové ovocie (kolieska jablák, hrúbka 3 mm, na rošt 200 g)	1 – 2 rošty		80	5-9
Kôstkové ovocie (slivky)	1 – 2 rošty		80	8-10
Koreňová zelenina (karotka), strúhaná, blanšírovaná	1 – 2 rošty		80	5-8
Plátky húb	1 – 2 rošty		60	6-9
Bylinky, očistené	1 – 2 rošty		60	2-6

Zaváranie

Vo vašom spotrebiči môžete zavárať ovocie a zeleninu.

Varovanie – Nebezpečenstvo poranenia!

Keď sa potraviny zavárajú nesprávne, zaváracie poháre môžu prasknúť. Držte sa údajov na zaváranie.

Poháre

Používajte len čisté a nepoškodené zaváracie poháre. Používajte žiaruvzdorné, čisté a nepoškodené zaváracie gumičky. Svorky a perá vopred preskúšajte.

Na jednu dávku zavárania použite len poháre rovnakej veľkosti a s rovnakou potravinou. Vo varnom priestore môžete súčasne zavárať obsah maximálne šiestich zaváracích pohárov s objemom 1/2, 1 alebo 1 1/2 l. Nepoužívajte väčšie alebo vyššie poháre. Viečka môžu prasknúť.

Zaváracie poháre sa počas zavárania nesmú dotýkať varného priestoru.

Príprava ovocia a zeleniny

Používajte len kvalitné ovocie a zeleninu. Dôkladne ich umyte.

Ovocie umyte a v závislosti od druhu ovocia ošúpte, odkôstkujte a pokrájajte a dajte do zaváracích pohárov do výšky cca 2 cm pod okraj.

Ovocie

Zaváracie poháre naplňte horúcim cukrovým roztokom bez peny (cca 400 ml na litrový pohár). Na jeden liter vody:

- cca 250 g cukru, ak je ovocie sladké
- cca 500 g cukru, ak je ovocie kyslé

Zelenina

Zaváracie poháre naplňte horúcou, prevarenou vodou.

Utrite okraje pohárov, musia byť čisté. Na každý pohár položte mokrú gumičku a viečko. Poháre zatvorte

svorkami. Poháre postavte do univerzálneho pekáča tak, aby sa nedotýkali. Do univerzálneho pekáča nalejte 500 ml horúcej vody (cca 80 °C). Nastavte podľa údajov tabuľke.

Ukončenie zavárania

Ovocie

Po čase začnú v krátkych intervaloch stúpať nahor bublinky. Keď začnú všetky poháre perliť, spotrebič vypnite. Po uvedenom čase využitia zvyškového tepla vyberte poháre z varného priestoru.

Zelenina

Po čase začnú v krátkych intervaloch stúpať nahor bublinky. Keď všetky zaváracie poháre peria, znížte teplotu na 120 °C a poháre nechajte ešte perliť v zatvorenom varnom priestore podľa údajov v tabuľke. Po uplynutí uvedeného času spotrebič vypnite a využite ešte, ako je uvedené v tabuľke, niekoľko minút zvyškové teplo.

Vyberte poháre po zavarení z varného priestoru a postavte ich na čistú utierku. Horúce poháre neukladajte na studenú alebo mokrú podložku, mohli by prasknúť. Zaváracie poháre prikryte, aby boli chránené pred prievanom. Poháre zatvorte svorkami až vtedy, keď sú studené.

Odporúčané hodnoty nastavenia

Časy uvedené v tabuľke nastavení sú orientačné hodnoty na zaváranie ovocia a zeleniny. Môžu byť ovplyvnené teplotou okolia, počtom pohárov, množstvom, teplotou a kvalitou obsahu pohárov. Údaje sa vzťahujú na 1-litrové poháre s kruhovým prierezom. Pred prepnutím, príp. vypnutím skontrolujte, či tekutina v pohároch správne perie. Perlenie začína asi po 30 – 60 minútach.

Použite druh ohrevu:

-  4D horúci vzduch

Zaváranie	Riad	Výška za-sunutia	Druh ohrevu	Teplota v °C	Čas trvania v min.
Zelenina, napr. karotka	1-litrové zaváracie poháre	1		160-170	Do perlenia: 30-40
				120	Od perlenia: 30-40
				-	Zvyškové teplo: 30
Zelenina, napr. uhorky	1-litrové zaváracie poháre	1		160-170	Do perlenia: 30-40
				-	Zvyškové teplo: 30
Kôstkové ovocie, napr. čerešne, slivky	1-litrové zaváracie poháre	1		160-170	Do perlenia: 30-40
				-	Zvyškové teplo: 35
Jadrové ovocie, napr. jablká, jahody	1-litrové zaváracie poháre	1		160-170	Do perlenia: 30-40
				-	Zvyškové teplo: 25

Kysnutie cesta

Cesto môže vo vašom spotrebiči vykysnúť rýchlejšie ako pri izbovej teplote. Použite druh ohrevu horný/dolný ohrev. Prevádzku spustite len vtedy, keď je varný priestor úplne vychladnutý.

Cesto nechajte vždy dvakrát vykysnúť. Dodržiavajte údaje v tabuľkách nastavení 1. a 2. kysnutie.

Prvé kysnutie

Spotrebič nastavte a rozohrejte podľa údajov v tabuľke. Položte misu s cestom na rošt.

Počas kysnutia neotvárajte dverka spotrebiča, ináč unikne vlhkosť. Cesto prikryte vlhkou utierkou.

Jedlo	Príslušenstvo/riad	Výška zasunutia	Druh ohrevu	Krok	Teplota v °C	Čas trvania v min.
Kysnuté cesto, ľahké	Miska	2		Prvé kysnutie	35-40	25-30
	Plech na pečenie	2		Druhé kysnutie	35-40	10-20
Kysnuté cesto, ťažké a tukové	Miska	2		Prvé kysnutie	35-40	20-40
	Plech na pečenie	2		Druhé kysnutie	35-40	15-25

Rozmrazovanie

Na rozmrazenie zmrazeného ovocia, zeleniny a pečiva použite druh ohrevu 4D horúci vzduch. Hydinu, mäso a ryby rozmrazujte podľa možnosti v chladničke.

Na rozmrazovanie používajte nasledujúce výšky zasunutia:

- 1 rošt: výška 2
- 2 rošty: výška 3+1

Odporúčané hodnoty nastavenia

Časové údaje v tabuľke sú orientačné hodnoty. Závisia od kvality, teploty zmrazenia (-18 °C) a vlastností potravín. Uvedené sú časové rozsahy. Najskôr nastavte kratší čas a predĺžte ho, ak je to potrebné.

Jedlo	Príslušenstvo	Výška zasunutia	Druh ohrevu	Teplota v °C	Čas trvania v min.
Chlieb, pečivo					
Chlieb a pečivo všeobecne	Plech na pečenie	2		50	40-70
Koláče					
Koláč, šťavnatý	Plech na pečenie	2		50	70-90
Koláč, suchý	Plech na pečenie	2		60	60-75

Udržiavanie teploty

S druhom ohrevu Udržiavanie teploty môžete uvarené jedlá udržiavať teplé. Zabráňte tak vytváraniu kondenzátu a varný priestor nemusíte utierať.

Hotové jedlá neudržiavajte teplé dlhšie ako dve hodiny. Myslite na to, že niektoré jedlá sa udržiavaním teploty ďalej pečú. Jedlá príp. zakryte.

Druhé kysnutie

Pečivo položte do výšky zasunutia, ako je uvedené v tabuľke.

Keď chcete rúru predhriať, druhé kysnutie musí prebehnúť na teplom mieste mimo spotrebiča.

Odporúčané hodnoty nastavenia

Teplota a čas pečenia závisia od druhu a množstva surovín. Preto sú údaje v tabuľke nastavení orientačné hodnoty.

Použite druh ohrevu:

- Horný/dolný ohrev

Tip: Naplocho zmrazené kúsky alebo porcie sa rozmrazia rýchlejšie ako celý kus.

Zmrazené potraviny vyberte z obalu a vo vhodnej nádobe postavte na rošt.

Jedlá priebežne obráťte alebo premiešajte. Veľké kúsky by ste mali obrátiť viackrát. Jedlo priebežne oddel'te, príp. rozmrazené kúsky vyberte z varného priestoru.

Rozmrazené jedlo nechajte odpočívať ešte 10 až 30 minút vo vypnutom spotrebiči, aby sa vyrovnala teplota.

Použite druh ohrevu:

- 4D horúci vzduch

Skúšané jedlá

Tieto tabuľky boli zostavené pre skúšobné ústavy, aby sa uľahčilo testovanie našich spotrebičov.

Podľa EN 60350-1.

Pečenie

Pečivo na plechoch alebo vo formách zasunuté súčasne do spotrebiča nemusí byť hotové súčasne.

Výšky zasunutia pri pečení na dvoch úrovniach:

- Univerzálny pekáč: výška 3
Plech na pečenie: výška 1
- Formy na rošte
Prvý rošt: výška 3
Druhý rošt: výška 1

Výšky zasunutia pri pečení na troch úrovniach:

- Plech na pečenie: výška 5
- Univerzálny pekáč: výška 3
- Plech na pečenie: výška 1

Zakrytý jablkový koláč

Zakrytý jablkový koláč na jednej úrovni: Tmavé formy s vyberacím dnom položte uhlopriečne vedľa seba.

Zakrytý jablkový koláč na dvoch úrovniach: Tmavé formy s vyberacím dnom položte uhlopriečne nad seba.

Koláče vo formách s vyberacím dnom z bieleho plechu: Pečte s horným/dolným ohrevom na jednej úrovni. Namiesto roštu použite univerzálny pekáč, na ktorý položíte formu s vyberacím dnom.



Vodová piškóta















Vodová piškóta na dvoch úrovniach: Formy s vyberacím dnom položte na rošty uhlopriečne nad seba.

Upozornenia

- Hodnoty nastavenia platia vždy pre vsunutie do studeného varného priestoru.
- Dodržiavajte upozornenia v tabuľkách týkajúce sa predhrievania. Hodnoty nastavenia platia bez rýchleho rozohrievania.
- Na pečenie použite najprv nižšie uvedené teploty.

Použitie druhov ohrevu:

-  4D horúci vzduch
-  Horný/dolný ohrev
-  Stupeň pre pizzu

Jedlo	Príslušenstvo	Zásuvná výška	Druh ohrevu	Teplota v °C	Čas trvania v min.
Pečenie					
Striekané pečivo	Plech na pečenie	3		140-150*	25-40
Striekané pečivo	Plech na pečenie	3		140-150*	25-40
Striekané pečivo, 2 úrovne	Univerzálny pekáč + plech na pečenie	3+1		140-150*	30-40
Striekané pečivo, 3 úrovne	Plech na pečenie + univerzálny pekáč	5+3+1		130-140*	35-55
Koláčiky (small cakes)	Plech na pečenie	3		160*	20-30
Koláčiky (small cakes)	Plech na pečenie	3		150*	25-35
Koláčiky (small cakes), 2 úrovne	Univerzálny pekáč + plech na pečenie	3+1		150*	25-35
Koláčiky (small cakes), 3 úrovne	Plech na pečenie + univerzálny pekáč	5+3+1		140*	35-45
Vodová piškóta	Forma s vyberacím dnom Ø 26 cm	2		160-170**	25-35
Vodová piškóta	Forma s vyberacím dnom Ø 26 cm	2		160-170**	30-40
Vodová piškóta, 2 úrovne	Forma s vyberacím dnom Ø 26 cm	3+1		150-170**	30-50
Zakrytý jablkový koláč	2 formy z čierneho plechu Ø 20 cm	2		170-180	60-80
Zakrytý jablkový koláč	2 formy z čierneho plechu Ø 20 cm	2		180-200	60-80
Zakrytý jablkový koláč, 2 úrovne	2 formy z čierneho plechu Ø 20 cm	3+1		170-190	70-90

* 5 min. nechajte predhriať, nepoužívajte funkciu rýchleho rozohrievania

** nechajte predhriať, nepoužívajte funkciu rýchleho rozohrievania

Grilovanie

Navyše zasuňte univerzálny plech. Tekutina sa zachytí a varný priestor zostane čistejší.

Použite druh ohrevu:

-  Gril, veľká plocha

Jedlo	Príslušenstvo	Výška zasunutia	Druh ohrevu	Stupeň grilovania	Čas trvania v min.
Grilovanie					
Opekanie toastov*	Rošt	5		3	4-6
Beefburger, 12 kusov**	Rošt	4		3	25-30
* Nepredhrievať					
** Po uplynutí 2/3 celkového času obráťte					



BSH Hausgeräte GmbH
Carl-Wery-Str. 34, 81739 München
GERMANY

siemens-home.bsh-group.com

Vyrobéné BSH Hausgeräte GmbH v licenci k ochrannej známke Siemens AG



9001175840
980126



1

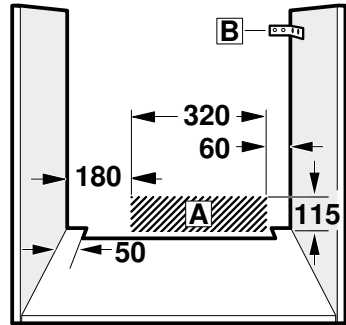
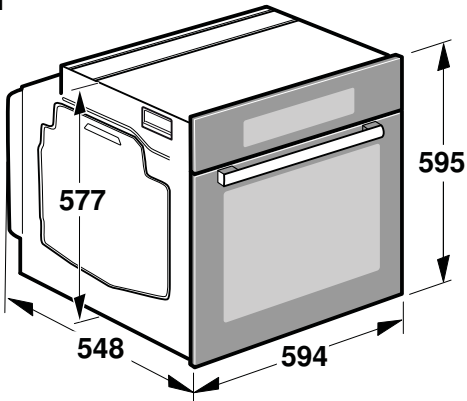

2

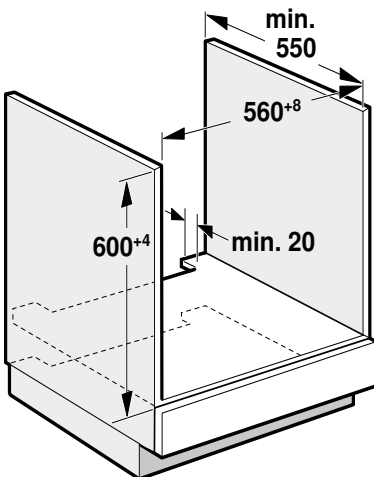

3

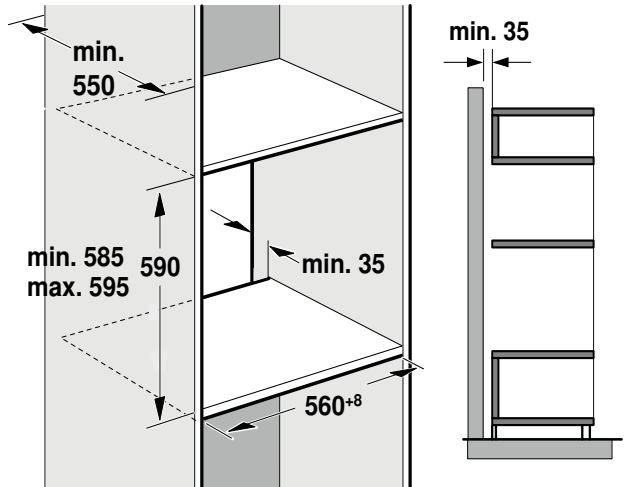

4

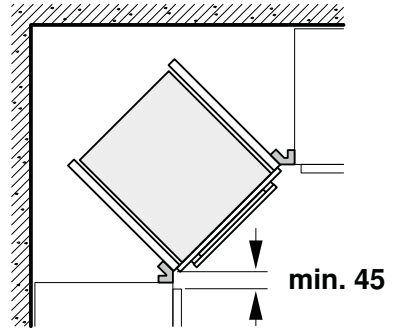
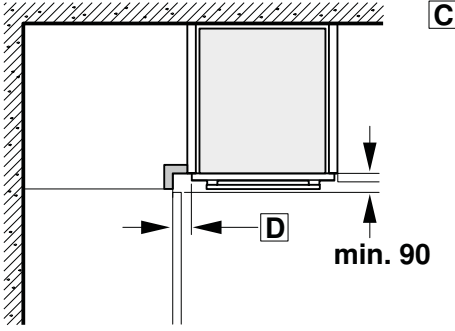

5

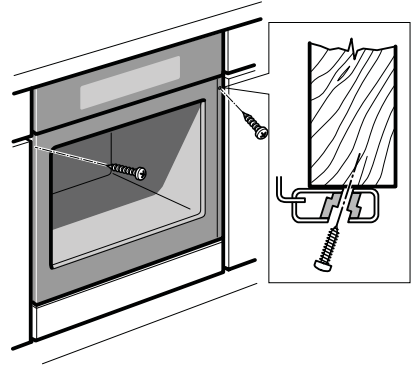
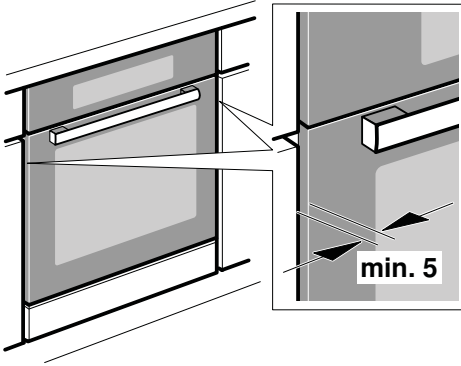

Dôležité upozornenia – obrázok 1

- Len pri odbornej montáži podľa tohto montážneho návodu je zaručená bezpečnosť pri používaní. Za škody, ktoré vzniknú na základe nesprávnej montáže, ručí montážny pracovník.
- Po vybalení spotrebič preskúšajte. Ak vznikli škody pri transporte, spotrebič nepripájajte.
- Pri montáži príslušenstva sa riaďte montážnymi výkresmi.
- Pred uvedením spotrebiča do prevádzky odstráňte obalový materiál a lepiace fólie z varného priestoru a dvierok.
- Kuchynská linka musí byť odolná voči teplote až do 90 °C, susedné čelá linky do 70 °C.
- Spotrebič neinštalujte za dekoračné dvierka alebo dvierka linky. Hrozí nebezpečenstvo prehriatia.
- Výrezy na nábytku urobte pred vložením spotrebiča. Odstráňte triesky. Inak môžu nepriaznivo ovplyvniť funkciu elektrických súčiastok.
- Aby ste predišli rezným poraneniam, noste ochranné rukavice. Časti, ktoré sú počas montáže prístupné, môžu mať ostré hrany.
- Zásuvka na pripojenie spotrebiča musí byť umiestnená v oblasti vyšrafovej plochy **A** alebo mimo priestoru zabudovania spotrebiča.
- Neupevnené časti nábytku pripevnite bežne predávaným uholníkom **B** na stenu.
- Rozmerové údaje obrázka v mm.

⚠ Používatelia elektronických implantátov!

Prístroj môže obsahovať permanentné magnety, ktoré môžu ovplyvňovať elektronické implantáty, napr. kardiostimulátor alebo inzulínové pumpy. Preto pri montáži dodržiavajte vzdialenosť od elektronických implantátov minimálne 10 cm.

Spotrebič pod pracovnou doskou - obrázok 2

Na odvetranie spotrebiča musí byť medzi medzidnom a zadnou stenou vetracia medzera.

Pracovnú dosku pripevnite na vstavaný nábytok.

Ak sa spotrebič zabuduje pod varný panel, musia sa dodržať minimálne rozmery (v prípade potreby vrátane spodnej konštrukcie):

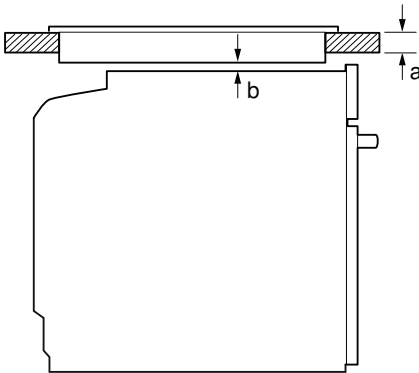

Druh varnej zóny	a	a	b
	nasadený	ležiaci v jednej rovine	
Indukčný varný panel	37 mm	38 mm	5 mm
Celoplošný indukčný varný panel	47 mm	48 mm	5 mm
Plynový varný panel	30 mm	38 mm	5 mm
Elektrický varný panel	27 mm	30 mm	2 mm

Z nevyhnutného minimálneho odstupu **b** vyplýva najmenšia hrúbka pracovnej plochy **a**.

Dodržiavajte návod na montáž varného panela.

Spotrebič vo vysokej skrini – obrázok 3

Na odvetranie spotrebiča musí byť medzi medzidnami vetracia medzera.

Keď má vysoká skrinka okrem základnej zadnej steny ešte ďalšiu zadnú stenu, musí sa odstrániť.

Spotrebič namontujte len do takej výšky, aby ste príslušenstvo mohli bez problémov vyberať.

Montáž do rohu – obrázok 4

Aby sa dvierka spotrebiča dali otvoriť, zohľadnite pri montáži do rohu rozmer **C**. Rozmer **D** závisí od hrúbky prednej steny linky pod rúčkou.

Elektrické pripojenie spotrebiča

Spotrebič zodpovedá triede ochrany I a smie sa pripojiť len káblom s ochranným vodičom.

Zabezpečenie musí byť podľa údajov o výkone na typovom štítku a miestnych predpisov.

Pri všetkých montážnych prácach musí byť spotrebič v stave bez prítomnosti napätia.

Spotrebič sa smie pripojiť len pomocou prívodného kábla, ktorý je súčasťou dodávky. Pripojte prívodný kábel na zadnej strane spotrebiča (zacvaknúť!).

Prívodný kábel s dĺžkou 3,0 m si môžete zakúpiť v zákaznickom servise.

Prívodný kábel možno vymeniť len za originálny kábel, ktorý si môžete kúpiť v zákaznickom servise.

Ochrana proti dotyku musí byť zaručená montážou.

Prívodný kábel so zástrčkou s ochranným kontaktom

Spotrebič je možné pripojiť len prostredníctvom zásuvky s ochranným kontaktom nainštalovanej podľa predpisov.

Ak zástrčka po montáži nie je prístupná, v pevne uloženej elektrickej inštalácii sa musí počítať s odpojovacím zariadením vo fázach podľa ustanovení o inštalácii.

Prívodný kábel bez zástrčky s ochranným kontaktom

Spotrebič smie pripojiť len koncesovaný odborník.

V pevne uloženej elektrickej inštalácii sa musí počítať s odpojovacím zariadením vo fázach podľa ustanovení o inštalácii. Identifikujte v pripojovacej zásuvke fázový a nulový vodič.

V prípade nesprávneho pripojenia môže dôjsť k poškodeniu spotrebiča.

Pripojenie uskutočnite len podľa schémy pripojenia. Údaje o napätí nájdete na typovom štítku. Žily sieťového prívodného vedenia pripojte podľa farebného označenia: zeleno-žltá = ochranný vodič (⊕), modrá = nulový vodič, hnedá = fázový vodič (vonkajší vodič).

Len Švédsko, Fínsko a Nórsko

Spotrebič sa môže pripojiť aj priloženou zástrčkou s ochranným kontaktom. Táto musí byť po inštalácii prístupná. Ak zástrčka po montáži nie je prístupná, v pevne uloženej elektrickej inštalácii sa musí počítať s odpojovacím zariadením vo fázach podľa ustanovení o inštalácii.

Upevnenie spotrebiča - obrázok 5

1. Spotrebič zasuňte na doraz a vyrovnajte na stred.

2. Spotrebič priskrutkujte.

Medzera medzi pracovnou doskou a spotrebičom nesmie byť uzavretá doplnkovými lištami.

Na bočných stenách nábytkového korpusu sa nesmú upevniť tepelnoizolačné lišty.

Demontáž

1. Spotrebič odpojte od napätia.

2. Uvoľnite upevňovacie skrutky.

3. Spotrebič mierne nadvihnite a celkom vyťahnite

Dovozca: BSH domáci spotrebiče s.r.o.
Radlická 350
158 00 Praha 5

Výrobok:	Produktové číslo: E-Nr.
	Poradové číslo: FD
Dátum predaja, pečiatka, podpis	Dátum montáže, pečiatka, podpis

Predajca je povinný úplne a čitateľne vyplniť všetky požadované údaje v záručnom liste v deň predaja spotrebiča. Neoddeliteľnou súčasťou tohto záručného listu je daňový doklad o predaji výrobku.

Záručný list je dokladom práv spotrebiteľa v zmysle Občianskeho zákonníka. Je súčasťou výrobku s výrobným číslom uvedeným na prednej strane tohto záručného listu, zvlášť v prípadoch dlhších než zákonom daná záručná lehota je záručný list jedným z dokázateľných prostriedkov práv užívateľa. Je v záujme spotrebiteľa, aby si skontroloval správnosť a úplnosť všetkých uvedených údajov, ako i to, či dostal od predajcu záručný list so správnym označením pre uvedený druh výrobku.

Odporúča sa, aby výrobky montoval a uviedol do prevádzky autorizovaný servis, ktorý poskytuje záruku odbornej montáže, predvedenie a preskúšanie výrobku.

Montáž a inštalácia spotrebiča musí byť vykonaná v súlade s vyhláškou ÚBP SR č. 718/2002 Z. z. súvisiacich predpisov a noriem v platnom znení.

Pred montážou výrobku je nutné, aby boli splnené všetky podmienky pre pripojenie na inžinierske siete podľa platných noriem a podľa návodu na použitie.

Zápisy o uskutočnených opravách:

Dátum objed. opravy	Dátum dokončenia	Číslo oprav. listu	Stručný opis poruchy

Upozornenie pre predajcov

Predajca je povinný dať zákazníkovi platný doklad o predaji, kde bude uvedený dátum predaja a označenie spotrebiča, a súčasťou dokladu o kúpe tovaru je správne a úplne vyplnený záručný list v deň predaja výrobku. V prípade predpredajnej reklamácie je potrebné predložiť riadne vyplnený reklamačný protokol.

Záručné podmienky

- na výrobok sa poskytuje záručná lehota **24 mesiacov** odo dňa zakúpenia výrobku kupujúcim
- spotrebiteľ je oprávnený chybu vytknúť do šiestich mesiacov od jej zistenia, najneskôr však do uplynutia záručnej lehoty
- pri reklamácií je podmienkou predložiť platný daňový doklad o kúpe výrobku (napr. pokladničný blok, faktúru a pod.)
- ak je výrobok používaný na iný než výrobcom stanovený účel alebo je výrobok používaný v rámci predmetu obchodnej činnosti, poskytuje sa záručná lehota 6 mesiacov odo dňa zakúpenia, keďže spotrebiče sú určené výhradne na použitie v domácnosti
- za chybu výrobku sa nepovažuje jeho nadmerné opotrebovanie a z toho vyplývajúce absencie niektorých pôvodných vlastností, ktoré boli spôsobené napr. zanedbaním bežnej údržby, čistenia, nadmerným používaním výrobku
- záručná lehota neplynie počas obdobia, keď kupujúci nemôže užívať tovar pre jeho chyby, za ktoré zodpovedá predávajúci
- ak nebude zistená žiadna porucha, na ktorú sa vzťahuje bezplatná záručná oprava, alebo bude zistená porucha nezavinená výrobcom, hradí náklady spojené s vyslaním servisného technika osoba, ktorá uplatnila nárok na túto opravu
- záručné opravy vykonávajú autorizované servisné strediská podľa zoznamu uvedeného v tomto záručnom liste

Právo na bezplatnú opravu výrobku na náklady BSH domáci spotrebiče s.r.o., organizačná zložka Bratislava, zaniká, ak:

- je nečitateľný výrobný štítok alebo na výrobku chýba,
- údaje na doklade o predaji sa líšia od údajov uvedených na výrobnom štítku spotrebiča,
- výrobok bol namontovaný v rozpore s návodom na montáž, prípadne nebol dodržaný súlad s platnými STN alebo s návodom na obsluhu,
- výrobok bol neodborne namontovaný alebo nebol uvedený do prevádzky organizáciou oprávnenou v zmysle vyhlášky ÚBP SR č. 718/2002 Z. z., platí pre plynové spotrebiče a spotrebiče s elektrickým napájaním 400 V, ako i pre spotrebiče dodávané bez elektrického kábla, prípadne bez elektrickej koncovky,
- bola vykonaná konštrukčná zmena alebo zásah do výrobku neoprávnenou osobou,
- porucha na výrobku vznikla použitím neoriginálnych náhradných dielov alebo príslušenstva,
- ide o poškodenie: mechanické, nadmernou záťažou, v dôsledku vodného kameňa, neodborného zapojenia, živelnou pohromou, vonkajšími vplyvmi a pod.

Vyhlasenie o hygienickej neškodnosti výrobku

Všetky výrobky distribuované spoločnosťou BSH domáci spotrebiče s.r.o., organizačná zložka Bratislava, prichádzajúce do styku s potravinami **spĺňajú požiadavky** o hygienickej neškodnosti podľa **európskej normy EC 1935/2004**. Toto vyhlásenie sa vzťahuje na všetky výrobky prichádzajúce do styku s potravinami uvedené v aktuálnom cenníku BSH domáci spotrebiče s.r.o., organizačná zložka Bratislava.



Symbol uvedený na výrobku alebo jeho obale upozorňuje na to, že výrobok po skončení jeho životnosti nepatrí k bežnému domácejmu odpadu, ale ho treba odovzdať do špeciálnej zberne odpadu na recyklovanie elektrických alebo elektronických spotrebičov. Vašou podporou správnej likvidácie pomáhate opäť získať cenné suroviny a chrániť tak životné prostredie. Ďalšie informácie o recyklovaní tohto výrobku získate na miestnom úrade, v zberni odpadu alebo v združení Envidom, ktoré zabezpečuje zber, prepravu, spracovanie, recykláciu a ekologické zneškodňovanie elektroodpadu v zmysle zákona.

Uistenie dovozcu o vydaní vyhlásenia o zhode

Vážený zákazník,

Podľa zákona č. 264/1999 Z. z. Vás uistujeme, že na všetky výrobky distribuované spoločnosťou BSH domáci spotrebiče s. r. o. našim obchodným partnerom, bolo vydané prehlásenie o zhode v zmysle zákona č. 264/1999 Z. z. a príslušných nariadení vlády. Toto uistenie dovozcu o vydaní prehlásenia o zhode sa vzťahuje na všetky výrobky vrátane plynových spotrebičov, ktoré sú obsiahnuté v aktuálnom cenníku firmy BSH domáci spotrebiče s. r. o.

Kontakt na servis domácich spotrebičov SIEMENS

Dodávateľ:

BSH domácí spotřebiče s.r.o.- organizačná zložka Bratislava

BSH domácí spotřebiče s.r.o.
Radlická 350
158 00 Praha 5

Príjem opráv:

Tel.: +421 244 450 808
Email: **opravy@bshg.com**

Objednávky príslušenstva a náhradných dielov:

Tel.: +421 244 452 041
Email: **dily@bshg.com**

Zákaznícke poradenstvo:

Tel.: +421 244 452 041
Email: **siemens.spotrebice@bshg.com**

Aktuálne informácie o servise nájdete na internetových stránkách

<http://www.siemens-home.bsh-group.com/sk>.

Tu máte možnosť si dojednať opravu pomocou online formulára.

