



# Volně stojící myčka na nádobí SPS69T88EU



**BOSCH**

cz Návod k použití



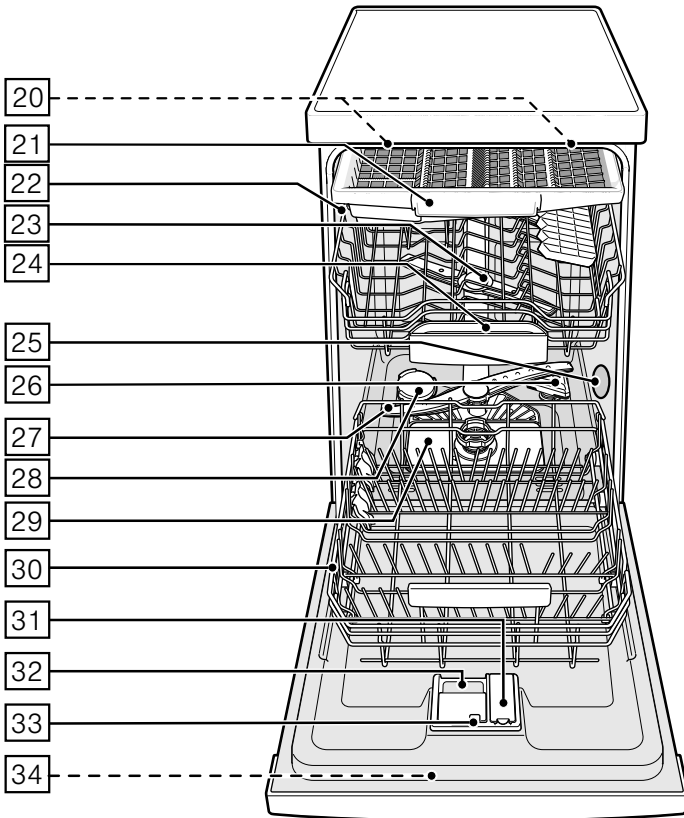
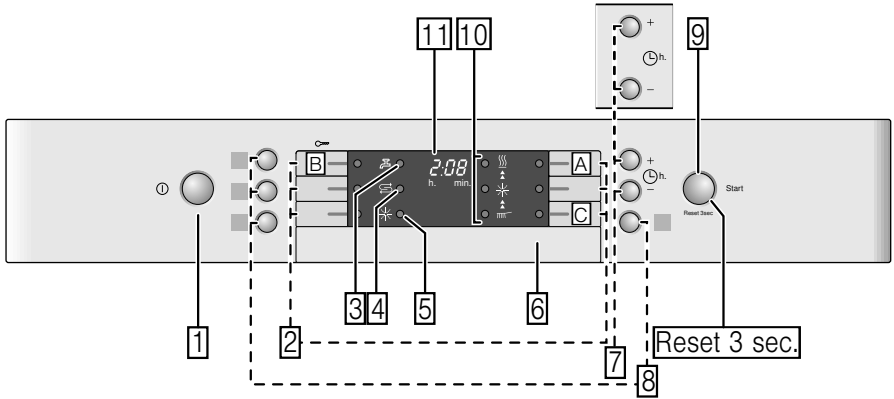



# Obsah

 <b>Použití podle určení .....</b>	<b>4</b>	 <b>Nádobí .....</b>	<b>14</b>
 <b>Bezpečnostní pokyny .....</b>	<b>4</b>	Není vhodné .....	14
Dříve než spotřebič uvedete do provozu .....	5	Poškození sklenic a nádobí .....	14
Při dodání .....	5	Uložení nádobí .....	14
Při instalaci .....	5	Vyklizení nádobí .....	15
V denním provozu .....	7	Šálky a sklenice .....	15
Zablokování dvířek proti otevření .....	7	Hrnce .....	15
Zablokování tlačítek .....	7	Zásuvka na příbory .....	16
Při poškození .....	7	Sklopné trny .....	16
Při likvidaci .....	8	Držák malých dílů .....	17
 <b>Ochrana životního prostředí ...</b>	<b>10</b>	Úprava výšky koše .....	17
Obal .....	10	 <b>Mycí prostředek .....</b>	<b>18</b>
Starý spotřebič .....	10	Plnění mycího prostředku .....	18
 <b>Seznámení se se spotřebičem..</b>	<b>10</b>	Kombinovaný mycí prostředek .....	19
Ovládací panel .....	10	 <b>Přehled programů .....</b>	<b>21</b>
Vnitřní prostor .....	11	Volba programu .....	22
Přehled nabídky programů .....	11	Upozornění pro zkušební ústavy .....	22
 <b>Zařízení ke změkčování vody/ Speciální sůl .....</b>	<b>11</b>	 <b>Přídavné funkce .....</b>	<b>22</b>
Nastavení .....	11	Úspora času (VarioSpeedPlus) .....	22
Tabulka tvrdosti vody .....	12	Poloviční náplň .....	22
Použití speciální soli .....	12	HygienePlus (HygienePlus) .....	22
Použití mycích prostředků s komponentou soli .....	12	Intenzivní zóna .....	22
Vypnutí ukazatele změkčování vody..	12	Sušení s vysokým leskem.....	22
 <b>Leštidlo .....</b>	<b>13</b>	 <b>Obsluha spotřebiče.....</b>	<b>23</b>
Nastavení množství leštidla .....	13	Programové údaje.....	23
Vypnutí ukazatele doplnění leštidla..	14	Aqua-Senzor .....	23
		Sušení pomocí Zeolitu.....	23
		Zapnutí myčky nádobí .....	24
		Ukazatel průběhu programu .....	24
		Ukazatel zbývajícího času .....	24

## **cz** Použití podle určení

Odložený start .....	24
Konec programu .....	24
Automatické vypnutí po ukončení programu/vnitřní osvětlení .....	25
Vypnutí myčky nádobí .....	25
Přerušení programu .....	26
Ukončení programu .....	26
Změna programu .....	26
Intenzivní sušení .....	26

 <b>Čištění a údržba .....</b>	<b>27</b>
Celkový stav spotřebiče .....	27
Speciální sůl a leštadlo .....	27
Sítka .....	28
Ostřikovací ramena .....	28

 <b>Co dělat v případě poruchy?..</b>	<b>29</b>
Čerpadlo odpadní vody .....	29
Tabulka poruch .....	30

 <b>Zákaznický servis .....</b>	<b>39</b>
---	-----------

 <b>Instalace a připojení .....</b>	<b>39</b>
Rozsah dodávky .....	39
Bezpečnostní pokyny .....	39
Dodání .....	40
Technické údaje .....	40
Instalace .....	40
Přípojka odpadní vody .....	40
Přípojka pitné vody .....	41
Přípojka teplé vody .....	41
Elektrické připojení .....	41
Demontáž .....	42
Zabezpečení proti zamrznutí .....	42
Přeprava (Vyprázdnění spotřebiče) .....	42

---

## **Použití podle určení**

- Tento spotřebič je určen pro použití v domácnosti, v domácím prostředí.
- Používejte myčku nádobí pouze v domácnosti a pouze k uvedenému účelu: k mytí nádobí v domácnosti.
- Tento spotřebič je určen pro použití maximálně do 2000 m nad mořem.

---

## **Bezpečnostní pokyny**

Děti do 8 let nebo osoby, které nejsou vzhledem ke své fyzické, smyslové či duševní neschopnosti či nezkušenosti nebo neznalosti schopné spotřebič bezpečně používat, nesmí tento spotřebič používat bez dohledu nebo pokynů odpovědné osoby.

Nedovolte dětem, aby si se spotřebičem hrály. Děti do 8 let věku nesmí bez dozoru odpovědné osoby spotřebič čistit ani nesmí provádět jeho údržbu.

Děti mladší 8 let věku by se měly zdržovat v bezpečné vzdálenosti od spotřebiče a napájecího vedení.

### **Dříve než uvedete spotřebič do provozu**

Přečtěte si důkladně návod k použití a montážní návod! Obsahují důležité informace o instalaci, použití a údržbě spotřebiče.

Uchovejte všechny podklady pro pozdější použití nebo pro jiného majitele.

Návod k použití si můžete také stáhnout z našich webových stránek. Odkaz na návod umístěný na webových stránkách naleznete na poslední straně tohoto návodu k použití.

### **Při dodání**

- 1.** Obal a spotřebič při dodání zkontrolujte, zda nedošlo při přepravě k poškození. Poškozený spotřebič nepoužívejte ani neinstalujte a obraťte se na svého dodavatele.
- 2.** Obalový materiál zlikvidujte odborně dle platných předpisů.
- 3.** Nenechávejte obalový materiál a jeho části dětem na hraní. Hrozilo by jim nebezpečí udušení kartonem a fóliemi.

### **Při instalaci**

- Dbejte na to, aby zadní strana myčky na nádobí nebyla po instalaci volně přístupná (ochrana proti dotyku kvůli horkému povrchu).
- Spotřebič zapojte podle návodu k instalaci a montážního návodu.
- Myčka na nádobí musí být při instalaci odpojená z elektrické sítě.

- Přesvědčte se, že je zemnicí systém elektrické sítě proveden dle předpisů.
- Elektrické podmínky pro připojení musí souhlasit s údaji na typovém štítku [34].
- Dojde-li k poškození síťového kabelu spotřebiče, musí být nahrazen speciální přípojkou.  
Z bezpečnostních důvodů zakoupíte tuto přípojku jen v našem zákaznickém servisu.
- Pokud myčku vestavíte do vysoké skříně, musí být řádně připevněna.
- Bude-li myčka nádobí namontována pod nebo nad jiné spotřebiče, dodržujte pokyny k montáži myčky v kombinaci s montážním návodem příslušného spotřebiče.
- Aby byl zaručen spolehlivý provoz spotřebiče, dbejte pokynů uvedených v montážním návodu.
- Pokud nemáte k dispozici žádné informace nebo neobsahuje-li montážní návod žádné odpovídající pokyny, obraťte se na výrobce těchto spotřebičů a zjistěte, zda je možné myčku nádobí instalovat nad nebo pod daný spotřebič.
- Nemůžete-li získat žádné informace od výrobce, nesmíte myčku nádobí namontovat.
- Pokud nainstalujete mikrovlnnou troubu nad myčku nádobí, může dojít k poškození mikrovlnné trouby.
- Aby byla zajištěna stabilita, instalujte vestavné a integrované myčky nádobí pouze pod pracovní desky, které jsou sešroubovány se sousedními skříňkami.
- Neinstalujte spotřebič v blízkosti tepelných zdrojů (topná tělesa, zásobníky tepla, sporáky nebo jiné spotřebiče produkující teplo) a pod varné desky.

- Po instalaci myčky nádobí musí být síťová zástrčka volně přístupná. (Viz „Elektrické připojení“)
- U některých modelů: Plastové pouzdro na vodní přípojce obsahuje elektrický ventil, v přívodní hadici se nacházejí napájecí kabely. Tuto hadici neřezejte, plastové pouzdro neponořujte do vody.

## V denním provozu

Dodržujte bezpečnostní upozornění, popř. pokyny k použití, které naleznete na obalech mycích přípravků a leštidel.

## Dětská pojistka (zablokování dvířek) \*



Popis dětské pojistky naleznete v zadní části návodu.

\* podle modelu



## Dětská pojistka (zablokování tlačítek)

Můžete zajistit svůj spotřebič proti neúmyslnému přerušení programu (např. chybnou obsluhou dětmi).

## Aktivace zablokování tlačítek:

1. Spustíte požadovaný program.
2. Držte tlačítko  po dobu cca 4 sek. stisknuté, dokud se na číselném ukazateli nezobrazí . Pokud v průběhu programu stisknete kterékoliv tlačítko, na číselném ukazateli se zobrazí . Program není možné přerušit (Reset).

## Deaktivace zablokování tlačítek:

- Držte tlačítko  po dobu cca 4 sek. stisknuté, dokud na číselném ukazateli symbol  nezhasne.

S ukončením programu ( na číselném ukazateli) je blokování tlačítek zrušeno. Při výpadku elektrického proudu zůstane blokování tlačítek zachováno. Při každém novém spuštění programu se zablokování musí znovu aktivovat.

## Při poškození:

- Opravy a zásahy při závadách smějí provádět pouze odborníci. Spotřebič musí být odpojen od elektrické sítě. Vytáhněte síťovou zástrčku nebo vypněte pojistky. Zavřete přívod vody.

- Při poškození spotřebiče, především při poškození ovládacího panelu (trhlina, díry, vylomená tlačítka) nebo při poškození funkce dvířek, nesmí být spotřebič dále v provozu. Vytáhněte síťovou zástrčku nebo vypněte pojistky. Zavřete přívod vody a zavolejte zákaznický servis.

### **Při likvidaci:**

1. Poškozený a opotřebovaný spotřebič odborně zlikvidujte, aby nedošlo k poranění.
2. Spotřebič řádně a dle předpisů zlikvidujte.

### **Varování Nebezpečí poranění!**

- Myčku nádobí nechte otevřenou jen krátkodobě při plnění nebo vyklízení nádobí, abyste zamezili případnému poranění, např. zakopnutím o dvířka myčky.
- Ukládejte nože a jiné kuchyňské náčiní s ostrými hroty do příborové zásuvky hrotem dolů nebo je položte vodorovně na polici na nože.

- Nestoupejte ani nesedejte na otevřená dvířka spotřebiče.
- U volně stojícího spotřebiče dbejte na to, aby koše nebyly přeplněné.
- Pokud není spotřebič umístěn ve výklenku, jedna jeho boční strana je nezastavěná. Ta se musí zakrýt z důvodu hrozícího nebezpečí poranění. Kryt obdržíte jako zvláštní příslušenství v zákaznickém servisu nebo ve specializovaných prodejnách.

### **Varování Nebezpečí výbuchu!**

Nedávejte do mycího prostoru žádné rozpouštědlo. Hrozí nebezpečí výbuchu.

### **Varování Nebezpečí opaření!**

Během programu otvírejte dvířka myčky opatrně. Hrozí nebezpečí opaření horkou vodou.





## Varování

### Nebezpečí pro děti!

- Je-li k dispozici dětská pojistka, použijte ji. Přesný popis naleznete v zadní části návodu.
- Nedovolte dětem, aby si se spotřebičem hrály nebo aby spotřebič obsluhovaly.
- Mycí prostředky a leštidla uchovávejte mimo dosah dětí. Mycí prostředky mohou způsobit poleptání ústní dutiny, hrtanu a očí nebo mohou vést k udušení.
- Zabraňte přístupu dětí k otevřené myčce. V myčce se mohou nacházet malé části, které by děti mohly spolknout. Voda v mycím prostoru není pitná a může obsahovat zbytky mycího prostředku.
- Dbejte na to, aby děti nesahaly do záchytné misky na tablety [24]. Malé prsty by se mohly v zářezech skřípnout.
- Při otvírání a zavírání dvířek vysoko vestavěného spotřebiče dávejte pozor, aby děti nebyly sevřeny nebo přimáčknuty mezi dvířka spotřebiče a dveře skříně.
- Děti se mohou v mycím prostoru zavřít (hrozí nebezpečí udušení) nebo se mohou dostat do jiných nebezpečných situací! Proto u vysloužilých spotřebičů vytáhněte síťovou zástrčku, odřízněte síťový kabel a odstraňte jej. Zámek zničte tak, aby se dvířka nedala zavřít.



## Ochrana životního prostředí

Obaly, nové i staré spotřebiče obsahují cenné suroviny a recyklovatelné materiály.

Jednotlivé obaly roztríděné dle druhu, prosím, dle předpisů zlikvidujte!

O aktuálních likvidačních předpisech a možnostech se informujte u Vašeho odborného prodejce nebo u Vaší obecní nebo městské správy.

### Obal

Všechny plastové díly spotřebiče jsou označeny mezinárodně normovanou značkou (např. >PS< polystyrén). Při likvidaci je proto možné rozdělit plastové odpady podle druhu.

Dodržujte, prosím, bezpečnostní pokyny pod bodem „Při dodání“.

### Starý spotřebič

Dodržujte, prosím, bezpečnostní pokyny pod bodem „Při likvidaci“.



Tento spotřebič je označen v souladu s evropskou směrnicí 2012/19/EU o nakládání s použitými elektrickými a elektronickými zařízeními (waste electrical and electronic equipment – WEEE). Tato směrnice stanoví jednotný evropský (EU) rámec pro zpětný odběr a recyklování použitých zařízení.



## Seznámení se se spotřebičem

V přední části návodu naleznete vyobrazení ovládacího panelu a vnitřního prostoru myčky nádobí. Na jednotlivé pozice bude upozorněno v textu.

### Ovládací panel

- 1 Vypínač ZAP./VYP.
- 2 Programová tlačítka \*\*
- 3 Ukazatel „kontrola přívodu vody“
- 4 Ukazatel doplnění soli
- 5 Ukazatel doplnění leštidla
- 6 Madlo dveří
- 7 Odložený start \*
- 8 Přídavné funkce \*\*
- 9 Tlačítko START
- 10 Ukazatel průběhu programu
- 11 Číselný ukazatel

\* podle modelu

\*\* počet podle modelu

## Vnitřní prostory myčky nádobí

- 20** Vnitřní osvětlení \*
- 21** Zásuvka na příbory
- 22** Horní koš na nádobí
- 23** Horní ostříkovací rameno
- 24** Záchytná miska na tablety
- 25** Sací otvor
- 26** Výfukový otvor (Zeolit nádoba)
- 27** Dolní ostříkovací rameno
- 28** Zásobník na speciální sůl
- 29** Sítko
- 30** Dolní koš na nádobí
- 31** Zásobník na leštidlo
- 32** Komora pro mycí prostředek
- 33** Uzavíratelné víko komory pro mycí prostředek
- 34** Typový štítek

\* podle modelu

## Přehled nabídky

Nastavení naleznete v jednotlivých kapitolách.

*H* Tvrdost vody *H:00 - H:07*

*d* Intenzivní sušení *d:00 - d:01*

*r* Leštidlo *r:00 - r:06*

*R* Teplá voda *R:00 - R:01\**

*P* Automatické vypnutí *P:00 - P:02*

\* podle modelu

## Zařízení na změkčování vody/Speciální sůl

Výsledek mytí v myčce závisí na kvalitě vody. Pokud je voda měkká, tedy neobsahuje velké množství vápníku, potom se na nádobí neusazují bílé vápenaté zbytky.

Voda z vodovodu s více než 7°dH (1,2 mmol/l) se musí pomoci speciálních solí (regeneračních solí) změkčovat ve změkčovacím zařízení myčky nádobí.

Nastavení a potřebné množství solí je závislé na tvrdosti vody z vodovodu (viz tabulka).

### Nastavení

Přídavné množství soli je nastavitelné od *H:00* do *H:07*.

Při nastavené hodnotě *H:00* není potřeba žádná sůl.

- 1.** Informujte se ve Vaší vodárně a zjistěte hodnotu tvrdosti Vaší vody.
- 2.** Nastavovanou hodnotu vody si zjistěte v tabulce tvrdosti vody!
- 3.** Zavřete dvířka spotřebiče.
- 4.** Stiskněte tlačítko ZAP./VYP. .
- 5.** Držte stisknuté tlačítko programu  a stiskněte tlačítko START,  dokud se na číselném ukazateli neobjeví *H:0*....
- 6.** Uvolněte obě tlačítka. Kontrolka tlačítka  na ovládacím panelu bliká a na číselném ukazateli  svítí nastavená hodnota *H:04*.

## CZ Zařízení ke změkčování vody/Speciální sůl

### Pro změnu nastavení:

1. Stiskněte programové tlačítko [C].  
S každým stisknutím tlačítka se nastavená hodnota zvýší o jeden stupeň, je-li dosaženo hodnoty **H:07**, skočí hodnota zpět na **H:00** (vyp.).
2. Stiskněte tlačítko START [9].  
Nastavená hodnota se uloží.

### Tabulka tvrdosti vody

Hodnota tvrdosti vody °dH	Rozsah tvrdosti	mmol/l	Hodnota nastavená na spotřebiči
0-6	měkká	0-1,1	<b>H:00</b>
7-8	měkká	1,2-1,4	<b>H:01</b>
9-10	střední	1,5-1,8	<b>H:02</b>
11-12	střední	1,9-2,1	<b>H:03</b>
13-16	střední	2,2-2,9	<b>H:04</b>
17-21	tvrdá	3,0-3,7	<b>H:05</b>
22-30	tvrdá	3,8-5,4	<b>H:06</b>
31-50	tvrdá	5,5-8,9	<b>H:07</b>

### Použití speciální soli

Sůl doplňujte vždy bezprostředně před zapnutím spotřebiče. Přetékající solný roztok se tak okamžitě spláchne a nemůže dojít ke korozi materiálu uvnitř mycího prostoru.

1. Otevřete šroubovací uzávěr zásobníku [28].
2. Do nádrčky nalijte vodu (je nutné pouze při prvním uvedení do provozu)!
3. Použijte speciální sůl (**nikoliv jedlou sůl nebo tablety**)!  
Voda je vypuzena a vytéká ven z nádrčky.

Jakmile se na panelu rozsvítí ukazatel doplnění soli [4], měla by se speciální sůl opět doplnit.

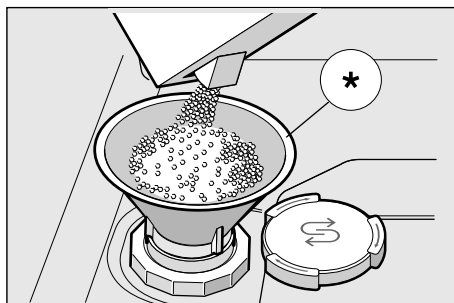

\* podle modelu

### Použití mycích prostředků s komponentou soli

Při použití kombinovaných mycích prostředků s obsahem soli lze většinou až do tvrdosti vody 21 °dH (37 °Fh, 26 °Clarke, 3,7 mmol/l) od speciální soli upustit. Je-li tato mez překročena, je nutné použití speciální soli.

### Vypnutí ukazatele změkčování vody

Pokud Vás signalizace ukazatele doplnění soli [4] obtěžuje (např. při použití kombinovaných mycích prostředků s obsahem soli), lze jej vypnout.

- Postupujte podle popisu v kapitole „Nastavení změkčovacího zařízení“ a nastavte hodnotu na **H:00**. Tím změkčovací zařízení a ukazatel doplnění soli vypnete.

### ⚠ Pozor

Nikdy nedávejte mycí prostředek do nádrčky pro speciální sůl. Zničili byste tím změkčovací zařízení.

## Leštidlo

Jestliže se na ovládacím panelu rozsvítí ukazatel doplnění leštidla , obsah leštidla vystačí ještě na 1-2 mycí procesy. Je nutné leštidlo doplnit.

Lešticí prostředek se používá v myčce nádobí k leštění skla a odstraňování skvrn z nádobí. Používejte pouze lešticí prostředky určené pro myčky používané v domácnosti.

Kombinovaný mycí prostředek s obsahem leštidla lze používat pouze do tvrdosti vody 21 °dH (37 °fH, 26 °Clarke, 3,7 mmol/l). Je-li tato mez překročena, je nutné použití leštidla.

1. Otevřete zásobník  tak, že zmáčknete a nadzvednete kryt na víku.

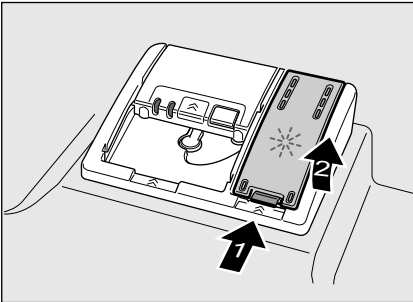

2. Naplňte zásobník leštidlem až po značku max. na plnicím otvoru.

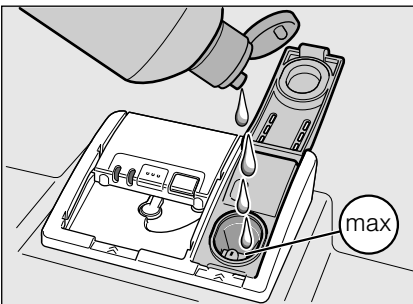







3. Zavřete kryt, dokud uzávěr nezaskočí.
4. Pokud leštidlo při plnění rozlijete, utřete ho hadrem, aby se při příštím mycím procesu netvořilo nadměrné množství pěny.



## Nastavení množství leštidla

Přidávané množství leštidla je nastavitelné od  $r:00$  do  $r:05$ . Pro velmi dobrý výsledek sušení nastavte přidávané množství leštidla na  $r:04$ . Z výroby je již nastaven stupeň  $r:04$ .

Množství leštidla změňte pouze tehdy, pokud na nádobí zůstávají šmouhy (nastavte nižší stupeň), nebo skvrny po vodě (nastavte vyšší stupeň).

1. Zavřete dvířka.
2. Stiskněte tlačítko ZAP./VYP. .
3. Držte stisknuté tlačítko programu  a zároveň tiskněte tlačítko START  tak dlouho, dokud se na číselném ukazateli nezobrazí  $H:0..$
4. Obě tlačítka uvolněte.  
Signalizace tlačítka  bliká a na číselném ukazateli  se zobrazí hodnota nastavená z výroby  $H:04$ .
5. Stiskněte tlačítko programu  tolikrát, dokud se na číselném ukazateli  neobjeví hodnota nastavená z výroby  $r:04$ .

### Pro změnu nastavení:

1. Stiskněte programové tlačítko . S každým stisknutím tlačítka se nastavovaná hodnota zvyší o jeden stupeň; je-li dosaženo hodnoty  $r:05$ , hodnota se vrátí zpět na  $r:00$  (vyp.).
2. Stiskněte tlačítko START . Hodnota se uloží.

## Vypnutí ukazatele doplnění leštidla

Pokud Vás signalizace ukazatele doplnění leštidla [5] obtěžuje (např. při použití kombinovaných mycích prostředků s obsahem leštidla), lze jej vypnout.

- Postupujte podle popisu v kapitole „Nastavení změkčovacího zařízení“ a nastavte hodnotu na  $r:00$ .

Tím se ukazatel doplnění leštidla [5] vypne.



## Nádobí

### Není vhodné

- Nádobí a příbory ze dřeva.
- Křehké dekorační sklenice, uměleckoprůmyslové a starožitné nádobí. Toto dekorační nádobí není při mytí v myčce odolné.
- Umělohmotné nádobí, které není vůči teplu odolné.
- Měděné a cínové nádobí.
- Nádobí znečištěné popelem, voskem, mazadly nebo barvou.

Malované dekorace na skle, hliníkové a stříbrné díly při mytí mohou mít sklon k zabarvení nebo vyblednutí. Některé druhy skla (např. křišťálové sklo) se mohou po mytí zakalit.

## Poškození sklenic a nádobí

### Příčiny:

- Druh skla a způsob výroby skla.
- Chemické složení mycího prostředku.
- Teplota vody mycího programu.

### Doporučení:

- Používejte pouze sklenice a porcelán, který je výrobcem označený jako vhodný pro mytí v myčce.
- Používejte mycí prostředek, který je pro tento typ nádobí šetrný.
- Nádobí ze skla a příbory po ukončení programu vyndávejte z myčky nádobí co nejdříve.

## Uložení nádobí

1. Velké zbytky jídla z nádobí odstraňte. Není nutné nádobí předběžný mýt pod tekoucí vodou.
2. Nádobí uložte tak, aby
  - stálo stabilně a nemohlo se převrhnout,
  - všechno nádobí bylo postaveno otvorem dolů,
  - nádobí s vypouklými částmi nebo s prohloubením postavte šikmo tak, by mohla voda odtékat,
  - nebránilo otáčení obou ostříkovacích ramen [23] a [27].

Velmi malé části nádobí nemyjte v myčce, protože mohou lehce vypadnout z koše.

## Vyklizení nádobí

Aby se zabránilo odkapávání kapek vody z horního koše na nádobí ve spodním koši, doporučuje se vyprazdňovat spotřebič zdola nahoru.

Hrozí nebezpečí opaření! Po ukončení programu mytí nechejte nádobí vychladnout tak dlouho, až jej budete moci uchopit.

### Upozornění

Ve vnitřním prostoru myčky mohou být po ukončení programu viditelné kapky vody. Na sušení nádobí to ovšem nemá žádný vliv.

## Šálky a sklenice

Horní koš na nádobí [22]

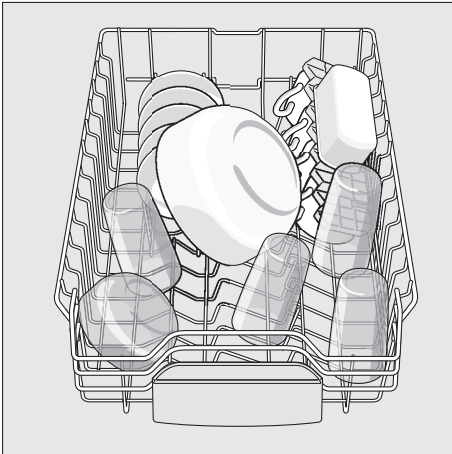

## Upozornění

Dbejte na to, aby žádné části nádobí neblokovaly záchytnou misku na tablety [24]. Mohly by bránit otevření víka na mycí prostředek [32].

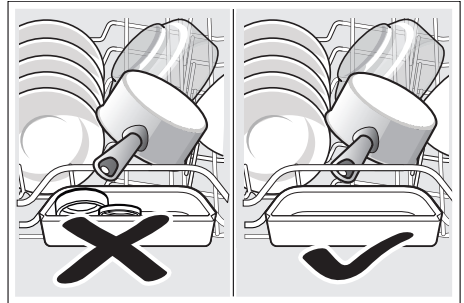

## Hrnce

Dolní koš na nádobí [30]

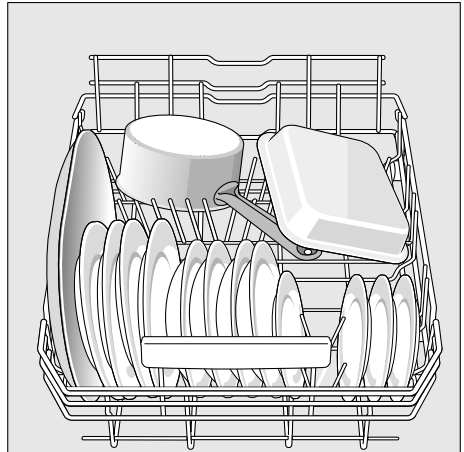

**Tip**

Silně znečištěné nádobí (hrnce a rendlíky) umísťujte do spodního koše, kde je silnější proud vody. Dosáhnete lepšího výsledku mytí.

**Tip**

Další příklady, jak můžete Vaši myčku nádobí optimálně zaplnit, naleznete na konci tohoto manuálu.

### Zásuvka na příbory

Uspořádejte příbory v zásuvce **21**, jak je vyobrazeno na obrázku níže. Oddělené uspořádání usnadňuje vyjmutí příborů po mytí.

Zásuvku lze vyjmout ven.

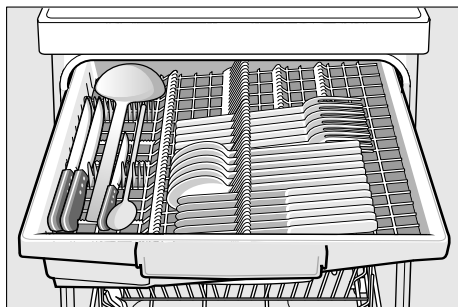

V závislosti na modelu lze boční odkládací plochy sklopit dolů, čímž získáte více místa pro větší kusy nádobí. Přední řady trnů lze překloupat k uložení širších rukojetí.

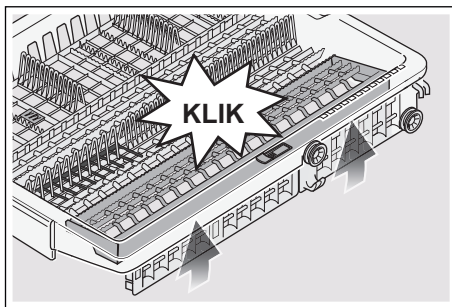
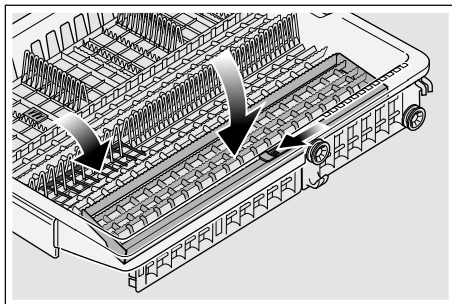

### Sklopné trny \*

\* podle modelu

Trny jsou sklopné. Umožňují tak lepší uspořádání hrnců, mís a sklenic.

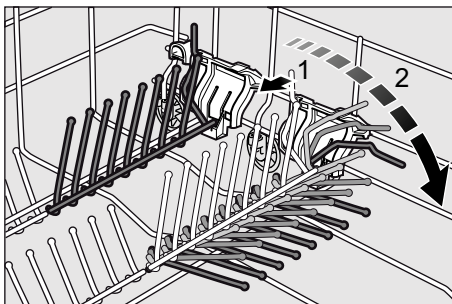



## Držák malých dílů \*

\* podle modelu

Držák malých dílů spolehlivě přidržuje lehké umělohmotné díly jako např. pohárky, pokličky atd.

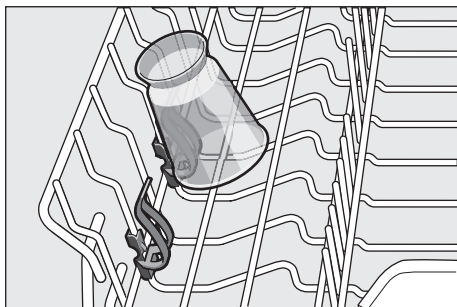

## Úprava výšky koše

Horní koš na nádobí [22] lze nastavit do třech výškových stupňů, aby bylo možné v horním nebo dolním koši uvolnit více místa pro uložení větších kusů nádobí.

### Výška spotřebiče 81,5 cm

	Horní koš	Dolní koš
1. stupeň max. ø	14 cm	30 cm
2. stupeň max. ø	16 cm	28 cm
3. stupeň max. ø	19 cm	25 cm

1. Vytáhněte horní koš na nádobí [22].
2. Pro **spuštění** zatlačte postupně obě páčky vlevo a vpravo na vnějších stranách koše směrem dovnitř. Zároveň držte koš pevně ze strany za horní okraj, aby nespadl dolů.

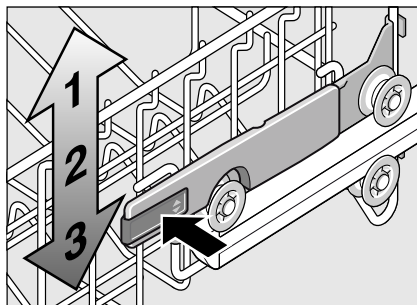

3. Pro **zvednutí** uchopte koš na stranách horního okraje koše a zvedněte jej směrem nahoru.
4. Než koš opět zasunete, přesvědčte se, že koš leží na obou stranách **ve stejné výšce**. V opačném případě nezavřete dvířka myčky a horní ostříkovací rameno nebude mít spojení s cirkulací vody.

## **Mycí prostředek**

Můžete používat tablety, práškové nebo tekuté mycí prostředky určené k mytí v myčce. V žádném případě nepoužívejte prostředky pro ruční mytí nádobí. Dávkování tekutého nebo práškového mycího prostředku si můžete přizpůsobit individuálně podle znečištění nádobí. Tablety obsahují dostatečné množství účinných látek pro všechny mycí programy. Moderní, účinné mycí prostředky používají převážně nízkoalkalickou recepturu s fosfáty a enzymy. Fosfáty vázou vápník obsažený ve vodě. Enzymy odbourávají škrob a rozpouštějí bílkoviny. Téměř každý mycí prostředek obsahuje fosfát. Je málo druhů mycích prostředků, které fosfáty neobsahují. Takové mycí prostředky mají slabší schopnost vázat vápník a vyžadují větší dávkovací množství. K odstranění barevných skvrn (např. čaj, kečup) se většinou používají bělidla na bázi kyslíku.

### **Upozornění**

Pro dobrý výsledek mytí dodržujte bezpodmínečně pokyny na obalech mycích prostředků!  
V případě dalších dotazů se obraťte na poradny výrobců mycích prostředků.

**⚠ Varování** – Dodržujte bezpečnostní pokyny a návod k použití na obalech mycích prostředků a leštidel!

## **Plnění mycího prostředku**

1. Pokud je komora pro mycí prostředek [32] ještě uzavřená, stiskněte zavírací zástrčku [33], abyste komoru otevřeli!

Naplňte suchou komoru [32] mycím prostředkem (tabletou vložte napříč, ne na výšku). Dávkování: viz pokyny výrobce na obalu mycího prostředku.

Rozdělení dávkování v komoře pro mycí prostředek [32] Vám přitom pomůže naplnit správné množství práškového nebo tekutého mycího prostředku.

Při normálním znečištění obvykle stačí 20 ml–25 ml.

Při použití tablet stačí jedna tableta.

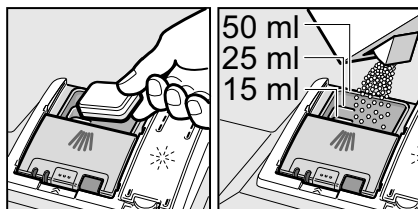

2. Zavřete víko komory pro mycí prostředek posunutím nahoru, dokud uzávěr bez problému nezaskočí.

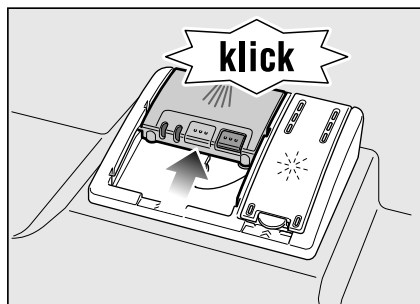

Komora na mycí prostředek se v průběhu daného programu v optimální čas automaticky otevře. Práškový nebo tekutý mycí prostředek se v mycím prostoru postupně rozpustí. Tableta spadne do záchytné misky, kde se postupně rozpustí.

### Tip

U málo znečištěného nádobí stačí obvykle trochu menší množství mycího prostředku, než je uvedeno.

## Kombinovaný mycí prostředek

Kromě běžných mycích prostředků (samostatné) se nabízí řada produktů s přídatnými funkcemi. Tyto produkty obsahují kromě mycího prostředku často také leštadlo a sůl (3in1) a podle kombinace (4in1, 5in1, atd.) ještě přídatné komponenty jako např. ochrana skla nebo lesk nerezového nádobí. Tyto kombinované mycí prostředky působí pouze do určitého stupně tvrdosti vody (většinou 21°dH). Je-li tato mez překročena, je třeba přidat sůl a leštadlo. Jakmile se používají kombinované mycí produkty, přizpůsobí se mycí program automaticky tak, že se vždy docílí co nejlepších výsledků mytí a sušení.

**⚠ Varování** – Do záchytné misky na tablety [24] nepokládejte žádné drobné díly k mytí, bránili byste rovnoměrnému rozpouštění tablety.









**⚠ Varování** – Chcete-li po spuštění programu do myčky vkládat ještě nějaké nádobí, nepoužívejte záchytnou misku na tablety [24] jako rukojeť horního koše. Mohla by se v ní nacházet tableta a Vy byste tak přišli do kontaktu s rozpouštěnou tabletou.

## **Upozornění**

- Optimálních mycích a sušících výsledků dosáhnete použitím samostatných mycích prostředků ve spojení s odděleným použitím soli a leštidla.
- U krátkých programů nemohou tablety vlivem rozdílného chování při rozpouštění eventuálně dosáhnout plné mycí schopnosti a mohou také zůstat nerozpuštěné zbytky mycího prostředku. Pro tyto programy jsou vhodnější mycí prostředky v práškovém provedení.
- U programu „Intenzivní“ (u některých modelů) stačí použít jednu tabletu. Pokud používáte práškový mycí prostředek, můžete trochu mycího prášku rozsypat na dvířka spotřebiče.
- Během mycího programu při použití kombinovaných mycích prostředků se může objevit ukazatel soli/leštidla. Doplnění není ihned nutné - program je plně funkční.
- Při použití mycích prostředků s ochranným obalem rozpustným ve vodě: obal vložte suchýma rukama do zcela suché komory pro mycí prostředek, jinak může dojít ke sražení.
- Chcete-li přejít z používání kombinovaných mycích prostředků na samostatné mycí prostředky, dbejte na to, aby změkčovací zařízení a množství leštidla byly nastaveny na správnou hodnotu.

## Přehled programů

V tomto přehledu je zobrazen max. možný počet programů. Příslušné programy a jejich uspořádání si prosím zjistěte na Vašem ovládacím panelu.

Druh nádobí	Míra znečištění	Program	Možné přídavné funkce	Průběh programu
hrnce, pánve, nechoulostivé nádobí a příbory	silně ulpívající, přípečené nebo zaschlé zbytky jídel obsahující škrob nebo bílkoviny	 Auto 65°-75°	všechny	Pomocí senzorky se optimalizuje podle znečištění.
		 Auto 45° - 65°	všechny	
smíšené nádobí a příbory	lehce zaschlé zbytky jídel běžných v domácnosti	 Auto 45° - 65°	všechny	Pomocí senzorky se optimalizuje podle znečištění.
		 / <b>eco</b> Eco 50°	všechny	Předmytí Mytí 50° Mezimití Leštění 35° Sušení
nechoulostivé nádobí a příbory	silně ulpívající, přípečené nebo zaschlé zbytky jídel, obsahující škrob nebo bílkoviny	 /  Super 60°	všechny	Předmytí 60° Mezimití Leštění 60° Sušení
choulostivé nádobí, příbory, tepelně choulostivé plasty a sklenice	málo ulpívající, čerstvé zbytky jídel	 Auto 35° - 45°	Intenzivní zóna Úspora času Úspora energie Poloviční náplň Sušení s vysokým leskem	Pomocí senzorky se optimalizuje podle znečištění
smíšené nádobí a příbory	lehce zaschlé zbytky jídel běžných v domácnosti	 Noční	Intenzivní zóna Poloviční náplň Hygiena Sušení s vysokým leskem	Předmytí Mytí 50° Mezimití Leštění 35° Sušení

## Volba programu

Podle druhu nádobí a stupně znečištění si zvolte vhodný program.

## Upozornění pro zkušební ústavy

Zkušební ústav obdrží pokyny pro srovnávací testy (např. podle EN60436).

Jedná se o podmínky k provádění testů, nejedná se o výsledky nebo hodnoty spotřeby.

Dotazy zasílejte na následující e-mail: [dishwasher@test-appliances.com](mailto:dishwasher@test-appliances.com)

Je třeba nahlásit označení produktu (č. E) a výrobní číslo (č. FD), které naleznete na typovém štítku  na dvířkách spotřebiče.

## Přídavné funkce

\* podle modelu

Přídavné funkce jsou nastavitelné pomocí tlačítka .

## Úspora času (VarioSpeedPlus) \*

Pomocí této funkce lze podle zvoleného mycího programu zkrátit délku programu o cca 20–66 %. Aby se při zkrácené době programu dosáhlo optimálních výsledků mytí a sušení, zvýší se spotřeba vody a energie.

## Poloviční náplň \*

Pokud potřebujete umýt pouze malé množství nádobí (např. sklenice, šálky, talíře), lze využít přídavnou funkci „poloviční náplň“. Šetří se tak voda, energie a čas. Při poloviční náplni dávkuje do zásobníku pro mycí prostředek trochu méně mycího prostředku než při kompletním naplnění spotřebiče.

## Hygiene Plus (HygienePlus) \*

Pomocí této funkce se zvyšuje teplota a hodnota je udržována po extra dlouhou dobu, čímž se dosáhne požadovaného dezinfekčního účinku. Průběžným používáním této funkce dosáhnete zvýšeného stavu hygieny. Tato přídavná funkce je ideální např. pro čištění prkének na krájení nebo dětských lahví.

## Intenzivní zóna \*

Perfektní pro smíšené plnění. Do spodního koše umístíte silně znečištěné hrnce a pánve, do horního koše běžně znečištěné nádobí. Tlak vody ve spodním koši se zesílí a zvýší se lehce teplota mytí.

## Sušení s vysokým leskem \*

Zvýšená spotřeba množství vody při mytí a prodloužená fáze sušení zabraňují tvorbě fleků a zvyšují účinek sušení. Spotřeba energie se lehce zvýší. K funkci „Sušení s vysokým leskem“ doporučujeme použít leštidlo (i při použití kombinovaných mycích prostředků).



## Obsluha spotřebiče

### Programové údaje

Programové údaje (hodnoty spotřeby) naleznete v krátkém návodu. Vztahují se na normální podmínky a nastavenou hodnotu tvrdosti vody  $H:04$ . Rozdílné ovlivňující faktory, jako např. teplota vody nebo tlak v potrubí, mohou vést k odchylkám.

### Aqua Senzor \*

\* podle modelu

Aqua Senzor je optické měřicí zařízení (fotobuňka), které měří zakalení mycí vody.

Aktivace Aqua Senzoru probíhá specificky podle mycího programu. Je-li Aqua Senzor aktivní, může se „čistější“ mycí voda přesunout do následujícího procesu, a spotřeba vody se sníží o 3– 6 litrů. Pokud je voda více znečištěná, je odčerpána a nahrazena vodou čistou.

U automatických programů se navíc teplota a doba trvání přizpůsobí stupni znečištění vody.

### Sušení pomocí Zeolitu

Zařízení je vybaveno zásobníkem zeolitu. Zeolit je minerál, který absorbuje vlhkost a tepelnou energii, kterou může následně odevzdávat. Při fázi mytí se tato tepelná energie využívá pro sušení minerálu a k ohřevu oplachovací vody. Během fáze sušení minerál absorbuje vlhkost z prostoru oplachování a uvolňuje tepelnou energii. Tato uvolněná tepelná energie je vyfukována do prostoru oplachování pomocí suchého vzduchu. Je tím umožněno rychlé a efektivnější sušení.

Tyto procesy jsou tak velmi energeticky úsporné.



#### Varování





Postarejte se, prosím, o to, aby sací otvor [25] zůstal volný a aby se v dolním koši na nádobí vpravo vzadu nad výfukovým otvorem [26] nenacházely žádné kousky nádobí citlivé na teplotu.



#### Varování - nebezpečí úrazu

Nedotýkejte se výfukového otvoru [26]. Výfukový otvor je horký a kromě toho má každá jeho změna za následek servisní zásah, který hradí zákazník.

## Zapnutí myčky nádobí

1. Plně otevřete přívod vody.
2. Stiskněte tlačítko ZAP./VYP. . Ukazatel programu Eco 50° bliká. Tento program zůstane navolený, ne zvolíte-li jiné tlačítko programu . Na číselném ukazateli  bliká předpokládaná doba trvání programu.
3. Stiskněte tlačítko START . Program se spustí.

### Upozornění

#### - k provozu myčky nádobí:

Z ekologických důvodů je při každém spuštění spotřebiče předvolen program Eco 50°. Šetří přírodní zdroje a v neposlední řadě i Vaši peněženku.

**Program Eco 50° je šetrný k životnímu prostředí. Jedná se o „standardní program“ podle nařízení EU 1016/2010, který neefektivněji využívá standardní mycí cyklus k mytí běžně znečištěného nádobí v kombinaci spotřeby energie a vody určené k mytí nádobí.**

## Ukazatel průběhu programu

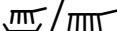
 Nádobí se právě myje.

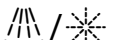
 Nádobí se oplachuje.

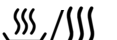
 Nádobí se suší.

## Ukazatel zbývajících času







Při zvolení mycího programu se na číselném ukazateli zobrazí zbývajících doba trvání mytí .

Doba trvání je během programu určena tvrdostí vody, množstvím nádobí, jakož i stupněm znečištění a v průběhu programu se může měnit (dle programu).

## Odložený start \*

\* podle modelu

Spuštění programu můžete posunout až o 24 hodin.

1. Zavřete dvířka.
2. Stiskněte tlačítko ZAP./VYP. .
3. Tlačítko  stiskněte tolikrát, dokud se na číselném ukazateli  nezobrazí **h:00**.
4. Stiskněte tolikrát tlačítko  + nebo -, až bude zobrazený čas odpovídat Vaším požadavkům.
5. Stiskněte tlačítko START , odložený start je aktivován.
6. Ke zrušení odloženého startu stiskněte tlačítko  + nebo -, dokud se na číselném ukazateli  nezobrazí **h:00**.

## Konec programu

Program je ukončen, když se na číselném ukazateli  zobrazí hodnota **0:00**.



## Automatické vypnutí po ukončení programu/ vnitřní osvětlení\*

\* podle modelu

Pro ušetření energie se myčka nádobí po 1 min nebo 120 min po ukončení programu vypne.

Automatické vypnutí je nastavitelné od *P:00* do *P:02*.

*P:00* Spotřebič se automaticky nevypne.

Vnitřní osvětlení 20 svítí, jsou-li dvířka myčky otevřená, nezávisle na tom, zda tlačítko ZAP./VYP. 1 svítí. Jsou-li dvířka myčky uzavřená, je osvětlení vypnuté. Pokud by byla dvířka myčky otevřena déle jak 60 min, osvětlení se automaticky vypne. Vnitřní osvětlení 20 svítí, je-li nastavená hodnota *P:00*.

*P:01* Spotřebič se po 1 minutě vypne

*P:02* Spotřebič se vypne po 120 minutách.

1. Zavřete dvířka spotřebiče.
2. Stiskněte vypínač ZAP./VYP. 1.
3. Držte stisknuté tlačítko programu A a tlačítko START 9, dokud se nezobrazí na číselném ukazateli *H:0...*

4. Uvolněte obě tlačítka. Světelná kontrolka tlačítka A svítí, na číselném ukazateli 11 se zobrazí hodnota nastavená z výroby *H:04*.
5. Stiskněte tlačítko programu A tolikrát, až se na číselném ukazateli 11 zobrazí hodnota nastavená z výroby *P:0...*

### Pro změnu nastavení:

1. Stiskněte tlačítko programu C  
S každým stisknutím tlačítka se nastavovaná hodnota zvýší o jeden stupeň. Je-li dosaženo hodnoty *P:02*, skočí ukazatel zpět na hodnotu *P:00*.
2. Stiskněte tlačítko START 9.  
Nastavená hodnota se uloží.

## Vypnutí myčky nádobí

Krátkou dobu po ukončení programu:

1. Vypněte tlačítko ZAP./VYP. 1.
2. Zavřete přívod vody (u Aquastopu není potřeba).
3. Po vychladnutí vyndejte nádobí z myčky.

### Upozornění

Spotřebič nechte na konci programu před otevřením dvířek trochu vychladnout. Vyhnete se náhlému úniku páry, který by mohl poškodit vestavěný nábytek.

## Přerušení programu

1. Vypněte tlačítko ZAP./VYP. . Světelné kontrolky zhasnou. Program zůstane uložen. Jestliže byla dvířka myčky nádobí otevřená, nechte dvířka nejprve několik minut přivřená, a potom je zavřete. Vlivem přetlaku by se mohla dvířka samovolně otevřít nebo by mohla ze spotřebiče unikat voda.
2. Pro pokračování programu stiskněte opět tlačítko ZAP./VYP. .

## Přerušení programu (Reset)

1. Držte stisknuté tlačítko START  cca na 3 sekundy. Na číselném ukazateli  se zobrazí 0:01.
2. Průběh programu trvá asi 1 min. Na číselném ukazateli  se zobrazí 0:00.
3. Vypněte tlačítko Zap./Vyp. .

## Změna programu

Po stisknutí tlačítka START  není možná žádná změna programu.

Změnu programu lze provést jen přerušением programu (Reset).

## Intenzivní sušení

Pro dosažení lepšího výsledku sušení pracuje myčka s vyšší teplotou. Může se tak nepatrně zvýšit doba trvání programu. (Pozor u choulostivých druhů nádobí!)

1. Zavřete dvířka spotřebiče.
2. Zapněte tlačítko ZAP./VYP. .
3. Držte stisknuté tlačítko programu  a tlačítko START , dokud se na číselném ukazateli  nezobrazí hodnota *H:04*....
4. Uvolněte obě tlačítka. Kontrolka tlačítka  bliká a na číselném ukazateli  svítí hodnota nastavená z výroby *H:04*.
5. Stiskněte tlačítko programu  tolikrát, až se na číselném ukazateli  zobrazí hodnota nastavená z výroby *d:00*.

### Pro změnu nastavení:

1. Stisknutím tlačítka  můžete zapnout *d:01* nebo vypnout *d:00*.
2. Stiskněte tlačítko START . Nastavená hodnota se uloží.



## Čištění a údržba

Abyste zabránili poruchám Vašeho spotřebiče, je nutná jeho pravidelná kontrola a údržba. Ušetříte čas a předejdete problémovým situacím.

### Celkový stav spotřebiče

- Zkontrolujte mycí prostor, zda se uvnitř nenacházejí usazeniny tuků a vodního kamene.

Pokud takové usazeniny najdete:

- Naplňte mycí prostor mycím prostředkem pro myčky. Spustte program s nejvyšší mycí teplotou bez nádobí.

K čištění myčky používejte pouze speciální mycí prostředky/čisticí prostředky vhodné pro myčky nádobí.

- Spotřebič pravidelně čistěte pomocí speciálního čisticího prostředku určeného pro myčky. Prodloužíte tak životnost a funkčnost Vašeho spotřebiče.

Vhodné čisticí a ošetrovací prostředky si můžete koupit v zákaznickém servisu (viz zadní strana).

- Aby těsnění dveří myčky zůstalo vždy čisté a hygienické, čistěte ho pravidelně navlhčeným hadříkem s trochou mycího prostředku.
- Pokud spotřebič delší dobu nepoužíváte, nechte dvířka mírně pootvřená. Zabráníte tím tvorbě nepříjemného zápachu.

K čištění myčky nádobí nikdy nepoužívejte parní čistič. Výrobce neručí za eventuální vzniklé škody.

Pravidelně čistěte čelní stěnu spotřebiče a ovládací panel lehce navlhčeným hadříkem s trochou mycího prostředku. Nepoužívejte houbičky s hrubým povrchem a abrazivní čisticí prostředky.

U nerezových spotřebičů: nepoužívejte savé hadříky, nebo je před prvním použitím několikrát důkladně vyperte, aby se zabránilo korozi.

### **Varování!** **Nebezpečí ohrožení zdraví!**

Nikdy nepoužívejte čisticí prostředky s obsahem chloru!

### Speciální sůl a leštadlo

- Kontrolujte ukazatele doplnění  a . Dle potřeby sůl/leštadlo doplňte.

## Sítka

Sítka [29] zachycují hrubé nečistoty v mycí vodě před vniknutím do čerpadla. Sítko se může těmito nečistotami ucpat.

Systém sítok tvoří hrubé sítko, ploché sítko, jemné sítko a mikrosítko.

1. Zkontrolujte po každém mytí, zda se v sítkách nenachází zbytky jídla.
2. Otočte sítkovým válcem podle vyobrazení a všechny sítka vyjměte.

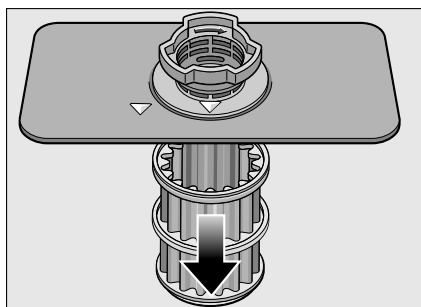
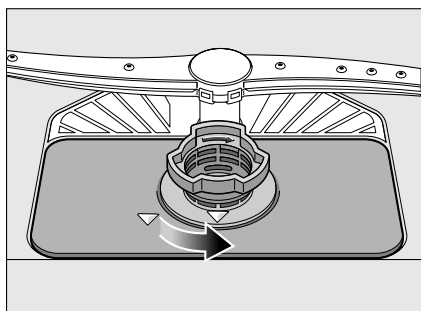

3. Sítka opláchněte pod tekoucí vodou a odstraňte případné zbytky jídla.
4. Sítka vraťte a zašroubujte v opačném pořadí. Dbejte na to, aby šípky stály proti sobě.

## Ostříkovací ramena

Nečistoty a vodní kámen obsažené v mycí vodě mohou zablokovat trysky a uložení ostříkovacích ramen [23] a [27].

1. Zkontrolujte, zda nejsou trysky mycích ramen ucpané.
2. Odšroubujte horní ostříkovací rameno [23] (1/4 otočení).

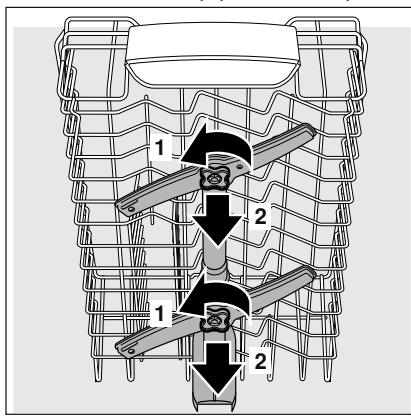

3. Stáhněte nahoru dolní ostříkovací rameno [27].

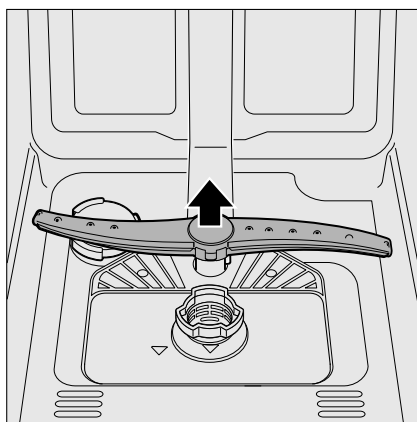

4. Vyčistěte ostříkovací ramena pod tekoucí vodou.
5. Zacvakněte nebo zašroubujte ostříkovací ramena zpět na své místo.

## Co dělat v případě poruchy?

Dle zkušeností lze odstranit poruchy, které se objevují v běžném provozu, svými vlastními silami. Ušetříte tím zbytečné náklady a spotřebič uvedete opět rychle do provozu. V následujícím přehledu naleznete možné příčiny chybových signálů a pokyny pro jejich odstranění.

### Upozornění

Pokud se spotřebič během mytí nádobí z neznámých důvodů zastavil nebo nespustil, spusťte nejdříve funkci „Přerušení programu (Reset)“ (viz kapitola „Obsluha spotřebiče“).

**⚠ Varování** – Mějte na paměti! Opravy směřjí provádět pouze odborníci. Dbejte na to, aby byly v případě výměny náhradních dílů použity výhradně originální díly. Neodborně provedenými opravami nebo použitím neoriginálních náhradních dílů mohou vzniknout značné škody a navíc hrozí nebezpečí ohrožení Vašeho zdraví.

### Čerpadlo odpadní vody

Čerpadlo odpadní vody může být zablokováno velkými zbytky jídla nebo cizími tělesy, která sítko nezachytilo.

### ⚠ Varování – Nebezpečí pořezání!

Při čištění čerpadla dávejte pozor, abyste se neporanili o ostré předměty nebo o skleněné stěpy.

V tomto případě:

1. Nejprve odpojte spotřebič od elektrické sítě.
2. Odeberte horní [22] a dolní [30] koše.
3. Vyjměte a rozeberte sítko [29].
4. Odčerpejte vodu, popřípadě prostor vysušte pomocí houby.
5. Pomocí lžičky vyjměte kryt čerpadla (viz obrázek). Uchopte kryt za páčku a nadzvedněte ji šikmo dovnitř. Kryt kompletně vyndejte.

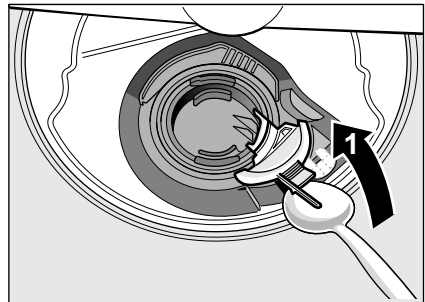

6. Zkontrolujte, zda mezi lopatkami čerpadla nejsou cizí předměty, dle potřeby je odstraňte.
7. Umístěte kryt do původní polohy a zatlačte směrem dolů, dokud slyšitelně nezacvakne.

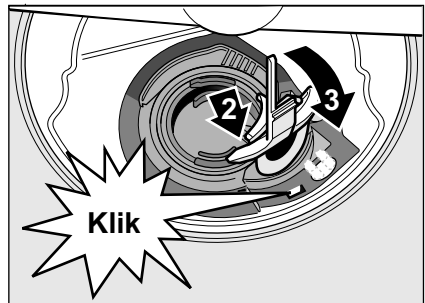

8. Sítko nasuňte zpět.
9. Koše nasadte na své místo.

## Tabulka poruch

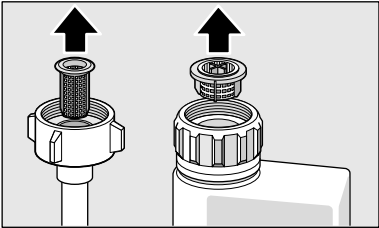
<b>Porucha</b>	<b>Příčina</b>	<b>Odstranění</b>
Svítil kontrolka „Kontrola přívodu vody” [3].	Přívodní hadice je zlomená.	Přívodní hadici narovnejte.
	Přívod vody je uzavřen.	Otevřete přívod vody.
	Přívod vody je ucpaný nebo zanesený vodním kamenem.	Otevřete přívod vody. Při otevřeném přívodu vody musí být průtok min. 10 l/min.
	Sítka v přívodu vody je ucpané.	Vypněte spotřebič. Vytáhněte síťovou zástrčku ze zásuvky. Zavřete přívod vody. Odšroubujte přípojku vody.
		
		Vyčistěte sítko v přívodní hadici. Našroubujte zpět přípojku vody. Zkontrolujte těsnost. Připojte spotřebič k elektrické síti. Spotřebič zapněte.
Svítil chybový kód <b>E:07</b>	Nasávací otvor na pravé vnitřní straně spotřebiče zakrývá nádobí.	Uložte nádobí tak, aby byl nasávací otvor volný.
Svítil chybový kód <b>E:12</b>	Topné těleso je zanesené nebo ucpané.	Vyčistěte spotřebič čisticími prostředky nebo proveďte odvápnění. Spusťte myčku se změkčovacím zařízením a zkontrolujte nastavení (viz kapitola “Zařízení ke změkčování vody/Speciální sůl”).
Svítil chybový kód <b>E:14</b>	Systém ochrany vody se aktivoval.	Uzavřete přívod vody.
Svítil chybový kód <b>E:15</b>		Zavolejte zákaznický servis a nahlaste chybový kód.
Svítil chybový kód <b>E:16</b>	Voda stále přitéká.	
Svítil chybový kód <b>E:22</b>	Sítka [29] jsou špinavá nebo ucpaná.	Vyčistěte sítko. (viz kapitola „Čištění a údržba”).

<b>Porucha</b>	<b>Příčina</b>	<b>Odstranění</b>
Svítlí chybový kód <b>E:24</b> .	Ucpaná nebo zlomená hadice odpadní vody.	Hadici narovnejte, dle potřeby vyčistěte od usazenin.
	Sífonová přípojka je ještě zavřená.	Zkontrolujte přípojku na sifonu, popř. ji otevřete.
	Kryt čerpadla odpadní vody je volný.	Zajistěte kryt zaklapnutím (viz kapitola „Čerpadlo odpadní vody“).
Svítlí chybový kód <b>E:25</b>	Zablokované čerpadlo odpadní vody/kryt čerpadla odpadní vody je volný.	Vyčistěte čerpadlo a kryt správně zajistěte zaklapnutím (viz kapitola „Čerpadlo odpadní vody“).
Svítlí chybový kód <b>E:27</b>	Příliš nízké síťové napětí.	Nejedná se o závadu, nechte zkontrolovat síťové napětí a elektroinstalaci.
Na číselném ukazateli se zobrazí jiný chybový kód.( <b>E:01 – E:30</b> )	Pravděpodobně došlo k technické závadě.	Vypněte spotřebič tlačítkem ZAP./VYP. <b>[1]</b> . Po krátké chvíli spotřebič opět spusťte. Pokud problém přetrvává, potom uzavřete přívod vody a vytáhněte síťovou zástrčku. Zavolejte zákaznický servis a uveďte chybový kód.
Displej bliká.	Dvířka nejsou úplně zavřená.	Zavřete dvířka. Dbejte na to, aby z koše nevyčnívaly žádné předměty (nádoby, osvěžovač) a nebránily zavření dvířek.
Svítlí ukazatel doplnění soli <b>[4]</b> a/nebo leštidla <b>[5]</b> .	Chybí leštidlo.	Doplňte leštidlo.
	Chybí sůl.	Doplňte sůl.
	Čidlo nerozpozná tablety soli.	Použijte jinou speciální sůl.
Nesvítlí ukazatel doplnění soli <b>[4]</b> nebo leštidla <b>[5]</b> .	Ukazatel doplnění je vypnutý.	Aktivace/deaktivace (viz kapitola „Zařízení ke změkčování vody/Speciální sůl“).
	K dispozici je dostatečné množství speciální soli/ leštidla.	Zkontrolujte ukazatel doplnění, popř. stav naplnění zásobníku.
Po ukončení programu zůstane ve spotřebiči stát voda.	Systém sítěk je ucpaný/nádržka pod sítky je ucpaná <b>[29]</b>	Vyčistěte sítka a nádržku pod sítky (viz kapitola „Čerpadlo odpadní vody“).
	Program ještě není ukončen.	Počkejte na konec programu nebo proveďte Reset (viz kapitola “Přerušení programu“).

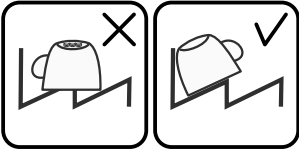
<b>Porucha</b>	<b>Příčina</b>	<b>Odstranění</b>
Nádobí není suché.	V zásobníku není leštidlo/příliš malé množství leštidla.	Doplňte leštidlo.
	Byl zvolen program bez sušení.	Zvolte program se sušením (viz „přehled programů“, „Průběh programu“).
	Zbytky vody v prohlubních nádobí a na příborech.	Dbejte na to, abyste nádobí ukládali do šikmé polohy.
		
	Použitý kombinovaný mycí prostředek má špatný sušicí účinek.	Použijte jiné kombinované mycí prostředky. Dodatečné použití leštidla zvyšuje sušicí účinek.
	Není aktivováno intenzivní sušení pro zvýšení účinku.	Aktivujte Intenzivní sušení (viz „Obsluha spotřebiče“).
Nádobí bylo vyklizeno příliš brzy/proces sušení nebyl ještě ukončen.	Vyčkejte na konec programu, popř. vyjměte nádobí až po 30 minutách po ukončení programu.	
Použité leštidlo má špatný sušicí účinek.	Použijte raději značkové leštidlo. Ostatní produkty mají značně horší účinnost.	
Plastové nádobí není suché.	Speciální vlastnosti plastů.	Plasty na sebe váží méně tepla než ostatní nádobí, proto se hůře suší.
Příbory nejsou suché.	Příbory nejsou správně uloženy.	Dle možností příbory od sebe oddělte.
	Příbory nejsou v zásuvce na příbory správně rozříděny.	Příbory správně uložte. Pokud možno je od sebe oddělte.
Vnitřní strany spotřebiče jsou po mycím cyklu mokré.	Nejedná se o chybu spotřebiče.	Na základě „kondenzačního sušení“ jsou kapky vody v nádrži z fyzikálního hlediska podmíněné a žádané. Vlhkost ve vzduchu se kondenzuje na vnitřních stěnách myčky nádobí, stéká dolů a odčerpává se.



<b>Porucha</b>	<b>Příčina</b>	<b>Odstranění</b>
Zbytky jídla na nádobí.	Nádobí je uložené příliš těsně. Koš na nádobí je přeplněný.	Uložte nádobí tak, aby se vytvořil dostatečně volný prostor pro proud vody a mohl dosáhnout povrchu nádobí. Zabraňte místům dotyku.
	Ostříkovací rameno se nemůže otáčet.	Uložte nádobí tak, aby nebránilo otáčení ostříkovacího ramena.
	Trysky ostříkovacích ramen jsou ucpané.	Vyčistěte trysky ostříkovacího ramena, (viz kapitola „Čištění a údržba“).
	Sítka [29] jsou znečištěná.	Vyčistěte sítka, (viz kapitola „Čištění a údržba“).
	Nesprávně nasazená nebo zaklapnutá sítka [29]	Nasadte správně sítka a zaklapněte je.
	Příliš slabý mycí program.	Zvolte silnější mycí program.
	Nádobí bylo důkladně předmyté, senzorka se proto rozhodla pro slabý běh programu. Pevně usazené nečistoty nelze úplně odstranit.	Nádobí nepředmývejte. Odstraňte pouze velké zbytky jídla. Doporučeno nastavit program Eco 50° nebo intenzivní mycí program.
	Vysoké a úzké nádobí se v rohové oblasti dostatečně neumyje.	Vysoké a úzké nádobí neukládejte příliš šikmo a do rohové oblasti myčky.
Horní koš [22] není vpravo ani vlevo nastavený do stejné výšky.	Nastavte horní koš postranními pákami na stejnou výšku.	
Zbytky mycího prostředku	Víko komory pro mycí prostředek je zablokováno kusy nádobí. Víko se proto plně neotevře.	Nádobí nesmí zakrývat komoru na mycí prostředky. Neukládejte nádobí ani osvěžovače u záchytné misky na tablety.
	Víko komory pro mycí prostředek blokuje tableta.	Tableta se musí vložit naplocho, ne nastojato.
	V rychlém nebo krátkém programu byly použity tablety. Ve zvoleném krátkém programu se tableta nestihne rozpustit.	Doba rozpustnosti tablety je pro rychlý nebo krátký program příliš dlouhá. Použijte práškový mycí prostředek nebo intenzivnější program.
	Čisticí účinek mycích prostředků a jejich schopnost se rozpouštět se snižuje při delší době skladování, mycí prostředky mohou silně zhrudkovatět.	Mycí prostředek vyměňte.

<b>Porucha</b>	<b>Příčina</b>	<b>Odstranění</b>
Skvrny po vodě na plastovém nádobí.	Tvoření kapek na plastovém povrchu se z fyzikálního hlediska nelze vyhnout. Po uschnutí jsou viditelné skvrny.	Použijte intenzivnější program (častější výměna vody). Při ukládání nádobí dbejte na to, aby nádobí bylo uloženo šikmo. Použijte leštidlo. Případně zvyšte nastavení změkčování vody.
Stíratelné nebo ve vodě rozpustné povlaky v zásobníku nebo na dveřích.	Látky obsažené v mycím prostředku se mohou usazovat. Tyto povlaky se většinou nedají chemicky odstranit (čistič pro domácí spotřebiče, ...).	Změňte značku mycího prostředku. Spotřebič vyčistěte mechanicky.
	Pokud je na dně zásobníku „bílý povlak“, je změkčovací zařízení nastaveno na mezní hodnotu.	Zvyšte nastavení změkčovacího zařízení, popř. změňte mycí prostředek.
	Víko zásobníku na sůl [28] není zavřené.	Víko zásobníku na sůl pevně utáhněte.
	Pouze u sklenic: začínající korozi skla lze jen zdánlivě setřít.	Viz kapitola „Poškození sklenic a nádobí“.
Bílé, těžce odstranitelné povlaky na nádobí, zásobníku nebo dveřích.	Látky obsažené v mycím prostředku se mohou usazovat. Tyto povlaky se většinou nedají chemicky odstranit (čistič pro domácí spotřebiče, ...).	Změňte značku mycího prostředku. Spotřebič vyčistěte mechanicky.
	Nesprávně nastavený rozsah tvrdosti vody nebo je tvrdost vody větší než 50 °dH (8,9 mmol/l).	Nastavte změkčovací zařízení podle návodu k obsluze nebo doplňte sůl.
	Mycí prostředek 3 in 1 nebo biologický nebo ekologický prostředek není dostatečně účinný.	Nastavte změkčovací zařízení podle návodu k obsluze nebo použijte samostatné mycí prostředky (kvalitní značkový prostředek, sůl, leštidlo).
	Dávka mycího prostředku není dostatečná.	Zvyšte množství mycího prostředku nebo jej vyměňte.
	Zvolený mycí program není dostatečně silný.	Zvolte intenzivnější mycí program.

<b>Porucha</b>	<b>Příčina</b>	<b>Odstranění</b>
Zbytky čaje nebo stopy rtěnky na nádobí.	Příliš nízká mycí teplota.	Zvolte program s vyšší mycí teplotou.
	Příliš málo mycího prostředku nebo nevhodný mycí prostředek.	Použijte vhodný mycí prostředek a správné dávkování.
	Nádobí bylo důkladně předmyté, senzorika se proto rozhodla pro slabý běh programu. Pevně usazené nečistoty nelze úplně odstranit.	Nádobí nepředmývejte. Odstraňte pouze velké zbytky jídla. Doporučeno nastavit program Eco 50°.
Barevné (modré, žluté, hnědé), těžce odstranitelné až neodstranitelné povlaky ve spotřebiči nebo na nerezovém nádobí.	Tvorba povlaku ze zeleniny (např. ze zelí, celeru, brambor, těstovin, ...) nebo z kohoutkové vody (např. manganu).	Částečně odstranitelné čističem pro myčky nádobí nebo mechanickým čištěním. Povlaky jsou zdravotně nezávadné.
	Tvorba povlaku na stříbrném nebo hliníkovém nádobí vlivem kovových složek.	Částečně odstranitelné čističem pro myčky nádobí nebo mechanickým čištěním.
Barevné (žluté, oranžové, hnědé), lehce odstranitelné usazeniny ve vnitřním prostoru myčky (především na dně myčky).	Tvorba tzv. „mýdlového“ povlaku z látek obsažených ve zbytcích jídla a kohoutkové vody (vodní kámen).	Zkontrolujte funkci změkčovacího zařízení (doplňte speciální sůl), popř. při použití kombinovaných mycích prostředků (tablet) aktivujte funkci změkčování (viz kapitola „Změkčovací zařízení/Speciální sůl“.
Zabarvení plastových částí uvnitř spotřebiče.	Používáním spotřebiče se mohou plastové části myčky zabarvit.	Zabarvení je přirozené a nemá negativní vliv na funkci spotřebiče.
Zbarvení plastového nádobí.	Příliš nízká mycí teplota.	Zvolte program s vyšší mycí teplotou.
	Nádobí bylo důkladně předmyté, senzorika se proto rozhodla pro slabý běh programu. Pevně usazené nečistoty nelze úplně odstranit.	Nádobí nepředmývejte. Odstraňte pouze velké zbytky jídla. Doporučeno nastavit program Eco 50°.

**cz** Co dělat v případě poruchy?

<b>Porucha</b>	<b>Příčina</b>	<b>Odstranění</b>
Odstranitelné šmouhy na sklenicích, sklenicích s kovovým vzhledem a příborech.	Příliš mnoho leštidla.	Nastavte množství leštidla na nižší stupeň.
	Chybí leštidlo nebo je nastaveno příliš malé množství dávkování.	Použijte leštidlo a zkontrolujte dávkování (doporučený stupeň 4-5).
	Zbytky mycího prostředku v mycí fázi programu „Leštění“. Víko komory pro mycí prostředek je zablokováno nádobím (víko se úplně neotevře).	Víko komory pro mycí prostředek nesmí být blokováno nádobím. Do záchytné misky na tablety neumístujte žádné kusy nádobí nebo osvěžovač.
Začínající nebo již stávající ireverzibilní (trvalé) zakalení skla.	Nádobí bylo důkladně předmyté, senzorka se proto rozhodla pro slabý běh programu. Pevně usazené nečistoty nelze úplně odstranit.	Nádobí nepředmývejte. Odstraňte pouze velké zbytky jídla. Doporučeno nastavit program Eco 50°.
	Sklenice nejsou odolné a vhodné pro mytí v myčce nádobí. Doporučeno ruční mytí.	Používejte sklenice odolné a vhodné pro mytí v myčce. Zabraňte dlouhé fázi parního sušení (doba po ukončení mycího cyklu). Použijte mycí program s nižší teplotou. Nastavte změkčovací zařízení podle tvrdosti vody (v daném případě o jeden stupeň nižší). Použijte mycí prostředek s obsahem látek pro ochranu skla.
Stopy rzi na příborech.	Příbory nejsou dostatečně odolné proti rezavění. Ostří nože jsou ke korozi náchylnější.	Používejte příbory z nerezového materiálu.
	Příbory také reziví, pokud se myjí společně s rezavějícími díly (ucha hrnců, poškozené koše na nádobí, atd.)	Nemyjte nádobí s díly, které podléhají korozi.
	Ve vodě je příliš vysoký obsah soli, protože uzávěr zásobníku soli není pevně uzavřen nebo se sůl při doplňování rozsykala.	Uzávěr zásobníku na sůl pevně zavřete. Rozsypanou sůl odstraňte.

<b>Porucha</b>	<b>Příčina</b>	<b>Odstranění</b>
Spotřebič se nespustí.	Domovní pojistka nefunguje.	Zkontrolujte pojistku.
	Síťový kabel není zapojen.	Dbejte na to, aby byl síťový kabel na zadní straně spotřebiče zcela zapojen do síťové zásuvky. Zkontrolujte síťové zásuvky.
	Dvířka myčky nádobí nejsou zavřena.	Zavřete dvířka.
Program se sám spustí.	Nepočkali jste na ukončení programu.	Provedte Reset. (viz kapitola „Přerušení programu“).
Dvířka se nedají lehce otevřít.	Dětská pojistka je aktivována.	Deaktivujte dětskou pojistku. (viz „Návod k použití“ – zadní strana obálky)
Dvířka nelze zavřít.	Zámek dveří je aktivován.	Při zavírání dvířek použijte větší sílu.
	Špatná vestavba brání uzavírání dveří.	Zkontrolujte vestavbu spotřebiče: dvířka a díly vestavby si nesmí při zavírání překážet.
Víko komory mycího prostředku nelze zavřít.	Komora na mycí prostředek je blokována/víko je zablockováno slepenými zbytky mycího prostředku.	Odstraňte zbytky mycího prostředku.
Zbytky mycího prostředku v komoře na mycí prostředek nebo v záchytné misce na tablety.	Ostříkovací ramena jsou zablockována uloženým nádobím, mycí prostředek se proto nespláchně.	Zajistěte, aby se ostříkovací ramena mohla volně otáčet.
	Komora na mycí prostředek byla při plnění vlhká.	Mycí prostředek plňte pouze do suché komory.
Spotřebič se v průběhu programu zastaví nebo se přeruší.	Dvířka nejsou zcela zavřena.	Zavřete dvířka.
	Do záchytné misky na tablety nekládejte žádné nádoby nebo osvěžovač. Horní koš tlačí proti vnitřní straně dvířek a brání bezpečnému zavření dvířek.	Zkontrolujte, zda není zadní stěna spotřebiče promáčknutá, např. zásuvkou nebo držákem hadice.
	Je přerušen přívod elektrického proudu nebo vody.	Obnovte přívod elektrického proudu nebo vody.
Hluk z plnicího ventilu.	Hluk je závislý na elektrické síti. Nejedná se o závadu spotřebiče, hluk nemá vliv na jeho funkci.	Příčinu nelze odstranit.

**cz** Co dělat v případě poruchy?

<b>Porucha</b>	<b>Příčina</b>	<b>Odstranění</b>
Klepání a chrastění.	Ostříkovací rameno při otáčení naráží na nádobí, které není správně uloženo.	Uložte nádobí tak, aby na něj ostříkovací ramena nenarážela.
	Při malé náplni vodní proud naráží přímo na vanu myčky.	Dejte do myčky víc nádobí, nebo ho rovnoměrně rozložte.
	Lehké kusy nádobí se při mytí pohybují.	Lehké nádobí uložte stabilně.
Tvoří se příliš mnoho pěny.	V zásobníku leštidla je prostředek pro ruční mytí.	Zásobník na leštadlo okamžitě naplňte leštidlem.
	Rozlité leštadlo.	Odstraňte leštadlo hadrem.

## Zákaznický servis

Jestliže se Vám nepodaří poruchu odstranit, obraťte se na zákaznický servis. Vždy najdeme vhodné řešení a zabrání se zbytečným návštěvám techniků. Kontaktní údaje na zákaznický servis najdete na zadní straně tohoto návodu k použití. Při zavolání uveďte označení produktu (č. E = 1) a výrobní číslo spotřebiče (č. FD = 2), které naleznete na typovém štítku  umístěném na dvířkách spotřebiče.

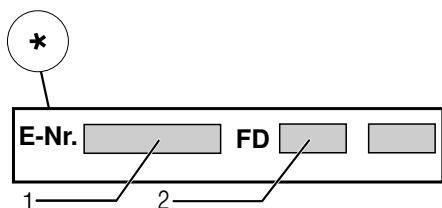
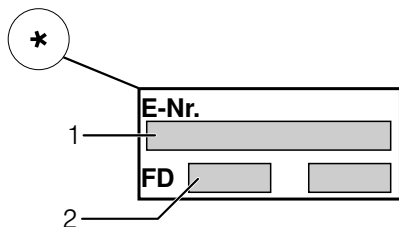

**Spolehněte se na kompetenci výrobce.** Obrat'te se na nás s důvěrou. Oprava Vašeho spotřebiče bude provedena vyškolenými techniky, kteří používají pouze originální díly.

\* podle modelu

## Instalace a připojení

K řádnému provozu musí být myčka nádobí odborně připojena. Údaje pro přívod a odtok vody, jakož i hodnoty zapojení spotřebiče do elektrické sítě, které musí odpovídat požadovaným kritériím, jsou uvedeny v následujících odstavcích, popř. v montážním návodu.

Při montáži dodržujte pořadí pracovních kroků:

1. Kontrola při dodání
2. Instalace
3. Přípojka odpadní vody
4. Přípojka pitné vody
5. Elektrické připojení

### Rozsah dodávky

V případě reklamace se obraťte na prodejce, u kterého jste spotřebič zakoupili, nebo na náš zákaznický servis.

- Myčka nádobí
- Návod k použití
- Montážní návod
- Montážní materiál
- Tlumící plechový kryt\*
- Gumová zástěrka\*
- Síťový kabel

\* podle modelu

### Bezpečnostní pokyny

Dodržujte prosím bezpečnostní pokyny uvedené v kapitole „Při instalaci“!

## Dodání

Vaše myčka nádobí byla ve výrobě z hlediska funkčnosti důkladně přezkoušena. Po přezkoušení uvnitř myčky mohou zůstat menší vodní skvrny, které zmizí po prvním mycím cyklu.

## Technické údaje

### Hmotnost:

max. 45 kg

### Napětí:

220–240 V, 50 Hz vazy 60 Hz

### Přípojná hodnota:

2,0–2,4 kW

### Jištění:

10/16 A (UK 13A)

### Příkon:

vypnutý stav (Po)\* 0,10 W

zapnutý stav (v pohotovosti)

(PI)\* 0,10 W

\*Podle nařízení (EU) 1016/2010

a 1059/2010

Přídavné funkce a nastavení

můžou příkon zvyšovat.

### Tlak vody:

minimálně 0,05 MPa (0,5 bar),

maximum 1 MPa (10 bar)

Při vyšším tlaku vody musíte namontovat redukční tlakový ventil.

### Přítokové množství:

minimálně 10 litrů/minutu

### Teplota vody:

studená voda; teplá voda max. 60 °C.

### Kapacita:

9–10 souprav (podle modelu).

## Instalace

V montážním návodu naleznete potřebné rozměry pro vestavbu spotřebiče.

Spotřebič nastavte s pomocí výškově nastavitelných nožiček do vodorovné polohy. Dbejte na to, aby byla myčka z bezpečnostního hlediska stabilní.

- Vestavné a integrované spotřebiče, které byly dodatečně instalovány jako volně stojící, musí být zajištěny proti převrnutí, např. připevněním ke zdi nebo vestavěním pod pracovní desku, která je pevně sešroubována se sousedními skříňkami.
- Spotřebič lze bez problému zabudovat mezi dřevěné nebo umělohmotné stěny kuchyňského jádra.

## Přípojka odpadní vody

1. Potřebné pracovní kroky zjistíte z montážního návodu, popřípadě namontujte sifón s odtokovým hrdlem.
2. Hadici odpadní vody připojte přiložených součástí na odtokové hrdlo sifonu.

Dbejte na to, aby odtoková hadice nebyla zlomena, zmáčknuta nebo zamotána do sebe a aby žádné uzavírací víčko v odtoku nebránilo odtékání odpadní vody.



## Přípojka pitné vody

1. Podle montážního návodu připojte přípojku pitné vody pomocí přiložených dílů na přívod vody. Dbejte na to, aby přípojka pitné vody nebyla přelomená, přímáčknutá nebo zamotaná.
2. Při výměně spotřebiče se musí vždy použít nová přívodní hadice vody.

### tlak vody:

minimálně 0,05 MPa (0,5 bar), maximálně 1 MPa (10 bar). Při vyšším tlaku vody musíte namontovat redukční tlakový ventil.

### Přítokové množství:

minimálně 10 litrů/minutu

### Teplota vody:

přednostně studená voda; u teplé vody max. teplota 60 °C.

## Přípojka teplé vody \*

\* podle modelu

Myčku nádobí můžete připojit na studenou vodu nebo teplou vodu o teplotě maximálně 60 °C.

Připojení na teplou vodu se doporučuje tehdy, je-li tato přípojka k dispozici z energeticky výhodné zhotovené teplé vody a z vhodného zařízení, např. ze solárního zařízení napojeného na vodovodní okruh.

V daném případě ušetříte energii a čas.

Nastavením teplé vody *A:0 1* spotřebič optimálně připravíte na provoz s teplou vodou.

Doporučená teplota vody je minimálně 40 °C a maximálně 60 °C. (Teplota přívodní vody).

Připojení na teplou vodu se nedoporučuje tehdy, pokud je voda ohřívána v elektrickém bojleru.

## Nastavení teplé vody:

1. Zavřete dvířka spotřebiče.
2. Zapněte tlačítko ZAP./VYP.  1.
3. Držte stisknuté tlačítko programu  A a tlačítko START  9 tak dlouho, dokud se na číselném ukazateli nezobrazí *H:0....*
4. Uvolněte obě tlačítka. Bliká kontrolka tlačítka  A a na číselném ukazateli  11 se zobrazí hodnota nastavená z výroby *H:04*.
5. Stiskněte tlačítko programu  A tolikrát, až se na číselném ukazateli  11 zobrazí hodnota nastavená z výroby *A:00*.

### Pro změnu nastavení:

1. Stisknutím tlačítka  C můžete nastavení teplé vody vypnout *A:00* nebo zapnout *A:0 1*.
2. Stiskněte tlačítko START  9. Nastavená hodnota se uloží.

## Elektrické připojení

- Připojte spotřebič pouze na střídavé napětí v rozsahu 220–240 V a 50–60 Hz do předpisově instalované síťové zásuvky s ochranným vodičem. Potřebné jištění viz typový štítek  34.
- Síťová zásuvka musí být v blízkosti spotřebiče a musí být i po vestavění volně přístupná. Pokud není zástrčka volně přístupná, musí být z hlediska instalace splněny příslušné bezpečnostní předpisy a může se použít vícepólový přepínač se vzdáleností kontaktů minimálně 3 mm.
- Změny na přípojce smějí provádět pouze odborníci.

- Prodloužení síťového napájecího kabelu je nutné zakoupit pouze v zákaznickém servisu.
- Při použití proudového chrániče lze použít pouze typ s označením . Pouze tento typ je v souladu s platnými předpisy.
- Spotřebič je vybaven bezpečnostním systémem proti úniku vody. Vezměte na vědomí, že systém funguje **pouze** tehdy, je-li spotřebič zapojen do elektrické sítě.

## Demontáž







Dodržujte i v tomto případě pořadí jednotlivých pracovních kroků.

1. Odpojte spotřebič od elektrické sítě.
2. Zavřete přívod vody.
3. Odpojte přípojku odpadní a pitné vody.
4. Povolte upevňovací šrouby od kusů nábytku.
5. Pokud má kuchyňská linka sokl, demontujte jej.
6. Myčku nádobí vytáhněte a zároveň opatrně vytahujte i hadici.

## Přeprava

Vypustěte myčku nádobí a zajistěte volné díly.

**Myčku nádobí je nutné vyprázdnit dle následujícího postupu:**

1. Otevřete přívod vody.
2. Zavřete dvířka.
3. Zapněte tlačítko ZAP./VYP. .
4. Zvolte program s nejvyšší teplotou. Na číselném ukazateli  se zobrazí předpokládaná doba trvání programu.
5. Stiskněte tlačítko START . Program se spustí.
6. Po cca 4 minutách stiskněte tlačítko START , dokud se nezobrazí číselná kontrolka . Asi po uplynutí 1 minuty se na číselném ukazateli zobrazí .
7. Vypněte tlačítko ZAP./VYP. .
8. Zavřete přívod vody. Odšroubujte přívodní hadici a nechejte vodu vytéct.

Přepravujte spotřebič pouze ve svislé poloze. (Aby se do řídicí jednotky spotřebiče nedostala zbytková voda a následně nezpůsobila chybný průběh programu.)

## Zabezpečení proti zamrznutí

Pokud je spotřebič umístěn v prostředí, kde hrozí jeho zamrznutí (např. rekreační chata), musí se ze spotřebiče vypustit voda (viz kapitola „Přeprava“).

Změny vyhrazeny.

## Dětská pojistka (zablokování dvířek)\*

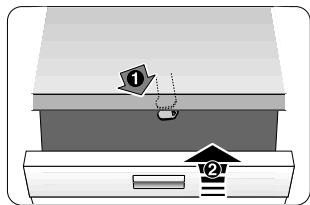

40

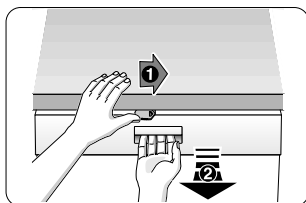

41

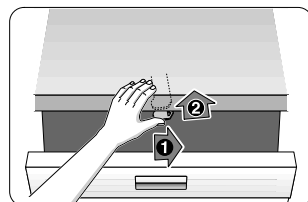

42

- 40 Aktivace dětské pojistky.
- 41 Otevření dvířek s aktivovanou dětskou pojistkou.
- 42 Deaktivování dětské pojistky.

## ⚠ Varování

Pokud necháte spotřebič bez dozoru, vždy úplně zavřete dvířka myčky nádobí. Jen tak ochráníte Vaše děti před možným nebezpečím.

## Ostříkovací hlava na plechy na pečení\*

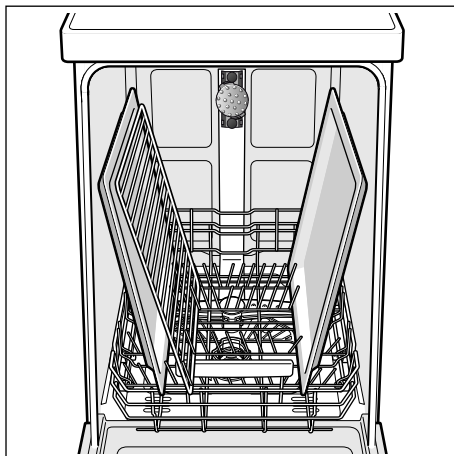
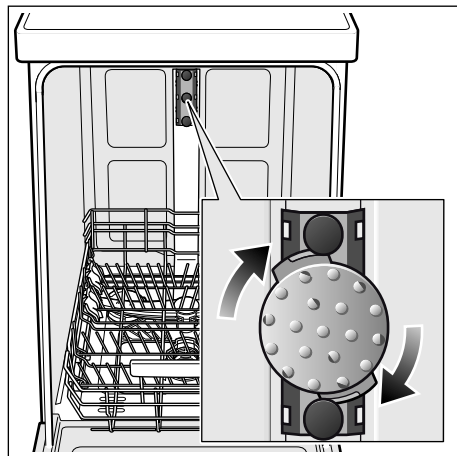

Pomocí této ostříkovací hlavy můžete mýt velké plechy nebo mřížky, také talíře s průměrem větším než 30 cm (gurmánské talíře, talíře na těstoviny, servírovací talíře). Za tímto účelem vyndejte horní koš a nasadte ostříkovací hlavu tak, jak je vyobrazeno na obrázku.

Aby proud vody mohl umýt všechny části, uložte plechy podle vyobrazení (max. 2 plechy na pečení a 2 mřížky.)

Vždy používejte myčku nádobí s vloženým horním košem nebo ostříkovací hlavou na plechy na pečení.

\* podle modelu

# Záruka AQUA-STOP

odpadá u spotřebičů bez Aqua-Stop

Kromě záručních reklamací k prodeji, plynoucích z podmínek kupní smlouvy a našich záručních podmínek, neseme zodpovědnost za způsobené škody při splnění těchto podmínek:

1. Pokud dojde vlivem chyby našeho systému Aqua-Stop ke škodě způsobené vodou, uhradíme škody soukromým uživatelům. Aby bylo dosaženo bezpečnosti proti úniku vody, musí být spotřebič připojen k elektrické síti.
2. Tato záruka spolehlivosti platí po dobu životnosti spotřebiče.
3. Předpokladem nároku na záruku je odborné nainstalování a připojení spotřebiče se systémem Aqua-Stop podle našeho návodu. Toto zahrnuje také odborně namontované prodloužení systému Aqua-Stop (originální příslušenství). Naše záruka se nevztahuje na vadná přívodní potrubí nebo vadné armatury až po přípojku systému Aqua-Stop na přívod vody.
4. Na spotřebiče se systémem Aqua-Stop není v zásadě nutné dohlížet během provozu, popř. je poté zajistit uzavřením přívodu vody. Pouze v případě delší nepřítomnosti ve Vašem bytě, např. při několikátýdenní dovolené, Vám doporučujeme uzavřít přívod vody.

## **Zákaznická linka**

CZ 251 095 555

## **Robert Bosch Hausgeräte GmbH**

Carl-Wery-Straße 34

81739 München

Germany

[www.bosch-home.com/cz](http://www.bosch-home.com/cz)



**9001102548** hu (9606-1) 440MG

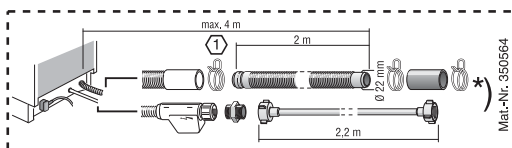
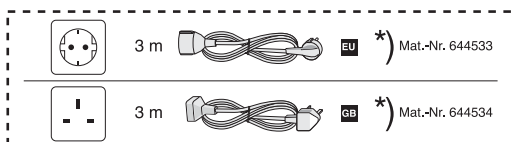
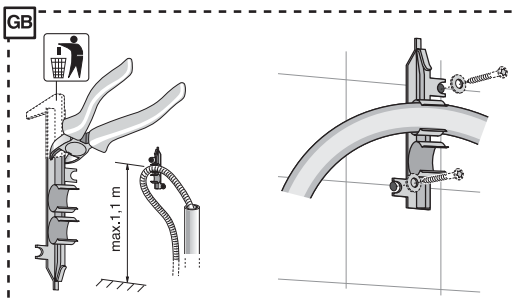
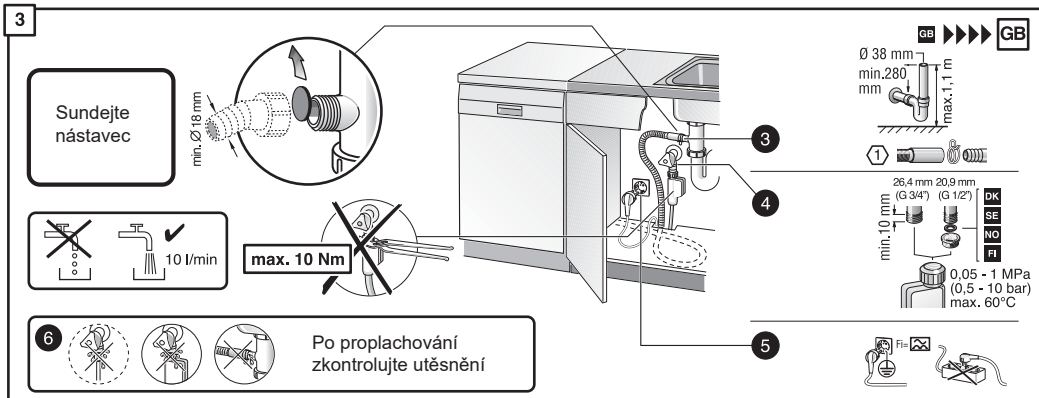
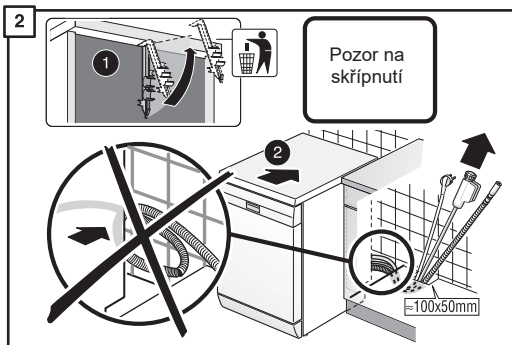
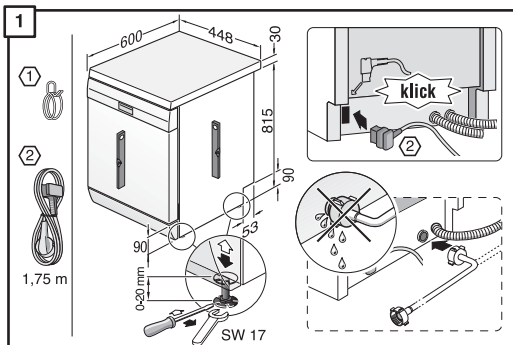

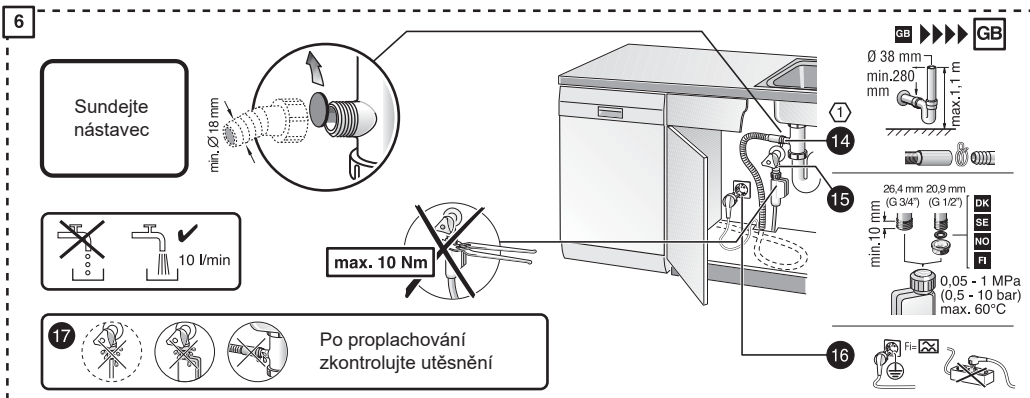
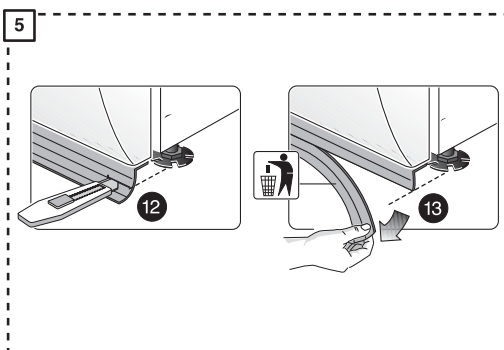
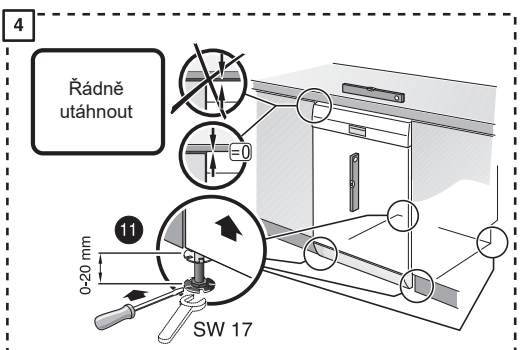
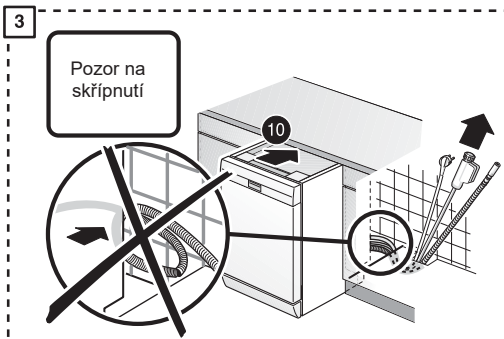
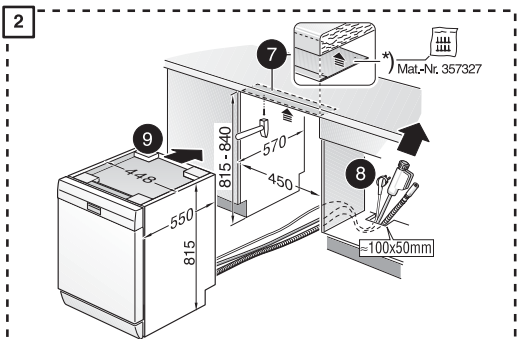
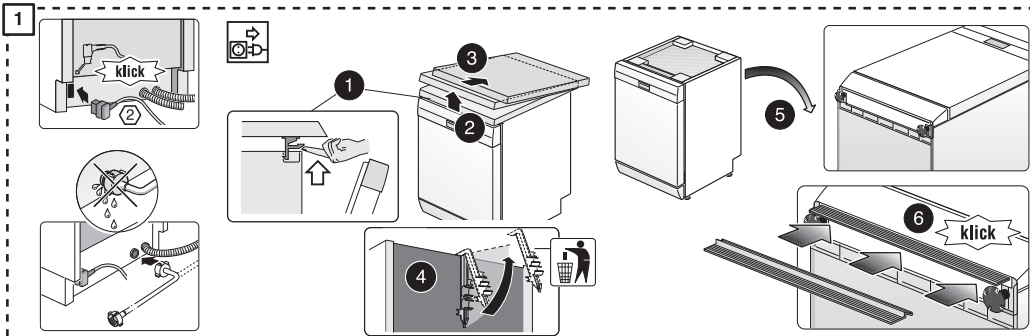

## Stručný návod Myčka nádobí

Stučně a popohněte. Vše co vaše myčka potřebe...  
 Před prvním použitím ještě prostudujte návod k instalaci a návod k použití.

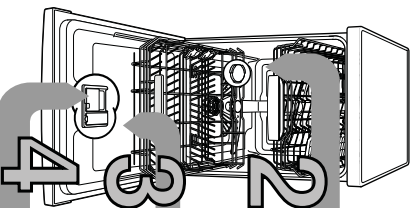

1

## Plnění speciální soli

Zjistěte hodnou tvrdost vody v Vašem dodávatele vody a zapíše ji ...

Tvrdost vody - dh	Meze tvrdosti	mmol/l	Hodnota na sprejovkě
0-6	měkka	0-1,1	H07-9
7-8	měkka	1,2-1,4	H07-7
9-10	středně	1,5-1,8	H07-2
11-12	středně	1,9-2,1	H07-3
13-16	středně	2,2-2,9	H07-4
17-21	tvrdá	3,0-3,7	H07-5
22-30	tvrdá	3,8-5,4	H07-6
31-50	tvrdá	5,5-8,9	H07-1

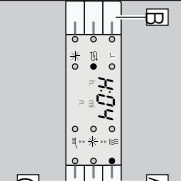

Rychle udeřte! ...

**A** jako nastavit  
 - Zapište vybrané ZAP.VVP.

- Dřve siskrujte tlačítko programu A a siskrujte tlačítko START na 30 sekund, pokud se na displeji ukazují nezhodná H0...  
 - Uvoďte oke tlačítka.

Bliká světelná kontrolka tlačítka A a na displeji ukazují se číselná hodnota nastavená z výroby H04.

- Siskrujte programové tlačítko C.

- Každým sisknutím tlačítka se nastavovaná hodnota zvyšuje o jeden stupeň, její hodnota souhrnně H07. Sledujte ukazatel zprava H00 (Vpp).

- Siskrujte tlačítko START. Nastavená hodnota se uloží ve spořitelce.

## Rozpouští vodní kámen (není nutné při nastavené hodnotě 0)

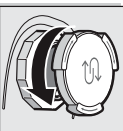

Oleřte souborovací uzávek.

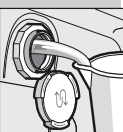

Naplněte nádobu na soli před prvním mytím vodou.

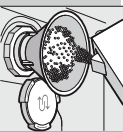

Naplněte speciální soli (množte naplněte mycí prostředky).

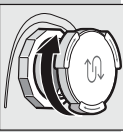

Zavřete souborovací uzávek. Imeď můžete začít s mytím.

## Plnění leštidla

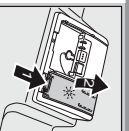

Dokonalé leštění...

Siskrujte označení 1, zvedněte uzávek 2.

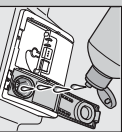

Pro optimální výsledek mytí.



Zavřete uzávek. KLIK!

## Plnění mycího prostředku

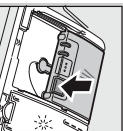

Hodně špiný, hodně mycího prostředku...  
 Oleřte uzávek (siskrujte tlačítko).

Pozor! kombinovaný mycí prostředek není vhodný pro všechny programy, včetně pro vysoké výškové.

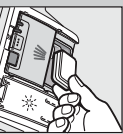

50 ml  
 25 ml  
 15 ml



Zasuněte a zmrknete uzávek. PLOPI!

## Zapnutí spořitelce

## Volba programu

Rychle, šetrně nebo intenzivně...

Přehled programu je zobrazen max. možný počet programů. Pípnisvětelné programy a jejich uspořádání si prostím zjistíte na Vašem ovládacím panelu.

Udaje k programům jsou hodnody laboratorního ošetření podle evropské normy EN 50242. Odchytky od skutečnosti jsou indikovány.

\*\* polovnití náhli

Délka programu v hodnmin.  
 Spotřeba energie v kWh  
 Spotřeba vody v litrech

Program	Auto 65°/75°	Auto 45°/65°	Eco 50°/eco	Auto 35°/45°	Super 60°	Noc*
Délka programu v hodnmin.	3:15 - 1:20	1:10 - 0:50	16 - 7	2:20	1:18	12,5
Spotřeba energie v kWh	3,15	1,10	0,50	1,18	0,70	3,55**
Spotřeba vody v litrech	16 - 7	16 - 7	16 - 7	16 - 7	16 - 7	16 - 7

## Spuštění programu začínáme...

Ušpora času (VarioSpeed+) ... při zvýšené spotřebě energie je dosaženo stejného výsledku mytí.

Polovnití náhli ... když je méně nádobí, a čas.

Intenzivní zóna ... perfektní pro špinitější nádobí, zkusí se proud vody a točící se zvyšší tepota mytí.

Hygienaplus ... V průběhu mytí se zvyšší tepota. Dosáhně se tak zvýšeného stavu mytí.

Sušení s vysokým leskem ... Váří vřizku skřím zabezpečuje lepší výsledky sušení. Lepší ochranně předat.

Jsou flexibilní...

Ušpora času (VarioSpeed+) ... při zvýšené spotřebě energie je dosaženo stejného výsledku mytí.

Polovnití náhli ... když je méně nádobí, a čas.

Intenzivní zóna ... perfektní pro špinitější nádobí, zkusí se proud vody a točící se zvyšší tepota mytí.

Hygienaplus ... V průběhu mytí se zvyšší tepota. Dosáhně se tak zvýšeného stavu mytí.

Sušení s vysokým leskem ... Váří vřizku skřím zabezpečuje lepší výsledky sušení. Lepší ochranně předat.

\*\* podle modelu

**Sifiko**  
...zkontroluje,  
popřípadě upraví,  
sifonové těsnění.

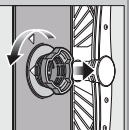

Sifony/válec odtěže,  
vyčistíte sifonový  
systém ...

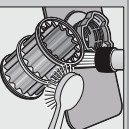

Vyčistíte pod  
lehtou vodou ...

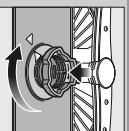

nasadíte ...

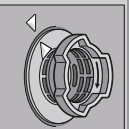

a nasťoubujete  
sifonový systém,  
**DEBELTE  
OZNAČENÍ  
NA SIFIKU**

- Vyháňáte sifonovou zástrčku.
- Odstraníte sítku a vyčerpáte vodu.
- Vyčistíte kryt čerpadla (A).
- Zkontrolujete rotační lopatky čerpadla.
- Zavěsíte kryt čerpadla, až slyšíte nastavení (B).
- Nasadíte zpět sítko.

**Ostříkovač ramena**  
...odstraní  
usazeniny/nečistoty.

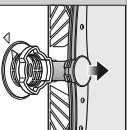

Vyháňáte nahoru  
spodní ostříkovač  
rameno ...



Odstříkujete horní  
ostříkovač  
rameno ...

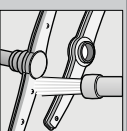

Odstříkáte trysky  
ostříkovačích  
ramen pod lehtou  
vodou (popř.  
kartáčkem) ...

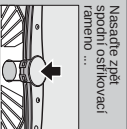

Nasadíte zpět  
spodní ostříkovač  
rameno ...

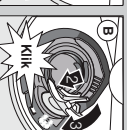

Další pokyny naleznete v návodů k použití.

**Odstraňte malé poruchy sami ...**

**Porucha**

**Možné příčiny**

**Odstáření**

Svítlí ukazatel "A"  
nebo zavesená usazenina.



Svítlí kód chyby "E.22".  
Znečištěné nebo ucpané sifiko.

Svítlí kód chyby "E.24"  
a ukazatel

Svítlí kód chyby "E.25"  
a ukazatel

Svítlí jiný kód chyby "EXX".

Ucpání nebo zomáknutí hadice  
odpadní vody.

Kryt čerpadla odpadní vody  
není namontován.

Zablokování čerpadla odpadní vody.

Program ještě nebyl ukončen.

Přibývá nejspouze nečistoty.  
Ostří noží jsou posetá více.

Rezaření

Otevřete přívod vody.

- ▶ 1. Odstřikujte přílohu vody.
- ▶ 2. Vyčistíte sifiko v přívodní hadici.
- ▶ 3. Při otevření přívodu vody musí být průtok vody min. 10 l/min. Při nižším průtoku vody nechte vyměnit přílohu vody.
- ▶ Položte přívodní hadici bez přelomení.

▶ Vyčistíte sifiko (viz nahole).

▶ Položte odtokovou hadici bez přelomení.

▶ Namontujte kryt čerpadla (viz nahole).

▶ Vyčistíte čerpadlo odpadní vody (viz nahole).

▶ Volejte zákaznický servis

(tj. sítelí kód chyby).

▶ Odpojte spotřebič ze zásuvky.

▶ Zavřete spotřebič a zapněte jej, popř.  
převzete program (viz "Průběh programu").

- ▶ Myjte pouze přílohy určené pro mytí v myčce.
- ▶ Nikdy nemějte rezačičku nádobí v myčce.

**Porucha**

**Možné příčiny**

**Odstáření**

Nádobí není čisté.

Plesň nebo pískové  
usazeniny na nádobí.



Skvrny a šmouhy.

Nádobí není suché.

Bílý prouček na nádobí  
(odšťavený).

Bílý prouček, sítko B  
zabavené (vizte část 1. údržby).

Zabavený plastového  
nádobí.

Nádobí leží na sobě, popř. není sebou.

Málo mycího prostředku.  
Zvolen nevhodný program.

Ucpání trysky ostříkovačích ramen,  
nádobůvážna.  
Zablokování ostříkovačích ramen.

Oddělte kusy nádobí, ať se navzájem nedotýkají.

▶ Dbejte pokynů výrobce (mycího prostředku).

▶ Zvolte účinnější program.

▶ Vyčistíte ostříkovačích ramen (viz nahole).

▶ Vyčistíte sítko (viz nahole).

▶ Umístete nádobí tak, aby se ostříkovačích ramena  
nemohla volně pohybovat.

Přísův mnoho leskla/průpřít málo  
leskla.

Leskla

Použití kombinovaný mycí  
postupec, na špinavý sušiči. čistek.

Špatné nastavení znečistění vody.

Chybní speciální sítko

Sleřnice nejspouze vhodné pro mytí v myčce.

Málo mycího prostředku.  
Zabavení potrařivanými (průřezová  
omáčka).

Umytí nádobí v myčce.

- ▶ Použijte šleřnice vhodné pro mytí v myčce.
- ▶ Používejte na sítko šemry mycí prostředek.
- ▶ Dbejte pokynů výrobce (myčích prostředků).
- ▶ Zabavení je neškodné, zmizí při dalších umytích.

**Přerušení programu ...**

Pozdrže během programu  
...zkontroluje,  
popřípadě upraví,  
čas 3 vteřin (Resel).



Na číselném  
ukazatel se zobrazí  
"0.01". Po čca 1  
minutě ukončí  
ukončí, zobrazí se  
0:00.

Vypněte spotřebič.

**Nádobí správně poskládejte ...**

Nádobí vhodně k mytí v myčce (bezce zbytků jídla, vosku, mazuřka, barvy, nalepovačích etiket, velké  
a šleřnice, zds se ostříkovačích ramena mohou volně pohybovat).



**cz** \* **Upozornění:**  
Dodržujte odstupy!

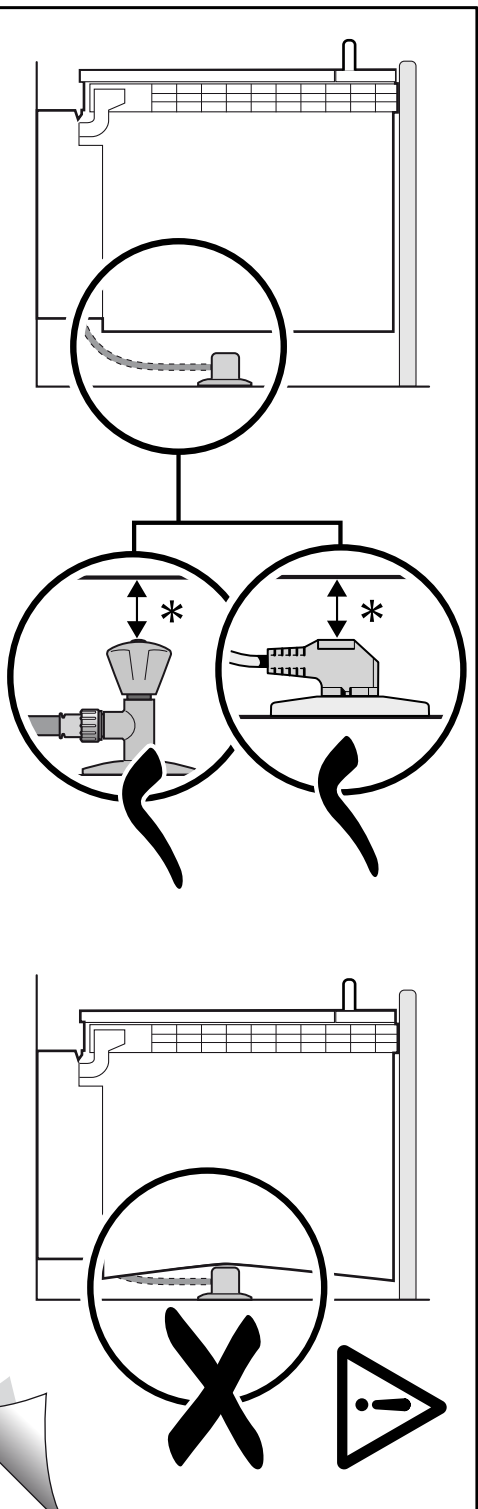

9000 905 744 (9305)

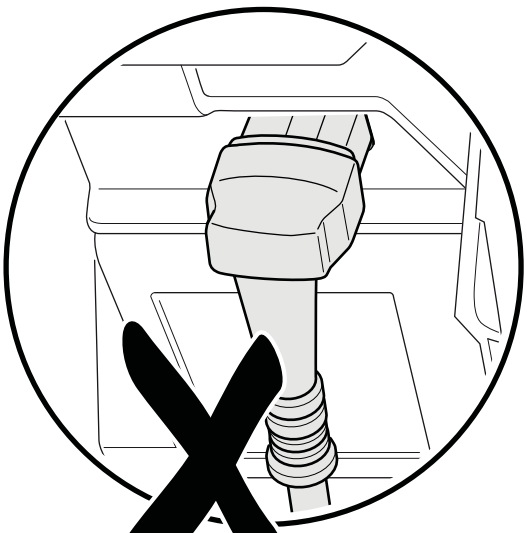
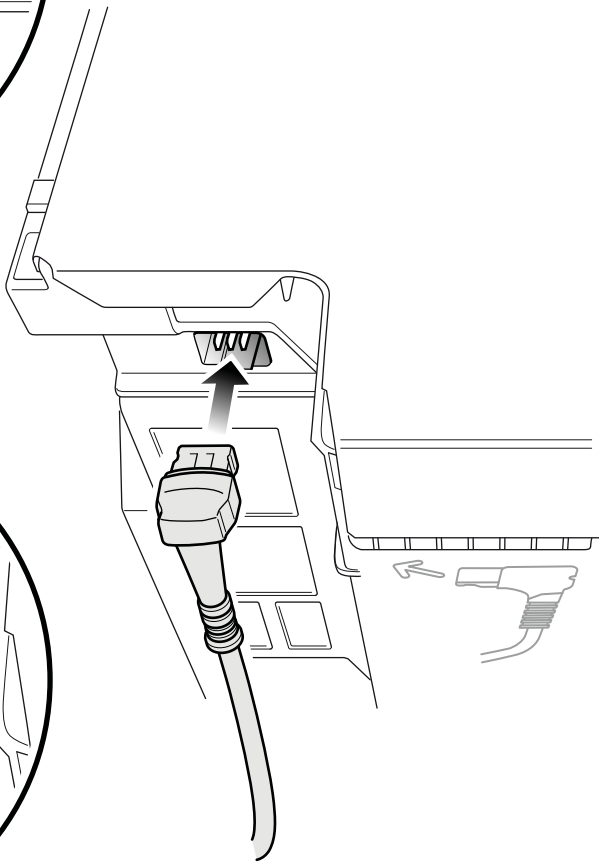
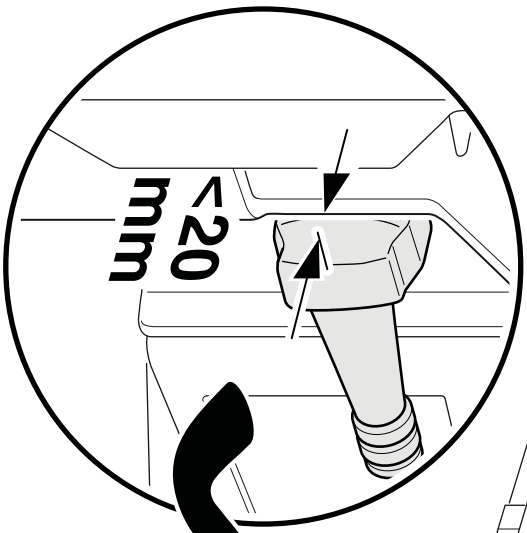

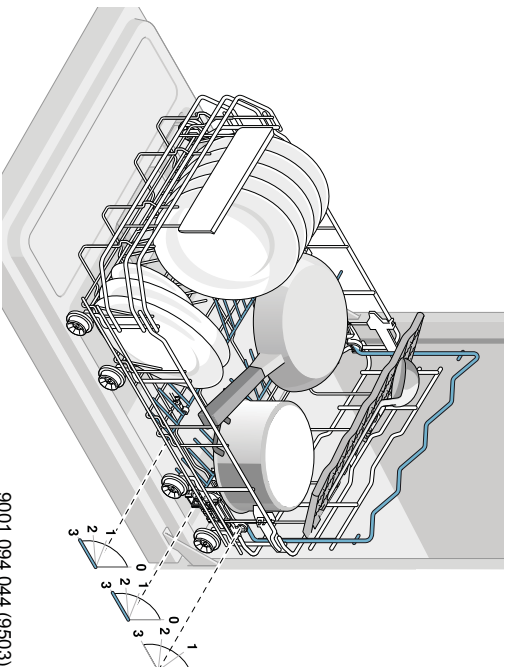
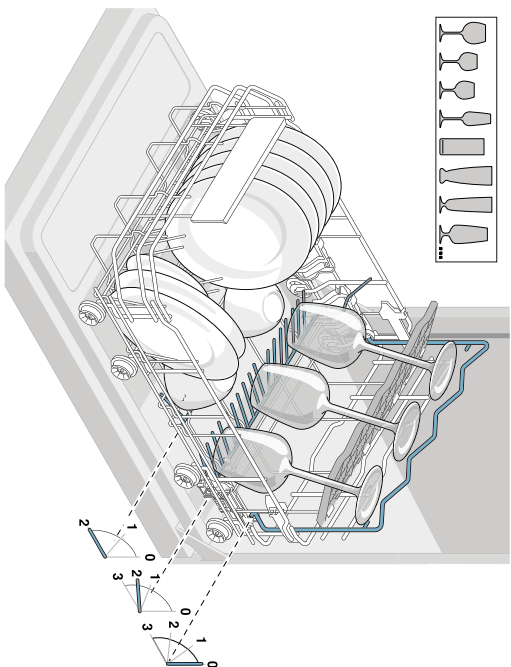
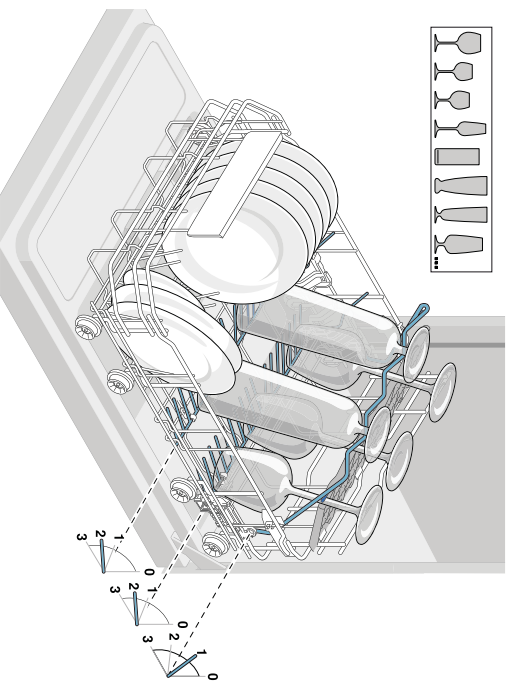
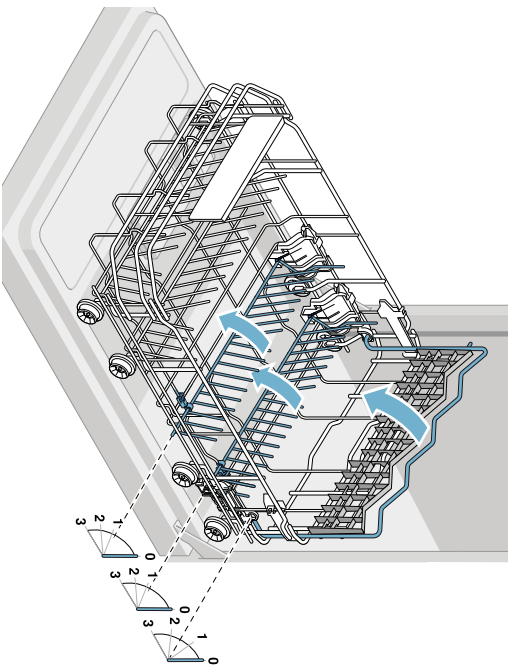

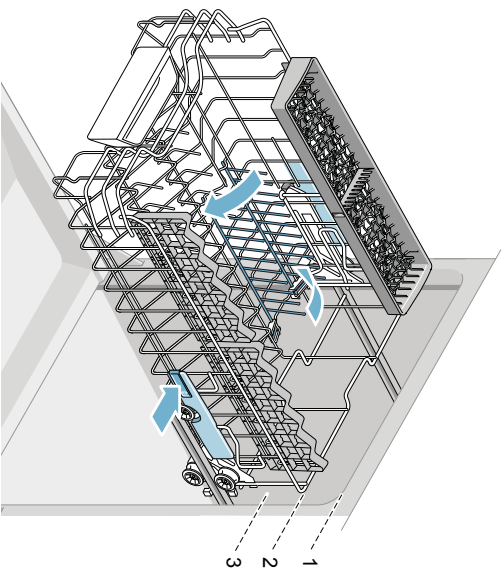
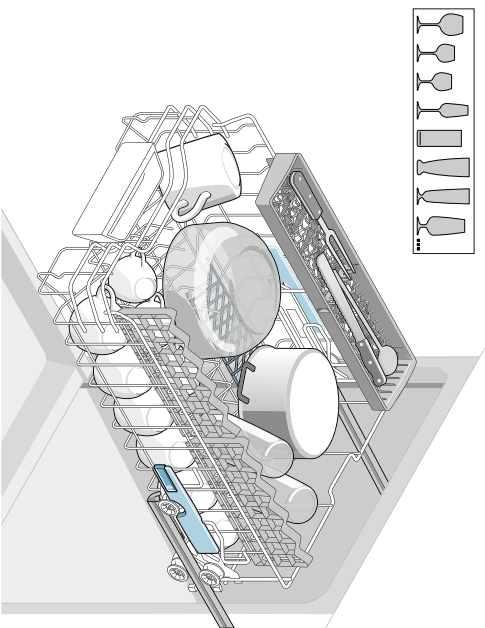
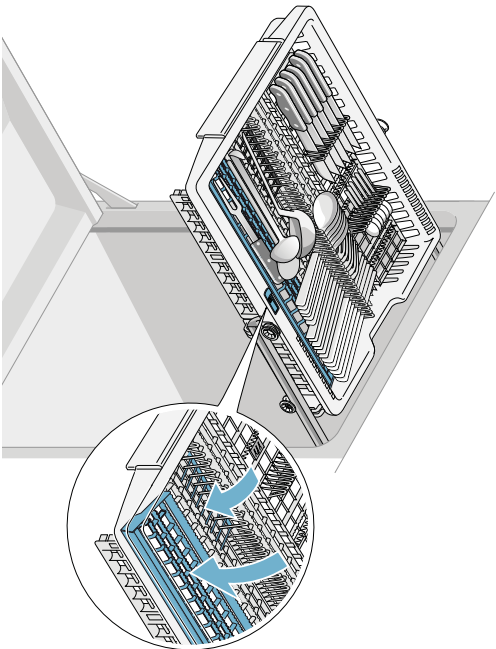
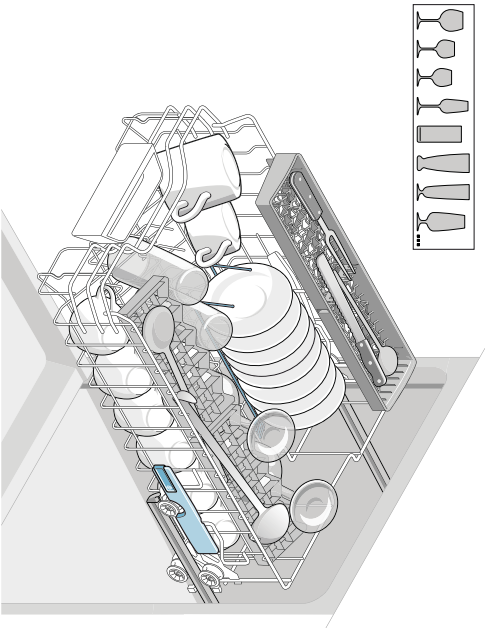



## Informační list produktu obsahuje "Delegované nařízení komise (EU) č. 1059/2010"

Značka: Bosch
Identifikační značka modelu: SPS69T88EU
Jmenovitá kapacita standardního mycího cyklu za standardních podmínek: 10
Třída spotřeby energie: A+++
Spotřeba elektrické energie 188 kWh/rok, na základě 280 standardních mycích cyklů (napojení na studenou vodu) a spotřeby v režimech s nízkou spotřebou energie. Skutečná spotřeba energie závisí na způsobu používání spotřebiče.
Spotřeba energie standardního mycího cyklu: 0,66 kWh
Spotřeba energie ve vypnutém a zapnutém stavu: 0,10 W / 0,10 W
Spotřeba vody 2660 l/rok, na základě 280 standardních mycích cyklů. Skutečná spotřeba vody se bude odvíjet od způsobu používání spotřebiče.
Třída účinnosti sušení A na stupnici od G (nejnižší účinnost) po A (nejvyšší účinnost).
Standardní program (eco 50) je standardní mycí cyklus, ke kterému se vztahují informace na etiketě a informačním listu o tom, že tento program je vhodný k mytí běžně znečištěného nádobí a že se jedná o nejúčinnější program z hlediska kombinované spotřeby energie a vody.
Délka programu standardního mycího cyklu: 195 min
Trvání režimu ponechání v zapnutém stavu: 0 min
Hlučnost: 44 dB(A) re 1pW
Volně stojící

Aug 8, 2016

Robert Bosch Hausgeräte GmbH. Postfach 83 01 01, 81701 München, Germany

[www.bosch-home.com](http://www.bosch-home.com)

## Záruční podmínky

společnosti BSH domácí spotřebiče s.r.o.

### 1. Záruka

Na tento výrobek je v souladu s § 2113 a násl. zákona č. 89/2012 Sb., občanský zákoník, v platném znění, poskytována **záruka za jakost 24 měsíců** (dále jen „záruka“), která běží zpravidla od odevzdání výrobku zákazníkovi. Pokud byla sjednána delší záruka, řídí se tato speciálními pravidly.

Záruka 24 měsíců je poskytována pouze zákazníkovi spotřebiteli a jen na výrobek **k běžnému užívání v domácnosti**. Zákazníkovi podnikateli nebo jiné právnické osobě je poskytnuta 24 měsíční záruka za předpokladu, že se koupě netýká jeho podnikatelské činnosti (např. prádelna, ubytovací služby, restaurační zařízení apod.), způsob užívání je obdobný užívání v domácnosti a výrobek není prokazatelně přetěžován (kumulativně); v ostatních případech je poskytována záruka v délce 6 měsíců. Společnost BSH domácí spotřebiče s.r.o. si vyhrazuje právo omezit plnění záruky nad rámec 6 měsíců v případě, že bude zjevné, že spotřebič není provozován v souladu s výše uvedenými podmínkami.

### 2. Pořizovací doklad a záruční list

Základním průkazem práv zákazníka je **pořizovací doklad** (paragon, faktura, leasingová smlouva apod.). Pokud byl při prodeji vydán **záruční list**, je tento součástí výrobku s výrobním číslem uvedeným na přední straně tohoto záručního listu. Nedílnou součástí záručního listu je pořizovací doklad. Zákazník si ve vlastním zájmu pořizovací doklad i záruční list pečlivě uschová.

Bezplatný záruční servis je možno poskytnout jen v případě předložení pořizovacího dokladu nebo v případě prodloužené záruky i vyplněného záručního listu a vystaveného certifikátu, pokud byl vydán. Záruční list vyplňuje prodejce a je v zájmu zákazníka zkontrolovat správnost a úplnost uvedených údajů. Záruční list je platný pouze v originálu, na kopie nebude brán zřetel.

### 3. Uplatnění záruky

Zákazník má v rámci poskytnuté záruky právo na bezplatné, včasné a řádné odstranění reklamované vady výrobku, a to opravou, popřípadě – není-li to vzhledem k povaze (tzn. příčině i projevu) vady neúměrné – právo na výměnu výrobku nebo jeho vadné součásti. Za zákonem stanovených podmínek může být poskytnuta sleva na výrobku anebo může být výrobek vrácen.

Záruční oprava se vztahuje výhradně na vady, které vzniknou průkazně v době platné záruky. Takto vzniklé vady je oprávněn odstranit pouze **autorizovaný servis**. Uplatnit záruku může zákazník u autorizovaného servisu nebo v prodejně, kde byl výrobek zakoupen, a to bez zbytečného odkladu, nejpozději však do konce záruční doby. Zvolí-li zákazník jiný, než nejbližší autorizovaný servis, bude na něm, aby nesl v souvislosti s tím zvýšené náklady.

Autorizovaný servis posoudí oprávněnost reklamace a podle povahy vady výrobku rozhodne o způsobu řešení reklamace.

Seznam autorizovaných servisů je k dispozici na [www.bosch-home.com/cz](http://www.bosch-home.com/cz).

Doba, po kterou zákazník nemůže výrobek z důvodu vady používat, se do záruční doby nepočítá. O tuto dobu se záruční doba prodlužuje. Při výměně se **běh záruční doby** neobnovuje. Při opravě nedochází k běhu nové záruční doby týkající se opravené součásti či součástky.

Po provedení záruční opravy je autorizovaný servis povinen vydat zákazníkovi čitelnou kopii opravního listu. **Opravní list** slouží k prokazování práv zákazníka, proto je ve vlastním zájmu zákazníka před podpisem opravního listu zkontrolovat jeho obsah a kopii opravního listu pečlivě uschovat.

Zákazník je povinen poskytnout autorizovanému servisu **součinnost** k ověření existence reklamované vady a k jejímu odstranění (včetně odpovídajícího potřebného vyzkoušení nebo demontáže výrobku).

Při uplatnění reklamace předá zákazník **výrobek čistý** v souladu s hygienickými předpisy nebo obecnými hygienickými zásadami včetně všech jeho součástí a příslušenství, umožňujících takové ověření a odstranění vady. V případě, že výrobek nedodá kompletní a je-li kompletnost výrobku nezbytná k zjištění existence reklamované vady a/nebo k jejímu odstranění, běh lhůty k vyřízení reklamace začíná až dodáním chybějících součástí.

## 4. Neoprávněnost reklamace

Reklamacie není oprávněná v případech, vznikla-li závada nebo poškození:

- a) prokazatelně nesprávným užíváním výrobku (např. v rozporu s návodem, s pokyny uvedenými na obalu výrobku či v záručním listě, užíváním v rozporu s obecně známými pravidly užívání předmětného výrobku, provozem při nesprávném napájecím napětí, připojování na nedovolené zdroje proudu, užíváním zboží v nevhodných podmínkách – vlhko, prašnost, extrémní tvrdost vody apod.) anebo jiným nesprávným jednáním uživatele (např. neodbornou instalací či zapojením);
- b) prokazatelně nedovolenými zásahy do přístroje (konstrukční nebo jiná úprava, neodborná montáž), živelnou katastrofou nebo mechanickým poškozením výrobku;
- c) nese-li předložený záruční list zjevné známky provedených změn údajů nebo je-li na výrobku odlišné výrobní číslo od toho, jež je uvedeno v záručním listě;
- d) u estetických komponentů, nezajišťujících funkčnost výrobku z důvodu:
  - transportního poškození nebo přemístování (poškrábání, promáčknutí, praskliny, rozbitá skla a police apod.)
  - nefunkčních estetických komponentů jako jsou madla, skla, ovládací spínače apod., které jsou důsledkem běžného opotřebení
  - změny barvy plastových komponentů (jedná se o běžný fyzikální chemický jev po čase používání)
  - vady spotřebních materiálů, u kterých je doba životnosti daná charakterem součástky (žárovky, vodní filtry, vzduchové, prachové filtry, uhlíkové filtry všeho druhu, akumulátory, baterie, apod.)
  - vady příslušenství a volitelné výbavy, způsobené nevhodnou manipulací nebo nepřiměřeným zacházením

Ze záručních oprav jsou vyloučeny případy běžné údržby nebo čištění, instalace, programování, kontroly parametrů výrobku.

## 5. Náhradní díly

Záruka na samostatně prodané náhradní díly výrobku je poskytována v délce 6 měsíců, a to za předpokladu jeho odborné instalace.

## 6. Pozáruční servis

V případě placené pozáruční opravy provedené autorizovaným servisem se poskytuje záruka v délce 24 měsíců.

## 7. Rozšířená záruka nad rámec zákona

U spotřebičů (pračky, myčky) sériově vybavených systémem **Aqua-Stop** (patent BSH) je výrobcem poskytnuta záruka na škody způsobené chybou tohoto systému. Na tyto škody je zákazníkovi spotřebiteli poskytnuta náhrada, a to po celou dobu životnosti spotřebiče. Vyloučena je náhrada škody v případě, kdy nebyl spotřebič zapojen do elektrického obvodu pod proudem.

## 8. Upozornění pro prodejce

Prodejce je povinen vyplnit správně a úplně záruční list v den prodeje výrobku. Při případné předprodejší reklamaci je třeba předložit řádně vyplněný reklamační protokol a pořizovací doklad (fakturu).

## 9. Ochrana osobních údajů

Osobní údaje zákazníka kupujícího budou použity výhradně k účelům pro zpracování objednávek a k případnému vyřízení záruky v souladu se zák. č. 101/2000 Sb., o ochraně osobních údajů.

## 10. Prohlášení o hygienické nezávadnosti výrobků

Všechny výrobky distribuované společností BSH domácí spotřebiče s.r.o. a přicházející do styku s potravinami splňují požadavky o hygienické nezávadnosti dle zákona č.258/2000 Sb., vyhlášky 38/2001 Sb. Toto prohlášení se vztahuje na všechny výrobky přicházející do styku s potravinami uvedené v aktuálním ceníku společnosti BSH domácí spotřebiče s.r.o.

### Ujištění dovozce o vydání prohlášení o shodě

Vážený zákazníku,  
dle § 13, odst.5 zákona č.22/1997 Sb. Vás ujišťujeme, že na všechny výrobky distribuované společností BSH domácí spotřebiče s.r.o. našim obchodním partnerům bylo vydáno prohlášení o shodě ve smyslu zákona č. 22/1997 Sb a nařízení vlády č. 17/2003 Sb., 616/2006 Sb. a 22/2003 Sb. a příslušných nařízení vlády. Toto ujištění dovozce o vydání prohlášení o shodě se vztahuje na všechny výrobky včetně plynových spotřebičů, které jsou obsaženy v aktuálním ceníku firmy BSH domácí spotřebiče s.r.o.

# B/S/H/

## **Kontakt na servis domácích spotřebičů BOSCH**

BSH domácí spotřebiče s.r.o.  
Radlická 350  
158 00 Praha 5

Příjem oprav  
Tel.: +420 251 095 546  
Email: **opravy@bshg.com**

Objednávky příslušenství a náhradních dílů  
Tel.: +420 251 095 556  
Email: **dily@bshg.com**

Zákaznické poradenství  
Tel.: +420 251 095 555  
Email: **bosch.spotrebice@bshg.com**

Aktuální informace o servisu naleznete na internetových stránkách **[www.bosch-home.com/cz](http://www.bosch-home.com/cz)**.  
Zde máte možnost sjednat opravu pomocí online formuláře.





# Voľne stojaca umývačka riadu **SPS69T88EU**



**BOSCH**

sk Návod na použitie

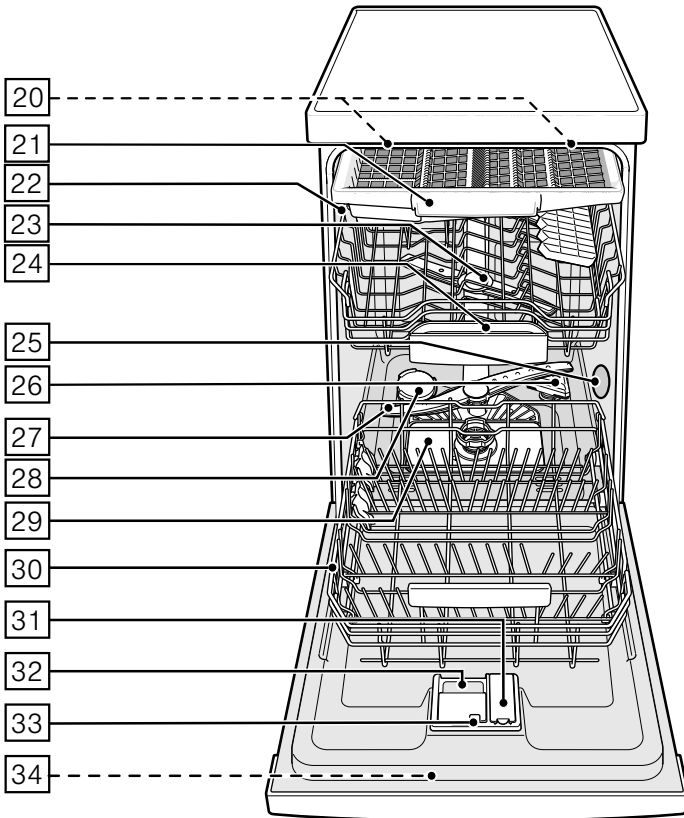
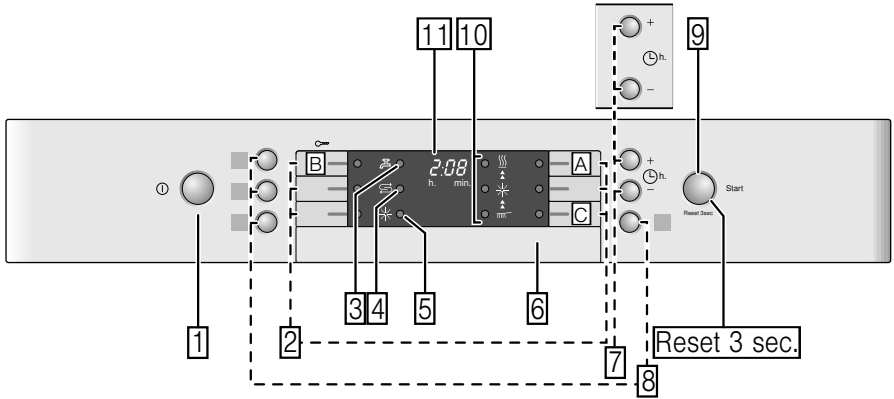

# Obsah

 <b>Použitie podľa určenia</b> .....	<b>4</b>	 <b>Riad</b> .....	<b>14</b>
 <b>Bezpečnostné pokyny</b> .....	<b>4</b>	Nie je vhodné .....	14
Predtým ako spotrebič uvediete		Poškodenie pohárov a riadu .....	14
do prevádzky .....	5	Uloženie riadu .....	14
Pri dodaní .....	5	Vyberanie riadu .....	15
Pri inštalácii .....	5	Šálky a poháre .....	15
V dennej prevádzke .....	7	Hrnce .....	15
Zablokovanie dvierok proti otvoreniu	7	Zásuvka na príbory .....	16
Zablokovanie tlačidiel .....	7	Sklopné kolíky.....	16
Pri poškodení.....	7	Držiak malých dielov .....	17
Pri likvidácii .....	8	Úprava výšky koša .....	17
 <b>Ochrana životného prostredia</b> ..	<b>8</b>	 <b>Umývací prostriedok</b> .....	<b>18</b>
Obal .....	10	Plnenie umývacieho prostriedku .....	18
Starý spotrebič .....	10	Kombinovaný umývací prostriedok .....	19
 <b>Zoznámenie sa so spotrebičom</b> .....	<b>10</b>	 <b>Prehľad programov</b> .....	<b>21</b>
Ovládací panel .....	10	Voľba programu .....	22
Vnútorý priestor .....	10	Upozornenie pre skúšobné ústavy .....	22
Prehľad ponuky programov .....	11	 <b>Prídavné funkcie</b> .....	<b>22</b>
 <b>Zariadenie na zmäkčovanie vody/ Špeciálna soľ</b> .....	<b>11</b>	Úspora času (VarioSpeedPlus) .....	22
Nastavenie .....	11	Polovičná náplň .....	22
Tabuľka tvrdosti vody .....	12	HygienaPlus (HygienePlus) .....	22
Použitie špeciálnej soli .....	12	Intenzívna zóna .....	22
Použitie umývacích prostriedkov s komponentom soli.....	12	Sušenie s vysokým leskom.....	22
Vypnutie ukazovateľa zmäkčovania vody .....	12	 <b>Obsluha spotrebiča</b> .....	<b>23</b>
 <b>Leštidlo</b> .....	<b>13</b>	Programové údaje .....	23
Nastavenie množstva leštidla .....	13	Aqua-Senzor .....	23
Vypnutie ukazovateľa		Sušenie pomocou Zeolitu.....	23
doplnenia leštidla .....	14	Zapnutie umývačky riadu .....	24
		Ukazovateľ priebehu programu .....	24
		Ukazovateľ zostatkového času .....	24

Odložený štart .....	24
Koniec programu .....	24
Automatické vypnutie po ukončení programu/vnútorne osvetlenie .....	25
Vypnutie umývačky riadu .....	25
Prerušenie programu .....	26
Ukončenie programu .....	26
Zmena programu .....	26
Intenzívne sušenie .....	26

## Čistenie a údržba ..... 27

Celkový stav spotrebiča .....	27
Špeciálna soľ a leštidlo .....	27
Filtre .....	28
Ostrekovacie ramená .....	28

## Čo robiť v prípade poruchy?.... 29

Čerpadlo odpadovej vody .....	29
Tabuľka porúch .....	30

## Zákaznícky servis ..... 39

## Inštalácia a pripojenie ..... 39

Rozsah dodávky .....	39
Bezpečnostné pokyny .....	39
Dodanie .....	40
Technické údaje .....	40
Inštalácia .....	40
Prípojka odpadovej vody .....	40
Prípojka pitnej vody .....	41
Prípojka teplej vody .....	41
Elektrické pripojenie .....	41
Demontáž .....	42
Zabezpečenie proti zamrznutiu .....	42
Preprava (Vyprázdnenie spotrebiča) .....	42

## Použitie podľa určenia

- Tento spotrebič je určený pre použitie v domácnosti, v domácom prostredí.
- Používajte umývačku riadu iba v domácnosti a iba pre uvedený účel: na umývanie riadu v domácnosti.
- Tento spotrebič je určený pre použitie maximálne do výšky 2000 m nad morom.

## Bezpečnostné pokyny

Deti do 8 rokov alebo osoby, ktoré nie sú vzhľadom ku svojej fyzickej, zmyslovej či duševnej neschopnosti či neskúsenosti alebo nevedomosti schopné spotrebič bezpečne používať, nesmú tento spotrebič používať bez dohľadu alebo pokynov zodpovednej osoby.

Nedovoľte deťom, aby sa hrali so spotrebičom. Deti do 8 rokov veku nesmú bez dozoru zodpovednej osoby spotrebič čistiť ani vykonávať jeho údržbu.

Deti mladšie ako 8 rokov veku by sa mali zdržiavať v bezpečnej vzdialenosti od spotrebiča a pripájacieho vedenia.

### **Predtým ako uvediete spotrebič do prevádzky**

Prečítajte si dôkladne návod na použitie a montážny návod. Obsahujú dôležité informácie o inštalácii, použití a údržbe spotrebiča.

Uchovajte všetky podklady pre neskoršie použitie alebo pre iného majiteľa.

Návod na použitie si môžete tiež stiahnuť z našich webových stránok. Odkaz na návod umiestnený na webových stránkach nájdete na poslednej strane tohto návodu na použitie.

### **Pri dodaní**

- 1.** Obal a spotrebič pri dodaní prekontrolujte, či nedošlo pri preprave k poškodeniu. Poškodený spotrebič nepoužívajte a neinštalujte, ale obráťte sa na svojho dodávateľa.
- 2.** Obalový materiál zlikvidujte odborne podľa platných predpisov.
- 3.** Nenechávajte obalový materiál a jeho časti deťom na hranie. Hrozí nebezpečenstvo udusenía skladanými kartónmi a fóliami.

### **Pri inštalácii**

- Dbajte na to, aby zadná strana umývačky riadu nebola po inštalácii voľne prístupná (ochrana proti dotyku kvôli horúcemu povrchu).
- Spotrebič zapojte podľa návodu na inštaláciu a montážneho návodu.
- Umývačka riadu musí byť pri inštalácii odpojená z elektrickej siete.

- Presvedčte sa, že je uzemňovací systém elektrickej siete urobený podľa predpisu.
- Elektrické podmienky pre pripojenie musia súhlasiť s údajmi na typovom štítku 34.
- Ak príde k poškodeniu sieťového kábla spotrebiča, musí byť nahradený špeciálnou prípojkou.  
Z bezpečnostných dôvodov kúpíte túto prípojkou iba v našom zákazníckom servise.
- Pokiaľ umývačku riadu zabudujete do vysokej skrine, musí byť riadne pripevnená.
- Ak bude umývačka riadu namontovaná pod alebo nad iné spotrebiče, dodržujte pokyny na montáž umývačky riadu v kombinácii s montážnym návodom príslušného spotrebiča.
- Aby bola zaručená spoľahlivá prevádzka spotrebiča, dbajte na pokyny uvedené v montážnom návode.
- Pokiaľ nemáte k dispozícii žiadne informácie alebo ak neobsahuje montážny návod žiadne zodpovedajúce pokyny, obráťte sa na výrobcu týchto spotrebičov a zistíte, či je možné umývačku riadu inštalovať nad alebo pod daný spotrebič.
- Ak nemôžete získať žiadne informácie od výrobcu, nesmiete umývačku riadu namontovať nad alebo pod tieto spotrebiče.
- Pokiaľ nainštalujete mikrovlnnú rúru nad umývačku riadu, môže prísť k poškodeniu mikrovlnnej rúry.
- Aby bola zaistená stabilita, inštalujte vstavané a integrovateľné umývačky riadu iba pod súvislé pracovné dosky, ktoré sú zoskrutkované so susednými skrinkami.
- Neinštalujte spotrebič v blízkosti tepelných zdrojov (vykurovacie telesá, zásobníky tepla, sporáky alebo iné spotrebiče produkujúce teplo) a pod varné dosky.

- Po inštalácii umývačky riadu musí byť sieťová zástrčka voľne prístupná. (pozri Elektrické pripojenie)
- Pri niektorých modeloch: Plastové puzdro na vodnej prípojke obsahuje elektrický ventil, v prívodnej hadici sa nachádzajú napájacie káble. Túto hadicu nerežte, plastové puzdro neponárajte do vody.

## V dennej prevádzke

Dodržiujte bezpečnostné upozornenie, popr. pokyny pre použitie, ktoré nájdete na obaloch umývacích prípravkov a leštidiel.

## Detská poistka (zablokovanie dvierok) \*



Popis detskej poistky nájdete v zadnej časti návodu.

\* podľa modelu



## Detská poistka (zablokovanie tlačidiel)

Môžete zabezpečiť svoj spotrebič proti neúmyselnému prerušeniu programu (napr. nesprávnou obsluhou deťmi).

## Aktivácia zablokovania tlačidiel:

1. Spustíte požadovaný program.
2. Držte tlačidlo , stlačené po dobu cca 4 sek, dokiaľ sa na číselnom ukazovateli nezobrazí . Pokiaľ v priebehu programu stlačíte ktorékoľvek tlačidlo, na číselnom ukazovateli sa zobrazí . Program nie je možné prerušiť (Reset).

## Deaktivácia zablokovania tlačidiel:

- Držte tlačidlo , stlačené po dobu 4 sek, dokiaľ na číselnom ukazovateli symbol  nezhasne.

S ukončením programu ( na číselnom ukazovateli) je blokovanie tlačidiel zrušené. Pri výpadku elektrického prúdu zostane blokovanie tlačidiel zachované. Pri každom novom spustení programu sa musí zablokovanie znova aktivovať.

## Pri poškodení:

- Opravy a zásahy pri poruchách môžu vykonávať iba odborníci. Spotrebič musí byť odpojený z elektrickej siete. Vytiahnite sieťovú zástrčku alebo vypnite poistky. Zatvorte prívod vody.

- Pri poškodení spotrebiča, predovšetkým pri poškodení ovládacieho panelu (trhliny, diery, vylomené tlačidlá) alebo pri poškodení funkcie dvierok, nesmie byť spotrebič ďalej v prevádzke. Vyťahnite sieťovú zástrčku alebo vypnite poistky. Zatvorte prívod vody a zavolajte zákaznícky servis.

### **Pri likvidácii:**

1. Poškodený a opotrebovaný spotrebič odborne zlikvidujte, aby nedošlo k poraneniu.
2. Spotrebič riadne a podľa predpisov zlikvidujte.

### **Varovanie Nebezpečenstvo poranenia!**

- Umývačku riadu nechajte otvorenú a zatvorenú iba krátkodobo pri naplnení alebo vyberaní riadu, aby ste zamedzili prípadnému poraneniu, napr. zakopnutím o dvierka umývačky riadu.
- Vkladajte nože a iné kuchynské nástroje s ostrými hrotmi do príborového priečinku hrotom dole alebo ich uložte vodorovne na policu na nože.

- Nestúpajte ani nesadajte na otvorené dvierka spotrebiča.
- U voľne stojaceho spotrebiča dbajte na to, aby koše neboli preplnené.
- Pokiaľ nie je spotrebič umiestnený vo výklenku, jedna jeho bočná strana je prístupná, musí sa z dôvodu nebezpečenstva poranenia bočná strana dvierok zakryť. Kryt obdržíte ako zvláštnu príslušenstvo v zákazníckom servise alebo v špecializovaných predajniach.

### **Varovanie Nebezpečenstvo výbuchu!**

Nedávajte do umývacieho priestoru žiadne rozpúšťadlá. Hrozí nebezpečenstvo výbuchu.

** Varovanie  
Nebezpečenstvo oparenia!**  
Behom programu otvárajte dvierka umývačky opatrne. Hrozí nebezpečenstvo oparenia horúcou vodou.



**Varovanie****Nebezpečenstvo pre deti!**

- Ak je k dispozícii detská poistka, používajte ju. Presný popis nájdete v zadnej časti návodu.
- Nedovoľte deťom, aby sa so spotrebičom hrali alebo ho obsluhovali.
- Umývacie prostriedky a leštidlá uchovávajte mimo dosah detí. Umývacie prostriedky môžu spôsobiť poleptanie ústnej dutiny, hrtanu a očí alebo môžu viesť k uduseniu.
- Zabráňte prístupu detí k otvorenej umývačke riadu. V umývačke sa môžu nachádzať malé časti, ktoré by deti mohli zhltnúť. Voda v umývacom priestore nie je pitná a môže obsahovať zvyšky umývacieho prostriedku.
- Dbajte na to, aby deti nesiahali do záchytnej misky na tablety [24]. Malé prsty by sa mohli v zárezoch priškripnúť.
- Pri otváraní a zatváraní dvierok vysoko zabudovaného spotrebiča dávajte pozor, aby deti neboli zovreté alebo pritisnuté medzi dvierkami spotrebiča a dverami skrine.
- Deti sa môžu v umývacom priestore zatvoriť (hrozí nebezpečenstvo udusenía) alebo sa môžu dostať do iných nebezpečných situácií. Preto u vyslúžených spotrebičov vytiahnite sieťovú zástrčku, odrežte sieťový kábel a odstráňte ho. Zámok zničte tak, aby sa dvierka nedali zatvoriť.



## Ochrana životného prostredia

Obaly, nové aj staré spotrebiče obsahujú cenné suroviny a recyklovateľné materiály. Jednotlivé diely roztriedené podľa druhu, prosím, podľa predpisov zlikvidujte! O aktuálnych likvidačných predpisoch a možnostiach sa informujte u vášho odborného predajcu alebo na vašej obecnej alebo mestskej správy.

### Obal

Všetky plastové diely spotrebiča sú označené medzinárodne normovanou značkou (napr. PS<polystyrén). Pri likvidácii je preto možné vytriediť plastové odpady podľa druhu. Dodržujte, prosím, bezpečnostné pokyny pod bodom "Pri dodaní".

### Starý spotrebič

Dodržujte, prosím, bezpečnostné pokyny pod bodom "Pri likvidácii".



Tento spotrebič je označený v súlade s európskou smernicou 2012/19/EÚEU o nakladaní s použitými elektrickými a elektronickými zariadeniami (waste electrical and electronic equipment - WEEE). Ďáto smernica stanoví jednotný európsky (EÚ) rámec pre spätný odber a recyklovanie použitých zariadení.



## Zoznámenie sa so spotrebičom

V prednej časti návodu nájdete vyobrazenie ovládacieho panelu a vnútorného priestoru umývačky riadu. Na jednotlivé pozície bude upozornené v texte.

### Ovládací panel

- 1 Vypínač ZAP./VYP.
- 2 Programové tlačidlá \*\*
- 3 Ukazovateľ „Kontrola prívodu vody“
- 4 Ukazovateľ doplnenia soli
- 5 Ukazovateľ doplnenia leštidla
- 6 Otvárač dverí
- 7 Odložený štart \*
- 8 Prídavné funkcie \*\*
- 9 Tlačidlo ŠTART
- 10 Ukazovateľ priebehu programu
- 11 Číselný ukazovateľ

\* podľa modelu

\*\* počet podľa modelu

## Vnútorne priestory umývačky riadu

- 20 Vnútorne osvetlenie\*
- 21 Zásuvka na príbory
- 22 Horný kôš na riad
- 23 Horné ostrekovacie rameno
- 24 Záchytná miska na tablety
- 25 Sací otvor
- 26 Vyfukový otvor (Zeolit nádoba)
- 27 Dolné ostrekovacie rameno
- 28 Zásobník na špeciálnu soľ
- 29 Filtre
- 30 Dolný kôš na riad
- 31 Zásobník na leštidlo
- 32 Zásobník na umývací prostriedok
- 33 Uzatvárateľná zástrčka zásobník na umývacieho prostriedku
- 34 Typový štítok

\* podľa modelu

## Prehľad ponuky

Nastavenie nájdete v jednotlivých kapitolách.

- H* Tvrdosť vody *H:00 - H:07*
- d* Intenzívne sušenie *Åd:00 - d:01*
- r* Leštidlo *r:00 - r:06*
- R* Teplá voda *R:00 - R:01\**
- P* Automatické vypnutie *P:00 - P:02*

\* podľa modelu

## Zariadenie na zmäkčovanie vody/Špeciálna soľ

Výsledok umývania v umývačke riadu závisí od kvality vody. Pokiaľ je voda mäkká, teda neobsahuje veľké množstvo vápnika, potom sa na nádobách neusadzujú biele vápenaté zvyšky.



Voda z vodovodu s viacej ako 7 °dH (1,2 mmol/l) sa musí pomocou špeciálnych solí (regeneračných solí) zmäkčovať v zmäkčovacom zariadení umývačky riadu. Nastavenie a potrebné množstvo soli je závislé od tvrdosti vašej vody z vodovodu (pozri tabuľku).

### Nastavenie

Pridávané množstvo soli je nastaviteľné od *H:00* do *H:07*. Pri nastavenej hodnote *H:00* nie je potrebná žiadna soľ.

1. Informujte sa vo vašej vodárni a zistite hodnotu tvrdosti vašej vody.
2. Nastavovanú hodnotu si zistíte v tabuľke tvrdosti vody.
3. Zatvorte dvierka spotrebiča.
4. Stlačte tlačidlo ZAP./MYP. 1.
5. Držte stlačené tlačidlo programu A a tlačte tlačidlo ŠTART 9 dokiaľ sa na číselnom ukazovateli neobjaví *H:0*....
6. Uvoľnite obidve tlačidlá. Kontrolka tlačidla A na ovládacom paneli bliká, a na číselnom ukazovateli 11 svieti nastavená hodnota *H:04*.

### Pre zmenu nastavenia:

1. Stlačte programové tlačidlo . S každým stlačením tlačidla sa nastavená hodnota zvýši o jeden stupeň; ak je dosiahnutá hodnota **H:07**, skočí hodnota naspäť na **H:00** (vyp.).
2. Stlačte tlačidlo ŠTART . Nastavená hodnota sa uloží.

### Tabuľka tvrdosti vody

Hodnota tvrdosti vody °dH	Rozsah tvrdosti	mmol/l	Hodnota nastavená na spotrebiči
0-6	mäkká	0-1,1	<b>H:00</b>
7-8	mäkká	1,2-1,4	<b>H:01</b>
9-10	stredná	1,5-1,8	<b>H:02</b>
11-12	stredná	1,9-2,1	<b>H:03</b>
13-16	stredná	2,2-2,9	<b>H:04</b>
17-21	tvrdá	3,0-3,7	<b>H:05</b>
22-30	tvrdá	3,8-5,4	<b>H:06</b>
31-50	tvrdá	5,5-8,9	<b>H:07</b>

### Použitie špeciálnej soli

Soľ doplňujte vždy bezprostredne pred zapnutím spotrebiča. Pretekajúci solný roztok sa tak okamžite spláchnie a nemôže dôjsť ku korózii materiálu vo vnútri umývacieho priestoru.

1. Otvorte skrutkovací uzáver zásobníku.
2. Do nádrčky nalejte vodu (je nutné iba pri prvom uvedení do prevádzky).!
3. Použite špeciálnu soľ, **(nie jedlú soľ alebo tablety)**!  
Pri tom sa vypudzuje a oteká voda.

Hneď ako sa na panely rozsvieti ukazovateľ doplnenia soli , mala by sa špeciálna soľ opäť doplniť.

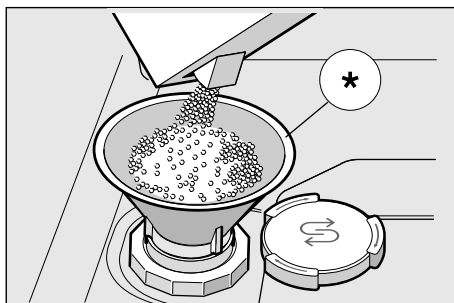

\* podľa modelu

### Použitie umývacích prostriedkov s komponentom soli

Pri použití kombinovaných umývacích prostriedkov s obsahom soli väčšinou až do tvrdosti vody 21 °dH (37°FH, 26°C/Clarke, 3,7mmol/l) sa nemusí špeciálna soľ používať. Pri tvrdosti vody nad 21 °dH je nutné použitie špeciálnej soli.

### Vypnutie ukazovateľa zmäkčovania vody

Pokiaľ vás signalizácia ukazovateľa doplnenia soli  obťažuje (napr. pri použití kombinovaných umývacích prostriedkov s obsahom soli), je ju možné vypnúť.

- Postupujte podľa popisu v kapitole "Nastavenie zmäkčovacieho zariadenia" a nastavte hodnotu na **H:00**. Tým zmäkčovacie zariadenie a ukazovateľ doplnenia soli vypnete.

### **Pozor**

Nikdy nedávajte umývací prostriedok do nádrčky pre špeciálnu soľ. Zničili by ste tým zmäkčovacie zariadenie.

## Leštidlo

Pokiaľ sa na ovládacom paneli rozsvieti ukazovateľ doplnenia leštidla , obsah leštidla vystačí ešte na 1-2 umývacie procesy.

Je nutné leštidlo doplniť.

Leštiaci prostriedok sa používa v umývačke riadu na leštenie skla a odstraňovanie škvŕn z riadu.

Používajte iba leštiace prostriedky určené pre umývačky riadu používané v domácnosti.

Kombinovaný umývací prostriedok s obsahom leštidla je možné používať iba do tvrdosti vody 21 °dH (37 °fH, 2,6 °Clarke, 3,7 mmol/l). Pri tvrdosti vody nad 21° dH je nutné použitie leštidla.

1. Otvorte zásobník  tak, že stlačíte a nadvihnete kryt na vrchnáku.

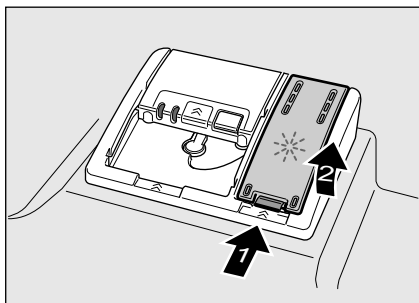

2. Naplňte zásobník leštidlom až po značku max na plniacom otvore.

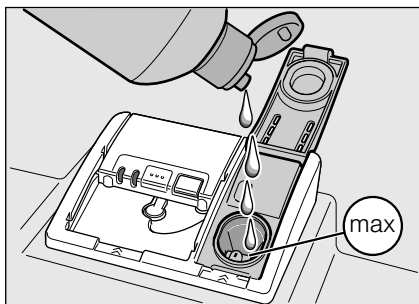







3. Zatvorte veko, dokiaľ uzáver nezaskočí.
4. Pokiaľ leštidlo pri plnení rozležete, utrite ho handričkou, aby sa pri budúcom umývacom procese netvorilo nadmerné množstvo peny.



## Nastavenie množstva leštidla

Pridávané množstvo leštidla je nastaviteľné od r:00 do r:06. Pre veľmi dobrý výsledok sušenia nastavte pridávané množstvo leštidla na r:04. Z výroby je už nastavený stupeň r:04.

Množstvo leštidla zmeňte iba vtedy, pokiaľ na riade zostávajú šmuhy (nastavte nižší stupeň) alebo škvŕny po vode (nastavte vyšší stupeň).

1. Zatvorte dvierka.
2. Stlačte tlačidlo ZAP./VYP. .
3. Držte stlačené tlačidlo programu  a zároveň stláčajte tlačidlo ŠTART  tak dlho, dokiaľ sa na číselnom ukazovateli nezobrazí H:0....
4. Obidve tlačidlá uvoľnite. Signalizácia tlačidla  bliká a na číselnom ukazovateli  sa zobrazí hodnota nastavená z výroby H:04.
5. Stlačte tlačidlo programu  toľkokrát, dokiaľ sa na číselnom ukazovateli  neobjaví hodnota nastavená z výroby r:04.

### Pre zmenu nastavenia:

1. Stlačte programové tlačidlo . S každým stlačením tlačidla sa nastavovaná hodnota zvýši o jeden stupeň, ak je dosiahnuté hodnoty r:06, hodnota sa vráti naspäť na r:00 (vyp.).
2. Stlačte tlačidlo ŠTART . Hodnota sa uloží.

## Vypnutie ukazovateľa doplnenia leštidla

Pokiaľ vás signalizácia ukazovateľa doplnenia leštidla [5] obťažuje (napr. pri použití kombinovaných umývacích prostriedkov s obsahom leštidla), môžete ho vypnúť.

- Postupujte podľa popisu v kapitole "Nastavenie zmäkčovacieho zariadenia" a nastavte hodnotu na !

Tým sa ukazovateľ doplnenia leštidla [5] vypne.



## Riad

### Nie je vhodné

- Nádobý a príbory z dreva.
- Krehké dekoračné poháre, umeleckopriemyselný a starožitný riad. Tieto dekoračné nádoby nie sú pri umývaní v umývačke odolné.
- Umelohmotné nádoby, ktoré nie sú voči teplu odolné.
- Medený a cínový riad.
- Riad znečistený popolom, voskom, mazadlami alebo farbou.

Maľované dekorácie na skle, hliníkové a strieborné diely pri umývaní môžu mať sklon k zafarbeniu alebo vyblednutiu. Niektoré druhy skla (napr. krištáľové sklo) sa môže po umývaní zakaliť.

## Poškodenie pohárov a riadu

### Príčiny:

- Druh skla a spôsob výroby skla.
- Chemické zloženie umývacieho prostriedku.
- Teplota vody umývacieho programu.

### Odporúčenie:

- Používajte iba poháre a porcelán, ktorý je výrobcom označený ako vhodný pre umývanie v umývačke riadu.
- Používajte umývací prostriedok, ktorý je pre tento typ riadu šetrný.
- Nádobý zo skla a príbory po ukončení programu vyberajte z umývačky riadu čo najskôr.

## Uloženie riadu

1. Veľké zvyšky jedla z riadu odstráňte. Nie je nutné riad predbežný umyť pod tečúcou vodou.
2. Nádobý uložte tak, aby
  - stáli stabilne a nemohli sa prevrhnúť,
  - všetky nádoby boli postavené otvorom dole,
  - nádoby s vypuknutými časťami alebo s prehĺbením postavte šikmo tak, by mohla voda odtekať,
  - nebránili otáčaniu obidvoch ostrekovacích ramien [23] a [27].

Veľmi malé časti nádob neumývajte v umývačke riadu, pretože môžu ľahko vypadnúť z koša.

## Vyberanie riadu

Aby sa zabránilo odkvapkávaníu kvapiek vody z horného koša na riad v spodnom koši, odporúča sa vyprázdňovať spotrebič zdola hore.

Hrozí nebezpečenstvo oparenia!  
Po ukončení programu umývania nechajte riad vychladnúť tak dlho, až ho budete môcť uchopiť.

### Upozornenie

Vo vnútornom priestore umývačky môžu byť po ukončení programu viditeľné kvapky vody. Na sušenie riadu to však nemá žiadny vplyv.

## Šálky a poháre

Horný koš na riad [22](#)

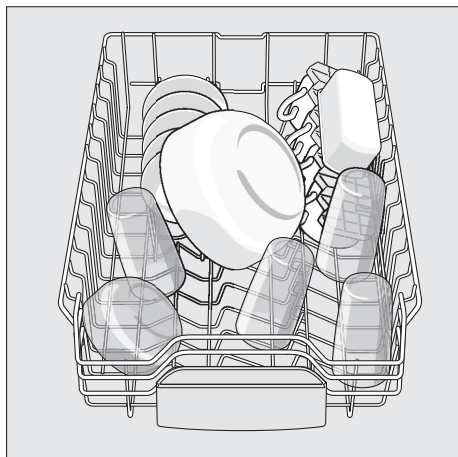

## Upozornenie

Dbajte na to, aby žiadne časti riadu neblokovali záchytnú miskú na tablety [24](#). Mohli by brániť otvoreniu vrchnáka na umývací prostriedok [32](#).

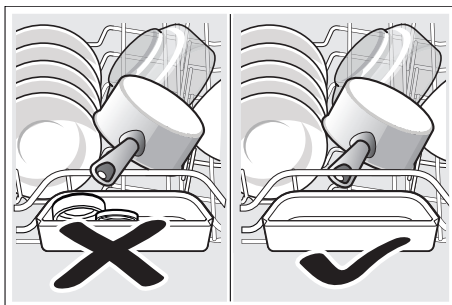

## Hrnce

Spodný koš na riad [30](#)

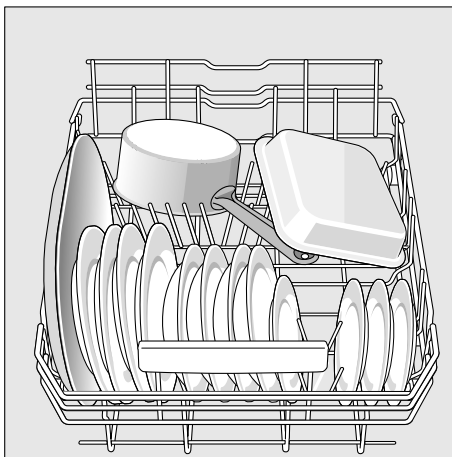

### Tip

Silno znečistené nádoby (hrnce a rajnice) umiestňujte do spodného koša, kde je silnejší prúd vody.

Dosiahnete lepšieho výsledku umývania.

### Tip

Ďalšie príklady, ako môžete vašu umývačku riadu optimálne naplniť, nájdete na konci tohto manuálu.

## Zásuvka na príbory

Usporiadajte príbory v zásuvke  ako je vyobrazené na obrázku nižšie. Oddelené usporiadanie uľahčuje vytiahnutie príborov po umývaní.

Zásuvku môžete vybrať von.

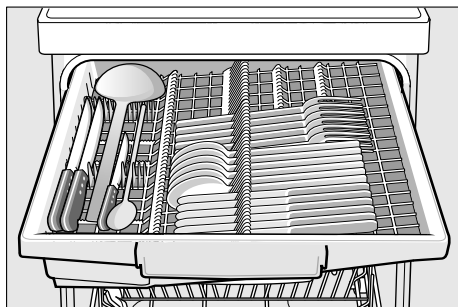

V závislosti od modelu je možné bočné odkladacie plochy sklopiť dole, čím získate viac miesta pre väčšie kusy príborov. Predné rady kolíkov môžete preklopiť pre uloženie širších rukovätí.

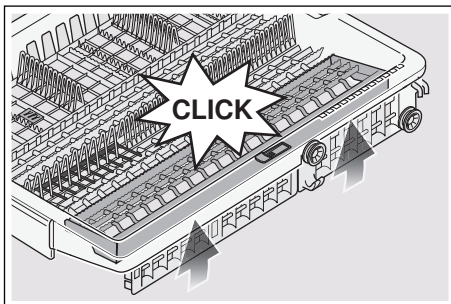
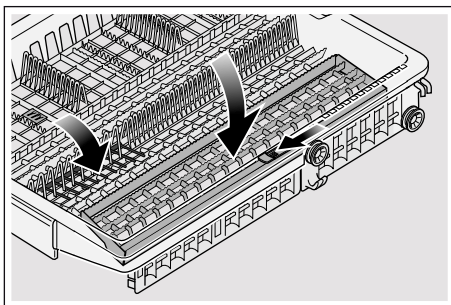

## Sklopné kolíky \*

\* podľa modelu

Kolíky sú sklopné a umožňujú tak lepšie usporiadanie hrncov, mis a pohárov.

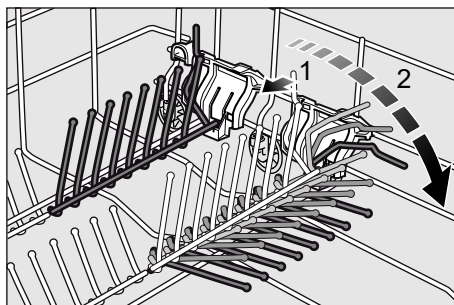



## Držiak malých dielov \*

\* podľa modelu

Držiak malých dielov spoľahlivo pridrža ľahké umelohmotné časti ako napr. poháriky, viečka atď.

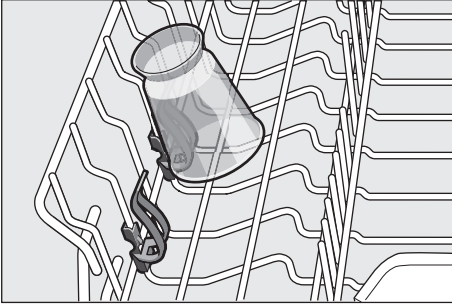

## Úprava výšky koša

Horný kôš na nádoby [22] môžete nastaviť do troch výškových stupňov, aby bolo možné v hornom alebo dolnom koši uvoľniť viac miesta pre uloženie väčších kusov nádob.

### Výška spotrebiča 81,5 cm

	Horný kôš	Dolný kôš
1.stupeň max. ø	14 cm	30 cm
2.stupeň max. ø	16 cm	28 cm
3.stupeň max. ø	19 cm	25 cm

1. Vytiahnite horný kôš na riad [22].
2. Pre **spustenie** zatlačte postupne obidve páčky vľavo a vpravo na vonkajších stranách koša smerom dovnútra. Zároveň držte kôš pevne z boku za horný okraj, aby nespadol dole.

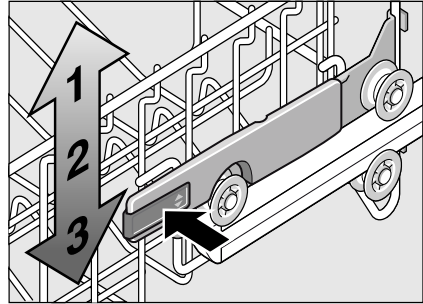

3. Pre zdvihnutie uchopte kôš na stranách horného okraja koša a **zdvihnite** ho smerom hore.
4. Predtým ako kôš opäť zasuniete, presvedčte sa, že kôš leží na obidvoch stranách **v rovnakej výške**. V opačnom prípade nezatvoríte dverka umývačky a horné ostrekovacie rameno nebude mať spojenie s cirkuláciou vody.

## Umývací prostriedok

Môžete používať tablety, práškové alebo tekuté umývacie prostriedky určené na umývanie v umývačke riadu. V žiadnom prípade nepoužívajte prostriedky pre ručné umývanie riadu. Dávkovanie tekutého alebo práškového umývacieho prostriedku si môžete prispôbiť individuálne podľa znečistenia riadu. Tablety obsahujú dostatočné množstvo účinných látok pre všetky umývacie programy. Moderné, účinné umývacie prostriedky používajú prevažne nízkoalkalickú receptúru s fosfátmi a enzýmami. Fosfáty viažu vápnik obsiahnutý vo vode. Enzýmy odbúravajú škrob a rozpúšťajú bielkoviny. Takmer každý umývací prostriedok obsahuje fosfáty. Je málo druhov, ktoré fosfáty neobsahujú. Také umývacie prostriedky majú slabšiu schopnosť viazať vápnik a vyžadujú väčšie dávkovacie množstvo. Pre odstránenie farebných škvŕn (napr. čaj, kečup) sa väčšinou používajú bielicidlá na báze kyselíka.

### Upozornenie

Pre dobrý výsledok umývania dodržujte bezpodmienečne pokyny na obaloch umývacích prostriedkov! V prípade ďalších otázok sa obráťte na poradne výrobcov umývacích prostriedkov.

**⚠ Varovanie** – dodržujte bezpečnostné pokyny a návod na použitie na obaloch umývacích prostriedkov a leštidiel.

## Plnenie umývacieho prostriedku

1. Pokiaľ je zásobník pre umývací prostriedok [32] ešte uzatvorený, stlačte zatváraciu zástrčku [33] aby ste zásobník otvorili.! Naplňte suchý zásobník [32] umývacím prostriedkom (tabletou vložte priečne, nie na výšku).  
Dávkovanie: viď pokyny výrobcu na obale umývacieho prostriedku. Rozdelenie dávkovania v zásobníku pre umývací prostriedok [32] Vám pritom pomôže naplniť správne množstvo práškového alebo tekutého umývacieho prostriedku. Pri normálnom znečistení obvykle stačí 20 - 25 ml.  
Pri použití tabliet stačí jedna tableta.

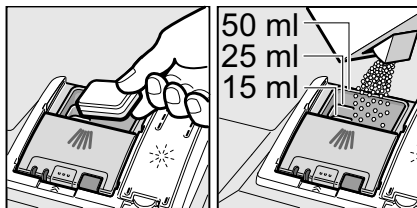

2. Zatvorte veko zásobníka pre umývací prostriedok posunutím hore, dokiaľ uzáver bez problému nezaskočí.

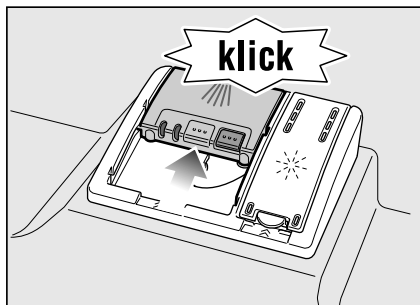

Zásobník na umývací prostriedok sa v priebehu daného programu v optimálnom čase automaticky otvorí. Práškový alebo tekutý umývací prostriedok sa v umývacom priestore postupne rozpustí.

Tableta spadne do záchytnej misky, kde sa postupne rozpustí.

### Tip

U málo znečisteného riadu stačí obvykle trochu menšie množstvo umývacieho prostriedku, ako je uvedené.

## Kombinovaný umývací prostriedok

Okrem bežných umývacích prostriedkov (samostatné) sa ponúka rad produktov s prídavnými funkciami. Tieto produkty obsahujú okrem umývacieho prostriedku často tiež leštidlo a soľ (3in1) a podľa kombinácie (4in1, 5in1, atď.) ešte prídavné komponenty, ako napr. ochrana skla alebo lesk riadu z nehrdzavejúcej ocele. Tieto kombinované umývacie prostriedky pôsobia iba do určitého stupňa tvrdosti vody (väčšinou 21 °dH). Pokiaľ je táto hodnota prekročená, je potrebné pridať soľ a leštidlo. Pokiaľ sa používajú kombinované umývacie produkty, prispôsobí sa umývací program automaticky tak, že sa vždy docieli čo najlepších výsledkov umývania a sušenia.

**⚠ Varovanie** – Do záchytnej misky na tablety [24] nepokladajte žiadne drobné diely na umývanie, bránili by ste rovnomernému rozpusteniu tablety.









**⚠ Varovanie** – Ak chcete po spustení programu do umývačky riadu vkladat' ešte nejaké nádoby, **nepoužívajte** záchytnú misku na tablety [24] ako rukoväť horného koša. Mohla by sa v nej nachádzať tableta a vy by ste tak prišli do kontaktu s rozpustenou tabletou.

## Upozornenie

- Optimálnych umývacích a sušiacich výsledkov dosiahnete použitím samostatných umývacích prostriedkov v spojení s oddeleným použitím soli a leštidla.
- U krátkych programov nemôžu tablety vplyvom rozdielneho chovania pri rozpúšťaní eventuálne dosiahnuť plné umývacie schopnosti a môžu tiež zostať nerozpustené zvyšky umývacieho prostriedku. Pre tieto programy sú vhodnejšie umývacie prostriedky v práškovom prevedení.
- Pre program "Intenzívny" (pri niektorých modeloch) stačí použiť jednu tabletu. Pokiaľ používate práškový umývací prostriedok, môžete trochu umývacieho prášku rozsypať na dvierka spotrebiča.
- Behom umývacieho programu pri použití kombinovaných umývacích prostriedkov sa môže objaviť ukazovateľ soli/leštidla. Doplnenie nie je ihneď nutné a program je plne funkčný.
- Pri použití umývacích prostriedkov s ochranným obalom rozpustným vo vode: obal vložte suchými rukami do suchej komory pre umývací prostriedok, inak môže dôjsť ku zlepeniu.
- Ak chcete prejsť z používania kombinovaných umývacích prostriedkov na samostatné umývacie prostriedky, dbajte na to, aby zmäkčovacie zariadenie a množstvo leštidla boli nastavené na správnu hodnotu.

## Prehľad programov

V tomto prehľade je zobrazený max. možný počet programov. Príslušné programy a ich usporiadanie, si prosím, zistíte na vašom ovládacom paneli.

Druh riadu	Miera znečistenia	Program	Možné prídavné funkcie	Priebeh programu
hrnce, panvice, nechúlostivé nádoby a príbory	silno prilepené, pripečené alebo zaschnuté zvyšky jedál, obsahujúce škrob alebo bielkoviny	 Auto 65°-77°	všetky	Pomocou senzoriky sa optimalizuje podľa znečistenia.
		 Auto 45° - 65°	všetky	
zmiešané nádoby a príbory	zláhka zaschnuté zvyšky jedál bežné v domácnosti	 Auto 45° - 65°	všetky	Pomocou senzoriky sa optimalizuje podľa znečistenia.
		 / <b>eco</b> Eco 50°	všetky	Predumývanie Umývanie 50° Medziomývanie Leštenie 35° Sušenie
nechúlostivé nádoby a príbory	silno prilepené, pripečené alebo zaschnuté zvyšky jedál, škrobu alebo bielkovín	 /  Super 60°	všetky	Predumývanie 60° Medziomývanie Leštenie 60° Sušenie
chúlostivé nádoby, príbory, tepelné chúlostivé plasty a poháre	málo prilepené, čerstvé zvyšky jedál	 Auto 35° - 45°	Intenzívna zóna Úspora času Úspora energie Polovičná náplň Sušenie s vysokým leskom	Pomocou senzoriky sa optimalizuje podľa znečistenia
zmiešané nádoby a príbory	zláhka zaschnuté zvyšky jedál bežné v domácnosti	 Nočný	Intenzívna zóna na Polovičná náplň Hygiena Sušenie s vysokým leskom	Predumývanie Umývanie 50° Medziomývanie Leštenie 35° Sušenie

## Voľba programu

Podľa druhu riadu a stupňa znečistenia si zvolte vhodný program.

## Upozornenie pre skúšobné ústavy

Skúšobný ústav obdrží pokyny pre porovnávacie testy (napr. podľa EN60436).

Ide o podmienky pre vykonávanie testov, nejde o výsledky alebo hodnoty spotreby.

Otázky zasielajte na nasledujúci e-mail:

dishwasher@test-appliances.com Je potrebné nahlásiť označenie produktu (č. E) a výrobné číslo (č. FD), ktoré nájdete na typovom štítku  na dvierkach spotrebiča.

## Prídavné funkcie

\* podľa modelu

Prídavné funkcie sú nastaviteľné pomocou tlačidla .

### Úspora času (VarioSpeedPlus) \*

Pomocou tejto funkcie je možné podľa zvoleného umývacieho programu skrátiť dĺžku programu o cca 20% až 66%. Aby sa pri skrátenej dobe programu dosiahlo optimálnych výsledkov umývania a sušenia, zvýši sa spotreba vody a energie.

### Polovičná náplň \*

Pokiaľ potrebujete umyť iba malé množstvo riadu (napr. poháre, šálky, taniere), je možné využiť prídavnú funkciu "polovičná náplň". Šetrí sa tak voda, energia a čas. Pri polovičnej náplni dávajte do zásobníku pre umývací prostriedok trochu menej umývacieho prostriedku ako sa odporúča pri kompletom naplnení spotrebiča.

### Hygiene Plus (HygienePlus) \*

Pomocou tejto funkcie sa zvyšuje teplota a hodnota je udržiavaná po extra dlhú dobu, čím sa dosiahne požadovaného dezinfekčného účinku. Pribežným používaním tejto funkcie dosiahnete zvýšeného stavu hygieny. Táto prídavná funkcia je ideálna napr. pre čistenie dosiek na krájanie alebo detských fliaš.

### Intenzívna zóna \*

Perfektné pre zmiešané plnenie. Do spodného koša umiestnite silno znečistené hrnce a panvice, do horného koša bežne znečistené nádoby. Tlak vody v spodnom koši sa zosilní a zvýši sa mierne teplota umývania.

### Sušenie s vysokým leskom \*

Zvýšená spotreba množstva vody pri umývaní a predĺžená fáza sušenia zabraňujú tvorbe flakov a zvyšujú účinok sušenia. Spotreba energie sa mierne zvýši. Na funkciu „extra sušenie“ odporúčame použiť leštidlo (aj pri použití kombinovaných umývacích prostriedkov).



## Obsluha spotrebiča

### Programové údaje

Programové údaje (hodnoty spotreby) nájdete v krátkom návode. Vzťahujú sa na normálne podmienky a nastavenú hodnotu tvrdosti vody  $H: 0,4$ . Rozdielne ovplyvňujúce faktory, ako napr. teplota vody alebo tlak v potrubí môžu viesť k odchýlkam.

### Aqua Senzor \*

\* podľa modelu

Aqua Senzor je optické meracie zariadenie (fotobunka), ktorá meria zakalenie umývacej vody. Aktivácia Aqua Senzoru prebieha špecificky podľa umývacieho programu. Ak je Aqua Senzor aktívny, môže sa "čistiť" umývacia voda presunúť do nasledujúceho procesu a spotreba vody sa zníži o 3 - 6 litrov. Pokiaľ je voda viacej znečistená, je odčerpaná a nahradená vodou čistou. U automatických programov sa navyše teplota a doba trvania prispôbi stupňu znečistenia vody.

### Sušenie pomocou Zeolitu

Spotrebič je vybavený Zeolit nádobou. Zeolit je minerál, ktorý dokáže uschovať vlhkosť a tepelnú energiu a znovu ich uvoľniť. Počas umývacieho procesu je táto tepelná energia používaná na sušenie minerálu a na ohriatie oplachovej vody. Počas fázy sušenia, vlhkosť z umývacieho priestoru je uchovaná v mineráli a tepelná energia sa uvoľní. Táto uvoľnená tepelná energia je vháňaná do umývacieho priestoru suchým vzduchom. Toto urýchľuje a zlepšuje sušenie. Tieto procesy týmto spôsobom ušetria veľké množstvo energie.





### Upozornenie

Uistite sa, že sací otvor [25] je voľný a nekladte žiadne riady citlivé na teplotu do spodného koša na zadnú pravú stranu nad výfukový otvor [26].

### Upozornenie - Nebezpečenstvo poranenia

Nedotýkajte sa výfukového otvoru [26]. Výfukový otvor sa zahrieva a taktiež akékoľvek poškodenie bude mať za následok spoplatnené služby zákazníkneho servisu.

## Zapnutie umývačky riadu

1. Naplno otvorte prívod vody.
2. Stlačte tlačidlo ZAP./VYP. . Ukazovateľ programu Eco 50° bliká. Tento program zostane navolený, ak nezvolíte iné tlačidlo programu . Na číselnom ukazovateli  bliká predpokladaná doba trvania programu.
3. Stlačte tlačidlo ŠTART . Program sa spustí.

### Upozornenie

#### - na prevádzku umývačky riadu:

Z ekologických dôvodov je pri každom spustení spotrebiča predvolený program Eco 50°. Setri tak prírodné zdroje a v neposlednom rade aj vašu peňaženku.

**Program Eco 50° je šetrný k životnému prostrediu. Ide o „štandardný program“ podľa nariadenia EU 1016/2010, ktorý najefektívnejšie využíva štandardný umývací cyklus pre umývanie bežne znečisteného riadu v kombinácii spotreby energie a vody určenej na umývanie riadu.**

## Ukazovateľ priebehu programu

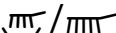
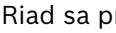
 /  Riad sa práve umýva.

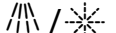
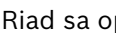
 /  Riad sa oplachuje.

 /  Riad sa suší.







## Ukazovateľ zostatkového času

Pri zvolení umývacieho programu sa na číselnom ukazovateli zobrazí zostatková doba trvania umývania . Doba trvania je behom programu určená tvrdosťou vody, množstvom riadu ako aj stupňom znečistenia a v priebehu sa môže meniť (podľa programu).

## Odložený štart \*

\* podľa modelu

Spustenie programu môžete posunúť až o 24 hodín.

1. Zatvorte dvierka.
2. Stlačte tlačidlo ZAP./VYP. .
3. Tlačidlo  stlačte toľkokrát, dokiaľ sa na číselnom ukazovateli  nezobrazí *h:00*.
4. Stlačte toľkokrát tlačidlo , + alebo -, až zobrazený čas bude zodpovedať vašim požiadavkám.
5. Stlačte tlačidlo ŠTART , odložený štart je aktivovaný.
6. Pre zrušenie odloženého štartu stlačte tlačidlo  + alebo -, dokiaľ sa na číselnom ukazovateli  nezobrazí *h:00*.

## Koniec programu

Program je ukončený, keď sa na číselnom ukazovateli  zobrazí hodnota *0:00*.



## Automatické vypnutie po ukončení programu/vnútorné osvetlenie\*

\* podľa modelu

Pre ušetrenie energie sa umývačka riadu po 1 min. alebo 120 min. po ukončení programu vypne.

Automatické vypnutie je nastaviteľné od *P:00* do *P:02*.

*P:00* Spotrebič sa automaticky nevypne.

Vnútorné osvetlenie  svieti, ak sú dvierka umývačky otvorené, nezávisle

od toho, či tlačidlo ZAP./VYP.

svieti. Ak sú dvierka umývačky riadu zatvorené, je osvetlenie vypnuté.

Pokiaľ by boli dvierka umývačky riadu otvorené dlhšie ako 60 minút, osvetlenie sa automaticky vypne.

Vnútorné osvetlenie  ak je nastavená hodnota *P:00*.

*P:01* Spotrebič sa po 1 minúte vypne.

*P:02* Spotrebič sa vypne po 120 minútach.

1. Zatvorte dvierka spotrebiča.
2. Stlačte vypínač ZAP./VYP. .
3. Držte stlačené tlačidlo programu a tlačidlo ŠTART  dokiaľ sa nezobrazí na číselnom ukazovateli

*H:0... .*

4. Uvoľnite obidve tlačidlá. Svetelná kontrolka tlačidla  svieti, na číselnom ukazovateli  sa zobrazí hodnota nastavená z výroby *H:04*.
5. Stlačte tlačidlo programu  toľkokrát, až sa na číselnom ukazovateli  zobrazí hodnota nastavená z výroby *P:0*.

### Pre zmenu nastavenia:

1. Stlačte tlačidlo programu  S každým stlačením tlačidla sa nastavovaná hodnota zvýši o jeden stupeň. Ak je dosiahnuté hodnoty *P:02*, skočí ukazovateľ späť na hodnotu *P:00*.
2. Stlačte tlačidlo ŠTART . Nastavená hodnota sa uloží.

### Vypnutie umývačky riadu

Krátku dobu po ukončení programu:

1. Vypnite tlačidlo ZAP./VYP. .
2. Zatvorte prívod vody (u Aquastopu nie je potrebné).
3. Po vychladnutí vyťahnite nádoby z umývačky riadu.

### Upozornenie

Spotrebič nechajte na konci programu pred otvorením dvierok trochu vychladnúť. Vyhnite sa náhlemu úniku pary, ktorý by mohol poškodiť zabudovaný nábytok.

## Prerušenie programu

1. Vypnite tlačidlo ZAP./VYP. . Svetelné kontrolky zhasnú. Program zostane uložený. Pokiaľ boli dvierka umývačky riadu otvorené, nechajte dvierka najprv niekoľko minút privreté, a potom ich zatvorte. Vplyvom pretlaku by sa mohli dvierka samovoľne otvoriť alebo by mohla zo spotrebiča unikať voda.
2. Pre pokračovanie programu stlačte opäť tlačidlo ZAP./VYP. .

## Prerušenie programu (Reset)

1. Držte stlačené tlačidlo ŠTART  cca na 3 sekundy. Na číselnom ukazovateli  sa zobrazí 0:0 l.
2. Priebeh programu trvá asi 1 min. Na číselnom ukazovateli  sa zobrazí 0:00.
3. Vypnite tlačidlo ZAP./VYP. .

## Zmena programu

Po stlačení tlačidla ŠTART  nie je možná žiadna zmena programu. Zmenu programu môžete urobiť iba prerušením programu (Reset).

## Intenzívne sušenie

Pre dosiahnutie lepšieho výsledku sušenia umývačka riadu pracuje pri leštení s vyššou teplotou. Dĺžka programu sa tým môže nepatrne predĺžiť. (Pozor pri chýlostivých druhoch riadu!)

1. Zatvorte dvierka spotrebiča.
2. Zapnite tlačidlo ZAP./VYP. .
3. Držte stlačené tlačidlo programu  a tlačidlo ŠTART  dokiaľ sa na číselnom ukazovateli  nezobrazí hodnota H:0....
4. Uvoľnite obidve tlačidlá. Kontrolka tlačidla  bliká a na číselnom ukazovateli  svieti hodnota nastavená z výroby H:04.
5. Stlačte tlačidlo programu  toľkokrát, až sa na číselnom ukazovateli  zobrazí hodnota nastavená z výroby d:00.

### Pre zmenu nastavenia:

1. Stlačením tlačidla  môžete zapnúť d:0 l alebo vypnúť d:00.
2. Stlačte tlačidlo ŠTART . Nastavená hodnota sa uloží.



## Čistenie a údržba

Aby ste zabránili poruchám vášho spotrebiča, je nutná pravidelná kontrola a údržba. Ušetríte čas a predídete problémovým situáciám.

### Celkový stav spotrebiča

- Prekontrolujte umývací priestor, či sa vo vnútri nenachádzajú usadeniny tukov a vodného kameňa.

Pokiaľ také usadeniny nájdete:

- Naplňte umývací priestor umývacím prostriedkom. Spustíte program s najvyššou umývacou teplotou bez riadu.

Pre čistenie umývačky riadu používajte iba špeciálne umývacie prostriedky, /čistiace prostriedky vhodné pre umývačky riadu.

- Spotrebič pravidelne čistite pomocou špeciálneho čistiaceho prostriedku určeného pre umývačky riadu. Predĺžite tak životnosť a účinnosť vášho spotrebiča.

Vhodné čistiace a ošetrovacie prostriedky si môžete kúpiť v zákazníckom servise (viď zadná strana).

- Aby tesnenie dverí umývačky riadu zostalo vždy čisté a hygienické, čistite ich pravidelne navlhčenou handričkou s trochou umývacieho prostriedku.
- Pokiaľ spotrebič dlhšiu dobu nepoužívate, nechajte dvierka mierne pootvorené. Zabráňte tým tvorbe nepríjemného zápachu.

Na čistenie umývačky riadu nikdy nepoužívajte parný čistič. Výrobca neručí za eventuálne vzniknuté škody. Pravidelne čistite čelnú stenu spotrebiča a ovládací panel mierne navlhčenou handričkou s trochou umývacieho prostriedku. Nepoužívajte hubky s hrubým povrchom a abrazívne čistiace prostriedky.

U antikorových spotrebičov: nepoužívajte nasiakavé handričky alebo ich pred prvým použitím niekoľkokrát dôkladne vyperte, aby sa zabránilo korózii.



### Varovanie!

#### Nebezpečenstvo ohrozenia zdravia!

Nikdy nepoužívajte čistiace prostriedky s obsahom chlóru!

### Špeciálna soľ a leštidlo

- Kontrolujte ukazovatele doplnenia  a . Podľa potreby soľ/ leštidlo doplňte.

## Filtre

Filtre [29] zachycujú hrubé nečistoty v umývacej vode pred vniknutím do čerpadla. Filtre sa môžu týmito nečistotami upchať.

Systém filtrov tvorí hrubý filter, plochý jemný filter a mikrofilter.

1. Po každom umývaní filtre prekontrolujte, či sa v nich nenachádzajú zvyšky jedla.
2. Otočte filtračným valcom podľa vyobrazenia a všetky filtre vytiahnite.

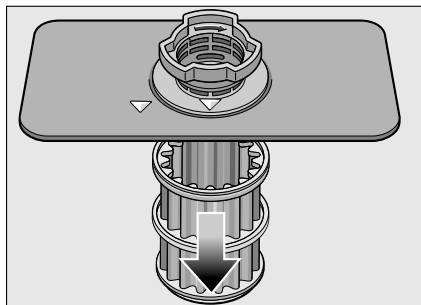
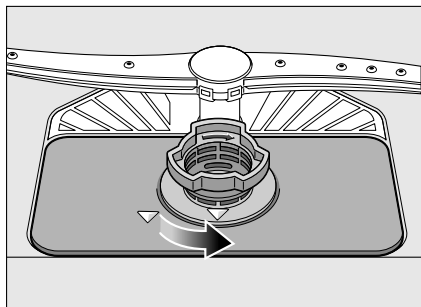

3. Filtre opláchnite pod tečúcou vodou a odstráňte prípadné zvyšky jedla.
4. Filtre vráťte a zaskrutkujte v opačnom poradí. Dávajte pozor na to, aby po zatvorení boli označenia šípok proti sebe.

## Ostrekovacie ramená

Nečistoty a vodný kameň obsiahnutý v umývacej vode môžu zablokovať trysky a uloženie ostrekovacích ramien [23] a [27].

1. Prekontrolujte, či nie sú trysky umývacích ramien upchaté.
2. Odskrutkujte horné ostrekovacie rameno [23].

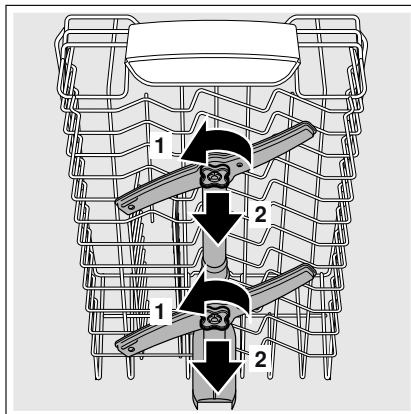

3. Stiahnite hore spodné ostrekovacie rameno [27].

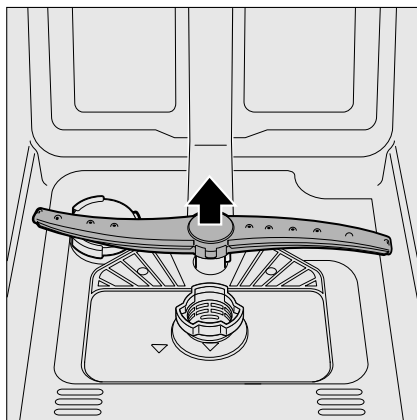

4. Vyčistite ostrekovacie ramená pod tečúcou vodou.
5. Zacvaknite alebo zaskrutkujte ostrekovacie ramená späť na svoje miesto.

## ❓ Čo robiť v prípade poruchy?

Podľa skúseností je možné odstrániť poruchy, ktoré sa vyskytujú v beznej prevádzke svojpomocne. Ušetríte tým zbytočné náklady a spotrebič uvediete opäť rýchlo do prevádzky. V nasledujúcom prehľade nájdete možné príčiny signálov poruchy a pokyny pre ich odstránenie.

### Upozornenie

Pokiaľ sa spotrebič behom umývania riadu z neznámych dôvodov zastavil alebo nespustil, spustíte najskôr funkciu "Prerušenie programu (Reset)" (viď kapitola "Obsluha spotrebiča").

**⚠️ Varovanie** – Majte na pamäti: Opravy môžu vykonávať iba odborníci. Dbajte na to, aby v prípade výmeny náhradných dielov boli použité výhradne originálne diely. Neodborne vykonanými opravami alebo použitím neoriginálnych náhradných dielov môžu vzniknúť značné škody a hrozí nebezpečenstvo ohrozenia vášho zdravia.

## Čerpadlo odpadovej vody

Čerpadlo odpadovej vody môže byť zablokované veľkými zvyškami jedla alebo cudzími telesami, ktoré filter nezachytil.

**⚠️ Varovanie – Nebezpečenstvo porezania!**

Pri čistení čerpadla dávajte pozor, aby ste sa neporanili o ostré predmety alebo o črepiny zo skla.

V tomto prípade:

1. Najprv odpojte spotrebič z elektrickej siete.
2. Odoberte horný [22] a spodný [30] koš.
3. Vytiahnite a rozoberte filtre [29].
4. Odčerpajte vodu, popri prípade priestor vysušte pomocou hubky.
5. Pomocou lyžičky vytiahnite kryt čerpadla (viď obrázok). Uchopte kryt za páčku a nadvihnite ju šikmo dovnútra. Kryt kompletne vytiahnite.

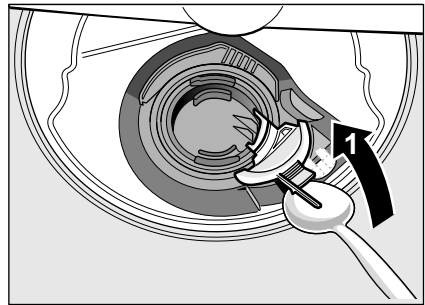

6. Prekontrolujte, či medzi lopatkami čerpadla nie sú cudzie predmety, podľa potreby ich odstráňte.
7. Umiestnite kryt do pôvodnej polohy a zatlačte smerom dole, dokiaľ počujete nezacvakne.

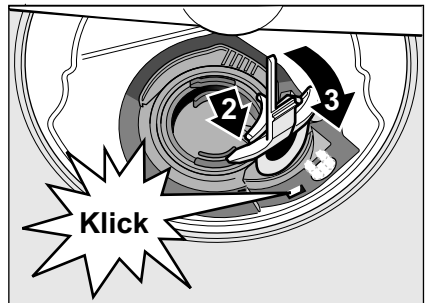

8. Filtre nasuňte späť.
9. Koše nasuňte na svoje miesto.

## Tabuľka porúch

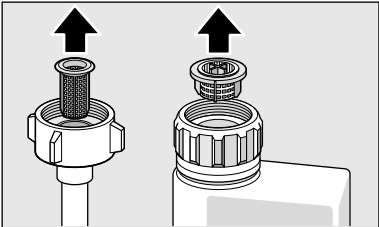
Porucha	Príčina	Odstránenie
Svieti kontrolka "Kontrola prívodu vody" <b>3</b> .	Prívodná hadica je zlomená.	Prívodnú hadicu narovnajzte.
	Prívod vody je uzatvorený.	Otvorte prívod vody.
	Prívod vody je upchatý alebo zanesený vodným kameňom	Otvorte prívod vody. Pri otvorenom prívode vody musí byť prietok min. 10 l/min.
	Filter v prívode vody je upchatý.	Vypnite spotrebič. Vytiahnite sieťovú zástrčku zo zásuvky. Zatvorte prívod vody. Odskrutkujte prípojku vody.
		
		Vyčistite filter v prívodnej hadici. Naskrutkujte späť prípojku vody. Prekontrolujte tesnosť. Pripojte spotrebič k elektrickej sieti. Spotrebič zapnite.
Svieti kód chyby <b>E:07</b> .	Nasávací otvor na pravej vnútornej strane spotrebiča zakrýva riad.	Vložte nádoby tak, aby bol nasávací otvor voľný.
Svieti kód chyby <b>E:12</b> .	Vyhrievacie teleso je zanesené alebo upchaté.	Vyčistite spotrebič čistiacimi prostriedkami alebo urobte odvápnenie. Spustite umývačku riadu so zmä kčovacím zariadením a prekontrolujte nastavenie (viď kapitola "Zariadenie pre zmä kčovanie vody/Špeciálna soľ").
Svieti kód chyby <b>E:14</b> .	Systém ochrany vody sa aktivoval.	Uzatvorte prívod vody. Volajte zákaznícky servis a nahláste poruchový kód.
Svieti kód chyby <b>E:15</b> .		
Svieti kód chyby <b>E:16</b> .	Voda stále priteká.	
Svieti kód chyby <b>E:22</b> .	Filtre <b>29</b> sú špinavé.	Vyčistite filtre. (viď kapitola "Čistenie a údržba").

<b>Porucha</b>	<b>Príčina</b>	<b>Odstránenie</b>
Svieti kód chyby E:24.	Upchatá alebo zlomená hadica odpadovej vody.	Hadicu narovnajte, podľa potreby vyčistite od usadenín.
	Sifónová prípojka je ešte zatvorená.	Prekontrolujte prípojku na sifóne, popr. ju otvorte.
	Kryt čerpadla odpadovej vody je voľný.	Zabezpečte kryt zaklapnutím. (viď kapitola "Čerpadlo odpadovej vody")
Svieti kód chyby E:25.	Zablokované čerpadlo odpadovej vody alebo kryt čerpadla odpadovej vody je voľný.	Vyčistite čerpadlo a kryt správne zaistíte zaklapnutím (viď kapitola "Čerpadlo odpadovej vody").
Svieti kód chyby E:27.	Príliš nízke sieťové napätie.	Nejde o poruchu, nechajte prekontrolovať sieťové napätie a elektroinštaláciu.
Na číselnom ukazovateli sa zobrazí iný kód chyby (E:01 - E:30).	Pravdepodobne došlo k technickej poruche.	Vypnite spotrebič tlačidlom ZAP./VYP. [1]. Po krátkej chvíli spotrebič opäť spustíte. Pokiaľ problém pretrváva, potom uzatvorte prívod vody a vytiahnite sieťovú zástrčku.  Zavolajte zákaznícky servis a uveďte poruchový kód.
Displej bliká.	Dvierka nie sú úplne zatvorené.	Zatvorte dvierka. Dbajte na to, aby z koša nevyčnievali žiadne predmety (nádoby, osviežovač) a nebránili zatvoreniu dvierok.
Svieti ukazovateľ doplnenia soli [4] alebo leštidla [5].	Chýba leštidlo.	Doplňte leštidlo.
	Chýba soľ.	Doplňte soľ.
	Snímač nerozpozná tablety soli.	Použite inú špeciálnu soľ.
Nesvieti ukazovateľ doplnenia soli [4] alebo leštidla [5].	Ukazovateľ doplnenia je vypnutý.	Aktivácia/deaktivácia (viď kapitola "Zariadenie pre zmäkčovanie vody/Špeciálna soľ").
	K dispozícii je dostatočné množstvo špeciálnej soli/leštidla.	Prekontrolujte ukazovateľ doplnenia, popr. stav naplnenia zásobníka.
Po ukončení programu zostane v spotrebiči stáť voda.	Systém filtrov alebo nádržka pod filtermi je upchatá [29].	Vyčistite filtre a nádržku pod filtermi (viď kapitola "Čerpadlo odpadovej vody").
	Program ešte nie je ukončený.	Počkajte na koniec programu alebo urobte Reset (viď kapitola "Prerušenie programu").

## sk Čo robiť v prípade poruchy?

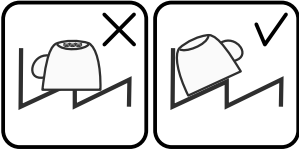
Porucha	Príčina	Odstránenie
Nádoby nie sú suché.	V zásobníku nie je alebo je príliš malé množstvo leštidla.	Doplňte leštadlo.
	Bol zvolený program bez sušenia.	Zvoľte program so sušením (viď "Prehľad programov", "Priebeh programu").
	Zvyšky vody v priehlbínach riadu a na príboroch.	Dbajte na to, aby ste nádoby ukladali do šikmej polohy.
		
	Použitý kombinovaný umývací prostriedok má zlý sušiaci účinok.	Použite iné kombinované umývacie prostriedky. Dodatočné použitie leštidla zvyšuje sušiaci účinok.
Plastové nádoby nie sú suché.	Nie je aktivované intenzívne sušenie pre zvýšenie účinku.	Aktivujte Intenzívne sušenie (viď "Obsluha spotrebiča").
	Nádoby boli vytiahnuté príliš skoro alebo proces sušenia nebol ešte ukončený.	Vyčkajte na koniec programu, popr. vytiahnite nádoby až po 30 minútach po ukončení programu.
	Použitie leštadlo má zlý sušiaci účinok.	Použite radšej značkové leštadlo. Ostatní produkty majú značne horšiu účinnosť.
Príbory nie sú suché.	Špeciálne vlastnosti plastov.	Plasty na seba viažu menej tepla ako ostatné nádoby, preto sa horšie sušia.
	Príbory nie sú správne uložené.	Podľa možností príbory od seba oddel'te.
Príbory nie sú v zásuvke na príbory správne roztriedené.	Príbory nie sú v zásuvke na príbory správne roztriedené.	Príbory správne uložte. Pokiaľ možno ich od seba oddel'te.
	Vnútorne strany spotrebiča sú po umývacom cykle mokré.	Nejde o poruchu spotrebiča. Na základe „kondenzačného sušenia“ sú kvapky vody v nádrži z fyzikálneho hľadiska podmienené a žiadané. Vlhkosť vo vzduchu sa kondenzuje na vnútorných stenách umývačky riadu, steká dole a odčerpáva sa.



<b>Porucha</b>	<b>Príčina</b>	<b>Odstránenie</b>
Zvyšky jedla na riade.	Riad je uložený príliš tesne. Kôš na riad je preplnený.	Uložte riad tak, aby sa vytvoril dostatočne voľný priestor pre prúd vody a mohol dosiahnuť povrchu riadu. Zabráňte miestam dotyku.
	Ostrekovacie rameno sa nemôže otáčať.	Uložte riad tak, aby nebránil otáčaniu ostrekovacieho ramena.
	Trysky ostrekovacích ramien sú upchaté.	Vyčistite trysky ostrekovacieho ramena, (viď kapitola "Čistenie a údržba").
	Filtre [29] sú znečistené.	Vyčistite filtre, (viď kapitola "Čistenie a údržba").
	Nesprávne nasadené alebo zaklapnuté filtre [29].	Nasadte správne filtre a zaklapnite ich.
	Príliš slabý umývací program.	Zvoľte silnejší umývací program.
	Riad bol dôkladne predumytý, senzorika sa preto rozhodla pre slabý beh programu. Pevne usadené nečistoty sa nedajú úplne odstrániť.	Riad nepredumývajte. Odstráňte iba veľké zvyšky jedla. Odporúčané nastaviť program Eco 50° alebo intenzívny umývací program.
Vysoké a úzke nádoby sa v rohovej oblasti dostatočne neumývajú.	Vysoké a úzke nádoby neukladajte príliš šikmo a do rohovej oblasti umývačky riadu.	
Horný kôš [22] nie je vpravo ani vľavo nastavený do rovnakej výšky.	Nastavte horný kôš postrannými páčkami na rovnakú výšku.	
Zvyšky umývacieho prostriedku	Veko zásobníka pre umývací prostriedok je zablokovaný kusmi riadu. Veko sa preto úplne neotvorí.	Riad nesmie zakrývať zásobník na umývacie prostriedky. Neukladajte riad ani osviežovače pri záchytnej miske na tablety.
	Veko zásobníka na umývací prostriedok blokuje tableta.	Tableta sa musí vložiť naplocho a nie nastojato.
	V rýchlom alebo krátkom programe boli použité tablety. Vo zvolenom krátkom programe sa tableta nestihne rozpustiť.	Doba rozpustnosti tablety je pre rýchly alebo krátky program príliš dlhá. Použite práškový umývací prostriedok alebo intenzívnejší program.
	Čistiaci účinok umývacích prostriedkov a ich rozpúšťacia schopnosť sa znižuje pri dlhšej dobe skladovania, umývacie prostriedky môžu zhrudkovatieť.	Umývací prostriedok vymeňte.

Porucha	Príčina	Odstránenie
Škrvny po vode na plastových nádobách.	Tvorenium kvapiek na plastovom povrchu sa z fyzikálneho hľadiska nedá vyhnúť. Po uschnutí sú viditeľné škrvny.	Použite intenzívnejší program (častejšia výmena vody). Pri ukladaní dbajte na to, aby riad bol uložený šikmo. Použite leštidlo. Prípadne zvýšte nastavenie zmäkčovacieho vody.
Stierateľné alebo vo vode rozpustné povlaky v zásobníku alebo na dverách.	Látky obsiahnuté v umývacom prostriedku sa môžu usádzať. Tieto povlaky sa väčšinou nedajú chemicky odstrániť (čistič pre domáce spotrebiče, ...).	Zmeňte značku umývacieho prostriedku. Spotrebič vyčistíte mechanicky.
	Pokiaľ je na dne zásobníka "biely povlak", je zmäkčovacie zariadenie nastavené na medznú hodnotu.	Zvýšte nastavenie zmäkčovacieho zariadenia, popr. zmeňte umývací prostriedok.
	Veko zásobníka na soľ [28] nie je zatvorený.	Vrchnák zásobníka na soľ pevne utiahnite.
	Iba u pohárov: začínajúca korózia skla, je ju možné iba zdanlivo zotrieť.	Vid' kapitola "Poškodenie pohárov a riadu".
Biele, ťažko odstrániteľné povlaky na nádobách, zásobníku alebo dverách.	Látky obsiahnuté v umývacom prostriedku sa môžu usadzovať. Tieto povlaky sa väčšinou nedajú chemicky odstrániť (čistič pre domáce spotrebiče, ...).	Zmeňte značku umývacieho prostriedku. Spotrebič vyčistíte mechanicky.
	Nesprávne nastavený rozsah tvrdosti vody alebo je tvrdosť vody vä čšia ako 50 °dH (8,9 mmol/l).	Nastavte zmäkčovacie zariadenie podľa návodu na obsluhu alebo na obsluhu alebo doplňte soľ.
	Umývací prostriedok 3 in 1 alebo biologický alebo ekologický prostriedok nie je dostatočne účinný.	Nastavte zmäkčovacie zariadenie podľa návodu na obsluhu alebo použite samostatné umývacie prostriedky (kvalitný značkový prostriedok, soľ, leštidlo).
	Dávka umývacieho prostriedku nie je dostatočná.	Zvýšte množstvo umývacieho prostriedku alebo ho vymeňte.
	Zvolený umývací program nie je dostatočne silný.	Zvoľte intenzívnejší umývací program.

<b>Porucha</b>	<b>Príčina</b>	<b>Odstránenie</b>
Zvyšky čaju alebo stopy rúžu na riade.	Príliš nízka teplota umývania.	Vyberte program s vyššou teplotou umývania.
	Príliš málo prostriedku na umývanie alebo nevhodný prostriedok na umývanie.	Použite vhodný prostriedok na umývanie a správne dávkovanie.
	Riadič bol dôkladne predumytý, senzorika sa preto rozhodla pre slabý beh programu. Pevne usadené nečistoty nie je možné úplne odstrániť.	Riadič neoplachujte. Odstráňte iba veľké zvyšky jedla. Odporúčané nastaviť program Eco 50°.
Farebné (modré, žlté, hnedé), ťažko odstrániteľné až neodstrániteľné povlaky v prístroji alebo na riade z nehrdzavejúcej ocele.	Tvorba povlaku zo zeleniny (napr. z kapusty, zeleru, zemiakov, cestovín, ...) alebo z kohútikovej vody (napr. mangánu).	Čiastočne odstrániteľné čističom na umývačky riadu alebo mechanickým čistením. Povlaky sú zdravotne neškodné.
	Tvorba povlaku na striebornom alebo hliníkovom riade vplyvom kovových zložiek.	Čiastočne odstrániteľné čističom na umývačky riadu alebo mechanickým čistením.
Farebné (žlté, oranžové, hnedé), ľahko odstrániteľné usadeniny vo vnútornom priestore umývačky riadu (predovšetkým na dne umývačky riadu).	Tvorba tzv. "mydlového" povlaku z látok obsiahnutých vo zvyškoch jedla a kohútikovej vody (vodný kameň).	Prekontrolujte funkciu zmäkčovacieho zariadenia (doplňte špeciálnu soľ), popr. pri použití kombinovaných prostriedkov na umývanie (tabliet) aktivujte funkciu zmäkčovania (pozri kapitola "Zmäkčovacie zariadenie/ Špeciálna soľ").
Zafarbenie plastových častí vo vnútri spotrebiča.	Používaním spotrebiča sa môžu plastové časti umývačky zafarbiť.	Zafarbenie je prirodzené a nemá negatívny vplyv na funkciu spotrebiča.
Zafarbenie plastového riadu.	Príliš nízka teplota umývania.	Vyberte program s vyššou teplotou umývania.
	Riadič bol dôkladne predumytý, senzorika sa preto rozhodla pre slabý beh programu. Pevne usadené nečistoty nie je možné úplne odstrániť.	Riadič neoplachujte. Odstráňte iba veľké zvyšky jedla. Odporúčané nastaviť program Eco 50°.

## sk Čo robiť v prípade poruchy?

<b>Porucha</b>	<b>Príčina</b>	<b>Odstránenie</b>
Odstrániteľné škvryny na pohároch, pohároch s kovovým vzhľadom a príboroch.	Príliš veľa leštidla.	Nastavte množstvo leštidla na nižší stupeň.
	Chýba leštidlo alebo je nastavené príliš malé množstvo dávkovania.	Použite leštidlo a prekontrolujte dávkovanie (odporúčaný stupeň 4-5).
	Zvyšky prostriedku na umývanie v umývacej fáze programu "Leštenie". Vrchnák zásobníka na prostriedok na umývanie je zablokovaný riadom (vrchnák sa úplne neotvorí).	Veko zásobníka na prostriedok na umývanie nesmie byť blokovaný riadom.  Do záchytnej misky na tablety neumiestňujte žiadne kusy riadu alebo osviežovač.
	Riad bol dôkladne predumytý, sensorika sa preto rozhodla pre slabý beh programu. Pevne usadené nečistoty nie je možné úplne odstrániť.	Riad neoplachujte. Odstráňte iba veľké zvyšky jedla. Odporúčané nastaviť program Eco 50°.
Začínajúce alebo už existujúce ireverzibilné (trvalé) zakalenie skla.	Poháre nie sú odolné a vhodné na umývanie v umývačke riadu. Odporúčené ručné umývanie.	Používajte poháre odolné a vhodné na umývanie v umývačke riadu. Zabraňte dlhej fáze parného sušenia (doba po ukončení umývacieho cyklu). Použite umývacie program s nižšou teplotou. Nastavte zmäkčovacie zariadenie podľa tvrdosti vody (v danom prípade o jeden stupeň nižšie). Použite prostriedok na umývanie s obsahom látok na ochranu skla.
Stopy hrdze na príboroch.	Príbory nie sú dostatočne odolné proti hrdzaveniu. Ostrie noža je ku korózii náchyľnejšie.	Používajte príbory z nehrdzavejúceho materiálu.
	Príbory tiež hrdzavejú, ak sa umývajú spoločne s hrdzavejúcimi dielmi (rukoväte hrncov, poškodené koše na riad, atď.)	Neumývajte riad s dielmi, ktoré podliehajú korózii.
	Vo vode je príliš vysoký obsah soli, pretože uzáver zásobníka soli nie je pevne uzatvorený alebo sa sol' pri dopĺňaní rozsykala.	Uzáver zásobníka na sol' pevne zatvorte. Rozsypanú sol' odstráňte.

<b>Porucha</b>	<b>Príčina</b>	<b>Odstránenie</b>
Spotrebič sa nespustí.	Domová poistka nefunguje.	Skontrolujte poistku.
	Sieťový kábel nie je zapojený.	Dbajte na to, aby bol sieťový kábel na zadnej strane prístroja úplne zapojený do sieťovej zásuvky. Prekontrolujte sieťové zásuvky.
	Dvierka umývačky riadu nie sú dovreté.	Zatvorte dvierka.
Program sa sám spustí.	Nepočkali ste na ukončenie programu.	Vykonajte Reset. (pozri kapitola "Prerušenie programu").
Dvierka sa nedajú ľahko otvoriť.	Detská poistka je aktivovaná.	Deaktivujte detskú poistku. (pozri "Návod na použitie" – zadná strana obálky)
Dvierka nie je možné zatvoriť.	Zámok dvierok je aktivovaný.	Pri zatváraní dvierok použite väčšiu silu.
	Zlé zabudovanie bráni uzatváraniu dvierok.	Prekontrolujte zabudovanie spotrebiča: dvierka a diely zabudovania si nesmú pri zatváraní prekážať.
Veko zásobníka prostriedku na umývanie nie je možné zatvoriť.	Zásobník na prostriedok na umývanie alebo Veko je zablokované zlepenými zvyškami prostriedku na umývanie.	Odstráňte zvyšky prostriedku na umývanie.
Zvyšky prostriedku na umývanie v zásobníku na prostriedok na umývanie alebo v záchytnej miske na tablety.	Ostrekovacie ramená sú zablokované uloženým riadom, prostriedok na umývanie sa preto nespláchnie.	Zaistite, aby sa ostrekovacie ramená mohli voľne otáčať.
	Zásobník na prostriedok na umývanie bol pri plnení vlhký.	Prostriedok na umývanie plňte iba do suchého zásobníka.
Spotrebič sa počas programu zastaví alebo sa preruší.	Dvierka nie sú úplne zatvorené.	Zatvorte dvierka.
	Do záchytnej misky na tablety nekladajte žiadny riad alebo osviežovač. Horný kôš tlačí proti vnútornej strane dvierok a bráni bezpečnému zatvoreniu dvierok.	Prekontrolujte, či nie je zadná stena prístroja pretlačená, napr. zásuvkou alebo držiakom hadice.
	Je prerušený prívod elektrického prúdu alebo vody.	Obnovte prívod elektrického prúdu alebo vody.
Hluk z plniaceho ventilu.	Hluk je závislý od elektrickej siete. Nejde o poruchu spotrebiča a nemá vplyv na jeho funkciu.	Príčinu nie je možné odstrániť.

## sk Čo robiť v prípade poruchy?

<b>Porucha</b>	<b>Príčina</b>	<b>Odstránenie</b>
Klopanie a hrkotanie.	Rameno na ostrekovanie pri otáčaní naráža na riad, ktorý nie je správne uložený.	Uložte riad tak, aby ramená na ostrekovanie do neho nenarážali.
	Pri malej náplni prúd vody naráža priamo na vaňu umývačky riadu.	Dajte do umývačky riadu viac riadu, alebo ho rovnomerne rozložte.
	Ľahké kusy riadu sa pri umývaní pohybujú.	Ľahký riad uložte stabilne.
Tvorí sa príliš veľa peny.	V zásobníku leštidla je prostriedok na ručné umývanie.	Zásobník na leštidlo okamžite naplňte leštidlom.
	Rozliate leštidlo.	Odstráňte leštidlo handričkou.

## Zákaznícky servis

Ak sa Vám nepodarí poruchu odstrániť, obráťte sa na zákaznícky servis. Vždy nájdeme vhodné riešenie a zabráni sa zbytočným návštevám technikov. Kontaktné údaje na zákaznícky servis nájdete na zadnej strane tohto návodu na použitie. Pri zavolaní uveďte označenie produktu (č. E = 1) a výrobné číslo spotrebiča (č. FD = 2), ktoré nájdete na typovom štítku  umiestnenom na dvierkach spotrebiča.

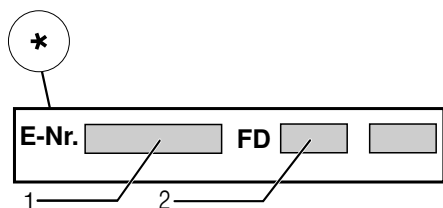
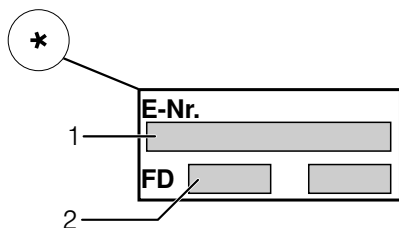

**Spôľahnite sa na kompetenciu výrobcu.** Obráťte sa na nás s dôverou. Oprava vášho spotrebiča bude vykonaná vyškolenými technikmi, ktorí používajú iba originálne diely.

\* podľa modelu

## Inštalácia a pripojenie

Na riadnu prevádzku musí byť umývačka riadu odborne pripojená. Údaje na prívod a odtok vody, ako aj hodnoty zapojenia spotrebiča do elektrickej siete, ktoré musia zodpovedať požadovaným kritériám, sú uvedené v nasledujúcich odsekoch, popr. v montážnom návode.

Pri montáži dodržujte poradie pracovných krokov:

1. Kontrola pri dodaní
2. Inštalácia
3. Pripojka odpadovej vody
4. Pripojka pitnej vody
5. Elektrické pripojenie

### Rozsah dodávky

V prípade reklamácie sa obráťte na predajcu, u ktorého ste spotrebič zakúpili alebo na náš zákaznícky servis.

- Umývačka riadu
- Návod na použitie
- Montážny návod
- Montážny materiál
- Tlmiaci plechový kryt\*
- Gumová zásterka\*
- Sieťový kábel

\* podľa modelu

### Bezpečnostné pokyny

Dodržujte prosím bezpečnostné pokyny uvedené v kapitole "Pri inštalácii"!

## Dodanie

Vaša umývačka riadu bola vo výrobe dôkladne preskúšaná z hľadiska jej funkčnosti. Po preskúšaní môžu v umývacom priestore zostať menšie vodné škvrny. Zmiznú po prvom umývacom cykle.

## Technické údaje

### Hmotnosť:

Max. 45 kg

### Napätie:

220 - 240 V, 50 Hz až 60 Hz

### Prípojná hodnota:

2,0–2,4 kW

### Istenie:

10/16 A (UK 13A)

### Príkion:

vypnutý stav (Po)\* 0,10 W

zapnutý stav (v pohotovosti)  
(PI)\* 0,10 W

\* Podľa nariadenia (EÚ) č. 1016/2010 a 1059/2010.

Prídavné funkcie a nastavenia môžu príkion zvyšovať.

### Tlak vody:

minimálne 0,05 MPa (0,5 bar)

maximálne 1 MPa (10 bar)

Pri vyššom tlaku vody musíte namontovať redukčný tlakový ventil.

### Prítokové množstvo:

minimálne 10 litrov/minútu

### Teplota vody:

studená voda;; teplá voda max. 60 °C.

### Kapacita:

9-10 súprav (podľa modelu).

## Inštalácia

V montážnom návode nájdete potrebné rozmery na zabudovanie spotrebiča. Spotrebič nastavte s pomocou výškovo nastaviteľných nožičiek do vodorovnej polohy. Dbajte na to, aby umývačka riadu bola z bezpečnostného hľadiska stabilná.

- Zabudované a integrované spotrebiče, ktoré boli dodatočne inštalované ako voľne stojace, musia byť zabezpečené proti prevrhnutiu, napr. pripevnením ku stene alebo zabudovaním pod pracovnú dosku, ktorá je pevne zoskrutkovaná so susednými skrinkami.
- Spotrebič je možné bez problémov zabudovať medzi drevené alebo umelohmotné steny kuchynského jadra.

## Prípojka odpadovej vody

1. Potrebné pracovné kroky zistíte z montážneho návodu, prípadne namontujte sifón s odtokovým hrdlom.
2. Hadicu odpadovej vody pomocou priložených súčastí namontujte na odtokové hrdlo sifónu. Dbajte na to, aby odtoková hadica nebola zlomená, stlačená alebo zamotaná do seba a žiadny uzatvárací vrchnák v odtoku nebránil odtokaniu odpadovej vody.



## Prípojka pitnej vody

1. Podľa montážneho návodu pripojte prípojku pitnej vody pomocou priložených dielov na prívod vody. Dbajte na to, aby prípojka pitnej vody nebola prelomená, stlačená alebo zamotaná.
2. Pri výmene spotrebiča sa musí vždy použiť nová prívodná hadica vody.

### tlak vody:

minimálne 0,05 MPa (0,5 bar)  
 maximálne 1 MPa (10 bar)  
 Pri vyššom tlaku vody musíte namontovať redukčný tlakový ventil.

### Prítokové množstvo:

minimálne 10 litrov/minútu

### Teplota vody:

prednostne studená voda;;  
 u teplej vody max. teplota 60 °C

## Prípojka teplej vody \*

\* podľa modelu

Umývačku riadu môžete pripojiť na studenú vodu alebo teplú vodu s teplotou maximálne 60 °C.

Pripojenie na teplú vodu sa odporúča vtedy, ak je táto prípojka k dispozícii z energeticky výhodne zhotovenej teplej vody a z vhodného zaradenia, napr. zo solárneho zariadenia napojeného na vodovodný okruh.

V danom prípade ušetríte energiu a čas. Nastavením teplej vody

**A:0** / spotrebič optimálne pripravíte na prevádzku s teplotou vodou.

Odporúčaná teplota vody je minimálne 40 °C a maximálne 60 °C. (teplota prívodnej vody).

Pripojenie na teplú vodu sa neodporúča vtedy, ak je voda ohrievaná v elektrickom bojleri.

## Nastavenie teplej vody:

1. Zatvorte dvierka spotrebiča.
2. Zapnite tlačidlo ZAP./VYP. **[1]**.
3. Držte stlačené tlačidlo programu **[A]** a tlačidlo ŠTART **[9]** tak dlho, kým sa na číselnom ukazovateli nezobrazí **H:0**....
4. Uvoľnite obe tlačidlá. Bliká kontrolka tlačidla **[A]** a na číselnom ukazovateli **[11]** sa zobrazí hodnota nastavená z výroby **H:04**.
5. Stlačte tlačidlo programu **[A]** toľkokrát, až sa na číselnom ukazovateli **[11]** zobrazí hodnota nastavená z výroby **A:00**.

### Na zmenu nastavenia:

1. Stlačením tlačidla **[C]** môžete nastavenie teplej vody vypnúť **A:00** alebo zapnúť **A:0** /.
2. Stlačte tlačidlo ŠTART **[9]**. Nastavená hodnota sa uloží.

## Elektrické pripojenie

- Pripojte spotrebič iba na striedavé napäť tie v rozsahu 220–až 240 V a 50 - 60 Hz do predpisovo inštalovanej sieťovej zásuvky s ochranným vodičom. Potrebné istenie pozrite na typovom štítku **[34]**.
- Sieťová zásuvka musí byť v blízkosti spotrebiča a aj po zabudovaní voľne prístupná. Ak nie je zástrčka voľne prístupná, musia byť z hľadiska inštalácie splnené príslušné bezpečnostné predpisy a môže sa použiť viacpólový prepínač so vzdialenosťou kontaktov minimálne 3 mm.
- Zmeny na prípojke môžu vykonávať iba odborníci.

## sk Inštalácia a pripojenie

- Predĺženie sieťového napájacieho kábla je nutné zakúpiť iba v zákazníckom servise.
- Pri použití prúdového chrániča je možné použiť iba typ s označením . Iba tento typ je v súlade s platnými predpismi.
- Spotrebič je vybavený bezpečnostným systémom proti úniku vody. Zoberte na vedomie, že systém funguje **iba** vtedy, ak je spotrebič zapojený do elektrickej siete.

## Demontáž







Dodržiujte aj v tomto prípade poradie jednotlivých pracovných krokov.

1. Odpojte spotrebič z elektrickej siete.
2. Zatvorte prívod vody.
3. Odpojte prípojku odpadovej a pitnej vody.
4. Povoľte upevňovacie skrutky z kusov nábytku.
5. Ak má kuchynská linka sokel, demontujte ho.
6. Umývačku riadu vytiahnite a zároveň opatrne vyťahujte aj hadicu.

## Preprava

Vypustite umývačku riadu a zaistite voľné diely.

### Umývačku riadu je nutné vyprázdniť podľa nasledujúceho postupu:

1. Otvorte prívod vody.
2. Zatvorte dverka.
3. Zapnite tlačidlo ZAP./VYP. .
4. Vyberte program s najvyššou teplotou. Na číselnom ukazovateli  sa zobrazí predpokladaná doba trvania programu.
5. Stlačte tlačidlo ŠTART . Program sa spustí.
6. Po cca 4 minútach stlačte tlačidlo ŠTART , kým sa nezobrazí číselná kontrolka . Asi po uplynutí 1 minúty sa na číselnom ukazovateli zobrazí .
7. Vypnite tlačidlo ZAP./VYP. .
8. Zatvorte prívod vody. Odskrutkujte prívodnú hadicu a nechajte vodu vytiecť.

Prepravujte spotrebič iba vo zvislej polohe.

(Aby sa do riadiacej jednotky spotrebiča nedostala zvyšková voda a následne nespôsobila nesprávny priebeh programu).

## Zabezpečenie proti zamrznutiu

Ak je spotrebič umiestnený v prostredí, kde hrozí jeho zamrznutie (napr. rekreačná chata), musí sa zo spotrebiča vypustiť voda (pozri kapitola "Preprava").

Zmeny vyhradené.

## Detská poistka (zablokovanie dvierok)\*

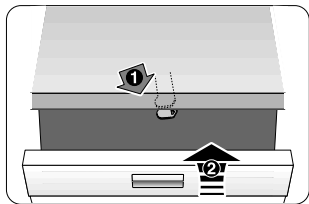

40

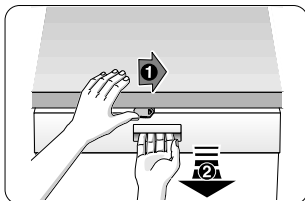

41

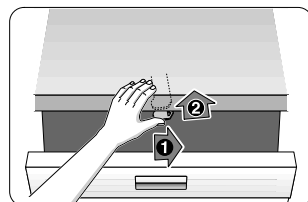

42

### **⚠ Varovanie**

40 Aktivácia detskej poistky.

41 Otvorenie dvierok  
s aktivovanou detskou poistkou.

42 Deaktivovanie detskej poistky.

Ak necháte spotrebič bez dozoru, vždy úplne zatvorte dverka umývačky riadu. Len tak ochránite vaše deti pred možným nebezpečenstvom.

## Ostrekovacia hlava na plechy na pečenie\*

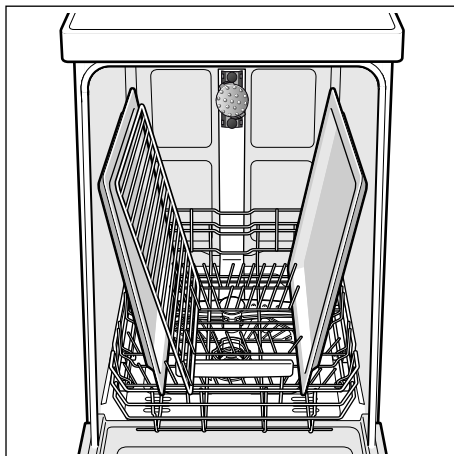
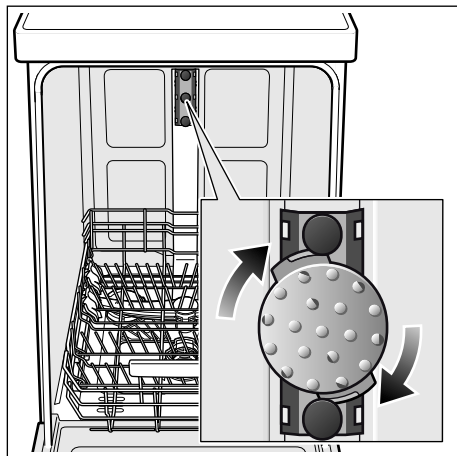

Pomocou tejto hlavice na ostrekovanie môžete umývať veľké plechy alebo mriežky, tiež taniere s priemerom väčším ako 30 cm (gurmánske taniere, taniere na cestoviny, servírovacie taniere). Za týmto účelom vyberte horný kôš a nasadte hlavicu na ostrekovanie tak, ako je vyobrazené na obrázku.

Aby prúd vody mohol umyť všetky časti, uložte plechy podľa vyobrazenia (max. 2 plechy na pečenie a 2 mriežky).

Vždy používajte umývačku riadu s vloženým horným košom alebo hlavou na ostrekovanie na plechy na pečenie.

\* podľa modelu

Navyše k nárokom na záruku voči predávajúcemu vyplývajúcim z kúpnej zmluvy a navyše k našej záruke na spotrebič poskytneme náhradu za nasledujúcich podmienok:

1. Ak dôjde vplyvom chyby nášho systému Aqua-Stop ku škode spôsobenej vodou, nahradíme škody súkromným používateľom. Na zabezpečenie proti úniku vody musí byť spotrebič pripojený na elektrickú sieť.
2. Táto záruka platí počas celej životnosti spotrebiča.
3. Predpokladom nároku na záruku je odborné nainštalovanie a pripojenie spotrebiča s Aqua-Stop podľa nášho návodu. Zahŕňa to aj odborne namontované predĺženie Aqua-Stop (originálne príslušenstvo). Naša záruka sa nevzťahuje na chybné prírodné potrubia alebo armatúry až k prípojke Aqua-Stop na prívode vody.
4. Na spotrebiče s Aqua-Stop nie je zásadne nutné počas prevádzky dozerat', príp. ich uzatvorením prívodu vody zaistiť. Iba v prípade dlhšej neprítomnosti vo vašom byte, napr. pri niekoľkotýždňovej dovolenke, uzavrite prívod vody.

## **Zákaznícka linka**

SK +421(2)44452041

## **Robert Bosch Hausgeräte GmbH**

Carl-Wery-Straße 34

81739 München

Germany

[www.bosch-home.com/sk](http://www.bosch-home.com/sk)



**9001102548** hu (9606-1) 440MG

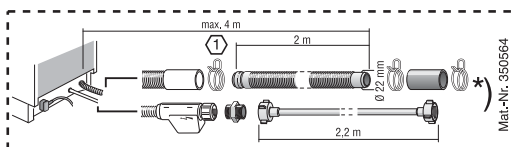
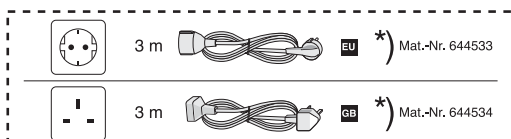
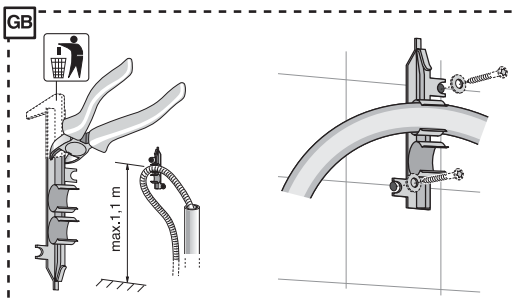
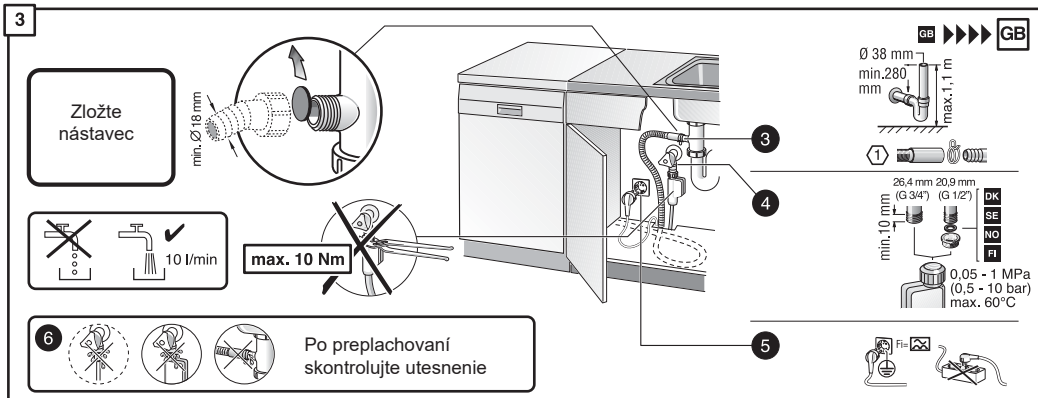
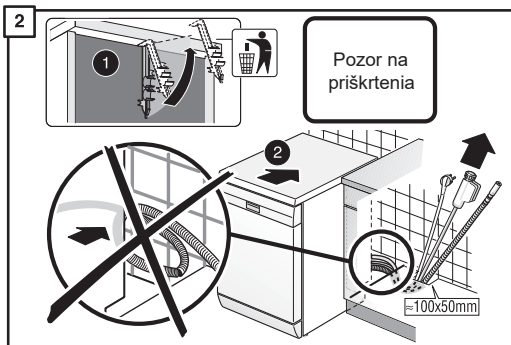
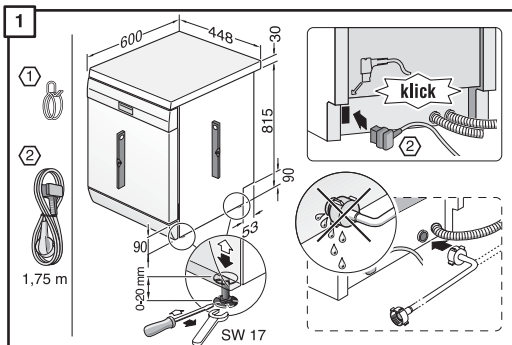

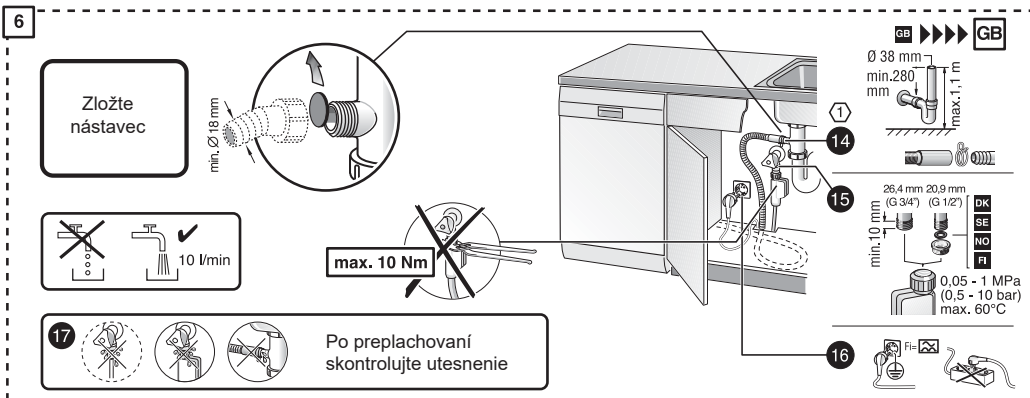
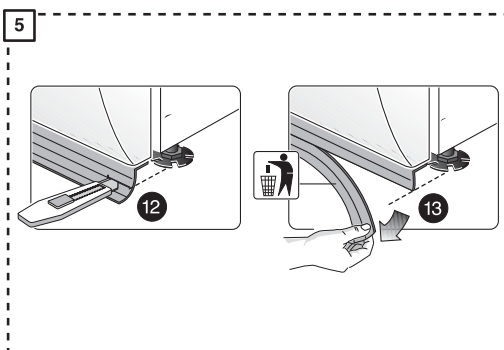
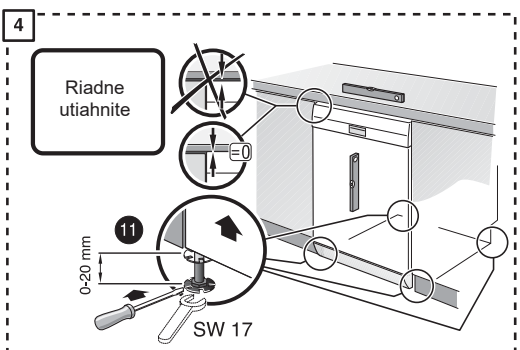
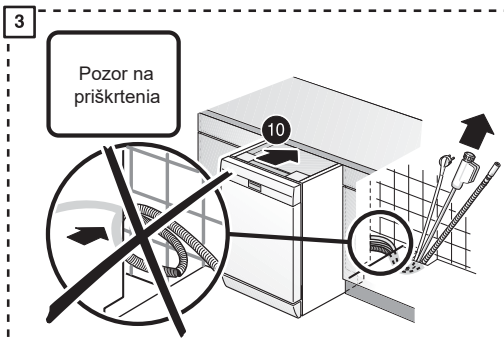
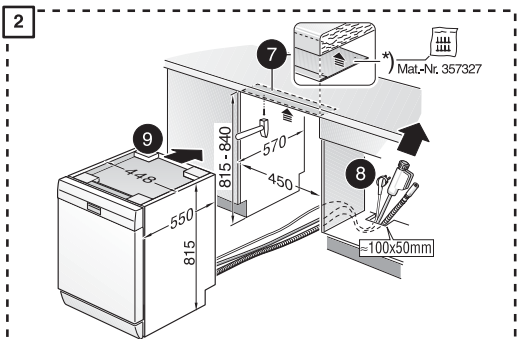
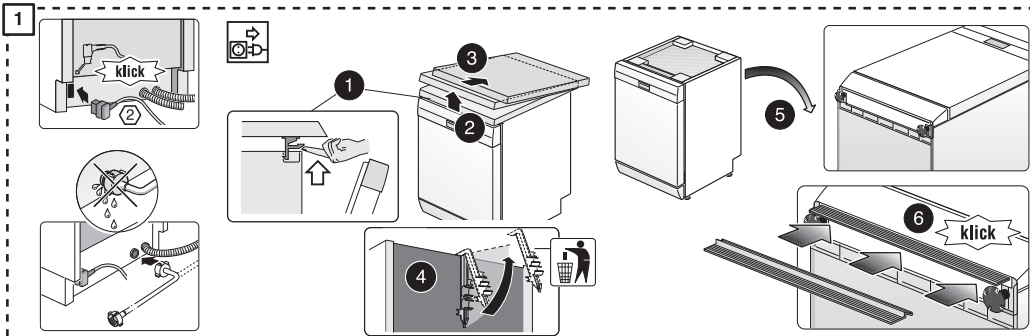

Stručne a podrobne.  
Všetko, čo Vaša umývačka  
potrebuje...  
Pred prvým použitím ešte  
preštudujte návod  
na inštaláciu a použitie.

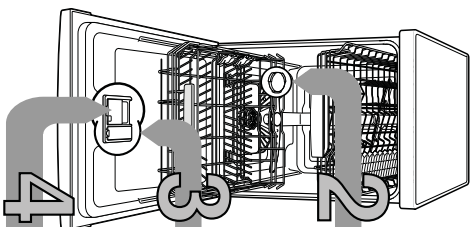

1

Plnenie špeciálnou soľou

Plnenie leštidla

Plnenie prostriedku na umývanie

5 Zapnutie spotrebiča

6 Voľba programu

8 Spustenie programu Začítame...

9 Vypnutie programu Všetko je čisté...

## Nastavenie zaříadenia na zmätkovanie vody \*

Trvanie v minútach	Medze vody	mmol/l spotreba	Hodnota na spotrebu
0-6	mäkka	0-1,1	H-00
7-8	mäkka	1-2,1-4	H-01
9-10	stredná	1-5-1,8	H-02
11-12	stredná	1,9-2,1	H-03
13-16	stredná	2,2-2,9	H-04
17-21	tvrdá	3,0-3,7	H-05
22-30	tvrdá	3,8-5,4	H-06
31-50	tvrdá	5,5-8,9	H-07

\* Iba pred prvým umývaním alebo znížené tvrdosti vody

Rozpušťa vodný kameň (nie je nutné pri nastavenej hodnote 0)

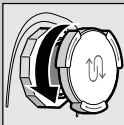

Dokonale leští...

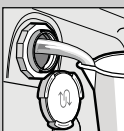

Otvore skrutkovači uzáver.  
Stlačte označenie 1, zdvihnite uzáver 2.

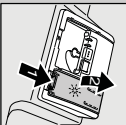

Veľa špiny, veľa prostriedku na umývanie...



Rýchlo, šetrne alebo intenzívne...

Predlž programov

V tomto prehľad je zobrazený max. možný počet programov. Prísuššie programy a ich usporiadanie sú prosím zistiť na Vašom ovládacom paneli. Uplat' k programom sú hodnoty laboratórnej prílohy merania podľa európskej normy EN 50222. Očividky od skutočnosti sú možné.

\*\* polovičná náhň

Prídavné funkcie \*\*

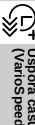

Úspora času (Variospeed+)  
... pri zvýšenej spotrebe energie sa dosťavne rovnaký výsledok umývania



Polovičná náhň  
... keď je menej riadu a čas.

Sú flexibilné ...



Intenzívna zóna  
... perforikná pre zmiešanie naplne. Zosilne púd vody a točia sa zvyši teplica umývania.



Hygienaplus  
... V priebehu umývania sa zvyši teplica. Dostavne sa tak zvyši teplica hygiena.



Sušenie s vysokým teplotou  
... zabezpečuje lepši výsledok sušenia. Doporučujeme pridať leštidlo.

Rýchlo uotvoriť ...

a takto nastavíte

- Zranie vypnúť ZAP NYP  
- Otvrie špeciálnu tlačidlo programu A a stlačíte tlačidlo START tak dlho, kým sa na číselníku ukazovateľi menoznač H.0...

- Uvoľníte alebo tlačidlo, biľé svetelné kontrola tlačidla A a na číselníku ukazovateľi sa zobrazí hodnota nastavovaná zvyšným H.04.

- Stlačte programovú tlačidlo C  
- Stlačíte špeciálnu tlačidlo sa nastavovaná hodnota zvyši o jeden stupeň; ak je dosiahnutá hodnota H.07, skodi ukazovateľ spiat' na H.00 (VYP).  
- Stlačte tlačidlo START. Nastavená hodnota sa uoží v spotrebiči.

Pre optimálny výsledok umývania.



Pre optimálny výsledok umývania

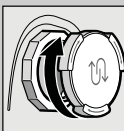

Zavorte skrutkovači uzáver. Ined môžete začať s umývaním.

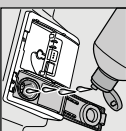

Naplnite leštidlo.  
Klikki



Zavorte uzáver.  
Klikki

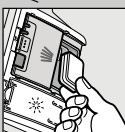

50 ml  
25 ml  
15 ml



Prostriedok na umývanie plňte iba do suchého zložníka.



Zasuňte a stlačte uzáver. PLOPI

Auto	Auto	Eco	Auto	Super	Noč*
65° / 75°	45° / 65°	50° / eco	35° / 45°	60°	
3-15-1:20	1:10-0:6	16-7	2:20	3:55**	0:70
Spotreba energie v kWh	1:10-0:6	16-7	2:20	3:55**	0:70
Spotreba vody v litroch	16-7		12,5	11	

\*\* podľa modelu

**Filtr**  
... prekontrolujte,  
prípadne vyčistite,  
prípadne vyčistite.

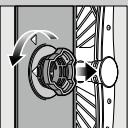

Filtráciu valec grodie,  
vyberte filtračný  
systém ...

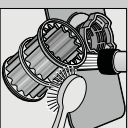

Vyčistite pod tečúcou  
vodou ...

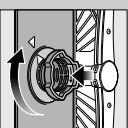

nasadte ...

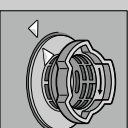

a nasukrutkujte  
filtračný systém.  
DBALITE  
OZNAČENIE  
NA FILTRI!

- Vytiahnite sieťovú zástrčku.
- Odstráňte línie a vycerpte vodu.
- Priberte kým čerpadla (A).
- Čerpadla, prípadne olejové lopatky.
- Zložte kým čerpadla, až počujetene zaskapanie (B).
- Nasadte späť filtre.

**Ostrekovacie rameno**  
... odstráňte  
usadeniny/nečistoty.

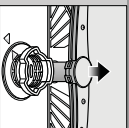

Vytiahnite horie spodné  
ostrekovacie  
rameno ...



Odsukrutkujte horné  
ostrekovacie  
rameno ...

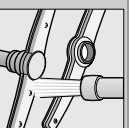

Očistite trysky ostreko-  
vacích ramien pod  
tečúcou vodou (prip.  
kefou) ...

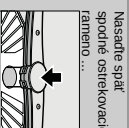

Nasadte späť  
spodné ostrekovacie  
rameno ...



**Odstráňte malé poruchy sami ...**

... pretože svojponom sa oplatí!

Dalšie pokyny náhľadte v návode na použitie.

**Porucha**

**Možné príčiny**

Svieti ukazovateľ „E“ alebo zavesenie usadeninami.



Svieti kôd poruchy „E:22“  
Uprcháta alebo zomerna hadica odpadovej vody.  
Svieti kôd poruchy „E:24“  
a ukazovateľ „E“ namontovaný.

Svieti kôd poruchy „E:25“  
a ukazovateľ „E“

Svieti kôd poruchy „E:XX“

Zvyšková voda v spojnicišti.

Hádza na príboch.

Príbohy nie sú antikoró.  
Ostrie nožov je posunutá viac.  
Hádzavene.

**Odstránenie**

▶ Otvore prívodu vody.

- ▶ 1. Odsukrutkujte prípojku vody.
- ▶ 2. Vyčistite filter v prívodnej hadici.
- ▶ 3. Pri otvorení prívodu vody musí byť prítok vody min. 10 l/min. Pri nízkom prítoku vody nechtajte vymeniť prípojku vody.
- ▶ Položte prívodnú hadicu bez pretiahnenia.
- ▶ Vyčistite filter (viď hore).
- ▶ Položte odtokovú hadicu bez pretiahnenia.
- ▶ Namontujte kým čerpadla (viď hore).

▶ Vyčistite čerpadlo odpadovej vody (viď hore).

▶ Zakontrolujte, či zapnete ho, popr. prerušíte program (viď Prerušenie programu!).

- ▶ Vydajte zábrzdový servis (a poručte kôd poruchy).
- ▶ Odpojte spojnicište zo zásuvky.
- ▶ Zakontrolujte, či zapnete ho, popr. prerušíte program (viď Prerušenie programu!).
- ▶ Umyvajte iba príbohy určené na umývanie v umývacej nád.
- ▶ Nikdy neumývajte hrádzavéci riad v umývacej nád.

**Porucha**

**Možné príčiny**

Riad nie je čistý.

Piesok alebo pieskové usadeniny na riade.  
Vybavení nevhodný program.



Uchopte trysky ostrekovacích ramien. Filre sú znečistené alebo nie sú pevne nasukrutkované. Zablokované ostrekovacie rameno.

Škvrny a šmúly.

Práš je veľa klesidelných látok.  
Lestidlo.  
Použitý kombinovaný prostriedok na umývanie ná zly súčasť účink. Nastavenie spotrebiča.  
Čistýa špeciálna soľ.

Riad nie je suchý.

Práše nie sú vhodne na umývanie v umývacej nád.  
Málo prostriedku na umývanie. Zariadenie potrávramami (paradajková omáčka).

Bielej pokla, sde je zakalené (nie je možné odstrániť).

Zariadenie plastového riadu. Málo prostriedku na umývanie. Zariadenie potrávramami (paradajková omáčka).

**Odstránenie**

▶ Oddenie ksy riadu, nech sa navzájom neodtýkajú. Dľaťte na pokyny výrobcu (umývacích prostriedkov).

- ▶ Vyberte účinnjší program.
- ▶ Vyčistite ostrekovacie ramena (viď hore).
- ▶ Vyčistite filter (viď hore).
- ▶ Umyšenie riad tak, aby sa ostrekovacie ramena mohli vdne pohybovať.

▶ U šmúh: zriďte dávkovanie. U vodných alebo vápenatých škvŕn: zvyšte dávkovanie.

- ▶ Zvyšte dávkovanie.
- ▶ Zmeňte výrobok.
- ▶ Použite lešidlo.
- ▶ Aekvite inéznevisie susšenie (podľa modelu).
- ▶ Nastavte správe zariadenie na zmlkčovanie vody.
- ▶ Naplnite špeciálnu soľ.

▶ Použite poklae vhodné na umývanie v umývacej nád.

- ▶ Používajte na sde šetrný prostriedok na umývanie.
- ▶ Dbajte na pokyny výrobcu (umývacích prostriedkov).
- ▶ Zariadenie je nečistotné, zriďte prí dášich umývaní.

**Prerušenie programu ...**

Podzíte počas umývania tlačidlo START na dobu 3 sekund (rešet).



Na číseľnom ukazovateľi sa zobrazí „001“ alebo „002“ pri prerušení programu ukorči.



Vypnite spojnicište.

**Riad správne poukladajte ...**

Riad vhodný na umývanie v umývacej nád (bez zvyškov popola, vosku, masla, farby, lepiacich prostriedkov) môžete použiť v umývacej nád. Pri umývaní riadu podľa návodu a zisíte, či sa ostrekovacie ramena môžu voľne pohybovať.



**SK** \*Upozornenie:  
Dodržujte odstup!

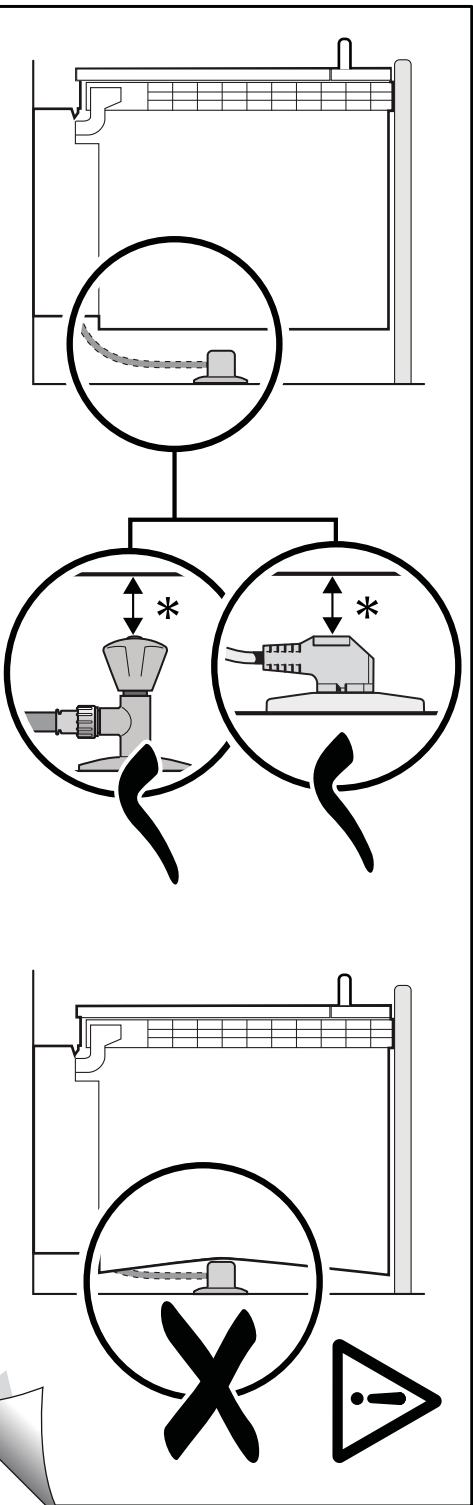

9000 905 744 (9305)

9000 905 744 (9305)

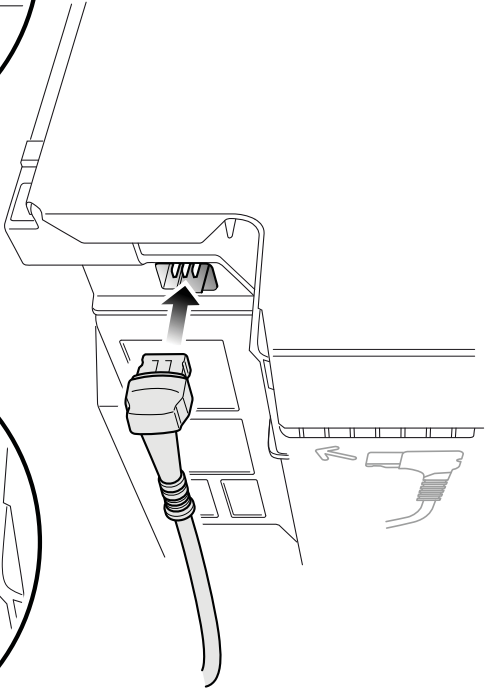
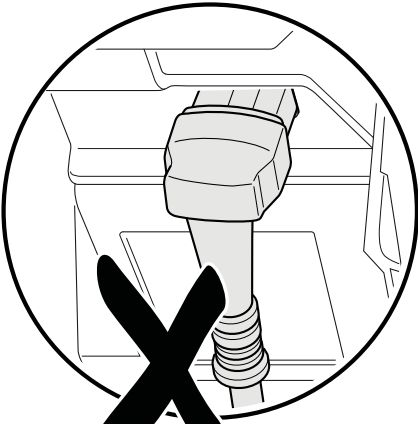
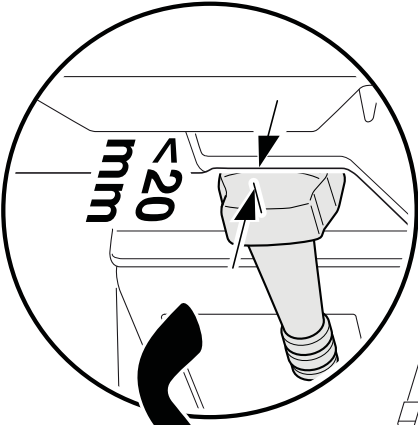

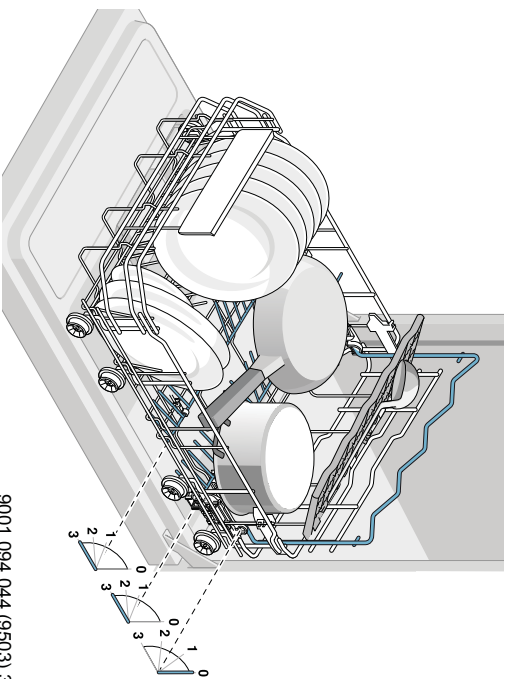
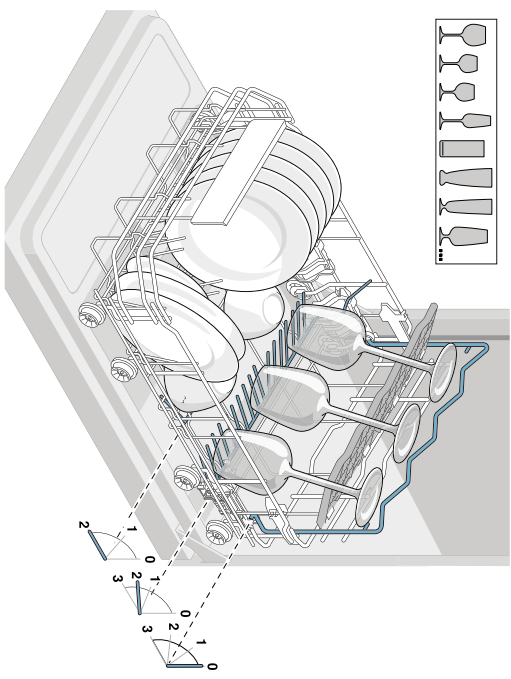
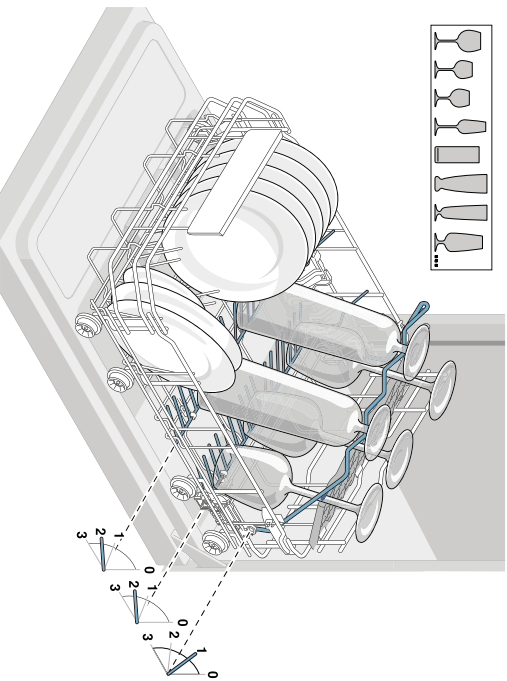
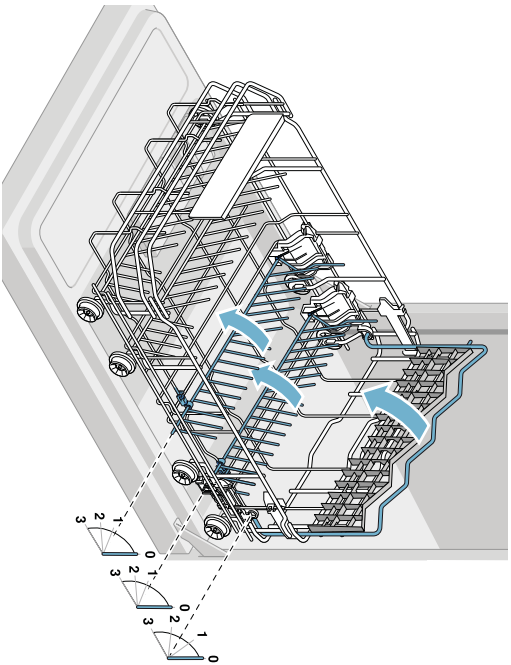

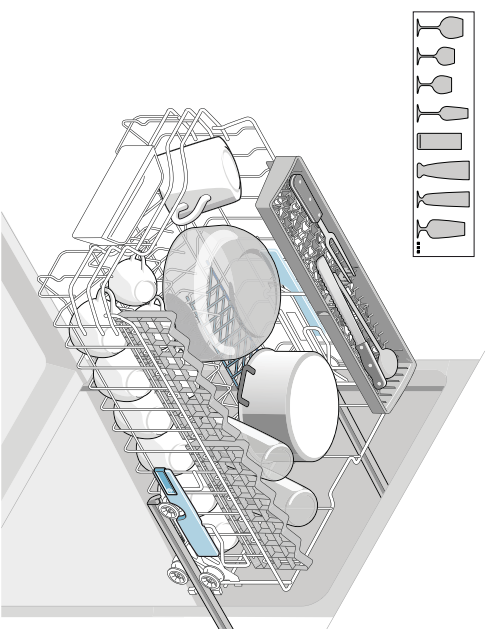
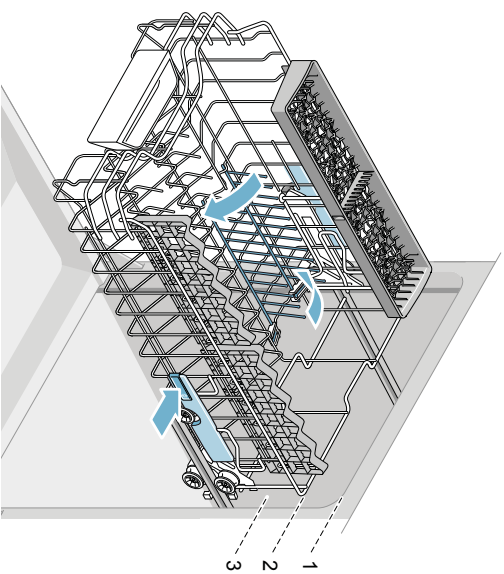
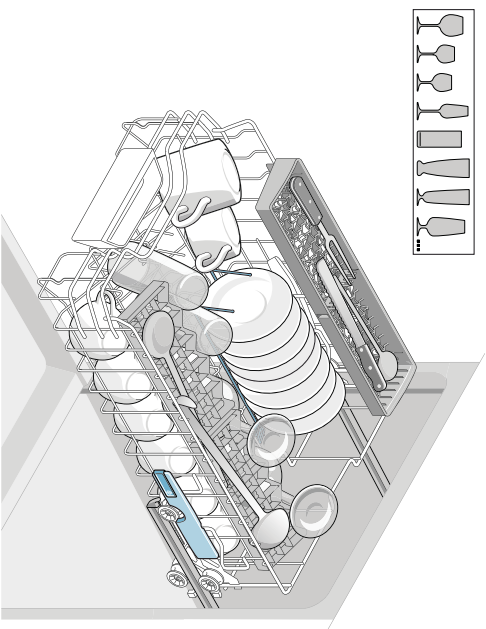
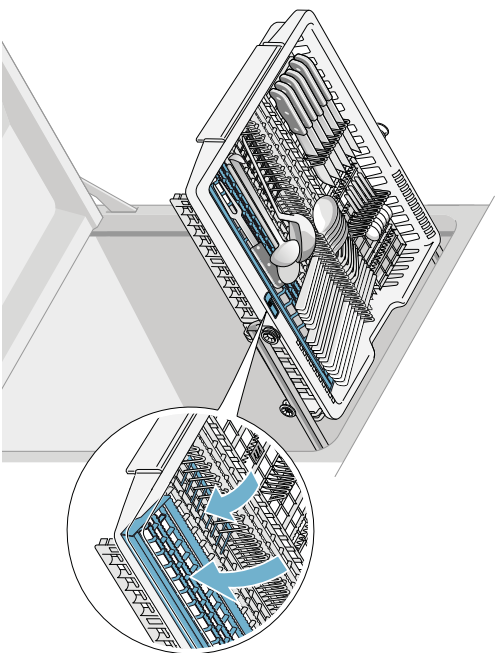

1  
2  
3

**Informačný list produktu obsahuje "Delegované nariadenie komisie (EÚ)  
č.1059/2010"**

Značka: Bosch
Identifikačné označenie modelu: SPS69T88EU
Nominálna kapacita, v štandardných súpravách riadu, pre štandardný umývací cyklus: 10
Trieda spotreby energie: A+++
Spotreba energie 188 kWh/rok, zodpovedá 280 štandardným umývacím cyklom s použitím studenej vody a pri režimoch s nízkou spotrebou energie. Skutočná spotreba energie závisí od použitia spotrebiča.
Spotreba energie pri štandardnom umývacom cykle: 0,66 kWh
Spotreba elektrickej energie vo vypnutom stave a režime ponechania v zapnutom stave: 0,10 W / 0,10 W
Spotreba vody 2660 l/rok, zodpovedá 280 štandardným umývacím cyklom. Skutočná spotreba energie závisí od použitia spotrebiča.
Trieda účinnosti sušenia A na stupnici od G (najnižšia účinnosť) do A (najvyššia účinnosť).
Štandardný program (eco 50°) je štandardný umývací cyklus, na ktorý sa vzťahuje údaj uvedený na energetickom štítku a v informačnom liste, je to program vhodný pre umývanie bežne znečisteného riadu a ktorý je najúspornejší z hľadiska kombinovanej spotreby energie a vody.
Čas trvania štandardného umývacieho cyklu: 195 min
Doba ponechania v zapnutom stave: 0 min
Hlučnosť: 44 db(A) re 1pW
Voľne stojaci

**BOSCH**

Stvorené pre život

# Záručný list

firmy BSH domácí spotřebiče s.r.o.

**2 roky**záruka od výrobcu  
na všetky spotrebiče

Dovozca: BSH domácí spotřebiče s.r.o.

Radlická 350

158 00 Praha 5

Výrobok:	Produktové číslo: E-Nr.
	Poradové číslo: FD
Dátum predaja, pečiatka, podpis	Dátum montáže, pečiatka, podpis

Predajca je povinný úplne a čitateľne vyplniť všetky požadované údaje v záručnom liste v deň predaja spotrebiča. Neoddeliteľnou súčasťou tohto záručného listu je daňový doklad o predaji výrobku.

Záručný list je dokladom práv spotrebiteľa v zmysle Občianskeho zákonníka. Je súčasťou výrobku s výrobným číslom uvedeným na prednej strane tohto záručného listu, zvlášť v prípadoch dlhších než zákonom daná záručná lehota je záručný list jedným z dokázateľných prostriedkov práv užívateľa. Je v záujme spotrebiteľa, aby si skontroloval správnosť a úplnosť všetkých uvedených údajov, ako i to, či dostal od predajcu záručný list so správnym označením pre uvedený druh výrobku.

Odporúča sa, aby výrobky montoval a uviedol do prevádzky autorizovaný servis, ktorý poskytuje záruku odbornej montáže, predvedenie a preskúšanie výrobku.

Montáž a inštalácia spotrebiča musí byť vykonaná v súlade s vyhláškou ÚBP SR č. 718/2002 Z. z. súvisiacich predpisov a noriem v platnom znení.

Pred montážou výrobku je nutné, aby boli splnené všetky podmienky pre pripojenie na inžinierske siete podľa platných noriem a podľa návodu na použitie.

**Zápisy o uskutočnených opravách:**

Dátum objed. opravy	Dátum dokončenia	Číslo oprav. listu	Stručný opis poruchy

## Upozornenie pre predajcov

Predajca je povinný dať zákazníkovi platný doklad o predaji, kde bude uvedený dátum predaja a označenie spotrebiča, a súčasťou dokladu o kúpe tovaru je správne a úplne vyplnený záručný list v deň predaja výrobku. V prípade predpredajnej reklamácie je potrebné predložiť riadne vyplnený reklamačný protokol.

### Záručné podmienky

- na výrobok sa poskytuje záručná lehota **24 mesiacov** odo dňa zakúpenia výrobku kupujúcim
- spotrebiteľ je oprávnený chybu vytknúť do šiestich mesiacov od jej zistenia, najneskôr však do uplynutia záručnej lehoty
- pri reklamácií je podmienkou predložiť platný daňový doklad o kúpe výrobku (napr. pokladničný blok, faktúru a pod.)
- ak je výrobok používaný na iný než výrobcom stanovený účel alebo je výrobok používaný v rámci predmetu obchodnej činnosti, poskytuje sa záručná lehota 6 mesiacov odo dňa zakúpenia, keďže spotrebiče sú určené výhradne na použitie v domácnosti
- za chybu výrobku sa nepovažuje jeho nadmerné opotrebovanie a z toho vyplývajúce absencie niektorých pôvodných vlastností, ktoré boli spôsobené napr. zanedbaním bežnej údržby, čistenia, nadmerným používaním výrobku
- záručná lehota neplynie počas obdobia, keď kupujúci nemôže užívať tovar pre jeho chyby, za ktoré zodpovedá predávajúci
- ak nebude zistená žiadna porucha, na ktorú sa vzťahuje bezplatná záručná oprava, alebo bude zistená porucha nezavinená výrobcom, hradí náklady spojené s vyslaním servisného technika osoba, ktorá uplatnila nárok na túto opravu
- záručné opravy vykonávajú autorizované servisné strediská podľa zoznamu uvedeného v tomto záručnom liste

### Právo na bezplatnú opravu výrobku na náklady BSH domáci spotrebiče s.r.o., organizačná zložka Bratislava, zaniká, ak:

- je nečitateľný výrobný štítok alebo na výrobku chýba,
- údaje na doklade o predaji sa líšia od údajov uvedených na výrobnom štítku spotrebiča,
- výrobok bol namontovaný v rozpore s návodom na montáž, prípadne nebol dodržaný súlad s platnými STN alebo s návodom na obsluhu,
- výrobok bol neodborne namontovaný alebo nebol uvedený do prevádzky organizáciou oprávnenou v zmysle vyhlášky ÚBP SR č. 718/2002 Z. z., platí pre plynové spotrebiče a spotrebiče s elektrickým napájaním 400 V, ako i pre spotrebiče dodávané bez elektrického kábla, prípadne bez elektrickej koncovky,
- bola vykonaná konštrukčná zmena alebo zásah do výrobku neoprávnenou osobou,
- porucha na výrobku vznikla použitím neoriginálnych náhradných dielov alebo príslušenstva,
- ide o poškodenie: mechanické, nadmernou záťažou, v dôsledku vodného kameňa, neodborného zapojenia, živelnou pohromou, vonkajšími vplyvmi a pod.

### Vyhlasenie o hygienickej neškodnosti výrobku

**Všetky výrobky** distribuované spoločnosťou BSH domáci spotrebiče s.r.o., organizačná zložka Bratislava, prichádzajúce do styku s potravinami **spĺňajú požiadavky** o hygienickej neškodnosti podľa **európskej normy EC 1935/2004**. Toto vyhlásenie sa vzťahuje na všetky výrobky prichádzajúce do styku s potravinami uvedené v aktuálnom cenníku BSH domáci spotrebiče s.r.o., organizačná zložka Bratislava.

Symbol uvedený na výrobku alebo jeho obale upozorňuje na to, že výrobok po skončení jeho životnosti nepatrí k bežnému domácejmu odpadu, ale ho treba odovzdať do špeciálnej zberne odpadu na recyklovanie elektrických alebo elektronických spotrebičov.

Vašou podporou správnej likvidácie pomáhate opäť získať cenné suroviny a chrániť tak životné prostredie. Ďalšie informácie o recyklovaní tohto výrobku získate na miestnom úrade, v zberni odpadu alebo v združení Envidom, ktoré zabezpečuje zber, prepravu, spracovanie, recykláciu a ekologické zneškodňovanie elektroodpadu v zmysle zákona.



## **Uistenie dovozcu o vydaní vyhlásenia o zhode**

Vážený zákazník,

Podľa zákona č. 264/1999 Z. z. Vás uistujeme, že na všetky výrobky distribuované spoločnosťou BSH domáci spotrebiče s. r. o. našim obchodným partnerom, bolo vydané prehlásenie o zhode v zmysle zákona č. 264/1999 Z. z. a príslušných nariadení vlády. Toto uistenie dovozcu o vydaní prehlásenia o zhode sa vzťahuje na všetky výrobky vrátane plynových spotrebičov, ktoré sú obsiahnuté v aktuálnom cenníku firmy BSH domáci spotrebiče s. r. o.



## **Kontakt na servis domácich spotrebičov BOSCH**

### **Dodávateľ:**

BSH domácí spotřebiče s.r.o. – organizačná zložka Bratislava

BSH domácí spotřebiče s.r.o.  
Radlická 350  
158 00 Praha 5

### **Príjem opráv:**

Tel.: +421 244 450 808  
Email: **opravy@bshg.com**

### **Objednávky príslušenstva a náhradných dielov:**

Tel.: +421 244 452 041  
Email: **dily@bshg.com**

### **Zákaznícke poradenstvo:**

Tel.: +421 244 452 041  
Email: **bosch.spotrebice@bshg.com**

Aktuálne informácie o servise nájdete na internetových stránkach **[www.bosch-home.com/sk](http://www.bosch-home.com/sk)**.

Tu máte možnosť si dojednať opravu pomocou online formulára.

