

SIEMENS



Pračka se sušičkou

WD14U540EU

<http://www.siemens-home.bsh-group.com/cz>

cs Návod k obsluze a Pokyny k instalaci

Vaše nová pračka se sušičkou

Rozhodli jste se pro pračku se sušičkou značky Siemens entschieden.

Věnujte prosím několik minut času přečtení a seznámení se s přednostmi vaší pračky se sušičkou.

Aby byla zaručena vysoká kvalita značky Siemens byla u každé pračky se sušičkou, která opouští náš závod, pečlivě přezkoušena její funkce a bezvadný stav.

Další informace k našim výrobkům, náhradním dílům a servisu najdete na našich internetových stránkách www.siemens-home.bsh-group.com nebo se obraťte na naše servisní střediska.

Popisuje-li návod k použití a instalaci různé modely, bude na odpovídajících místech upozorněno na rozdíly.



Pračku se sušičkou uveďte do provozu až po přečtení tohoto návodu k použití a instalaci.

Grafická úprava

Varování!

Tato kombinace symbolu a výstražného slova upozorňuje na eventuální nebezpečnou situaci. Nedodržení pokynů může mít za následek smrt nebo poranění.

Pozor!

Toto výstražné slovo upozorňuje na eventuální nebezpečnou situaci. Nedodržení pokynů může mít za následek věcné a/nebo ekologické škody.

Pokyn/tip

Pokyny pro optimální používání spotřebiče / užitečné informace.

1. 2. 3. / a) b) c)

Manipulační kroky jsou označeny číslicemi nebo písmeny.

■ / -

Výčty jsou označeny čtverečkem nebo pomlčkou.

Obsah

 Předpokládané použití	4	 Výchozí nastavení programu	32
 Bezpečnostní pokyny	5	Teplota	32
Děti / dospělí / domácí zvířata	5	Otáčky odstředění	32
Instalace	6	Hotovo za dobu	32
Obsluha	8	 Přídavná nastavení programu	33
Čištění/údržba	10	Wash+Dry	33
 Ochrana životního prostředí	11	Dry	33
Obal/starý spotřebič	11	 (Suché k uložení)	33
Tipy pro ekonomické používání	11	 (Suché k uložení+)	33
 Umístění a připojení	12	 (Suché k žehlení)	33
Standardní příslušenství	12	 Speed (Rychlost)	33
Bezpečnostní pokyny	13	 Eco	33
Plocha instalace	13	 (Předpírka)	33
Instalace na betonovou nebo dřevěnou	13	 (Máchání plus)	34
trámovou podlahu	13	 (Načechrávání)	34
Instalace spotřebiče do kuchyňky	14	 (Voda plus)	34
Odstranění přepravních zámků	14	☆ (paměti)	34
Délky hadice a kabelu	15	 (Tiché)	34
Přívod vody	15	 Obsluha spotřebiče	34
Odvod vody	16	Příprava spotřebiče	34
Vyrovnaní	17	Zapnutí spotřebiče / volba programu	35
Elektrické připojení	18	Vložení prádla do bubnu	35
Před prvním praním	19	Dávkování a přidávání pracího	36
Přeprava	19	prostředku a aviváže	36
 Seznámení se spotřebičem	21	Spuštění programu	37
Spotřebič	21	Dětská pojistka	37
Ovládací panel	22	Přidání/vyjmutí prádla	38
Dotykový displej	23	Změna programu	38
 Prádlo	24	Přerušení programu	38
Příprava prádla k praní	24	Konec programu	38
Příprava prádla k sušení	25	Vyndávání prádla / vypnutí spotřebiče	38
 Přehled programů	26	 Nastavení spotřebiče	39
Volitelný program	26	Automatické vypnutí	39
Tabulka sušení	31	Základní nastavení	39
Škrobení	31	 Snímače	40
Barvení/bělení	31	Systém detekce nevyváženého naplnění	40

	Čištění a údržba	41
	Plášť / ovládací panel	41
	Buben	41
	Odstraňování vodního kamene	41
	Zásuvka na prací prostředek a plášť	41
	Vypouštěcí čerpadlo je ucpané	42
	Ucpaná odtoková hadice na sifonu .	43
	Filtr v přívodu vody je ucpaný	43
	Závady a co s nimi	44
	Nouzové uvolnění	44
	Informace na panelu displeje.	45
	Závady a co s nimi.	46
	Poprodejní servis	49
	Hodnoty spotřeby	50
	Technická data	51

Předpokládané použití

- Tento spotřebič je určen pouze pro použití v domácnosti.
- Neinstalujte ani neprovozujte tento spotřebič v místech, kde je vystaven působení mrazu nebo venkovního prostředí. Pokud ve spotřebiči zmrzne zbytková voda, vzniká nebezpečí jeho poškození. Zmrzlé hadice mohou praskat / mohou se vytvářet trhliny.
- Tento spotřebič lze používat pouze pro praní domácího prádla, tj. částí, které lze prát v pračce, a vlněných tkanin, které lze prát ručně (viz štítek na prádle). Používání spotřebiče pro jiné účely je mimo určenou oblast jeho použití a je zakázáno.
- Spotřebič lze používat pouze pro sušení a aviváž domácího prádla, tj. částí, které byly vyprány ve vodě a jsou vhodné pro sušení v bubnu pračky (viz štítek na prádle). Používání spotřebiče pro jiné účely je mimo určenou oblast jeho použití a je zakázáno.
- Tento spotřebič je vhodný pro provoz s vodovodní vodou a běžně dostupnými pracími prostředky a aviváží (musí být vhodné pro používání v pračce).
- Tento spotřebič je určen pro použití maximálně ve výšce 4 000 metrů nad hladinou moře.

Než zapnete spotřebič:

Zkontrolujte, zda spotřebič nemá viditelné poškození. Nespouštějte spotřebič, je-li poškozený. V případě jakýchkoli problémů se obraťte na našeho odborného prodejce nebo zákaznický servis.

Čtěte a dodržujte provozní a instalační pokyny a všechny další informace dodané společně s tímto spotřebičem.

Uschovejte dokumenty pro další použití nebo pro další majitele.

Bezpečnostní pokyny

Následující bezpečnostní informace a pokyny jsou určeny pro vaši ochranu před zraněním i ochranu vašeho prostředí před věcnými škodami.

Je však třeba přijmout potřebná opatření a při instalaci, údržbě, čištění a provozu spotřebiče postupovat s náležitou opatrností.

Děti / dospělí / domácí zvířata

Varování Nebezpečí smrti!

Děti a jiné osoby, které nejsou schopné posoudit příslušné nebezpečí při používání spotřebiče, se mohou poranit nebo se mohou dostat do životu nebezpečné situace. Proto vezměte na vědomí tyto skutečnosti:

- Děti ve věku od 8 let a dospělé osoby s omezenými fyzickými, smyslovými či duševními schopnostmi nebo osoby s nedostatečnými zkušenostmi mohou spotřebič používat, pokud jsou pod dohledem nebo absolvovaly školení o bezpečném používání spotřebiče a pochopily potenciální nebezpečí používání spotřebiče.

- S tímto spotřebičem si nesmějí hrát děti.
- Nenechte děti provádět čištění nebo údržbu tohoto spotřebiče bez dozoru.
- Dětem do 3 let a domácím zvířatům zabraňte kontaktu s tímto spotřebičem.
- Nenechávejte spotřebič bez dozoru, jsou-li v blízkosti děti nebo jiné osoby, které nejsou schopny posoudit nebezpečí.

Varování Nebezpečí smrti!

Děti se mohou uzavřít uvnitř spotřebiče a dostat se do životu nebezpečné situace.

- Neumísťujte spotřebič za dveře, protože ty mohou blokovat dvířka spotřebiče nebo bránit jejich úplnému otevření.
- Dosáhne-li spotřebič konce své životnosti, vytáhněte síťovou zástrčku ze zásuvky, **než** oddělíte síťový kabel, a potom zničte zámek na dvířkách spotřebiče.

Varování Nebezpečí udušení!

Děti se mohou zabalit do obalů/fólie nebo součástí balení, pokud je jim dovoleno si s nimi hrát, nebo si je mohou přetáhnout přes hlavu a udusit se.

Obaly, fólie a součásti balení udržujte z dosahu dětí.

Varování

Nebezpečí otravy!

Prací prostředky a aviváže mohou být při požití jedovaté. Při jejich náhodném pozření vyhledejte lékařskou pomoc. Uchovávejte prací prostředky a aviváž mimo dosah dětí.

Varování

Podráždění očí/kůže!

Kontakt s prací prostředky nebo aviváží může způsobit podráždění očí nebo kůže. Pokud vám prací prostředky či aviváž vniknou do očí nebo přijdou do styku s pokožkou, vypláchněte je vodou. Uchovávejte prací prostředky a aviváž mimo dosah dětí.

Instalace

Varování

Nebezpečí úrazu elektrickým proudem/požáru/věcných škod/poškození spotřebiče!

Není-li spotřebič řádně instalován, může to vést k nebezpečné situaci. Zajistěte následující:

- Síťové napětí ve vaší zásuvce musí odpovídat napětí uvedenému na spotřebiči (výrobní štítek). Na výrobním štítku je uvedeno zatížení při připojení a požadovaná pojistková ochrana.

- Síťová zástrčka a zásuvka s ochranným kontaktem si odpovídají a uzemnění musí být řádně nainstalováno.
- Instalace musí mít odpovídající průřez.
- Síťová zástrčka musí být vždy volně přístupná. Pokud to není možné, z důvodu dodržení příslušných bezpečnostních předpisů musí být do trvalé instalace zabudován spínač (2 pólový spínač) v souladu s předpisy pro elektrickou instalaci.
- Při použití jističe zbytkového proudu používejte pouze zařízení s tímto označením: . Jedině toto označení zaručuje, že jsou splněny všechny příslušné předpisy.

Varování

Nebezpečí úrazu elektrickým proudem / požáru / věcných škod / poškození spotřebiče!

Je-li síťový kabel spotřebiče upraven či poškozen, může dojít k úrazu elektrickým proudem, zkratu nebo požáru při přehřátí. Síťový kabel nesmí být zamotaný, stlačený nebo upravovaný a nesmí být v kontaktu s tepelnými zdroji.

⚠ Varování**Nebezpečí požáru / věcných škod / poškození spotřebiče!**

Použití prodlužovacích šňůr nebo elektrických linek může způsobit požár v důsledku přehřátí či zkratu.

Připojte spotřebič přímo k uzemněné zásuvce, která byla řádně instalovaná.

Nepoužívejte prodlužovací šňůry, elektrické linky nebo vícecestné konektory.

⚠ Varování**Nebezpečí poranění / věcných škod / poškození spotřebiče!**

- Při provozu může spotřebič vibrovat či se pohybovat, což může vést k poranění nebo věcným škodám.

Umístěte spotřebič na čistou, rovnou, pevnou plochu a s použitím vodováhy jej vyrovnejte pomocí šroubovacích nohou.

- Uchopíte-li spotřebič za vyčnívající části (např. dvířka spotřebiče) při zvedání nebo posouvání, mohou se tyto části ulomit a způsobit poranění. Při posouvání spotřebiče neuchopujte spotřebič za žádné vyčnívající části.

⚠ Varování**Nebezpečí zranění!**

- Spotřebič je velmi těžký. Jeho zvedání může způsobit poranění. Nezvedejte spotřebič sami.

- Spotřebič má ostré hrany, o které si můžete pořezat ruce. Neuchopujte spotřebič za ostré hrany. Při jeho zvedání používejte ochranné rukavice.
- Nejsou-li hadice a síťové kabely správně vedeny, může vznikat nebezpečí zakopnutí s následkem poranění. Hadice a kabely ved'te tak, aby nepředstavovaly nebezpečí zakopnutí.

Pozor!**Věcné škody / poškození spotřebiče**

- Je-li tlak vody příliš vysoký či příliš nízký, spotřebič nemusí správně fungovat a může rovněž dojít k věcným škodám nebo poškození spotřebiče. Zajistěte, aby tlak vody ve vodovodu měl hodnotu nejméně 100 kPa (1 bar) a nepřekračoval hodnotu 1 000 kPa (10 bar).
- Jsou-li vodní hadice upraveny či poškozeny, může vznikat nebezpečí věcných škod nebo poškození spotřebiče. Vodní hadice nesmí být zamotané, stlačené, upravované nebo přerušené.

- Použití hadic jiných značek pro připojení k vodovodu může vést k věcným škodám nebo poškození spotřebiče. Používejte pouze hadice dodávané se spotřebičem nebo původní náhradní hadice.
- Spotřebič je pro dopravu zajištěn přepravními blokovacími prvky. Nejsou-li přepravní blokovací prvky odstraněny před zprovozněním spotřebiče, může dojít k poškození spotřebiče. Před prvním použitím spotřebiče je důležité zcela odstranit všechny přepravní blokovací prvky. Tyto přepravní blokovací prvky uchovávejte odděleně. Při přepravě spotřebiče je třeba přepravní blokovací prvky namontovat, aby se zabránilo poškození spotřebiče při dopravě.

Obsluha

Varování **Nebezpečí exploze/požáru!**

Prádlo, které přišlo do styku s rozpouštědly, olejem, voskem, odstraňovačem vosku, barvou, mazivem nebo odstraňovačem skvrn, se může při sušení v pračce vznítit, či dokonce způsobit explozi spotřebiče. Proto dodržujte tato opatření:

- Před sušením v pračce prádlo důkladně propláchněte teplou vodou a pracím prostředkem.
- Nevkládejte prádlo do tohoto spotřebiče k sušení, pokud nebylo nejprve vypráno.
- Nepoužívejte spotřebič, pokud byly pro čištění prádla použity průmyslové chemikálie.

Varování

Nebezpečí exploze/požáru!

- Prádlo předem ošetřené čisticími prostředky, které obsahují rozpouštědla, např. odstraňovač skvrn / čisticí rozpouštědla, může způsobit explozi v bubnu. Před praním v pračce prádlo důkladně propláchněte vodou.
- Některé předměty se mohou při sušení vznítit, nebo dokonce způsobit požár či explozi spotřebiče. Z kapes částí prádla odstraňte zapalovače nebo zápalky.
- Je-li ve vzduchu kolem spotřebiče uhelný prach, může dojít k explozi. Dbejte na to, aby prostor kolem spotřebiče byl za jeho provozu čistý.

⚠ Varování**Nebezpečí požáru / věcných škod / poškození spotřebiče!**

Je-li program ukončen před skončením sušicího cyklu, zabraňuje se dostatečnému ochlazení prádla, které se může vznítit, nebo může dojít k věcným škodám či poškození spotřebiče.

- Během poslední části sušicího cyklu se prádlo v bubnu neohřívá (ochlazovací cyklus). Tím je zaručeno, že prádlo zůstává na teplotě, při níž nebude poškozeno.
- Nevypínejte spotřebič před ukončením sušicího cyklu, pokud ihned nevyjmete všechny části prádla z bubnu a nerozprostřete je (pro uvolnění tepla).

⚠ Varování**Nebezpečí otravy!**

Čisticí prostředky, které obsahují rozpouštědla, mohou uvolňovat jedovaté výpary. Nepoužívejte čisticí prostředky, které obsahují rozpouštědla.

⚠ Varování**Nebezpečí zranění!**

- Opíráte-li se nebo si sedáte na otevřená dvířka spotřebiče, spotřebič se může převrhnout a způsobit vám poranění. Neopírejte se o otevřená dvířka spotřebiče.

- Vylézáte-li na spotřebič, horní deska může prasknout a způsobit vám poranění. Nelezte na spotřebič.
- Saháte-li do bubnu, který se dosud otáčí, můžete si poranit ruce. Počkejte, až se buben přestane otáčet.

⚠ Varování**Nebezpečí opaření!**

Pokud perete při vysokých teplotách, hrozí nebezpečí opaření při styku s horkým pracím roztokem (např. při vylévání horkého pracího roztoku do umyvadla). Nesahejte do horkého pracího roztoku.

⚠ Varování**Podráždění očí/kůže!**

Prací prostředky a aviváž mohou vystříknout, pokud je zásuvka na prací prostředek otevřena, je-li spotřebič v chodu.

Pokud vám prací prostředky či aviváž vniknou do očí nebo přijdou do styku s pokožkou, propláchněte je vodou. Při jejich náhodném požití vyhledejte lékařskou pomoc.

Pozor!

Věcné škody / poškození spotřebiče

- Překročí-li množství prádla ve spotřebiči maximální kapacitu naplnění, nemusí spotřebič řádně fungovat nebo může dojít k věcným škodám či poškození spotřebiče.
Nepřekračujte maximální kapacitu naplnění sušeného prádla. Dodržujte maximální kapacitu naplnění stanovenou pro jednotlivé programy.
- Pěna a pěnová guma se mohou při sušení ve spotřebiči deformovat nebo rozpustit.
Nesušte ve spotřebiči části prádla, které obsahují pěnu nebo pěnovou gumu.
- Nalijete-li do spotřebiče špatné množství pracího nebo čisticího prostředku, může dojít k věcným škodám nebo poškození spotřebiče.
Používejte prací prostředky / aviváž / čisticí prostředky a změkčovadla v souladu s pokyny výrobce.

Čištění/údržba

Varování

Nebezpečí smrti!

Spotřebič je poháněn elektrinou. Hrozí úraz elektrickým proudem při dotyku součástí pod napětím. Proto dodržujte tato opatření:

- Vypněte spotřebič. Odpojte spotřebič od napájení (vytáhněte zástrčku).
- Nikdy se nedotýkejte zástrčky mokřýma rukama.
- Při vytahování síťové zástrčky ze zásuvky vždy držte samotnou zástrčku a nikdy síťový kabel, jinak může dojít k poškození síťového kabelu.
- Neprovádějte žádné technické úpravy spotřebiče nebo jeho funkcí.
- Opravy a jiné práce na spotřebiči musí provádět pouze zákaznický servis nebo elektrikář. Totéž platí pro výměnu síťového kabelu (v případě potřeby).
- Náhradní síťové kabely lze objednávat u zákaznického servisu.

⚠ Varování**Nebezpečí otravy!**

Čisticí prostředky, které obsahují rozpouštědla, mohou uvolňovat jedovaté výpary. Nepoužívejte čisticí prostředky, které obsahují rozpouštědla.

⚠ Varování**Nebezpečí úrazu elektrickým proudem / věcných škod / poškození spotřebiče!**

Pronikne-li do spotřebiče voda, může dojít ke zkratu. Pro čištění spotřebiče nepoužívejte tlakový nebo parní čistič, hadiči ani stříkáč pistolí.

⚠ Varování**Nebezpečí poranění / věcných škod / poškození spotřebiče!**

Používání náhradních dílů a příslušenství jiných značek je nebezpečné a může způsobit poranění, věcné škody nebo poškození spotřebiče. Z bezpečnostních důvodů používejte původní náhradní díly a příslušenství.

Pozor!**Věcné škody / poškození spotřebiče**

Čisticí prostředky a přípravky pro předběžnou přípravu prádla (např. odstraňovač skvrn, spreje pro přečistění) mohou způsobit poškození, pokud se dostanou do styku s povrchem spotřebiče. Proto přijměte tato opatření:

- Nedovolte těmto přípravkům vejít do styku s plochami spotřebiče.
- Spotřebič čistěte pouze vodou a měkkým, vlhkým hadrem.
- Jakékoli čisticí prostředky, spreje nebo zbytky jiných látek okamžitě odstraňte.

**Ochrana životního prostředí****Obal/starý spotřebič**

Obal ekologicky zlikvidujte. Tento spotřebič je označený podle evropské směrnice 2012/19/ES o odpadních elektrických a elektronických zařízeních (Waste Electrical and Electronic Equipment – WEEE). Směrnice platná v zemích EU udává způsob vracení a recyklace starých spotřebičů.

Tipy pro ekonomické používání

- Vždy plňte spotřebič maximálním množstvím prádla pro každý program. → *Strana 26*
- Normálně zašpiněné prádlo perte bez předpírky.
- Při mírně až normálně zašpiněném prádle šetřete energii a prací prostředky.

- Teploty, které lze zvolit, se vztahují ke značkám pro ošetřování na textiliích. Teploty ve spotřebiči se od nich mohou lišit, aby byl zajištěn optimální poměr úspory energie a výsledku praní.
- **Režim úspory energie:** Když delší dobu neprovedete žádné kroky ovládání (cca 5 minut), může se před spuštěním programu a po skončení programu z důvodu úspory energie vypnout osvětlení dotykového displeje. Pro aktivaci osvětlení klepněte na libovolné místo dotykového displeje. Když běží program, je osvětlení dotykového displeje převážně vypnuté. Pro aktivaci osvětlení klepněte na libovolné místo dotykového displeje.
- **Automatické vypnutí:** Není-li spotřebič po delší dobu obsluhován (alespoň 20 minut, v závislosti na množství vody ve spotřebiči), automaticky se před začátkem programu nebo po jeho skončení vypne. Dalším stisknutím tlačítka  spotřebič zapnete.
- Sušíte-li poté prádlo ve spotřebiči, zvolte maximální rychlost odstředění. Čím méně vody prádlo obsahuje, tím méně času a energie je potřeba na sušení. Nesušte prádlo, z něhož kape voda.

Umístění a připojení

Standardní příslušenství

Upozornění: Zkontrolujte spotřebič, zda nebyl poškozen při přepravě. Nikdy nepoužívejte poškozený spotřebič. Máte-li jakékoli připomínky, kontaktujte prodejce, u něhož jste spotřebič koupili, nebo náš zákaznický servis.

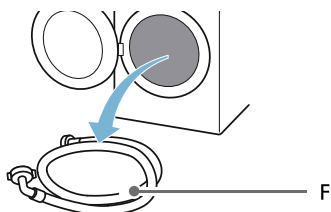
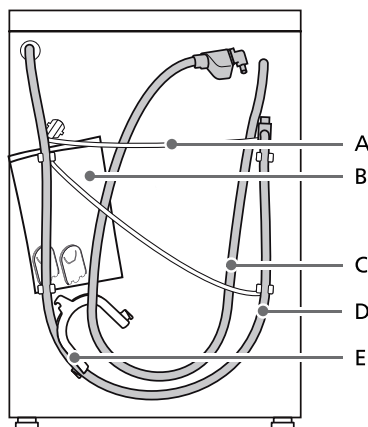

- A Hlavní přívod
B Vak:

- Návod k instalaci a obsluze
- Adresář zákaznických servisů
- Záruka*
- Dodatekový list pro návod k obsluze a instalaci*
- Krytky na otvory po odstranění přepravních zámků
- Návod k montáži pro domácí zapojení

- C Přívodní hadice modelů aquaStop
- D Odtoková hadice
- E Kolenko pro zajištění odtokové hadice
- F Přívodní hadice studené vody modelů Standard/Aqua-Secure
- * V závislosti na modelu

Navíc je nutná hadicová spona (průměr 24–40 mm, k dispozici u specializovaných prodejců) pro připojení vypouštěcí hadice vody k sifonu.

Užitečné nářadí

- Vodováha pro vyrovnání
- Klíč s:
 - vel. 13 pro povolení přepravních konzol a
 - vel. 17 pro vyrovnání nohou spotřebiče

Bezpečnostní pokyny

Varování

Nebezpečí zranění!

- Spotřebič je velmi těžký. Při zvedání/přepravě spotřebiče buďte velmi opatrní.
- Pokud je spotřebič zvedán za vyčnívající součásti (např. dveře spotřebiče), mohou se komponenty ulomit a způsobit zranění. Nezvedejte spotřebič za vyčnívající části.
- Pokud není hadice a přívodní kabely správně vedeny, hrozí nebezpečí zakopnutí a zranění. Hadice a kabely ved'te tak, abyste vyloučili riziko zakopnutí.

Pozor!

Poškození spotřebiče

Zmrzlé hadice mohou prasknout. Neinstalujte spotřebič v místech vystavených mrazům nebo venku.

Pozor!

Poškození vodou

Připojky přívodní a vypouštěcí hadice jsou pod vysokým tlakem vody. Abyste předešli úniku vody nebo poškození vodou, dodržujte pokyny v této kapitole.

Upozornění

- Kromě těchto bezpečnostních informací mohou mít speciální požadavky místní dodavatelé vody a elektřiny.
- V případě pochybností si nechte zařízení připojit specialistou.

Plocha instalace

Upozornění: Spotřebič musí být stabilně vyrovnaný, aby „nepochodoval“.

- Plocha pro instalaci musí být pevná a rovná.
- Měkké podlahy/podlahové krytiny nejsou vhodné.

Instalace na betonovou nebo dřevěnou trámovou podlahu

Pozor!

Poškození spotřebiče

Spotřebič může při odstředování „pochodovat“ a z podstavce se převrátit/spadnout.

Nožičky spotřebiče se musí upevnit pomocí příchytek.

Obj. č. WMZ 2200, WX 975600, CZ 110600, Z 7080X0.

Upozornění: Na podlaže nad dřevěným trámovým stropem postavte spotřebič:

- pokud možno do rohu,
- na vodovzdornou dřevěnou desku (silnou min. 30 mm), která je pevně přišroubovaná k podlaže.

Instalace spotřebiče do kuchyňky

Varování **Nebezpečí smrti!**

Hrozí úraz elektrickým proudem při dotyku součástí pod napětím. Nedemontujte krycí desku spotřebiče.

Upozornění

- Je vyžadována šířka vestavného prostoru 60 cm.
- Spotřebič instalujte pouze pod souvislou pracovní desku, která je pevně spojena s ostatním nábytkem.

Odstranění přepravních zámků

Pozor! **Poškození spotřebiče**

- Spotřebič je při přepravě zajištěný přepravními pojistkami. Pokud se přepravní pojistky neodstraní, může při provozu spotřebiče dojít k jeho poškození. Před prvním použitím bezpodmínečně kompletně odstraňte všechny 4 přepravní pojistky. Pojistky uschovejte.
- Abyste při pozdější přepravě zabránili poškození, opět pro zajištění při přepravě bezpodmínečně namontujte přepravní pojistky.

Upozornění: Šrouby a objímky uložte na bezpečném místě.

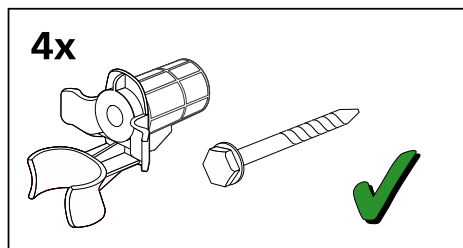

1. Vyjměte hadice z držáků.

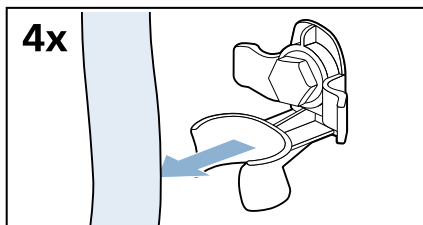

2. Odšroubujte a odstraňte všechny čtyři šrouby přepravních zámků.

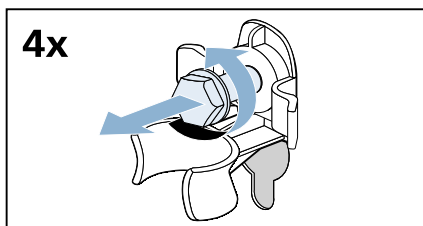

- a) Uvolněte kabel z držáků.

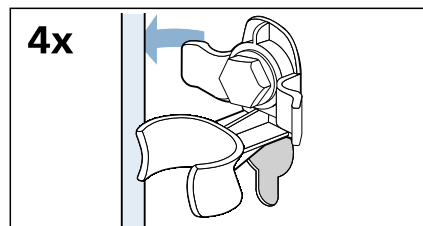

- b) Odstraňte objímky.

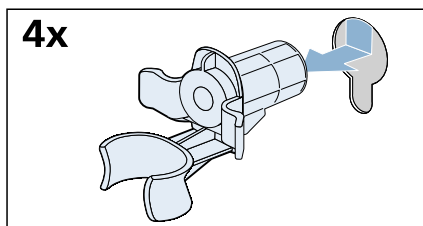

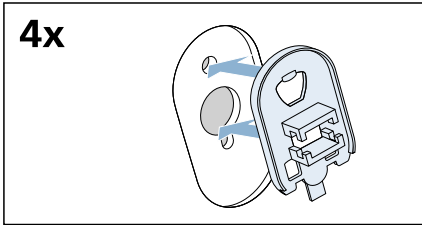
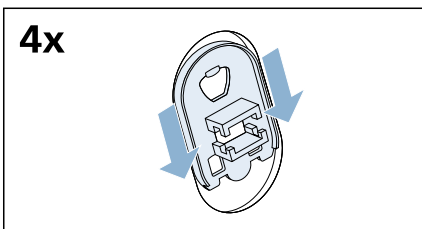
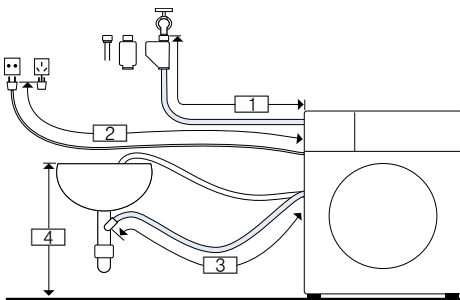
3. Nasadte kryty.**4.** Upevněte kryty na místě zatlačením na příchytky.**Délky hadice a kabelu****Připojení na levé straně**

- 1** ~ 105 cm
- 2** ~ 100 cm
- 3** ~ 150 cm
- 4** 0 – max. 100 cm

nebo

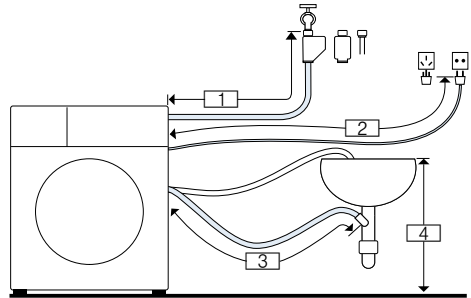
Připojení na pravé straně

- 1** ~ 75 cm
- 2** ~ 145 cm
- 3** ~ 190 cm
- 4** 0 – max. 100 cm

Tip: Dále uvedené je k dostání u specializovaných prodejců / v našem poprodějším servisu:

- Nástavec pro Aqua-Stop a hadice přívodu studené vody (přibližně 2,5 m), objednáací č. WMZ2380, WZ10130, CZ11350, Z7070X0
- Delší přívodní hadice (přibl. 2,20 m), pro standardní model.

Přívod vody**⚠ Varování****Nebezpečí ohrožení života!**

Při kontaktu se součástmi pod napětím hrozí nebezpečí úrazu elektrickým proudem.

Bezpečnostní ventil Aquastop neponožujte do vody (součástí je elektrický ventil).

* V závislosti na modelu

Při připojování spotřebiče dodržujte následující:

Upozornění

- Spotřebič používejte pouze se studenou vodou z vodovodu.
- Spotřebič nepřipojujte k baterii beztlakého bojleru.

cs Umístění a připojení

- Nepoužívejte použitou přívodní hadici. Použijte pouze dodanou přívodní hadici nebo přívodní hadici zakoupenou ve specializované autorizované prodejně.
- Přívodní hadice se nesmí zalamovat, přiskřípnout, upravovat nebo přerézávat (v opačném případě není zaručena pevnost).
- Šroubení utahujte pouze ručně. Pokud šroubení utáhnete nářadím (kleštěmi) příliš pevně, může dojít k poškození závitů.

Optimální tlak vody ve vodovodní síti

Minimálně 100 kPa (1 bar)

Maximálně 1 000 kPa (10 bar)

Při otevření kohoutu by měl být průtok vody nejméně 8 l/min.

Je-li tlak vody vyšší než tato hodnota, musí být nainstalován redukční ventil.

Připojení

1. Připojte přívodní hadici ke kohoutku ($\frac{3}{4}'' = 26,4 \text{ mm}$) a ke spotřebiči:
 - Model: **Standard**

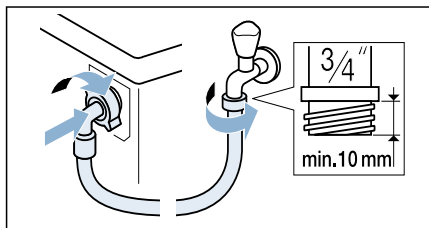

- Model: **Aqua-Secure**

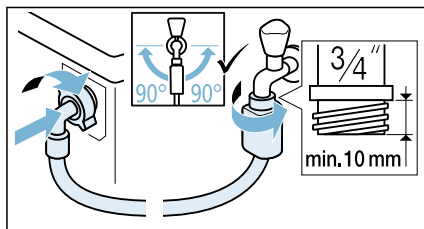

- Model: **Aqua-Stop**

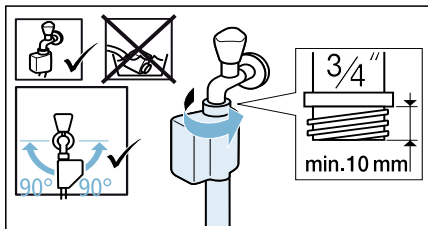

Tip: Mezi přívodní vodovodní hadicí a kohout nasadte vnější vodní filtr (v závislosti na modelu). Filtr odstraňuje z vody částice nečistot. Vodní filtry je nutné pravidelně čistit, a odstranit tak znečišťující látky. Zabráníte tak ucpání. Viz také → samostatné pokyny k montáži a čištění vodních filtrů.

2. Opatrně otevřete vodovodní kohoutek a kontrolujte těsnost spoju. Šroubový spoj je pod vodovodním tlakem.

Odvod vody

⚠ Varování **Nebezpečí opaření!**

Při praní s vysokými teplotami může dojít při kontaktu s horkým pracím roztokem, např. při odčerpání horkého pracího roztoku do umyvadla, k opaření. Nesahejte do horké vody.

Pozor! **Škody způsobené vodou**

Když odtoková hadice vlivem vysokého tlaku při odčerpávání vyklouzne z umyvadla nebo z místa připojení, může vytékající voda způsobit škody. Zajistěte odtokovou hadici proti vyklouznutí.

Pozor!**Poškození spotřebiče/poškození textilií**

Když se konec odtokové hadice ponoří do odčerpané vody, může se voda nasát zpět do spotřebiče a poškodit spotřebič nebo textilie.

Dbejte na to, aby:

- odtok v umyvadle nebyl uzavřený zátkou,
- konec odtokové hadice nebyl ponořený do odčerpané vody,
- voda dostatečně rychle odtékala.

Upozornění: Odtokovou hadici nezalamujte ani nevytahujte do délky.

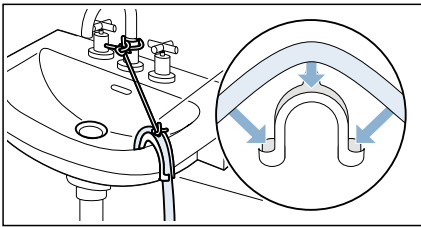
Připojení**■ Vypouštění do umyvadla****■ Vypouštění do sifonu**

Spojovací bod musí být zajištěn pomocí hadicové spony o průměru 24–40 mm (k dispozici u specializovaných prodejců).

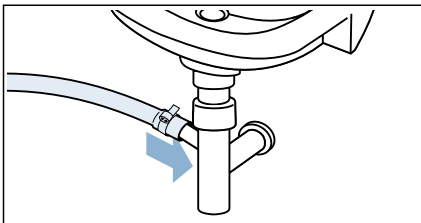

Upozornění: Hadicová spona nepředstavuje standardní příslušenství, je dostupná u specializovaných prodejců.

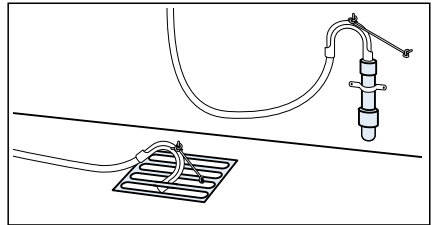
■ Vypouštění do plastové trubky s pryžovou průchodkou nebo do drenážní jímky

Upozornění: Plastová trubka nepředstavuje standardní příslušenství, je dostupná u specializovaných prodejců.

Vyrovnaní

Vyrovnejte spotřebič pomocí vodováhy.

Nesprávné vyrovnaní může způsobit hlasitý hluk, vibrace a „cestování“.

1. Povolte pojistné matice klíčem otáčením ve směru hodinových ručiček.

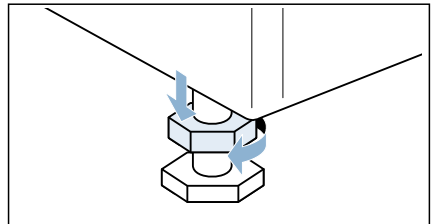

2. Vodováhou zkontrolujte vyrovnaní spotřebiče a případně je upravte. Změňte výšku otáčením nohy spotřebiče. Všechny čtyři nohy spotřebiče musí pevně stát na podlaze.

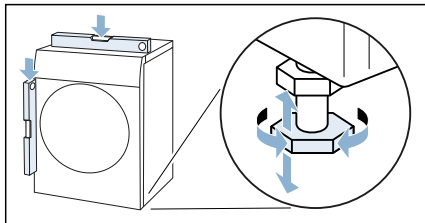

3. Pojistnou matici upevněte ke krytu. Přitom držte pevně nohu a neupravujte její výšku. Pojistné matice na všech čtyřech nohách spotřebiče musí být pevně dotaženy ke krytu.

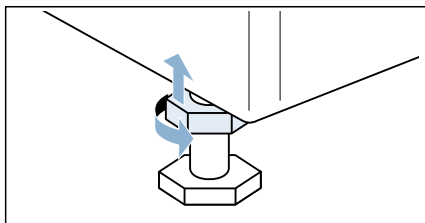

Elektrické připojení

Varování

Nebezpečí ohrožení života!

Při kontaktu se součástmi pod napětím hrozí nebezpečí úrazu elektrickým proudem.

- Nikdy se nedotýkejte síťové zástrčky mokřkýma rukama.
- Síťovou zástrčku vytahujte ze zásuvky pouze za kryt zástrčky, nikdy za kabel, protože by mohlo dojít k poškození.

Dodržujte následující pokyny a zajistěte následující:





Upozornění

- Síťové napětí a údaj o napětí na spotřebiči (štítek spotřebiče) musí souhlasit. Jmenovitý příkon a potřebná pojistka jsou uvedené na štítku spotřebiče.
- Spotřebič může být připojený pouze na střídavý proud přes zásuvku s ochranným kontaktem nainstalovanou podle předpisů.
- Síťová zástrčka a síťová zásuvka si musí odpovídat.
- Uzemnění je provedené podle předpisů.
- Výměnu síťového kabelu (v případě potřeby) smí provést pouze odborník s elektrotechnickou kvalifikací. Náhradní síťový kabel lze obdržet u zákaznického servisu.
- Nepoužívejte vícenásobné zásuvkové lišty/spojky a prodlužovací kabely.
- Při použití proudového chrániče se smí použít pouze typ označený tímto symbolem: . Pouze tento symbol zaručuje splnění předpisů platných v současné době.
- Síťová zástrčka musí být neustále přístupná.
- Síťový kabel nesmí být zalomený, přiskřípnutý, upravený, proříznutý a nesmí přijít do kontaktu se zdroji tepla.

Před prvním praním

Před opuštěním továrny byl spotřebič důkladně zkontrolován. Pro odstranění zbytkové vody spusťte program  **čistění bubnu** poprvé **bez** prádla.

Upozornění:

- Spotřebič musí být řádně nainstalován a připojen.
→ "Umístění a připojení" na straně 12
 - Nikdy nezapínejte poškozený spotřebič.
1. Zasuňte zástrčku do zásuvky.
 2. Otevřete vodovodní kohoutek.
 3. Stiskněte tlačítko , až se rozsvítí kontrolka, tlačítko uvolněte. Spotřebič se zapne.
 4. Zavřete dvířka. Nevkládejte žádné prádlo.
 5. Zvolte program  **čistění bubnu 90 °C**.
 6. Otevřete zásuvku na prací prostředek.
 7. Do dávkovače **II** nalijte přibližně 1 litr vody.
 8. Do dávkovače **II** přidejte standardní prací prostředek podle pokynů výrobce pro malé zašpinění.
- Upozornění:** Aby se netvořilo nadměrné množství pěny, použijte pouze polovinu doporučené dávky pracího prostředku. Nepoužívejte prací prostředky pro vlnu nebo jemné tkaniny.
9. Zavřete zásuvku na prací prostředek.
 10. Zvolte .
 11. Po skončení programu držte stisknuté tlačítko , až se kontrolka vypne, potom tlačítko uvolněte.

Váš spotřebič je nyní připraven k použití.

Přeprava

Např. když se stěhuje

Přípravná práce:

1. Zavřete vodovodní kohoutek.
2. Snižte tlak vody v přívodní hadici.
→ *Strana 43*
3. Vypusťte všechnu zbytkovou vodu.
→ *Strana 42*
4. Vytáhněte elektrickou zástrčku spotřebiče.
5. Odstraňte hadice.
6. Vyprázdněte dávkovače.
→ "Zásuvka na prací prostředek a plášť" na straně 41

Instalace přepravních zámků:

1. Odstraňte kryty a uschovejte je na bezpečném místě.

Upozornění: V případě potřeby použijte šroubovák.

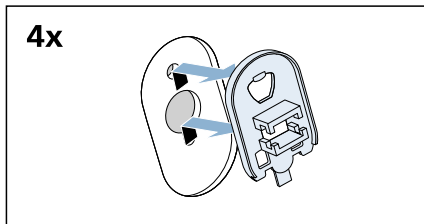
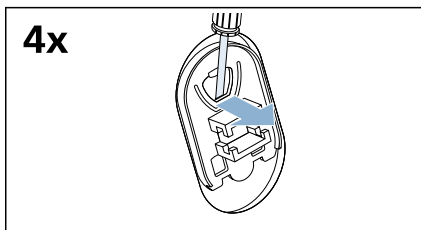

cs Umístění a připojení

2. Vložte všechny čtyři objímky.

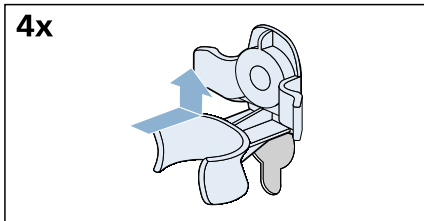

a) Upněte hadice bezpečně do držáků.

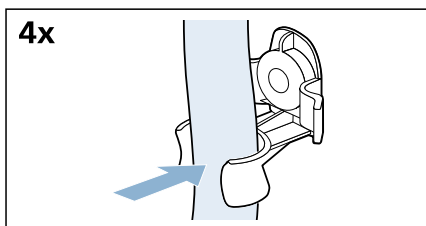

b) Upněte přívodní kabel bezpečně do držáků.

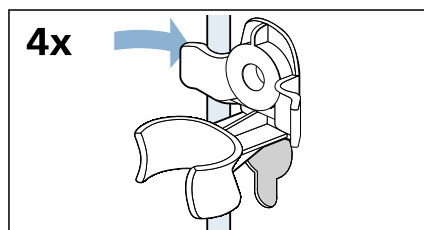

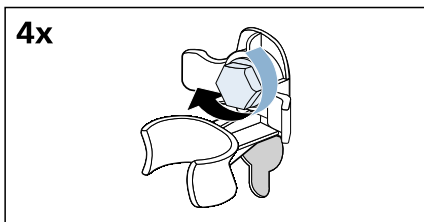

c) Vložte a upevněte šrouby.



Před novým zapnutím spotřebiče:

Upozornění

- Převážné zámky **musí** být odstraněny.
→ "Odstranění přepravních zámků" na straně 14
- Nalijte asi 1 litr vody do dávkovače **II**, zvolte a spusťte program / / 
máchaní/odstředění/odčerpání. Tím zabráníte, aby prací prostředek bez využití natekl do výtoku při následujícím praní.

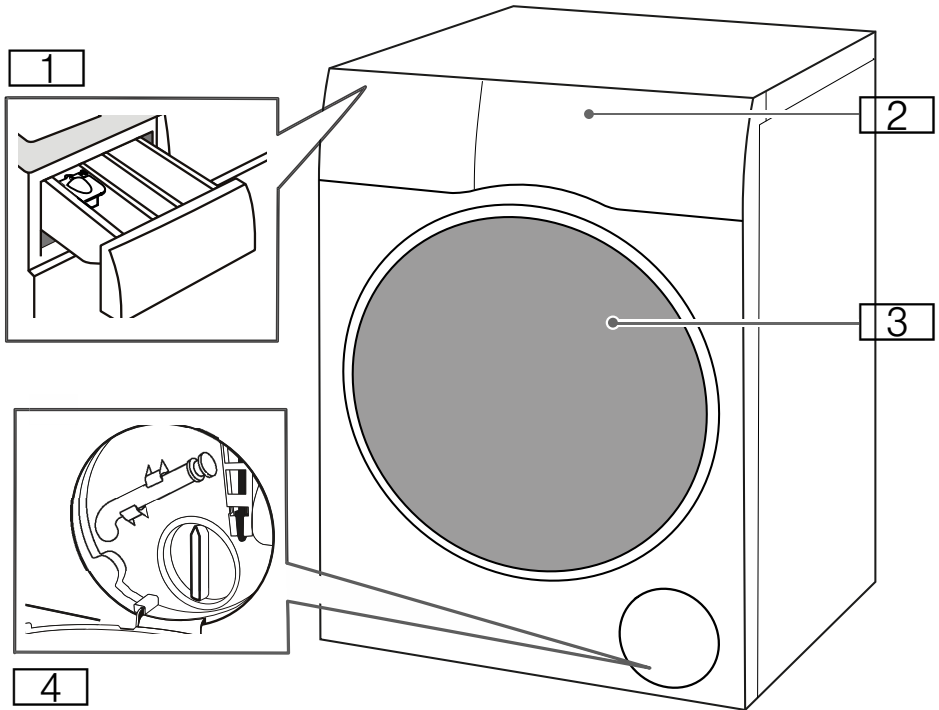
 **Seznámení se spotřebičem****Spotřebič**

- 1** Zásuvka na prací prostředek
- 2** Ovládací panel / dotykový displej
- 3** Vkládací dvířka
- 4** Servisní kryt

Ovládací panel

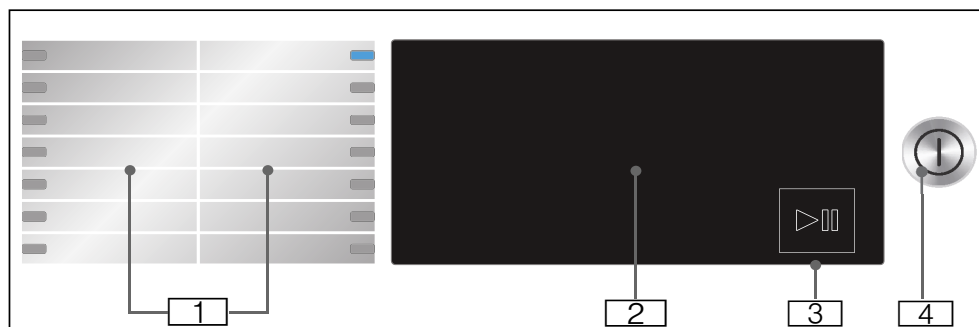

- 1** Volitelné programy.
- 2** Dotykový displej
- 3** Tlačítko start/pauza
Pro spuštění, přerušení (např. přidání prádla) a zrušení programu klepněte na tlačítko ▷||.
- 4** Tlačítko zapnutí/vypnutí
Pro zapnutí nebo vypnutí stiskněte tlačítko ①.

Dotykový displej

Výchozí nastavení programu

90°	1400	
60°	1200	
40°	800	
30°	600	
20°	400	
✱	⊗	

Displej	Nastavení	Popis
✱ - 90°	Teplota	Volitelná teplota v °C ✱ = studená
⊗ - 1 400*	Otáčky odstředění	Rychlost odstředování v ot/min (otáčky za minutu) ⊗ = Bez odstředování
2:30*	Zbývající doba trvání programu	Zbývající doba trvání programu závisí na volbě programu v h:min (hodiny:minuty)
0,5-24 h	„Hotovo za dobu“ čas	Program skončí za ... h (h = hodiny)
10.0* kg / 6.0* kg	Maximální náplň pro praní/sušení	Doporučená náplň v kg

* V závislosti na zvoleném modelu a programu.

Další nastavení programu

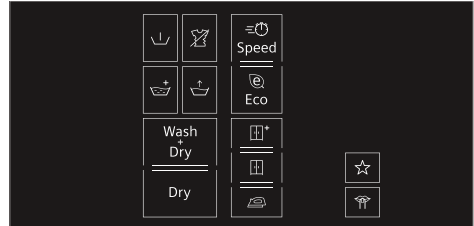

Displej	Nastavení
Wash+Dry	→ "Přídavná nastavení programu" na straně 33
Dry	
⊞*	(Suché k uložení+)
⊞	(Suché k uložení)
☞	(Suché k žehlení)
⌞	(Předpírka)
⌞+	(Máchní plus)
✂	(Načechrávání)
⌞+	(Voda plus)
≡⌚	Speed (Rychlost)
⊗	Eco
☆	(paměti)
🔇	(Tiché)

Stavové kontrolky průběhu programu (sekvence programu)

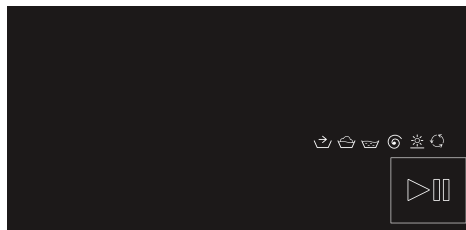

Displej	Nastavení
▶	Tlačítko Start/Pause (spuštění/pauza)
↶	Předpírka
🧺	Praní
🌀	Máchnání
🌀	Odstředění/odčerpání
☼	Sušení
🔄	Prevence pomačkání
End	Konec programu

Prádlo

Příprava prádla k praní

Ochrana prádla a pračky-sušičky:

Pozor!

Poškození spotřebiče/textilií

Cizí předměty (např. mince, kancelářské sponky, jehly, hřebíky) mohou poškodit prádlo nebo součásti spotřebiče.

Při přípravě prádla dodržujte následující pokyny:

- Při dávkování pracích prostředků, čisticích prostředků, aviváží a pomůcek pro čištění se vždy řiďte pokyny výrobce.

- Nepřekračujte maximální náplň. Přeplnění nepříznivě ovlivňuje výsledek praní.
- Zamezte kontaktu pracích a čisticích prostředků pro předpírku prádla (např. odstraňovače skvrn, předpírací spreje) s povrchem spotřebiče. Zbytky spreje a jiné pozůstatky / kapičky okamžitě odstraňte vlhkým hadrem.
- Vyprázdněte všechny kapsy. Odstraňte všechny cizí předměty.
- Odstraňte kovové části (kancelářské sponky atd.).
- Kalhoty, úplety a pletené textilie, např. svetry, trička nebo mikiny, by měly být obráceny vnitřkem ven.
- Přesvědčte se, že vyztužené podprsenky lze prát v pračce.
- Jemné tkaniny perte v síťce/vaku (punčochové kalhoty, vyztužené podprsenky atd.).
- Zapněte zipy, povlaky.
- Odstraňte kartáčem písek z kapes a límců.
- Odstraňte záclonové úchytky nebo je vložte do sítky/vaku.











Třídění prádla

Roztřídte prádlo podle pokynů a informací výrobce na informačních štítcích v závislosti na:

- typu tkaniny/vlákná
- barvy

Upozornění: Může dojít k obarvení prádla. Bílé a barevné prádlo perte odděleně. Nové barevné prádlo perte poprvé odděleně.

- Zašpinění
Perte dohromady prádlo se stejnou úrovní zašpinění. Několik příkladů stupňů zašpinění najdete v kapitole
 - **Lehká:** Není nutná předpírka; je-li to nutné, zvolte nastavení 
 - **Speed (Rychlost).**
 - **Normální**

- **Těžké:** Vložte méně prádla, nutná předpírka nebo namočení prádla předem.
- **Skvrny:** Skvrny odstraňte/ ošetřete předem, dokud jsou čerstvé. Nejprve je navlhčete mýdlovou vodou; nedřete je. Pak vyperte prádlo s vhodným programem. Odolné nebo zaschlé skvrny lze někdy odstranit teprve po několikerém praní.
- **Symbole na informačních štítcích**
 -  Vhodné pro běžný prací proces; např. program  bavlna
 -  Je nutný jemný prací proces; např. program  nemačkávé prádlo
 -  Je nutný vysoce jemný prací proces; např. program  jemné/ hedvábí
 -  Vhodné pro ruční praní; např. program  vlna 
 -  Neperte v pračce.
- Jemné prádlo (hedvábí, syntetické záclony).
- Textilie obsahující pěnovou pryž nebo podobné materiály.
- Textilie ošetřené hořlavými kapalinami, např. odstraňovačem skvrn, petrolejovým éterem, ředidlem. Nebezpečí výbuchu!
- Textilie obsahující lak na vlasy nebo podobné látky.

Upozornění











- Ručně prané textilie musí být před sušením vhodnou rychlostí odstředěny.
- Před sušením odstředěte při optimální rychlosti. Pro bavlnu doporučujeme odstředění při více než 1 000 ot/min, pro snadno udržovatelné tkaniny více než 800 ot/min.
- Nežehlete prádlo ihned po sušení. Pro rovnoměrné rozložení vlhkosti se doporučuje prádlo nejprve srolovat.
- Pro dobrý výsledek sušení by měly být přikrývky, froté tkaniny a jiné velké textilie sušeny odděleně. Nesušte více než 6 kusů froté prádla (nebo 5 kg).
- Nepřekračujte maximální zátěž.

Příprava prádla k sušení

Upozornění: Pro zajištění rovnoměrného sušení rozřídte prádlo podle:

- typu tkaniny
- Symbolů uvedené na informačních štítcích na textilích.

Pouze suché prádlo s označením „dryer-proof“ (vhodné do sušičky) nebo s těmito symboly:



























-  : Můžete zvolit  **bavlna**/ **ručníky**/ **Hygiena**/
-  : Můžete zvolit  **nemačkávé prádlo**/ **mix**/ **vlna**
  **košile/halenky + Dry**





Následující textilie se nesmí sušit:





















-  = symbol „nesušit“























Přehled programů

Volitelný program

Program / typ prádla	Volitelné možnosti / informace
<p>Název programu</p> <p>Stručné vysvětlení programu a pro jaké textilie je vhodný.</p>	<p>Maximální náplň pro praní / maximální naplnění pro sušení</p> <p>Max. náplň v kg v závislosti na zvoleném modelu a programu</p> <p>volitelná teplota* ve °C</p> <p>volitelná rychlost odstředování* v ot/min</p> <p>Možná další nastavení programu*</p>
<p> bavlna</p> <p>Mechanicky a tepelně odolné tkaniny z bavlny nebo lnu.</p>	<p>10,0 (5,0**) kg / 6,0 kg</p> <p> - 90 °C</p> <p>400-1 400 ot/min</p> <p> Speed (Rychlost),  Eco,  (Voda plus),  (Načechrávání),  (Máchání plus),  (Předpírka),  (paměti),  (Tiché), Wash+Dry, Dry, * (Suché k uložení+),  (Suché k uložení),  (Suché k žehlení)</p>
<p> nemačkové prádlo</p> <p>Tkaniny ze syntetických nebo smíšených materiálů.</p>	<p>4,0 kg / 2,5 kg</p> <p> - 60 °C</p> <p>400-1 400 ot/min</p> <p> Speed (Rychlost),  Eco,  (Voda plus),  (Načechrávání),  (Máchání plus),  (Předpírka),  (paměti),  (Tiché), Wash+Dry, Dry, * (Suché k uložení+),  (Suché k uložení),  (Suché k žehlení)</p>
<p>* V závislosti na modelu a programu. ** Menší náplň s dodatečným nastavením programu  Speed (Rychlost).</p>	















Program / typ prádla	Volitelné možnosti / informace
<p> mix Smišená naplň bavlny a syntetických tkanin.</p>	<p>4,0 kg / 2,5 kg ❄ - 40 °C 400-1 400 ot/min ≡⌚ Speed (Rychlost), Ⓞ Eco, 🏠 (Voda plus), 🌀 (Načechrávání), 🛏 (Máchání plus), ⏴ (Předpírka), ☆ (paměti), 🏠 (Tiché), Wash+Dry, Dry, 📦* (Suché k uložení+), 📦 (Suché k uložení), 🛏 (Suché k žehlení)</p>
<p> jemné/hedvábí Pro jemné, prátelné tkaniny, např. z hedvábí, saténu, syntetických vláken nebo smíšených materiálů (např. hedvábné halenky nebo šátky).</p>	<p>2,0 kg / - ❄ - 40 °C 🌀 - 800 ot/min ≡⌚ Speed (Rychlost), Ⓞ Eco, 🏠 (Voda plus), 🌀 (Načechrávání), 🛏 (Máchání plus), ⏴ (Předpírka), ☆ (paměti), 🏠 (Tiché)</p>
<p> vlna  Ručně nebo automaticky prátelné tkaniny z vlny nebo obsahující vlnu; obzvláště jemný prací program, který brání sražení prádla, s delšími přestávkami v rámci programu (během kterých prádlo leží ve vodě). Upozornění: Prádlo po sušení stále obsahuje malé množství vody, čímž se předchází jeho sražení. Proto prádlo vyjměte co nejdříve po ukončení programu a dosušte vodorovně rozložené.</p>	<p>2,0 kg / 1,0 kg ❄ - 40 °C 🌀 - 800 ot/min ☆ (paměti), 🏠 (Tiché), Wash+Dry, Dry, 🛏 (Suché k žehlení)</p>
<p> ručníky Na hygienické praní textilií z froté, jako jsou ručníky a župany. Upravená rychlost odstřeďování pro optimální vyprání a hebkost na dotek.</p>	<p>3,5 kg / 3,5 kg ❄ - 90 °C 400-1 400 ot/min ≡⌚ Speed (Rychlost), Ⓞ Eco, 🏠 (Voda plus), 🌀 (Načechrávání), 🛏 (Máchání plus), ⏴ (Předpírka), ☆ (paměti), 🏠 (Tiché), Wash+Dry, Dry, 📦* (Suché k uložení+), 📦 (Suché k uložení)</p>
<p>* V závislosti na modelu a programu. ** Menší naplň s dodatečným nastavením programu ≡⌚ Speed (Rychlost).</p>	

Program / typ prádla	Volitelné možnosti / informace
<p> máchání/odstředění/odčerpání</p> <p>Kombinovaný extra program pro máchání a odstředění prádla a odčerpání vody na máchání</p> <p>Upozornění: Nastavení  (Máchání plus) je pro tento program aktivováno z výroby.</p> <p>Chcete-li prádlo pouze odstředít: Deaktivujte nastavení  (Máchání plus) a v případě potřeby upravte rychlost odstředění.</p> <p>Chcete-li pouze odčerpat vodu: Deaktivujte nastavení  (Máchání plus) a zvolte nastavení .</p>	<p>-</p> <p>-</p> <p> – 1 400 ot/min</p> <p> (Načechrávání),  (Voda plus),  (Máchání plus), ☆ (paměti), Wash+Dry, * (Suché k uložení+),  (Suché k uložení),  (Suché k žehlení)</p>
<p> čistění bubnu</p> <p>Speciální program pro hygienu bubnu nebo odstranění chlupů. Nevkládejte žádné prádlo.</p> <p>90 °C = antibakteriální program. 40 °C = antibakteriální program, lze použít speciální prostředek k čištění bubnu.</p> <p>* = žádný antibakteriální program, k odstranění vlasů a chlupů z bubnu.</p> <p>Kontrolka programu  čistění bubnu bliká, pokud jste po delší dobu nepoužili žádný program s teplotou 60 °C nebo vyšší.</p> <p>Upozornění</p> <ul style="list-style-type: none"> ■ Zapínání/vypínání informačního signálu  čistění bubnu. → "Zapnutí/vypnutí signálu upozorňujícího na údržbu bubnu" na straně 40 ■ Při dávkování prostředku vždy postupujte podle pokynů výrobce. 	<p>0,0 kg / 0,0 kg</p> <p> 40 °C, 90 °C</p> <p>1 200</p> <p>☆ (paměti),  (Tiché)</p>
<p> Hygiena</p> <p>Odolné tkaniny z bavlny nebo lnu.</p> <p>Upozornění: Vhodné zejména pro praní prádla, které musí být hygienicky čisté a zvlášť jemné pro citlivou pokožku díky delšímu pracímu cyklu při definované teplotě, vyšší hladině vody a delším cyklu odstředění.</p>	<p>6,5 kg / 5,0 kg</p> <p> – 60 °C</p> <p>400–1 400 ot/min</p> <p> Speed (Rychlost),  Eco,  (Voda plus),  (Načechrávání),  (Máchání plus),  (Předpírka), ☆ (paměti),  (Tiché), Wash+Dry, Dry, * (Suché k uložení+),  (Suché k uložení),  (Suché k žehlení)</p>
<p>* V závislosti na modelu a programu. ** Menší náplň s dodatečným nastavením programu  Speed (Rychlost).</p>	

Program / typ prádla	Volitelné možnosti / informace
<p> Outdoor/impregnace</p> <p>Program pro praní impregnovaného a outdoorového oblečení s membránovým povrchem nebo voděodolných tkanin s následným volitelným cyklem impregnace</p> <p>Upozornění</p> <ul style="list-style-type: none"> ■ Použijte speciální prací prostředek vhodný pro automatické praní; přidejte správnou dávku do dávkovače II podle pokynů výrobce. ■ Přidejte dávku impregnačního prostředku (max. 170 ml) do dávkovače III. ■ Prádlo se nesmí ošetřovat změkčovačem tkanin. ■ Před praním důkladně vymyjte zásuvku na prací prostředek. ■ Doporučujeme před praním zapnout zipy a otočit prádlo naruby. 	<p>1,0 kg / 1,0 kg</p> <p> - 40 °C</p> <p>400–800 ot/min</p> <p> Speed (Rychlost),  Eco,  (Voda plus),  (Máchání plus), ☆ (paměti),  (Tiché), Wash+Dry, Dry,  (Suché k uložení)</p>
<p> košile/halenky</p> <p>Nežehlivé košile nebo halenky z bavlny, lnu, syntetických vláken nebo smíšených materiálů.</p>	<p>2,0 kg / 2,0 kg</p> <p> - 60 °C</p> <p>400–800 ot/min</p> <p> Speed (Rychlost),  Eco,  (Voda plus),  (Načechrávání),  (Máchání plus),  (Předpírka), ☆ (paměti),  (Tiché), Wash+Dry, Dry,  (Suché k uložení),  (Suché k žehlení)</p>
<p> osvěžení</p> <p>Program k odstranění pachu a k redukci zmačkání, vhodný pro vlnu, len, obleky atd., které nevyžadují časté praní.</p> <p>Upozornění</p> <ul style="list-style-type: none"> ■ Pro lepší výsledek doporučujeme prádlo pro dokončení programu rozvěsit na větraném místě na dobu 3–5 minut. Používáte-li tento program opakovaně, doporučujeme vám jej proložit pracím programem, který odstraní zápach z bubnu. ■ Do tohoto programu se nesmí přidávat prací prostředek. 	<p>-/1,0 kg</p> <p>-</p> <p>-</p> <p>☆ (paměti),  (Tiché), Dry</p>
<p>* V závislosti na modelu a programu.</p> <p>** Menší náplň s dodatečným nastavením programu  Speed (Rychlost).</p>	

Program / typ prádla	Volitelné možnosti / informace
<p> myTime</p> <p>Smíšené tkaniny; pro mírně znečištěné prádlo z bavlny a syntetických vláken.</p> <p>Délku programu je možné vždy nastavit. Maximální délka programu praní je 60 minut a sušení 120 minut, přičemž snižování je možné po 10minutových krocích.</p> <p>Upozornění</p> <ul style="list-style-type: none"> ■ Délku programu zvýšte pomocí dodatečného nastavení programu  (Máchání plus). ■ Pro tento program není možné zvolit výchozí nastavení programu → (Hotovo za dobu). ■ Použijete-li tento program pro sušení, není možné přidávat prací prostředek. 	<p>2,0 kg / 6,0 kg</p> <p> - 40 °C</p> <p>400–1 200 ot/min</p> <p> (Voda plus),  (Načechrávání),  (Máchání plus), ☆ (paměti),  (Tiché), Dry,  (Suché k žehlení)</p>
<p> super 15'/Wash & Dry 60' </p> <p>Pro menší množství lehce zašpiněného oblečení z bavlny, lnu nebo syntetických či smíšených textilií. Praní po dobu přibližně 15 minut. Pokud vyberete funkci sušení, po praní bude následovat 45minutová fáze sušení.</p> <p>Upozornění: Výchozím programem je  super 15'. Můžete přepnout na program Wash & Dry 60'  klepnutím na tlačítko Wash+Dry.</p>	<p>2,0 kg / 1,0 kg</p> <p> - 40 °C</p> <p>400–1 200 ot/min</p> <p>☆ (paměti),  (Tiché), Wash+Dry,  (Suché k uložení)</p>
<p>* V závislosti na modelu a programu.</p> <p>** Menší náplň s dodatečným nastavením programu  Speed (Rychlost).</p>	



Tabulka sušení

Doporučený program sušení	Možnost	Náplň k sušení (kg)	Odhadovaný čas sušení (min)		
			 (Suché k žehlení)	 (Suché k uložení)	 * (Suché k uložení+)
 bavlna/  ručníky/  Hygiena	 Speed (Rychlost)	1.0-2.0	40-50	50-70	65-90
		2.0-4.0	50-75	70-95	90-135
		4.0-6.0	75-90	95-120	135-160
	 Eco	1.0-2.0	45-65	60-90	75-110
		2.0-4.0	65-115	90-160	110-185
		4.0-6.0	115-150	160-240	185-265
 nemačkové prádlo/  mix/  košile/halenky	 Speed (Rychlost)	0.5-1.5	30-40	35-60	45-80
		1.5-2.5	40-60	60-90	80-110
		0.5-1.5	35-50	55-80	75-105
	 Eco	0.5-1.5	35-50	55-80	75-105
		1.5-2.5	50-75	80-120	105-145
		 Outdoor/impregnace	1.0	-	120

- i Doba uvedená výše je pouze orientační, skutečnou dobu sušení ovlivňuje typ oblečení, jeho hmotnost, obsah vlhkosti a okolní teplota.
- i Aby bylo dosaženo jednotného vysušení, doporučujeme oddělovat těžké a lehké prádlo. Sušte odděleně například tlusté ručníky a košile.
- i Na sušení objemného nebo těžkého prádla doporučujeme * (Suché k uložení+).
- i Menší množství záhybů na prádle po sušení dosáhnete tím, že budete najednou sušit menší množství prádla.
- i Dobu sušení u programu, který není uveden v tabulce výše, najdete na panelu displeje.

Škrobení

Upozornění: Prádlo by se nemělo ošetřovat změkčovačem tkanin.

1. Zapněte spotřebič.
2. Zvolte program **máchání**.
3. Odměřte škrob do přihrádky  podle pokynů výrobce (v případě potřeby ji nejprve vyčistěte).
4. Stiskněte tlačítko .

Barvení/bělení

Barvení lze provádět pouze v rozsahu běžném v domácnosti. Sůl může poškodit ušlechtilou ocel! Dodržujte pokyny výrobce barvicího prostředku.

Neodbarvujte ve spotřebiči prádlo.

P+ Výchozí nastavení programu

Přednastavené hodnoty zvoleného programu můžete změnit. Nastavení lze změnit, i když zvolený program běží. Výsledek závisí na fázi, ve které se program nachází.

Teplota

Před spuštěním a po spuštění programu můžete upravit nastavenou teplotu podle toho, v jaké fázi programu se spotřebič nachází.

Maximální teplota, kterou lze nastavit, závisí na zvoleném programu.

Otáčky odstředění

Před spuštěním a po spuštění programu můžete upravit rychlost odstředování (v ot/min; otáčky za minutu) podle toho, v jaké fázi programu se spotřebič nachází.

nastavení ☒: ☒= „Bez odstředování“. Voda se pouze vypustí.

Můžete zvolit „Bez odstředování“, aby nedošlo k pomačkání, pokud prádlo nebude vytaženo ze spotřebiče neprodleně po skončení programu.

Maximální otáčky, které lze nastavit, závisí na modelu a zvoleném programu.

Hotovo za dobu

Před spuštěním programu můžete předvolit konec programu (čas „Připraveno za“) po 0,5hodinových intervalech (h = hodina) až na maximum 24 hodin.

Postup:

1. Zvolte libovolný program (kromě ☒ **myTime**).

Doba trvání programu je u vybraného programu zobrazena, např. **2:30** (hodiny:minuty).

2. Opakovaně mačkejte tlačítko +, dokud se nezobrazí požadovaný počet hodin.

Upozornění: Nastavované hodnoty se zvyšují pomocí tlačítka + a snižují pomocí tlačítka -.

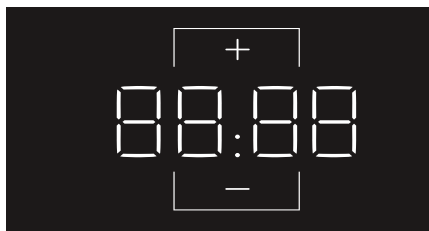

3. Zvolte tlačítko ▷☒. Program se spustí. Zvolený počet hodin (např. **8 h**) je zobrazen na panelu displeje a odpočítává se, dokud se nespustí prací program. Pak se zobrazí doba trvání programu.

Upozornění: Délka programu se automaticky upraví během chodu programu. Změny přednastavení programu a/nebo dodatečná nastavení programu mohou také ovlivnit délku programu.

Po spuštění programu (pokud byl zvolen čas „Dokončit za“ a program se ještě nezahájil) je možné změnit počet přednastavených hodin následujícím způsobem:

1. Zvolte tlačítko ▷☒.
2. Stiskněte tlačítko + nebo - pro změnu počtu hodin.
3. Zvolte tlačítko ▷☒.

Přídavná nastavení programu

Upozornění: V přehledu najdete možná přídavná nastavení programu, která se liší podle modelu.

Volbou dalších nastavení programu můžete lépe přizpůsobit práci/sušicí proces svému prádlu.

Nastavení lze zvolit nebo zrušit jeho volbou v závislosti na průběhu programu.

Je-li aktivováno nastavení, rozsvítí se kontrolka tlačítka.

Po vypnutí spotřebiče nedojde k zachování nastavení.

Wash+Dry

Nepřetržitý cyklus zahrnující praní i sušení.

Dry

Sušicí cyklus bez praní.

(Suché k uložení)

Pro jednovrstvé tkaniny. Oděvy je možné poskládat nebo pověsit do šatníku.

(Suché k uložení+)

Pro prádlo z velmi silných, vícevrstvých tkanin, které je třeba sušit déle. Oděvy je možné poskládat nebo pověsit do šatníku. Prádlo suší než  (Suché k uložení).

(Suché k žehlení)

Běžné jednovrstvé prádlo, které by po sušení mělo zůstat vlhké a je vhodné k žehlení či pověšení.

Speed (Rychlost)

Praní/sušení s kratší dobou trvání, ale zároveň s dosažením výsledku praní/sušení srovnatelného s normálním cyklem.

Dotykem  **Speed (Rychlost)** aktivujete nebo deaktivujete toto dodatečné nastavení programu.

Upozornění: S aktivovaným dodatečným nastavením programu  **Speed (Rychlost)** bude snížena maximální náplň praní a proces sušení bude vyžadovat větší množství vody.

Eco

Praní s nižší spotřebou energie, ale zároveň s dosažením výsledku praní srovnatelného s normálním cyklem. Sušení s nižší spotřebou vody, ale zároveň s dosažením výsledku sušení srovnatelného s normálním cyklem.

Dotykem  **Eco** aktivujete nebo deaktivujete toto dodatečné nastavení programu.

Upozornění: S aktivovaným dodatečným nastavením programu  **Eco**, praní při nižší teplotě s delším trváním, zachována účinnost praní; sušení s menším množstvím vody a delším trváním pro dosažení odpovídajícího výsledku sušení.

(Předpírka)

Předpírka pro silně zašpiněné prádlo.

Dotykem  (Předpírka) ji aktivujete nebo deaktivujete.

Upozornění: Do přihrádky I a II přidejte prací prostředek.

(Máchání plus)

Dodatečný máchací cyklus v závislosti na programu; delší program pro obzvláště citlivou pokožku a/nebo pro oblasti s velmi měkkou vodou.

(Načechrávání)

Snižuje mačkání díky speciální sekvenci odstředění s následným načechráním a nižší rychlosti odstředění.

Dotkněte se  (**Načechrávání**) a aktivujete či deaktivujete funkci.

Upozornění: Je-li aktivována  (**Načechrávání**), zůstane po odstředování v prádle větší než průměrné množství vlhkosti.

(Voda plus)

Zvýšené množství vody pro šetrnější ošetření prádla.

Dotykem  (**Voda plus**) aktivujete nebo deaktivujete funkci.

☆ (paměti)

Zde můžete vybraný program uložit s oblíbeným nastavením.

Uložení:

1. Zapněte spotřebič.
2. Zvolte program.
3. V případě potřeby změňte přednastavení programu a/nebo zvolte dodatečné nastavení.
4. Tlačítko ☆ (**paměti**) podržte stisknuté přibl. tři sekundy.

Program je uložen, pokud všechna nastavení krátce zablíkají.

Vyvolání: po zapnutí spotřebiče krátce stiskněte tlačítko ☆ (**paměti**).

Reset: po výběru nového programu a nastavení podržte stisknuté tlačítko ☆ (**paměti**) na dobu asi tří sekund.

(Tiché)

Speciálně vyvinutá funkce pro snížení hlučnosti. Zajistí snížení hlučnosti pracího a sušicího procesu a vypnutí zvukového signálu na konci cyklu.

Upozornění: Je-li zvolen tichý chod pouze při praní, bude prádlo obsahovat mírně vyšší množství zbytkové vlhkosti. Výsledek odstředění nemusí být uspokojivý. Před pověšením prádla můžete zvolit program **odstředění** pro další snížení množství vlhkosti.

Obsluha spotřebiče

Příprava spotřebiče

Před dodáním byl spotřebič testován. Pro odstranění zbytkové vody z testovací procedury byste měli první prací cyklus provést bez prádla s použitím programu  **čistění bubnu**.
→ "Před prvním praním" na straně 19

Upozornění

- Nikdy nezapínejte poškozený spotřebič!
- Informujte zákaznický servis!

1. Zasuňte zástrčku do zásuvky.

Varování

Nebezpečí usmrcení elektrickým proudem!

Nebezpečí usmrcení při dotyku součástí pod proudem.

- Nikdy nevytahujte elektrickou zástrčku trhnutím za kabel.
- Elektrickou zástrčku zasouvejte/vytahujte pouze suchýma rukama.

2. Otevřete vodovodní kohoutek.

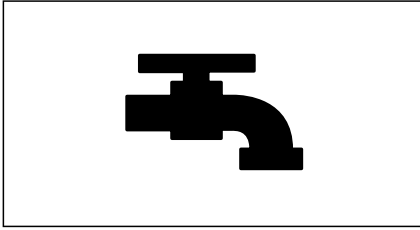

3. Otevřete dvířka spotřebiče.

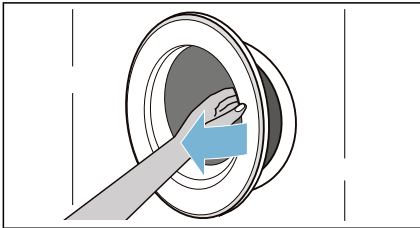

Vložení prádla do bubnu

Vložte prádlo.

Zavřete dvířka.

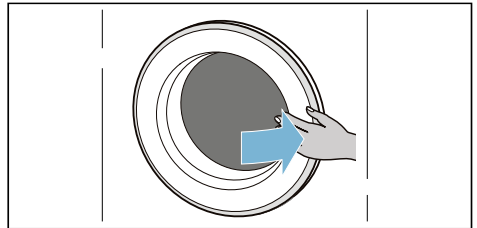
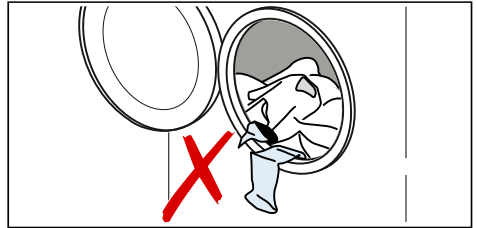

Zapnutí spotřebiče / volba programu

Stiskněte tlačítko ①, až se rozsvítí kontrolka, tlačítko uvolněte. Spotřebič se zapne.

Potom se vždy zobrazí program  **bavlna**, který je přednastaven z výroby.

Můžete použít tento program nebo vybrat jiný.

Upozornění: Pokud jste aktivovali dětskou pojistku, musíte ji před nastavením programu deaktivovat.

Pro vybraný program je na dotykovém displeji zobrazeno přednastavení a maximální naplnění.

Můžete použít zobrazené přednastavení nebo vybraný program optimálně přizpůsobit kusům prádla změnou
→ "Výchozí nastavení programu"
na straně 32 a/nebo výběrem
→ "Přídavná nastavení programu"
na straně 33.

Upozornění

- Předem roztříděné kusy prádla rozvíte a vložte do bubnu. Smíchejte velké a malé kusy prádla. Díky praní prádla různých velikostí se při cyklu odstředění lépe rozloží. Jednotlivé kusy prádla mohou způsobit nevyvážené zatížení.
- Dodržujte uvedené maximální naplnění. Přeplnění nepříznivě ovlivňuje výsledek praní/sušení a podporuje mačkání. Ujistěte, že nejsou mezi dvířky a pryžovým těsněním zachyceny žádné kusy prádla, a dvířka zavřete.

Dávkování a přidávání pracího prostředku a aviváže

Pozor!

Poškození spotřebiče

Prací a čisticí prostředky pro předpírku prádla (např. odstraňovače skvrn, předpírací spreje) mohou poškodit povrch pračky-sušičky.

Zabraňte styku těchto prostředků s povrchem pračky-sušičky. Zbytky spreje a jiné pozůstatky / kapičky okamžitě odstraňte vlhkým hadrem.

Dávkování

Prací prostředky a aviváž dávkujte podle:

- tvrdosti vody (zeptejte se vodárenského podniku),
- údajů výrobce na balení,
- množství prádla,
- zašpinění.

Plnění dávkovačů

1. Vytáhněte zásuvku na prací prostředek.



Varování

Podráždění očí/kůže!

Je-li zásuvka na prací prostředek otevřena za chodu spotřebiče, může prací prostředek / aviváž vytéci.

Opatrně otevřete zásuvku.

Dostane-li se prací prostředek / aviváž do kontaktu s očima nebo kůží, důkladně je opláchněte.

Při náhodném požití vyhledejte lékařskou pomoc.

2. Přidejte prací prostředek a/nebo aviváž.

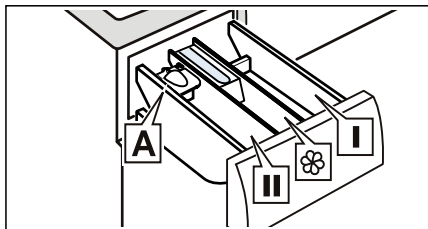

- Dávkovač I** Prostředky na předpírku a dezinfekci prádla. (pouze pro spotřebiče vybavené funkcí předpírky a dezinfekce)
- Dávkovač**  Změkčovač, škrob. Nepřekračujte maximální náplň.
- Dávkovač II** Prací prostředek pro hlavní praní, změkčovač vody, bělicí prostředek, odstraňovač skvrn.
- Dávkovač A** Pro dávkování tekutého pracího prostředku.

Upozornění

- Při dávkování pracích prostředků, čisticích prostředků, aviváží a pomůcek pro čištění se vždy řiďte pokyny výrobce.
- Viskózní změkčovač a avivážní prostředek rozřeďte vodou. Zabráníte tak ucpání.
- Při otvírání zásuvky na prací prostředek za chodu spotřebiče buďte opatrní.

Měrka na tekutý prací prostředek A*

* v závislosti na modelu

Poloha měrky A pro měření správného množství tekutého pracího prostředku:

1. Vytáhněte zásuvku na prací prostředek. Stlačte vložku dolů a zásuvku zcela vyjměte.

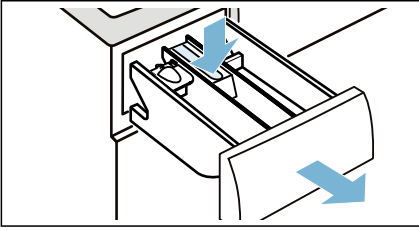

2. Posuňte měрку vpřed, sklopte ji a zaklapněte na místo.

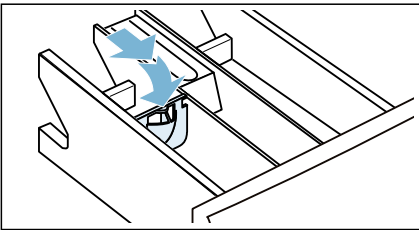

3. Vložte zpět zásuvku.

Upozornění: Nepoužívejte měрку na gelové prací prostředky a prací prášky, pro programy s předpírkou nebo při volbě času „Finish in“ (doba skončení).

U modelů bez měrky nalijte tekutý prací prostředek do příslušného dávkovače a vložte jej do bubnu.

Spuštění programu

Dotkněte se tlačítka  a podržte jej po dobu 1–2 sekund, poté jej uvolněte. Program se spustí a dvířka spotřebiče se zablokují.

Časová hodnota **Hotovo za** je zobrazena na dotykovém displeji a odpočítává se, dokud se nespustí prací program. Po spuštění programu se zobrazí doba trvání programu. A rozsvítí se zobrazení pro postup programu.

→ "Dotykový displej" na straně 23

Upozornění: Zjišťování pěny

Pokud se na dotykovém displeji rozsvítí rovněž symbol , spotřebič zjistil příliš velké množství pěny během pracího cyklu a automaticky aktivoval dodatečné cykly máchání pro odstranění pěny.

Chcete-li program zamknout a zabránit tak jeho přenastavení, můžete použít dětský zámek.



Dětská pojistka



Můžete spotřebič uzamknout a zabránit tak nechtěné změně funkcí, které jste nastavili. Toho dosáhnete aktivací dětské pojistky.

Dotkněte se a podržte tlačítko  **3 sec** pro **aktivaci/deaktivaci** dětské pojistky.

Aktivace dětské pojistky:

Po zahájení programu se dotkněte tlačítka  **3 sec** a podržte jej na 3 sekundy.

-  **3 sec** se rozsvítí: Dětská pojistka je aktivována.
-  **3 sec** bliká: Pokud se dotknete některého tlačítka, zatímco je aktivována dětská pojistka, tlačítko  **3 sec** se rozbliká.

Upozornění: Po skončení programu se zobrazí **End**. Dvířka jsou zavřená. Zůstane zobrazeno  **3 sec** a  jako připomínka, že je třeba deaktivovat dětskou pojistku.

Deaktivace dětské pojistky:

Dotkněte se a podržte tlačítko  **3 sec**, dokud nezhasne kontrolka  **3 sec**.

Přidání/vyjmutí prádla

Po spuštění programu můžete v případě potřeby přidat nebo vyjmout prádlo.

Klepněte na tlačítko ▷. Spotřebič zkontroluje, zda lze přidat prádlo.

Na dotykovém displeji se zobrazí:

- Symbol ☹ zhasne, lze přidat prádlo.
- Symbol ☹ svítí, nelze přidat prádlo.

Pro pokračování programu stiskněte tlačítko ▷. Program bude automaticky pokračovat.

Upozornění

- Při přidávání nenechávejte dvířka otevřená delší dobu – mohla by vytéct voda z prádla.
- Při velkém množství vody, vysoké teplotě nebo otáčejícím se bubnu zůstanou dvířka z bezpečnostních důvodů zablokovaná a přidání prádla není možné.

Změna programu

Spustíte-li omylem špatný program, můžete jej změnit takto:

1. Stiskněte tlačítko ▷.
2. Zvolte jiný program.
3. Poté znovu stiskněte tlačítko ▷. Nový program se spustí od začátku.

Upozornění: Nachází-li se program ve fázi sušení, není možné jej pozastavit.

Přerušení programu

Pro prací programy s vysokou teplotou:

1. Stiskněte tlačítko ▷.
2. Pro ochlazení prádla: Zvolte **máchání**.
3. Stiskněte tlačítko ▷.

Pro prací programy s nízkou teplotou:

1. Stiskněte tlačítko ▷.
2. Zvolte **odstředění**.
3. Stiskněte tlačítko ▷.

Pro programy sušení:

1. Vypněte spotřebič.
2. Spotřebič opět zapněte.
3. Pro ochlazení prádla: Zvolte ☹ **myTime + Dry**.
4. Stiskněte tlačítko ▷.

Konec programu

Na dotykovém displeji se rozsvítí **End** a zobrazení ▷ a ☹ jsou vypnuta.

Pokud jste zvolili ☹, voda se po procesu máchání vypustí a nedojde k odstředování.

Upozornění

- Bliká-li na displeji před skončením sušícího programu údaj **Hot** (teplé), je teplota v bubnu vysoká. Program k ochlazení bubnu běží až do doby, než teplota v bubnu poklesne.
- Proces prevence pomačkání se spustí po dokončení sušícího procesu, aby se zabránilo zmačkání prádla v případě, že jej včas nevyjmete. Proces trvá asi 30 minut. Na displeji času se zobrazí **0:00** a zobrazí se stavový symbol ☹. Pro ukončení tohoto procesu můžete klepnout kamkoli na dotykový displej. Následně se odemknou dvířka a prádlo bude možné vyjmout.

Vyndávání prádla / vypnutí spotřebiče

1. Tlačítko Ⓜ podržte stisknuté, až se kontrolka vypne, potom tlačítko uvolněte. Spotřebič se vypne.
2. Otevřete dvířka a vyndejte prádlo.
3. Zavřete vodovodní kohoutek.

Upozornění: Není požadováno u modelů Aqua-Stop.

Upozornění

- Nenechávejte žádné prádlo v bubnu. Mohlo by se srazit při příštím praní nebo obarvit jiné prádlo.

- Odstraňte z bubny všechny cizí předměty a pryžové těsnění – nebezpečí koroze.
- Pryžové těsnění utřete do sucha.

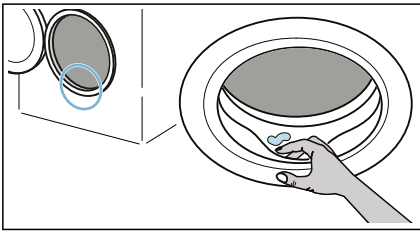

- Nechte dvířka a zásuvku na prací prostředek otevřená, aby mohla zbylá voda vyschnout.
- Vždy vyčkejte, dokud program neskončí, protože spotřebič může být ještě zamčený. Potom spotřebič zapnete a počkejte, až se odemkne.

Nastavení spotřebiče

Automatické vypnutí

Není-li spotřebič po delší dobu obsluhován (alespoň 20 minut, v závislosti na množství vody ve spotřebiči), automaticky se před začátkem programu nebo po jeho skončení přepne do pohotovostního režimu. Dalším stisknutím tlačítka ① spotřebič zapnete.

Základní nastavení

Pro přístup k základnímu nastavení podržte přibl. 3 sekundy stisknuté tlačítko  (**Tiché**). Na ovládacím panelu je zobrazeno:

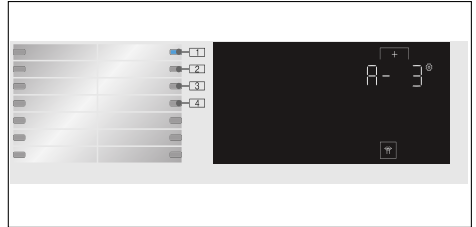

Můžete měnit tato základní nastavení:

- Hlasitost koncového signálu.
- Hlasitost tlačítek.
- Jas dotykového displeje.
- Zapínání/vypínání informačního signálu  čištění bubny.

Signál ukončení

Pro nastavení hlasitosti zvukového signálu na konci cyklu můžete zvolit polohu **1** a použít tlačítko +, např. **A- 3**.

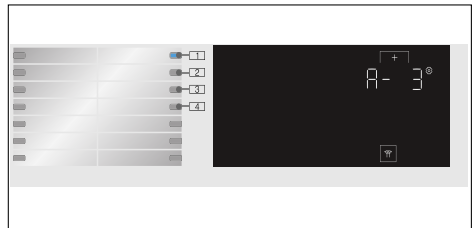

Možné hodnoty nastavení:

- 0 vypnuto
- 1 tiché
- 2 střední
- 3 hlasité
- 4 velmi hlasité

Signál tlačítek

Pro nastavení hlasitosti signálu tlačítka můžete zvolit polohu **2** a použít tlačítko +, např. **b - 3**.

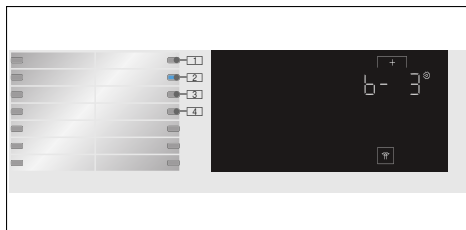

Možné hodnoty nastavení:

- 0 vypnuto
- 1 tiché
- 2 střední
- 3 hlasité
- 4 velmi hlasité

Jas

Možné hodnoty nastavení: 1–4

Pro nastavení jasu dotykového displeje můžete zvolit polohu **3** a použít tlačítko +, např. **Ľ - 3**.

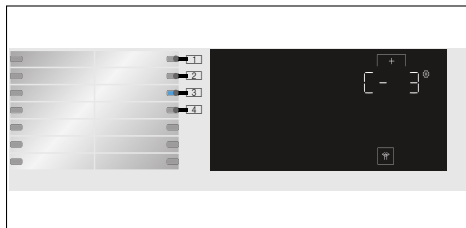

Možné hodnoty nastavení:

- 1 ne velmi jasný
- 2 normální úroveň jasu
- 3 jasný
- 4 velmi jasný

Zapnutí/vypnutí signálu upozorňujícího na údržbu bubnu

Pro zapnutí nebo vypnutí informačního signálu **čistění bubnu** můžete zvolit polohu **4** a tlačítko + např. **d - 1**.

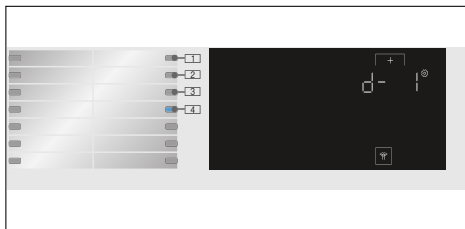

Možné hodnoty nastavení:

- 0 vypnuto
- 1 zapnuto



Snímače

Systém detekce nevyváženého naplnění

Automatický systém kontroly rovnoměrného rozložení prádla detekuje nevyváženost a opakovaným náběhem odstředování zajišťuje rovnoměrné rozložení prádla.

V případě velmi nerovnoměrného rozložení prádla se z bezpečnostních důvodů sníží rychlost odstředování nebo se odstředování neprovede.

Upozornění: Do bubnu dejte malé a velké kusy prádla.



Čištění a údržba

⚠ Varování

Nebezpečí usmrcení!

Hrozí úraz elektrickým proudem při dotyku součástí pod napětím. Stiskněte tlačítko ① a odpojte napájecí zástrčku.

Pozor!

Nebezpečí požáru a výbuchu!

Při čištění se mohou uvolňovat toxické výpary z čisticích prostředků, které obsahují rozpouštědla, např. čisticí rozpouštědlo.

Nepoužívejte čisticí prostředky, které obsahují rozpouštědla.

Pozor!

Spotřebič může být poškozený!

Čisticí prostředky, které obsahují rozpouštědla, např. čisticí rozpouštědla, mohou poškodit povrch a komponenty spotřebiče.

Nepoužívejte čisticí prostředky, které obsahují rozpouštědla.

Plášť / ovládací panel

- Ihned odstraňte zbytky pracího a čisticího prostředku.
- Otřete měkkým, vlhkým hadrem.
- Nepoužívejte abrazivní tkaniny, houby nebo čisticí prostředky (čističe ušlechtilé oceli).
- Nečistěte spotřebič vodní sprchou.

Buben

Používejte čisticí prostředky bez chlóru, nepoužívejte ocelovou drátěnku.

Při zápachu v pračce, resp. pro čištění bubnu nechte bez prádla proběhnout program  **čištění bubnu 90°C**.

Odstraňování vodního kamene

Při správném dávkování pracího prostředku není odstraňování vodního kamene nutné. V případě potřeby ho provádějte podle údajů výrobce prostředku na odstraňování vodního kamene. Vhodné prostředky na odstraňování vodního kamene si můžete zakoupit na našich internetových stránkách nebo u zákaznického servisu.

Zásuvka na prací prostředek a plášť

Pokud ve spotřebiči zůstaly zbytky pracího prostředku nebo aviváže:

1. Vytáhněte zásuvku na prací prostředek. Stlačte vložku dolů a zásuvku zcela vyjměte.

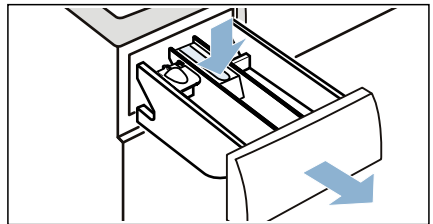

2. Vyjmutí vložky: Zatlačte prstem na vložku zdola směrem nahoru.

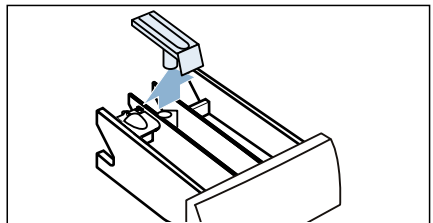

3. Vyčistěte dávkovač pracího prostředku a vložku vodou a kartáčem a osušte. Vyčistěte i vnitřek uložení.

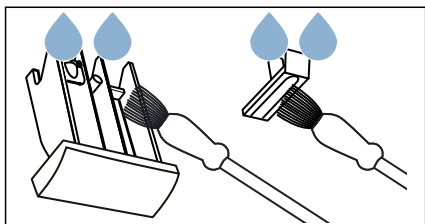

4. Vložku zasuňte na místo a zajistěte ji (zatlačte válec na vodící kolík).

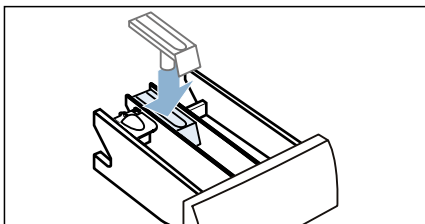

5. Zasuňte zásuvku na prací prostředek.

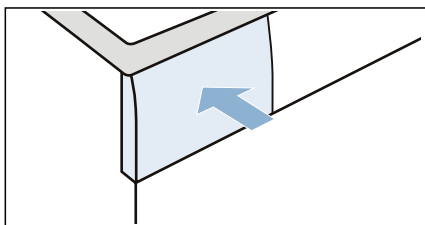

Upozornění: Nechte zásuvku na prací prostředek otevřenou, aby mohla zbylá voda vyschnout.

Vypouštěcí čerpadlo je ucpané

Upozornění: Zavřete vodovodní kohoutek, aby nepřitékala další voda a voda ze spotřebiče byla odčerpána čerpadlem.

⚠ Varování **Nebezpečí opaření!**

Při praní za vysokých teplot se voda velmi ohřeje. Při styku s horkou vodou se můžete opařit. Nechte vodu nejdříve vychladnout.

1. Vypněte spotřebič. Odpojte napájecí zástrčku.
2. Otevřete servisní kryt.

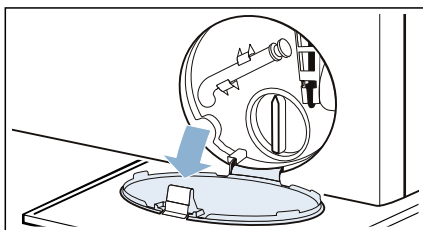

3. Uvolněte vypouštěcí hadici z uchycení. Sejměte těsnicí krytku a nechte vodu vytéct do vhodné nádoby. Vraťte zpět těsnicí krytku a umístěte vypouštěcí hadici zpět do uchycení.

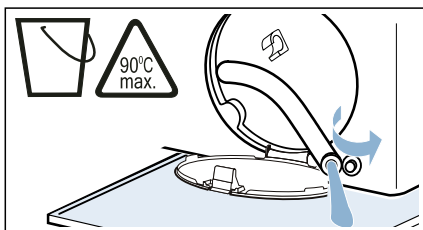

4. Opatrně vyšroubujte víčko čerpadla, zbytková voda může vytéct. Vyčistěte vnitřek, závit krytu čerpadla a pouzdro čerpadla. Oběžné kolo ve vypouštěcím čerpadle se musí otáčet.

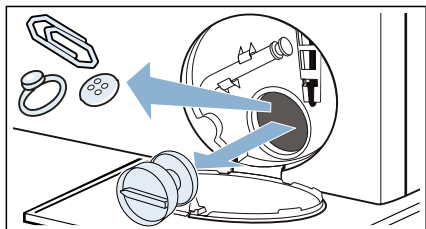

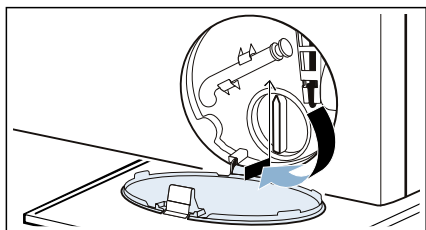

5. Nasadte a našroubujte víčko čerpadla. Rukojeť musí být ve svislé poloze.

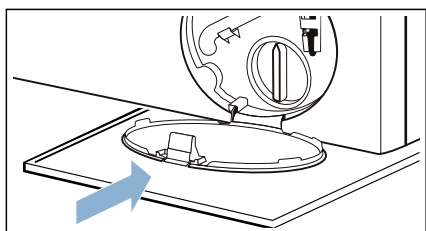

6. Zavřete servisní kryt.



Upozornění: Aby nepoužitý prací prostředek při příštím prání nevtékal do odpadu: Nalijte do přihrádky II přibližně 1 litr vody a spusťte program    **máchání/odstředění/odčerpání**.

Ucpaná odtoková hadice na sifonu



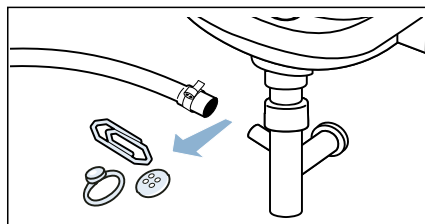

1. Stiskněte tlačítko . Odpojte napájecí zástrčku.
2. Uvolněte hadicovou sponu. Opatrně vyjměte vypouštěcí hadici, zbytková voda může vytéct.
3. Vyčistěte vypouštěcí hadici a spojovací prvek sifonu.



4. Znovu připojte vypouštěcí hadici a spoj zajistěte hadicovou sponou.

Filtr v přívodu vody je ucpaný

Uvolněte tlak vody v přívodní hadici:

1. Zavřete vodovodní kohoutek.
2. Zvolte libovolný program (kromě programu    **máchání/odstředění/odčerpání**).
3. Zvolte tlačítko . Nechte program běžet přibližně 40 sekund.
4. Stiskněte tlačítko .
5. Odpojte napájecí zástrčku.

Vyčistěte filtry:

1. Odpojte hadici ze zadní části spotřebiče.

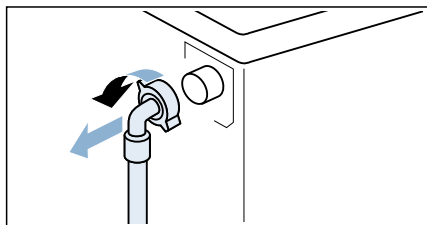

2. Vyměňte filtr kleštěmi.

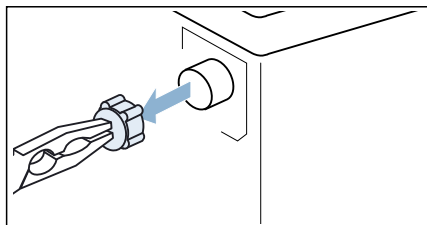

3. Vyčistěte filtr malým kartáčem.

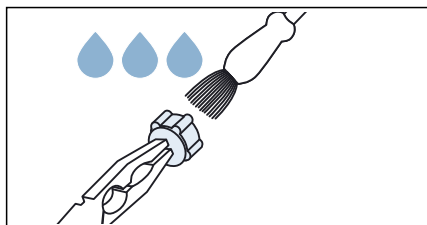

4. Připojte hadici a zkontrolujte její těsnost.

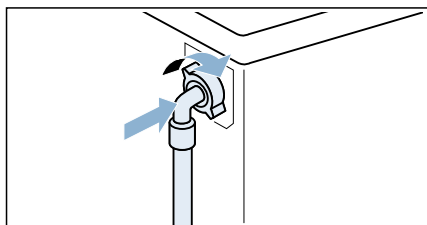

? Závady a co s nimi

Nouzové uvolnění

Např. při výpadku proudu nebo přerušení napájení

Program pokračuje po obnovení dodávky elektřiny.

Pokud je nutné prádlo vyjmout, lze dvířka spotřebiče otevřít takto:

⚠ Varování **Nebezpečí opaření!**

Pokud perete při vysokých teplotách, hrozí nebezpečí opaření při styku s horkou vodou a prádlem.

Pokud je to možné, nechte ho vychladnout.

⚠ Varování **Nebezpečí zranění!**

Sahání do bubnu, dokud se otáčí, může vést ke zranění rukou.

Nesahejte do bubnu, pokud se otáčí. Vyčkejte, dokud se buben nezastaví.

Pozor! **Poškození vodou!**

Jakákoliv vytékající voda může způsobit škody.

Neotevírejte dvířka, pokud je za oknem vidět voda.

1. Stiskněte tlačítko ①. Odpojte napájecí zástrčku.
2. Otevřete servisní kryt.

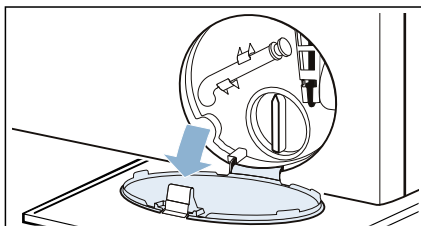

3. Vypusťte vodu. → *Strana 42*
4. Pomocí nářadí zatáhněte dolů nouzové odblokování a uvolněte je. Dvířka je poté možno otevřít.

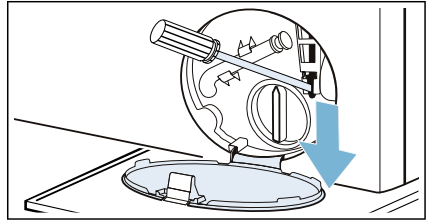





Informace na panelu displeje





Displej	Příčina/řešení
	<ul style="list-style-type: none"> ■ Rychle bliká + signál: Dvířka se otevřela a hladina vody je příliš vysoká. Zavřete dvířka, pokračujte v programu stisknutím tlačítka nebo zvolte program odstředění. ■ Pomalů bliká: Teplota zámku dvířek je příliš vysoká pro otevření. Počkejte přibližně 30 sekund, až se teplota zámku dvířek sníží.
Hot (horké)	Dvířka nelze po sušicím programu otevřít kvůli vysoké teplotě. Proces ochlazení bude pokračovat do doby, než displej zhasne a dvířka bude možné otevřít.
	<ul style="list-style-type: none"> ■ Bliká (žádný přívod vody): Je kohoutek otevřený? Filtr v přívodu vody je ucpaný? → "<i>Filtr v přívodu vody je ucpaný</i>" na straně 43 Je přívodní hadice zalomená nebo zachycená? ■ Svíí (nízký tlak vody): Pouze pro informaci. Nemá vliv na postup programu. Doba trvání programu je prodloužena.
E:36 střídavé s hodnotou -10 a End (konec) po skončení programu:	<ul style="list-style-type: none"> ■ Vypouštěcí čerpadlo je ucpané. → "<i>Vypouštěcí čerpadlo je ucpané</i>" na straně 42 ■ Vypouštěcí hadice je v sifonu ucpaná. → "<i>Ucpaná odtoková hadice na sifonu</i>" na straně 43
H:95 střídavé s hodnotou End (konec) po skončení programu:	Ve fázi sušení není detekována žádná voda, výsledek sušení nemusí být uspokojivý.
H:32 střídavé s hodnotou End (konec) po skončení programu:	Problém s vyvážeností, odstředování je zakázáno.
3 sec se rozsvítí	Dětská pojistka je aktivována – deaktivujte ji.
se rozsvítí	Bylo zjištěno příliš mnoho pěny a byl aktivován dodatečný cyklus praní. Pro příští cyklus praní se stejným naplněním přidejte méně pracího prostředku.



Displej	Příčina/řešení
Kontrolka programu ☺ čištění bubnu bliká	Spusťte program ☺ čištění bubnu 90°C pro vyčištění a údržbu bubnu a vnější nádoby. Upozornění <ul style="list-style-type: none"> ■ Spusťte program bez prádla. ■ Použijte prací prášek nebo přípravek s obsahem bělidla. Abyste zabránili pění, použijte pouze poloviční dávku pracího prostředku doporučenou výrobcem. Nepoužívejte prací prostředky určené pro vlnu nebo jemné prádlo. ■ Zapínání/vypínání informačního signálu ☺ čištění bubnu. → "Zapnutí/vypnutí signálu upozorňujícího na údržbu bubnu" na straně 40
Jiné údaje	Vypněte spotřebič, počkejte pět sekund a pak ho znovu zapněte. Objeví-li se údaj znovu, zavolejte zákaznický servis.

Závady a co s nimi.

Závada	Příčina/řešení
Ze spotřebiče uniká voda.	<ul style="list-style-type: none"> ■ Správně připevněte vypouštěcí hadici nebo ji vyměňte. ■ Utáhněte závit na přívodní hadici.
Spotřebič se neplní vodou. Nedávkuje se prací prostředek.	<ul style="list-style-type: none"> ■ Program se nespustí? ■ Je vodovodní kohoutek otevřený? ■ Nemůže být ucpaný filtr v přívodu vody? → "Filtr v přívodu vody je ucpaný" na straně 43 ■ Není přívodní hadice zalomená nebo přiskřípnutá?
Do dávkovače(ů) byl naplněn špatný prací/avivážní prostředek.	Dávkovač(e): <ol style="list-style-type: none"> 1. Vyprázdněte a vyčistěte. 2. Znovu naplňte.
Prací/avivážní prostředek v dávkovači ztuhl.	Vyčistěte a znovu naplňte dávkovače.
Dvířka nelze otevřít.	<ul style="list-style-type: none"> ■ Není aktivovaná dětská pojistka? Deaktivujte dětskou pojistku. ■ Teplota v bubnu je příliš vysoká pro otevření dvířek. ■ Je aktivovaná bezpečnostní funkce. Zastavit program? ■ Hladina vody v bubnu je příliš vysoká. ■ Lze dvířka otevřít pouze pomocí nouzového odblokování? → "Nouzové uvolnění" na straně 44
Program se nespustí.	<ul style="list-style-type: none"> ■ Dotkli jste se tlačítka ▷■ nebo jste zvolili čas → (Hotovo za dobu)? ■ Jsou dvířka zavřená? ■ Není aktivovaná dětská pojistka? Deaktivujte dětskou pojistku. ■ Aktivovaný předváděcí režim? Pokud se po zapnutí nebo vypnutí spotřebiče na displeji po dobu 5 sekund zobrazí ShoP, je spotřebič v předváděcím režimu. Předváděcí režim vypněte takto: <ol style="list-style-type: none"> 1. Spotřebič vypněte a znovu zapněte. 2. Počkejte, dokud z displeje nezmizí zpráva ShoP. 3. Podržte minimálně 5 s stisknuté tlačítko ▷■. <p>Spotřebič se automaticky vypne. Nyní můžete spotřebič používat jako obvykle.</p>

Závady	Příčina/řešení
Voda se nevypouští.	<ul style="list-style-type: none"> ■ Nemůže být ucpané vypouštěcí čerpadlo? → "Vypouštěcí čerpadlo je ucpané" na straně 42 ■ Nemůže být ucpaná vypouštěcí hadice v sifonu? → "Ucpaná odtoková hadice na sifonu" na straně 43
Není vidět vodu v bubnu.	Nejde o závadu – voda je pod viditelnou úroveň.
Výsledek odstředování není uspokojivý. Prádlo mokré / příliš vlhké.	<ul style="list-style-type: none"> ■ Nejde o závadu – systém pro zjišťování nevyváženého naplnění přerušil odstředovací cyklus, protože prádlo je nerovnoměrně rozloženo. Rozložte v bubnu pračky rovnoměrně malé a velké kusy prádla. ■ Je zvoleno dodatečné nastavení programu  (Načechrávání) (v závislosti na modelu)? ■ Je zvoleno dodatečné nastavení programu  (Tiché) nebo program Tiché (v závislosti na modelu)? ■ Nejsou zvolené otáčky příliš nízké?
Opakovaně se spouští cyklus odstředění.	Nejde o závadu – systém pro zjišťování nevyváženého naplnění upravuje rovnováhu.
Zbytková voda v dávkovači aviváže.	<ul style="list-style-type: none"> ■ Nejde o závadu – nedošlo k omezení účinku aviváže. ■ V případě potřeby vyjměte zásuvku. Vyčistěte zásuvku na prací prostředek a vložte ji zpět.
Přihrádka  nebyla zcela vypláchnuta.	Vyjměte zásuvku. Vyčistěte zásuvku na prací prostředek a vložte ji zpět.
Program trvá déle než obvykle.	<ul style="list-style-type: none"> ■ Nejde o závadu – systém pro zjišťování nevyváženého naplnění upravuje rovnováhu opakovaným vyvažováním prádla. ■ Nejde o závadu – systém zjišťování pěny je aktivní – byl zapnut cyklus máchání.
Délka programu se v průběhu cyklu praní/sušení mění.	Nejde o závadu – postup programu se optimalizuje pro konkrétní prací/sušicí proces. Může se tím změnit doba trvání programu zobrazená na dotykovém displeji.
Ze zásuvky na prací prostředek může unikat pěna.	<p>Nepoužili jste příliš mnoho pracího prostředku?</p> <p>Smíchejte 1 lžičku textilního změkčovače s 1/2 litrem vody a nalijte do dávkovače II. (Není určeno pro outdoorové, sportovní a péřové oblečení!)</p> <p>Při příštím praní snižte dávku pracího prostředku.</p> <p>Používejte běžně dostupné málo pěnicí prací a ošetřovací prostředky, které jsou vhodné pro pračky se sušičkou.</p>
Tvorba zápachu, skvrn ve spotřebiči.	<p>Spusťte program  čištění bubny 90°C bez prádla.</p> <p>Přidejte prací prášek nebo prací prostředek obsahující bělicí prostředek.</p> <p>Upozornění: Aby nedocházelo k vzniku pěny, použijte pouze poloviční množství pracího prostředku, než doporučuje jeho výrobce. Nepoužívejte prací prostředky určené pro vlnu nebo jemné prádlo.</p>

Závady	Příčina/řešení
Hlasité zvuky, vibrace a „pohyb“ spotřebiče během odstředování.	<ul style="list-style-type: none"> ■ Je spotřebič vyrovnaný? → "Vyrovnání" na straně 17 ■ Jsou nožičky spotřebiče upevněné? Zajistěte nožičky spotřebiče. ■ Odstranili jste přepravní pojistky? → "Odstranění přepravních zámků" na straně 14
Kontrolky dotykového displeje za chodu spotřebiče nefungují.	<ul style="list-style-type: none"> ■ Nedošlo k výpadku elektrického proudu? ■ Nejsou vyhozené pojistky? Nahodte/vyměňte pojistky. ■ Pokud se závada opakuje, zavolejte zákaznický servis.
Na prádle jsou zbytky pracího prostředku.	<ul style="list-style-type: none"> ■ Některé prací prostředky bez fosfátu obsahují nerozpustné zbytky. ■ Zvolte máchání nebo prádlo po vyprání vykartáčujte.
Hluk z odstředování během sušení.	Jedná se o inovativní proces známý jako termální odstředění, který se používá ke snížení spotřeby energie během fáze sušení.
Na prádle zůstávají žmolky.	Spusťte program  čištění bubnu  (cold) bez prádla a pracího prostředku k odstranění žmolků nashromážděných v bubnu během předchozí fáze sušení.
Hluk přívodu vody během fáze sušení.	Pračka se sušičkou používá technologii kondenzace vody, a proto je při sušení prádla neustále přiváděna voda. Proto musí být vodovodní kohoutek po celou dobu až do konce fáze sušení otevřený.
Delší doba sušení.	<ul style="list-style-type: none"> ■ Spusťte program  čištění bubnu  (cold), který odstraní žmolky nashromážděné v bubnu pračky během sušení. ■ Je-li okolní teplota vyšší než 30 °C, doba sušení může být delší. ■ Nedostatečná cirkulace vzduchu v místnosti může prodlužovat dobu sušení. V místnosti větrejte.
Sušicí program se nespustí.	<ul style="list-style-type: none"> ■ Ne zvolili jste dodatečné nastavení programu sušení? ■ Jsou dvířka řádně zavřena?
Pomačkání prádla.	<ul style="list-style-type: none"> ■ K pomačkání dochází, pokud překročíte maximální naplnění nebo zvolíte špatný program pro příslušnou tkaninu. Všechny potřebné informace jsou uvedeny v tabulce přehledu programů. ■ Po sušení prádlo okamžitě vyjměte; k pomačkání může dojít, pokud ho necháte v bubnu.

Závady	Příčina/řešení
Výsledek sušení není uspokojivý (prádlo není dostatečně suché).	<ul style="list-style-type: none"> ■ Na konci programu se zdá být teplé prádlo vlhčí, než ve skutečnosti je. Prádlo rozprostřete a nechte teplo vyprchat. ■ Nadměrně vysoká okolní teplota (nad 30 °C) nebo nedostatečné větrání v místnosti, kde je umístěna pračka se sušičkou. ■ Prádlo nebylo před sušením dostatečně odstředěno. Nastavte vždy nejvyšší možnou rychlost odstředění pro všechny prací programy. ■ Pračka se sušičkou je přeplněná: dodržujte doporučení pro maximální naplnění v programové tabulce a na displeji se zobrazením naplnění. Nepřepĺňujte pračku se sušičkou, protože maximální množství prádla k sušení je menší než k praní, po praní s maximálním množstvím vyjměte prádlo z pračky se sušičkou a rozdělte ho na dva sušicí cykly. Po praní s maximálním množstvím vyjměte prádlo z pračky se sušičkou a rozdělte ho na dva sušicí cykly. ■ Síťové napětí je příliš nízké (pod 200 V) – zajistěte vhodné napájení. ■ Tlak vody je nízký. Kvůli principu kondenzace vodních par nedojte při nízkém tlaku vody k správné a úplné kondenzaci páry. ■ Vodovodní kohoutek je během sušení zavřený. Z důvodu využití kondenzace při sušení nechte během sušicího procesu otevřený připojený vodovodní kohoutek, jinak nemůže být zaručeno správné sušení. ■ Silné vícevrstvé textilie nebo textilie se silnou výplní se snadno suší na povrchu, ale nikoli uvnitř. Tento proces vyrovnání může trvat déle. Pro tyto typy tkanin zvolte režim sušení + (Suché k uložení+) nebo vyberte  myTime s Dry.

Nemůžete-li závadu odstranit sami (zapnutím a vypnutím spotřebiče) nebo je nutné provést opravu:

- Vypněte spotřebič a vytáhněte elektrickou zástrčku ze zásuvky.
- Zavřete vodovodní kohoutek a zavolejte zákaznický servis.



Poprodejní servis

Pokud nemůžete sami závadu odstranit, (→ "Závady a co s nimi." na straně 46), obraťte se prosím na náš poprodejní servis.

Vždy nalezneme vhodné řešení, aby se zamezilo zbytečným návštěvám techniků.

Poskytněte prosím poprodejnímu servisu číslo výrobku (číslo E) a výrobní číslo (FD) spotřebiče.

Číslo E Číslo výrobku
FD Výrobní číslo

Tyto informace naleznete (v závislosti na modelu):

- Na vnitřku vkladacích dvířek
- Na zadní straně přístroje

Důvěřujte zkušenostem výrobce.























Kontaktujte nás. Tak si můžete být jistí, že jsou opravy prováděny vyškolenými servisními pracovníky s použitím originálních náhradních dílů.

E-Nr. _____ FD _____

Hodnoty spotřeby

Spotřeba energie a vody, doba trvání programu a zbytková vlhkost pro hlavní prací program

(přibližné hodnoty)

Program	Naplnění	Spotřeba energie*	Spotřeba vody*	Trvání programu*
 bavlna 20 °C	10,0 kg	0,39kWh	91 l	3¼ h
 bavlna 40 °C	10,0 kg	1,32 kWh	91 l	4 h
 bavlna 60 °C	10,0 kg	1,54 kWh	92 l	3¼ h
 bavlna 60 °C +  Eco **	10,0 kg	1,22 kWh	69 l	5¼ h
 bavlna 60 °C +  Eco (praní)	10,0 kg			
 bavlna + Dry +  Speed +  * (Suché k uložení+) (sušení) ***	6,0 kg	6,82 kWh	125 l	10½ h
 bavlna 90 °C	10,0 kg	2,70 kWh	104 l	3¼ h
 nemačkové prádlo 40 °C	4,0 kg	0,77 kWh	69 l	2 h
 mix 40 °C	4,0 kg	0,63 kWh	50 l	1¼ h
 jemné/hedvábí 30 °C	2,0 kg	0,21 kWh	35 l	¾ h
 vlna  30 °C	2,0 kg	0,21 kWh	41 l	¾ h
 bavlna + Dry +  Speed +  * (Suché k uložení) (sušení)	6,0 kg	3,11 kWh	38 l	2¼ h
 nemačkové prádlo + Dry +  Speed +  * (Suché k uložení) (sušení)	2,5 kg	1,32 kWh	21 l	1½ h

Hodnoty určené podle normy EN 50229 v aktuálním znění.

* Skutečné hodnoty se mohou odchylovat od uvedených hodnot v závislosti na tlaku, tvrdosti vody a teplotě přírodní vody, teplotě prostředí, typu, množství a zašpinění prádla, použitém pracím prostředku, výpadcích dodávky elektřiny a zvolených doplňkových funkcích.

** Energetický štítek EU s výsledky výkonových testů podle aktuálního znění normy EN 50229 a směrnice 96/60/EC pro praní s maximálním naplněním, studenou vodou (15 °C) a maximálním odstředováním.

*** Energetický štítek EU s výsledky výkonových testů podle aktuálního znění normy EN 50229 a směrnice 96/60/EC pro praní s maximálním naplněním, studenou vodou (15 °C) a maximálním odstředováním a pro sušení, kdy je prádlo rozděleno na 2 části na 2 sušící cykly.



Technická data

Rozměry:

848 mm × 598 mm × 620 mm

(výška × šířka × hloubka)

Hmotnost:

84 kg

Elektrické připojení:

Jmenovité napětí 220-240V, 50 Hz

Minimální ochrana instalace (≡)10 A

Jmenovitý výkon 1900-2300 W

Tlak vody:

100–1 000 kPa (1–10 bar)

Objednávka opravy a poradenství při poruchách

CZ 251 095 546

Kontaktní údaje všech zemí najdete v příloženém seznamu zákaznických servisů.

BSH Hausgeräte GmbH
Carl-Wery-Straße 34
81739 München
GERMANY
siemens-home.bsh-group.com

Vyrobeno BSH Hausgeräte GmbH v licenci k ochranné známce Siemens AG.



9001339961 (9807)

Záruční podmínky

společnosti BSH domácí spotřebiče s.r.o.

1. Záruka

Na tento výrobek je v souladu § 2113 a násl. zákona č. 89/2012 Sb., občanský zákoník, v platném znění, poskytována **záruka za jakost 24 měsíců** (dále jen „záruka“), která běží zpravidla od odevzdání výrobku zákazníkovi. Pokud byla sjednána delší záruka, řídí se tato speciálními pravidly.

Záruka 24 měsíců je poskytována pouze zákazníkovi spotřebiteli a jen na výrobek **k běžnému užívání v domácnosti**. Zákazníkovi podnikateli nebo jiné právnické osobě je poskytnuta 24 měsíční záruka za předpokladu, že se koupě netýká jeho podnikatelské činnosti (např. prádelna, ubytovací služby, restaurační zařízení apod.), způsob užívání je obdobný užívání v domácnosti a výrobek není prokazatelně přetěžován (kumulativně); v ostatních případech je poskytována záruka v délce 6 měsíců. Společnost BSH domácí spotřebiče s.r.o. si vyhrazuje právo omezit plnění záruky nad rámec 6 měsíců v případě, že bude zjevné, že spotřebič není provozován v souladu s výše uvedenými podmínkami.

2. Pořizovací doklad a záruční list

Základním průkazem práv zákazníka je **pořizovací doklad** (paragon, faktura, leasingová smlouva apod.). Pokud byl při prodeji vydán **záruční list**, je tento součástí výrobku s výrobním číslem uvedeným na přední straně tohoto záručního listu. Nedílnou součástí záručního listu je pořizovací doklad. Zákazník si ve vlastním zájmu pořizovací doklad i záruční list pečlivě uschovává.

Bezplatný záruční servis je možno poskytnout jen v případě předložení pořizovacího dokladu nebo v případě prodloužené záruky i vyplněného záručního listu a vystaveného certifikátu, pokud byl vydán. Záruční list vyplňuje prodejce a je v zájmu zákazníka zkontrolovat správnost a úplnost uvedených údajů. Záruční list je platný pouze v originálu, na kopie nebude brán zřetel.

3. Uplatnění záruky

Zákazník má v rámci poskytnuté záruky právo na bezplatné, včasné a řádné odstranění reklamované vady výrobku, a to opravou, popřípadě – není-li to vzhledem k povaze (tzn. příčině i projevu) vady neúměrné – právo na výměnu výrobku nebo jeho vadné součásti. Za zákonem stanovených podmínek může být poskytnuta sleva na výrobku anebo může být výrobek vrácen.

Záruční oprava se vztahuje výhradně na vady, které vzniknou průkazně v době platné záruky. Takto vzniklé vady je oprávněně odstraněn pouze **autorizovaný servis**. Uplatnit záruku může zákazník u autorizovaného servisu nebo v prodejně, kde byl výrobek zakoupen, a to bez zbytečného odkladu, nejpозději však do konce záruční doby. Zvolí-li zákazník jiný, než nejbližší autorizovaný servis, bude na něm, aby nesl v souvislosti s tím zvýšené náklady.

Autorizovaný servis posoudí oprávněnost reklamace a podle povahy vady výrobku rozhodne o způsobu řešení reklamace.

Seznam autorizovaných servisů je k dispozici na <http://www.siemens-home.bsh-group.com/cz>.

Doba, po kterou zákazník nemůže výrobek z důvodu vady používat, se do záruční doby nepočítá. O tuto dobu se záruční doba prodlužuje. Při výměně se **běh záruční doby** neobnovuje. Při opravě nedochází k běhu nové záruční doby týkající se opravené součásti či součástíky.

Po provedení záruční opravy je autorizovaný servis povinen vydat zákazníkovi čitelnou kopii opravního listu. **Opravní list** slouží k prokazování práv zákazníka, proto je ve vlastním zájmu zákazníka před podpisem opravního listu zkontrolovat jeho obsah a kopii opravního listu pečlivě uschovat.

Zákazník je povinen poskytnout autorizovanému servisu **součinnost** k ověření existence reklamované vady a k jejímu odstranění (včetně odpovídajícího potřebného vyzkoušení nebo demontáže výrobku).

Při uplatnění reklamace předá zákazník **výrobek čistý** v souladu s hygienickými předpisy nebo obecnými hygienickými zásadami včetně všech jeho součástí a příslušenství, umožňujících takové ověření a odstranění vady. V případě, že výrobek nedodá kompletní a je-li kompletnost výrobku nezbytná k zjištění existence reklamované vady a/nebo k jejímu odstranění, běh lhůty k vyřízení reklamace začíná až dodáním chybějících součástí.

4. Neoprávněnost reklamace

Reklamacie není oprávněná v případech, vznikla-li závada nebo poškození:

- a) prokazatelně nesprávným užíváním výrobku (např. v rozporu s návodem, s pokyny uvedenými na obalu výrobku či v záručním listě, užíváním v rozporu s obecně známými pravidly užívání předmětného výrobku, provedením při nesprávném napájecím napětí, připojování na nedovolené zdroje proudu, užíváním zboží v nevhodných podmínkách – vlhko, prašnost, extrémní tvrdost vody apod.) anebo jiným nesprávným jednáním uživatele (např. neodbornou instalací či zapojením);
- b) prokazatelně nedovolenými zásahy do přístroje (konstrukční nebo jiná úprava, neodborná montáž), živelnou katastrofou nebo mechanickým poškozením výrobku;
- c) nese-li předložený záruční list zjevné známky provedených změn údajů nebo je-li na výrobku odlišné výrobní číslo od toho, jež je uvedeno v záručním listě;
- d) u estetických komponentů, nezajišťujících funkčnost výrobku z důvodu:
 - transportního poškození nebo přemísťováním (poškrábání, promáčknutí, praskliny, rozbitá skla a police apod.)
 - nefunkčních estetických komponentů jako jsou madla, skla, ovládací spínače apod., které jsou důsledkem běžného opotřebení
 - změny barvy plastových komponentů (jedná se o běžný fyzikální chemický jev po čase používání)
 - vady spotřebních materiálů, u kterých je doba životnosti daná charakterem součástky (žárovky, vodní filtry, vzduchové, prachové filtry, uhlíkové filtry všeho druhu, akumulátory, baterie, apod.)
 - vady příslušenství a volitelné výbavy, způsobené nevhodnou manipulací nebo nepřiměřeným zacházením

Ze záručních oprav jsou vyloučeny případy běžné údržby nebo čištění, instalace, programování, kontroly parametrů výrobku.

5. Náhradní díly

Záruka na samostatně prodaný náhradní díl výrobku je poskytována v délce 6 měsíců, a to za předpokladu jeho odborné instalace.

6. Pozáruční servis

V případě placené pozáruční opravy provedené autorizovaným servisem se poskytuje záruka v délce 24 měsíců.

7. Rozšířená záruka nad rámec zákona

U spotřebičů (pračky, myčky) sériově vybavených systémem **Aqua-Stop** (patent BSH) je výrobcem poskytnuta záruka na škody způsobené chybou tohoto systému. Na tyto škody je zákazníkovi spotřebiteli poskytnuta náhrada, a to po celou dobu životnosti spotřebiče. Vyloučena je náhrada škody v případě, kdy nebyl spotřebič zapojen do elektrického obvodu pod proudem.

8. Upozornění pro prodejce

Prodejce je povinen vyplnit správně a úplně záruční list v den prodeje výrobku. Při případné předprodejní reklamaci je třeba předložit řádně vyplněný reklamační protokol a požizovací doklad (fakturu).

9. Ochrana osobních údajů

Osobní údaje zákazníka kupujícího budou použity výhradně k účelům pro zpracování objednávek a k případnému vyřízení záruky v souladu se zák. č. 101/2000 Sb., o ochraně osobních údajů.

10. Prohlášení o hygienické nezávadnosti výrobků

Všechny výrobky distribuované společností BSH domácí spotřebiče s.r.o. a přicházející do styku s potravinami splňují požadavky o hygienické nezávadnosti dle zákona č.258/2000 Sb., vyhlášky 38/2001 Sb. Toto prohlášení se vztahuje na všechny výrobky přicházející do styku s potravinami uvedené v aktuálním ceníku společnosti BSH domácí spotřebiče s.r.o.

Ujištění dovozce o vydání prohlášení o shodě

Vážený zákazníku,
dle § 13, odst.5 zákona č.22/1997 Sb. Vás ujišťujeme, že na všechny výrobky distribuované společností BSH domácí spotřebiče s.r.o. našim obchodním partnerům bylo vydáno prohlášení o shodě ve smyslu zákona č. 22/1997 Sb a nařízení vlády č. 17/2003 Sb., 616/2006 Sb. a 22/2003 Sb. a příslušných nařízení vlády. Toto ujištění dovozce o vydání prohlášení o shodě se vztahuje na všechny výrobky včetně plynových spotřebičů, které jsou obsaženy v aktuálním ceníku firmy BSH domácí spotřebiče s.r.o.

B/S/H/

Kontakt na servis domácích spotřebičů SIEMENS

BSH domácí spotřebiče s.r.o.
Radlická 350
158 00 Praha 5

Příjem oprav
Tel.: +420 251 095 546
Email: opravy@bshg.com

Objednávky příslušenství a náhradních dílů
Tel.: +420 251 095 556
Email: dily@bshg.com

Zákaznické poradenství
Tel.: +420 251 095 555
Email: siemens.spotrebice@bshg.com

Aktuální informace o servisu naleznete na internetových stránkách

<http://www.siemens-home.bsh-group.com/cz>.

Zde máte možnost sjednat opravu pomocí online formuláře.

SIEMENS



Práčka so sušičkou WD14U540EU

<http://www.siemens-home.bsh-group.com/sk>

sk Návod na používanie a inštaláciu

Vaša nová práčka so sušičkou

Rozhodli ste sa pre práčku so sušičkou značky Siemens.

Prosím, venujte niekoľko minút svojho času prečítaniu a oboznámeniu sa s prednosťami vašej práčky so sušičkou.

Aby boli vysoké nároky na kvalitu značky Siemens vždy splnené, bola každá práčka so sušičkou, ktorá opustila náš výrobný podnik, starostlivo prekontrolovaná z hľadiska funkčnosti a bezchybného stavu.

Ďalšie informácie o našich výrobkoch, príslušenstve, náhradných dieloch a servise či službách nájdete na našej internetovej stránke www.siemens-home.bsh-group.com alebo sa obráťte na naše strediská zákazníckeho servisu.

Ak návod na používanie a inštaláciu opisuje rôzne modely, na príslušných miestach nájdete upozornenie na konkrétne rozdiely.



Práčku so sušičkou uveďte do prevádzky až po prečítaní tohto návodu na používanie a inštaláciu!

Pravidlá zobrazenia

⚠ Varovanie!

Táto kombinácia symbolu a signálneho slova upozorňuje na možnú nebezpečnú situáciu. Následkom nerešpektovania varovania môže byť smrť alebo poranenia.

Pozor!

Toto signálne slovo upozorňuje na možnú nebezpečnú situáciu. Následkom nerešpektovania môžu byť materiálne škody a/alebo škody na životnom prostredí.

Upozornenie / tip

Upozornenia týkajúce sa optimálneho používania spotrebiča / užitočné informácie.

1. 2. 3. / a) b) c)

Jednotlivé kroky postupu sa zobrazia označené číslami alebo písmenami.

■ / -

Výpočet (vymenovanie) sa zobrazí označený okienkami alebo odrážkami.

Obsah

 Predpokladané použitie	4	Farbenie / bielenie	33
 Bezpečnostné pokyny	5	P+ Predvolené nastavenia programu 34	
Deti / osoby / zvieratá	5	Teplota	34
Inštalácia	6	Otáčky odstredovania	34
Prevádzka	9	Hotovo za	34
Čistenie / údržba	11	P+ Dodatkové nastavenia programu 35	
 Ochrana životného prostredia .13		Wash+Dry	35
Obal/starý spotrebič	13	Dry	35
Rady na hospodárne používanie	13	☐ (Suché do skrine)	35
 Umiestnenie a pripájanie14		☐* (Suché do skrine+)	35
Štandardné príslušenstvo	14	☐ (Suché na žehlenie)	35
Bezpečnostné pokyny	15	⚙️ Speed (Otáčky)	35
Miesto inštalácie	15	🌿 Eco	35
Inštalácia na podklad alebo na drevenú trámovú podlahu	15	⏴ (Predpranie)	35
Inštalácia spotrebiča v kuchyni	15	👑 (Pláchanie Plus)	36
Odstránenie prepravných blokovacích prvkov	16	🌀 (Ľahké žehlenie)	36
Dĺžky hadice a kábla	17	🚰 (Voda Plus)	36
Prívod vody	17	☆ (Pamäť)	36
Vypúšťanie vody	18	🔇 (Tiché)	36
Vyrovnanie	19	 Prevádzka spotrebiča	36
Elektrické pripojenie	20	Príprava spotrebiča	36
Pred prvým práním	21	Zapnutie spotrebiča/výber programu	37
Preprava	21	Vloženie bielizne do bubna	37
 Zoznámenie sa so spotrebičom . 23		Dávkovanie a pridanie pracieho prostriedku a aviváže	38
Spotrebič	23	Spustenie programu	39
Ovládací panel	24	Detská poistka	39
Dotykový displej	25	Doplnenie/vyberanie bielizne	40
 Bielizeň	26	Zmena programu	40
Príprava bielizne na pranie	26	Zrušenie programu	40
Príprava bielizne na sušenie	27	Koniec programu	40
 P Prehľad programov	28	Vyberanie bielizne/vypnutie spotrebiča	41
Voliteľný program	28	 Nastavenia spotrebiča	41
Tabuľka sušenia	33	Automatické vypnutie	41
Škrobenie	33	Základné nastavenia	41

	Snínače	43
	Systém detekcie nevyváženého naplnenia.	43
	Čistenie a údržba	43
	Plášť prístroja/kontrolný panel.	43
	Bubon	43
	Odstránenie vodného kameňa.	43
	Zásuvka na prací prostriedok a kryt	43
	Vypúšťacie čerpadlo je zapchané ..	44
	Upchatá odtoková hadica na sifóne	45
	Filter na privode vody je upchatý. . .	46
	Poruchy a ich odstraňovanie .	47
	Núdzové uvoľnenie	47
	Informácie zobrazované na displeji .	48
	Poruchy a ich odstraňovanie.	49
	Popredajný servis	53
	Hodnoty spotreby	54
	Technické údaje	55

Predpokladané použitie

- Tento spotrebič je určený len na použitie v domácnosti.
- Neinštalujte ani neprevádzkujte toto zariadenie na miestach, kde by bolo vystavené pôsobeniu mrazu a / alebo vplyvom vonkajšieho prostredia. Ak v zariadení zamrzne zvyšková voda, hrozí nebezpečenstvo jeho poškodenia. Zamrznuté hadice môžu praskať / vytvárať trhliny.
- Tento spotrebič možno používať len na pranie domácej bielizne, t. j. častí, ktoré možno prať v práčke, a vlnených tkanín, ktoré možno prať ručne (pozri štítok na textílii). Používanie spotrebiča na iné účely sa pokladá za použitie mimo určenej oblasti jeho použitia a je zakázané.
- Spotrebič možno používať len na sušenie a aviváž domácej bielizne, t. j. častí, ktoré boli vyprané vo vode a sú vhodné na sušenie v bubne práčky (pozri štítok na textílii). Používanie spotrebiča na iné účely sa pokladá za použitie mimo určenej oblasti jeho použitia a je zakázané.
- Tento spotrebič je vhodný na prevádzku s vodovodnou vodou a bežne dostupnými pracími prostriedkami a avivážou (musia byť vhodné na používanie v práčke).
- Tento spotrebič je určený na použitie maximálne vo výške 4 000 metrov nad hladinou mora.

Než zapnete spotrebič:

Skontrolujte, či spotrebič nemá viditeľné poškodenie. Nespúšťajte spotrebič, ak je poškodený. V prípade akýchkoľvek problémov sa obráťte na nášho odborného predajcu alebo zákaznícky servis.

Prečítajte si a dodržiavajte prevádzkové a inštaláčnne pokyny a všetky ďalšie informácie dodané spoločne s týmto zariadením.

Uschovajte dokumenty na ďalšie použitie alebo pre ďalšieho majiteľa.

**Bezpečnostné pokyny**

Nasledovné bezpečnostné pokyny a varovania slúžia na ochranu pred poranením a predchádzajú hmotným škodám vo vašom okolí.

Pri inštalácii, údržbe, čistení a prevádzke zariadenia je preto dôležité prijať potrebné opatrenia a pokračovať s nevyhnutnou starostlivosťou.

Deti / osoby / zvieratá**Varovanie****Nebezpečenstvo usmrtenia!**

Deti a ostatné osoby, ktoré nie sú schopné posúdiť riziká spojené s používaním zariadenia sa môžu poraniť sami alebo sa môžu ocitnúť v život ohrozujúcich situáciách. Preto majte na pamäti nasledovné:

- Zariadenie smú používať deti staršie ako 8 rokov a osoby so zníženou fyzickou, zmyslovou alebo mentálnou schopnosťou alebo osoby s nedostatkom skúseností a znalostí, ak sú pod dohľadom alebo sú poučené o tom, ako zariadenie používať bezpečne a chápu potenciálne riziká spojené s používaním zariadenia.
- Deti sa so zariadením nesmú hrať.
- Nedovoľte deťom čistiť alebo vykonávať údržbu zariadenia bez dozoru.
- Deti do 3 rokov a domáce zvieratá sa nesmú v blízkosti tohto zariadenia zdržiavať.
- Deti alebo osoby, ktoré nie sú schopné posúdiť riziká nenechávajú v blízkosti zariadenia bez dozoru.

**Varovanie****Nebezpečenstvo usmrtenia!**

Deti sa môžu sami zamknúť vnútri zariadenia a môžu sa ocitnúť v život ohrozujúcej situácii.

- Zariadenie neumiestňujte za dverami, pretože by mohli blokovať dvierka zariadenia alebo by mohli brániť ich úplnému otvoreniu.

- Keď zariadenie dosiahne koniec svojej životnosti, **predtým** ako znehodnotíte, vytiahnite zástrčku napájacieho kábla zo zásuvky a potom znehodnotte zámok na dverách zariadenia.

Varovanie

Nebezpečenstvo udusení!

Ak deťom dovolíte hrať sa balením/plastovou fóliou alebo obalovým materiálom, môžu v ňom uviaznuť alebo si ho môžu nasadiť na hlavu a udusiť sa.

Obaly, fólie a obalový materiál skladujte mimo dosahu detí.

Varovanie

Riziko otravy!

Po požití pracíh a ošetrovacích prostriedkov (aviváže) môže dôjsť k otrave. V prípade náhodného prehltnutia vyhľadajte lekársku pomoc. Uchovávať pracie a ošetrovacie prostriedky (aviváž) mimo dosahu detí.

Varovanie

Podráždenie očí / pokožky!

Kontakt s pracími prostriedkami a avivážou môže spôsobiť podráždenie očí alebo pokožky. Ak pracie prostriedky a aviváž prídu do kontaktu s očami/pokožkou, okamžite ich dôkladne opláchnite vodou. Uchovávať pracie a ošetrovacie prostriedky (aviváž) mimo dosahu detí.

Inštalácia

Varovanie

Riziko úrazu elektrickým prúdom/požiaru/hmotných škôd/poškodenia spotrebiča!

Ak spotrebič nie je správne nainštalovaný, môže dôjsť k nebezpečnej situácii. Zabezpečte nasledujúce:

- Sieťové napätie vo vašej elektrickej zásuvke musí zodpovedať menovitému napätiu uvedenému na spotrebiči (identifikačnom štítku). Pripojená záťaž a požadované istenie sú uvedené na identifikačnom štítku.
- Sieťová zástrčka a zásuvka s ochranným kontaktom musia byť rovnakého typu a uzemňovací systém musí byť správne nainštalovaný.
- Káblová inštalácia musí mať adekvátny prierez.

- Sieťová zástrčka musí byť vždy voľne prístupná. V prípade, že to nie je možné tak, aby sa dodržali príslušné bezpečnostné predpisy, musí sa do elektroinštalácie natrvalo zabudovať vypínač (ON/OFF, 2-polohový) v súlade s elektroinštalačnými predpismi.
- Ak používate prúdový chránič, používajte iba chránič nasledovnej značky: . Jedine touto značkou zaistíte že sa splnia všetky platné predpisy.

Varovanie

Riziko úrazu elektrickým prúdom / požiaru / hmotných škôd / poškodenia zariadenia!

Ak sieťový kábel zariadenia vymeníte alebo je poškodený, môže dôjsť k úrazu elektrickým prúdom, skratu alebo požiaru v dôsledku prehriatia. Napájací kábel nesmie byť zlomený, stlačený alebo upravený a nesmie prísť do kontaktu so žiadnym zdrojom tepla.

Varovanie

Nebezpečenstvo požiaru / hmotnej škody / poškodenia zariadenia!

Ak použijete predlžovací kábel alebo rozdvojku, môže dôjsť k požiaru v dôsledku prehriatia alebo skratu.

Zariadenie zapojte priamo do uzemnenej zásuvky, ktorá bola nainštalovaná správne. Nepoužívajte predlžovacie káble, zásuvkové lišty, alebo multifunkčné spojky.

Varovanie

Riziko úrazu / materiálnej škody / poškodenia zariadenia!

- Zariadenie počas prevádzky môže vibrovať alebo pohybovať sa, čo môže spôsobiť poranenie alebo hmotné škody. Zariadenie umiestňuje na čistý, rovný, pevný povrch, a pomocou vodováhy a nožičky so skrutkou ho vyvážte.
- Ak za účelom zdvihnutia alebo premiestnenia zariadenia uchopíte niektorú z vyčnievajúcich častí zariadenia (napr. dvierka zariadenia), tieto časti sa môžu zlomiť a spôsobiť zranenie. Pri premiestňovaní zariadenia ho nechytajte za prečnievajúce časti.

Varovanie

Riziko poranenia!

- Výrazné poškodenie zariadenia. Pri jeho zdvíhaní môže dôjsť k zraneniu. Zariadenie nezdvíhajte sami.
- Zariadenie má ostré hrany, o ktoré by ste mohli porezať ruky. Zariadenie neuchopujte za jeho ostré hrany. Pri zdvíhaní noste ochranné rukavice.
- V prípade, že hadice a sieťové káble nie sú správne vedené, môžu predstavovať riziko zakopnutia, čo môže viesť k poraneniám. Hadice a káble vedte a umiestňujte tak, aby nepredstavovali riziko zakopnutia.

Pozor!

Hmotná škoda / poškodenie zariadenia

- V prípade, že je tlak vody príliš vysoký alebo príliš nízky, nemusí zariadenie správne fungovať, a to môže tiež viesť k hmotným škodám alebo poškodeniu zariadenia. Uistite sa, že tlak vody v prívode do zariadenia je najmenej 100 kPa (1 bar) a neprekračuje 1 000 kPa (10 bar).

- Ak sú vodné hadice vymenené alebo poškodené, môže to viesť k hmotným škodám alebo poškodeniu zariadenia. Vodné hadice nesmú byť ohnuté, prasknuté, vymenené alebo poškodené.
- Použitie hadíc na pripojenie prívodu vody iných značiek môže viesť k hmotným škodám alebo poškodeniu zariadenia. Používajte hadice dodávané so zariadením alebo len originálne náhradné hadice.
- Zariadenie je na prepravu zaistené prepravnými blokovacími prvkami. V prípade, že prepravné blokovacie prvky nie sú pred uvedením zariadenia do prevádzky odstránené, môže dôjsť k poškodeniu zariadenia. Pred prvým použitím zariadenia je nevyhnutné úplne odstrániť všetky prepravné blokovacie prvky. Uistite sa, že ste tieto dopravné blokovacie prvky odložili na vhodné miesto. Aby sa zabránilo poškodeniu zariadenia počas prepravy je dôležité, aby pred prepravovaním zariadenia boli opäť namontované prepravné blokovacie prvky.

Prevádzka

Varovanie

Nebezpečenstvo výbuchu / požiaru!

Bielizeň, ktorá prišla do styku s rozpúšťadlami, olejom, voskom, odstraňovačom vosku, farbou, mastnotou alebo odstraňovačom škvŕn sa pri sušení v sušičke môže vznietiť alebo dokonca spôsobiť, že zariadenie exploduje. Preto majte na pamäti nasledovné:

- Pred sušením v sušičke bielizeň dôkladne vypláčajte teplou vodou a čistiacim prostriedkom.
- Ak bielizeň najskôr neoperiete, nekladte ju do tohto zariadenia.
- Nepoužívajte zariadenie, ak na čistenie bielizne boli použité priemyselné chemikálie.

Varovanie

Nebezpečenstvo výbuchu / požiaru!

- Bielizeň, ktorá bola vopred vyčistená čistiacimi prostriedkami, ktoré obsahujú rozpúšťadlá, napr. odstraňovač škvŕn / čistiace rozpúšťadlá, môžu spôsobiť výbuch.
Pred praním v práčke ju dôkladne vypláčajte vodou.

- Niektoré objekty sa môžu počas sušenia vznietiť alebo dokonca spôsobiť, že zariadenie začne horieť alebo exploduje.
Z vreciek odevov vyberte všetky zapaľovače alebo zápalky .
- Ak sa vo vzduchu okolo zariadenia nachádza uhoľný prach alebo múčka, môže dôjsť k explózií.
Uistite sa, že keď je zariadenie v prevádzke, je priestor okolo neho udržiavaný v čistote.

Varovanie

Nebezpečenstvo požiaru / hmotných škôd / poškodenia zariadenia!

Ak je program ukončený pred skončením sušiaceho cyklus, nemusí byť bielizeň ochladená dostatočne a môže spôsobiť to, že sa bielizeň zapáli alebo môže dôjsť k hmotným škodám alebo poškodeniu zariadenia.

- V poslednej časti cyklu sušenia sa bielizeň v bubne neohrieva (chladiaci cyklus). Týmto sa má zabezpečiť to, že bude mať teplotu, pri ktorej nebude poškodená.
- Pred skončením cyklu sušenia zariadenie nevypínajte dovtedy, kým okamžite nevyberiete všetky kusy bielizne z bubna a nerozložíte ich (na rozptýlenie tepla).

⚠ Varovanie

Riziko otravy!

Jedovaté výpary môžu pochádzať z čistiacich prostriedkov, ktoré obsahujú rozpúšťadlá, napr. čistiace rozpúšťadlá.

Nepoužívajte čistiace prostriedky, ktoré obsahujú rozpúšťadlá.

⚠ Varovanie

Riziko poranenia!

- Ak zaťažíte / sadnete si na dvierka zariadenia keď sú otvorené, zariadenie sa môže prevrátiť, čo môže spôsobiť poranenie. Keď sú dvierka zariadenia otvorené nezaťažujte / nesadajte si na ne.
- Ak po zariadení budete stúpať, môže sa pracovná doska zlomiť, čo môže spôsobiť zranenie. Po zariadení nestúpajte.
- Ak budete do bubna zasahovať keď sa ešte otáča, môžete si poraniť ruky. Počkajte, kým sa bubon prestane otáčať.

⚠ Varovanie

Nebezpečenstvo oparenia!

Keď periete pri vysokých teplotách, hrozí potenciálne nebezpečenstvo oparenia v prípade kontaktu s horúcim roztokom pracieho prostriedku (napr. pri vypúšťaní horúceho pracieho roztoku do umývadla). Nesiahajte na horúci roztok pracieho prostriedku.

⚠ Varovanie

Podráždenie očí / pokožky!

Pracie a ošetrovacie prostriedky (aviváže) môžete nastriekať do otvorenej zásuvky, keď je zariadenie v prevádzke. Ak pracie prostriedky a aviváž prídu do kontaktu s očami/ pokožkou, okamžite ich dôkladne opláchnite vodou. V prípade náhodného prehltnutia vyhľadajte lekársku pomoc.

Pozor!

Hmotná škoda / poškodenie zariadenia

- V prípade, že množstvo bielizne v zariadení prekročí maximálnu zaťažiteľnosť, nemusí byť zariadenie schopné správne fungovať alebo môže dôjsť k hmotným škodám alebo poškodeniu zariadenia.
Neprekračujte maximálnu kapacitu suchej bielizne. Uistite sa, že dodržiavate maximálnu zaťažiteľnosť stanovenú pre každý program.
- Pena a molitan sa môžu počas sušenia v zariadení zdeformovať alebo roztaviť. V zariadení nesúste kusy bielizne, ktoré obsahujú penu alebo molitan.
- Ak do zariadenia nalejete nesprávne množstvo pracieho prostriedku alebo čistiaceho prostriedku, môže dôjsť k hmotným škodám alebo poškodeniu zariadenia.
Umývacie prostriedky / aviváž / čistiace prostriedky a zmäkčovadlá používajte v súlade s pokynmi výrobcu.

Čistenie / údržba

Varovanie

Nebezpečenstvo usmrtenia!

Zariadenie je napájané elektrinou. Ak prídete do kontaktu s časťami pod napätím, hrozí nebezpečenstvo zásahu elektrickým prúdom. Preto majte na pamäti nasledovné:

- Vypnite zariadenie. Odpojte zariadenie od elektrickej siete (vytiahnite zástrčku).
- Nikdy nemanipulujte s elektrickou zástrčkou mokrými rukami.
- Pri vyťahovaní zástrčky zo zásuvky vždy ťahajte za zástrčku a nie za sieťový kábel, v opačnom prípade môže dôjsť k poškodeniu sieťového kábla.
- V zariadení alebo na jeho funkciách nevykonávajte žiadne technické zmeny.
- Opravy a akékoľvek iné práce na zariadení môže vykonávať len náš technik zo zákazníckeho servisu alebo elektrikár. To isté platí pre výmenu sieťového kábla (v prípade potreby).
- Náhradný sieťový kábel si môžete objednať v našom zákazníckom servise.

Varovanie

Riziko otravy!

Jedovaté výpary môžu pochádzať z čistiacich prostriedkov, ktoré obsahujú rozpúšťadlá, napr. čistiace rozpúšťadlá.

Nepoužívajte čistiace prostriedky, ktoré obsahujú rozpúšťadlá.

Varovanie

Nebezpečenstvo úrazu elektrickým prúdom / hmotných škôd / poškodenia spotrebiča!

Ak prenikne do zariadenia vlhkosť, môže dôjsť ku skratu. Na čistenie spotrebiča nepoužívajte tlakový alebo parný čistič, hadicu ani striekaciu pištoľ.

Varovanie

Riziko úrazu / materiálnej škody / poškodenia zariadenia!

Používanie náhradných dielov a príslušenstva od iných výrobcov je nebezpečné a môže spôsobiť poranenia, hmotné škody alebo poškodenie zariadenia. Z bezpečnostných dôvodov používate len originálne náhradné diely a príslušenstvo.

Pozor!

Hmotná škoda / poškodenie zariadenia

Čistiace prostriedky a prostriedky na predošetrenie bielizne (napr. odstraňovače škvŕn, predpieracie spreje atď.) môžu pri kontakte s povrchmi zariadenia spôsobiť poškodenie. Preto majte na pamäti nasledovné:

- Dbajte na to, aby tieto prostriedky neprišli do kontaktu s povrchmi zariadenia.
- Zariadenie čistite len vodou a mäkkou, vlhkou handričkou.
- Ihneď odstráňte všetky pracie prostriedky, postreky alebo iné zvyšky.



Ochrana životného prostredia

Obal/starý spotrebič



Obal zlikvidujte ekologickým spôsobom. Tento spotrebič je označený v súlade s európskou smernicou 2012/19/ES o odpade z elektrických a elektronických zariadení (OEEZ) (Waste Electrical and Electronic Equipment – WEEE). Smernica stanovuje rámec pre odber a recykláciu použitých spotrebičov, platný v celej EÚ.

Rady na hospodárne používanie

- Spotrebič vždy naplňte maximálnym množstvom bielizne pri každom programe. → *Strana 28*
 - Normálne znečistenú bielizeň perte bez predpierania.
 - Pri mierne alebo normálne znečistenej bielizni je možné ušetriť energiu a pracie prostriedky.
 - Voliteľné teploty sa vzťahujú na označenia textílií týkajúce sa ich udržiavania. Teploty dosahované v spotrebiči sa môžu od nich líšiť, aby sa zabezpečila optimálna súhra energetickej úspory a výsledku prania.
- **Energeticky úsporný režim:** Keď sa spotrebič dlhší čas neobsluhuje (cca 5 min), môže sa pred spustením programu a po skončení programu vypnúť osvetlenie dotykového displeja. Osvetlenie aktivujete dotykom ktorejkoľvek oblasti dotykového displeja. Počas priebehu programu je osvetlenie dotykového displeja vypnuté. Na aktivovanie osvetlenia stlačte ľubovoľnú oblasť dotykového displeja.
 - **Automatické vypnutie:** Ak nie je spotrebič dlhší čas obsluhovaný (aspoň 20 minút, v závislosti od množstva vody v spotrebiči), pred začiatkom alebo po ukončení programu sa automaticky vypne. Ďalším stlačením tlačidla ① spotrebič zapnete.
 - Ak sa potom v spotrebiči suší bielizeň, zvolte maximálnu možnú rýchlosť odstreďovania. Čím menej vody bude bielizeň obsahovať, tým kratší čas a menej energie bude potrebnej na sušenie. Nesušte bielizeň, z ktorej kvapkajú kvapky vody.

Umiestnenie a pripájanie

Štandardné príslušenstvo

Upozornenie: Skontrolujte, či spotrebič nebol počas prepravy poškodený. Nikdy nepoužívajte poškodený spotrebič. Ak máte akékoľvek sťažnosti, kontaktujte predajcu, u ktorého ste si spotrebič zakúpili alebo náš zákaznícky servis.

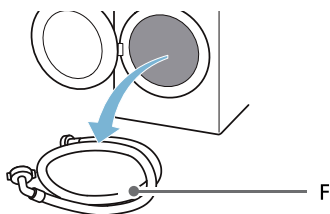
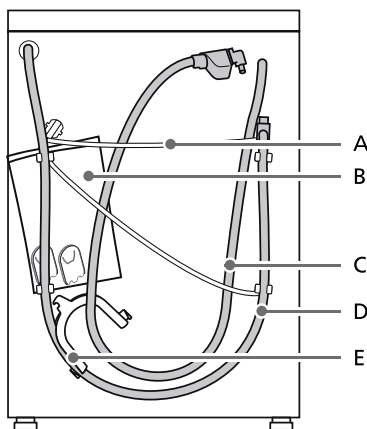

- A Sieťový kábel
 - B Dodávaná dokumentácia:
 - Pokyny na montáž a prevádzku
 - Umiestnenie adresára Zákaznícky servis*
 - Záruka*
 - Doplnkový list pre pokyny na montáž a prevádzku*
 - Kryty na otvory po odstránení prepravných vzpier
 - Návod na inštaláciu a pripojenie v domácnosti*
 - C Prívodná hadica v modeloch aquaStop
 - D Hadica na vypúšťanie vody
 - E Koleno na zaistenie vypúšťacej hadice
 - F Hadice na prívod studenej vody v štandardných / Aqua-Secure modeloch
- * V závislosti od modelu

Okrem toho je na pripojenie vypúšťacej hadice k sifónu potrebná hadicová objímka (s priemerom 24 – 40 mm, k dispozícii u špecializovaných predajcov).

Užitočný nástroj

- Vodováha na vyváženie
- Kľúč veľkosti:
 - 13 na uvoľnenie prepravných vzpier a
 - 17 na zarovnanie nožičiek spotrebiča

Bezpečnostné pokyny

Varovanie

Riziko poranenia!

- Výrazné poškodenie spotrebiča. Pri zdvíhaní / preprave spotrebiča buďte opatrný.
- Ak budete spotrebič zdvíhať za jeho vyčnievajúce časti (napr. dvierka spotrebiča), tieto časti sa môžu zlomiť a spôsobiť zranenie. Spotrebič nezdvíhajte za vyčnievajúce časti.
- V prípade, že hadica a sieťový kábel nie sú vedené správne, hrozí nebezpečenstvo zakopnutia a poranenia. Hadice a káble uložte tak, aby ste vylúčili riziko zakopnutia.

Pozor!

Poškodenie spotrebiča

Zamrznuté hadice môžu prasknúť. Spotrebič neinštalujte na miestach, kde teplota klesá pod nulu alebo v exteriéri.

Pozor!

Poškodenie vodou

Body pripojenia hadice na prívod vody a odtokovej hadice sú pod vysokým tlakom. Aby ste predišli úniku vody alebo škodám spôsobeným vodou, postupujte podľa pokynov uvedených v tejto kapitole.

Upozornenia

- Popri bezpečnostných informáciách uvedených tu môže mať miestny dodávateľ vody a elektriny zvláštne požiadavky.
- V prípade pochybností zaistite odborné pripojenie spotrebiča technikom.

Miesto inštalácie

Upozornenie: Spotrebič musí byť stabilne vyrovnaný, aby sa pri prevádzke nepohyboval.

- Plocha na inštaláciu musí byť pevná a rovná.
- Nevhodné sú mäkké podlahy/ podlahové krytiny.

Inštalácia na podklad alebo na drevenú trámovú podlahu

Pozor!

Poškodenie spotrebiča

Spotrebič môže pri odstreďovaní putovať a prevrátiť sa/spadnúť z podstavca.

Nožičky spotrebiča sa musia upevniť prídržnými príložkami.

Objednávacie č. WMZ 2200,

WX 975600, CZ 110600, Z 7080X0.

Upozornenie: Pri inštalácii na drevenú trámovú podlahu nainštalujte práčku:

- podľa možnosti do rohu,
- na drevenú dosku odolnú voči vode (hrúbka min. 30 mm), ktorá je naskrutkovaná na podlahu.

Inštalácia spotrebiča v kuchyni

Varovanie

Nebezpečenstvo usmrtenia!

Ak sa dotknete častí pod napätím, hrozí nebezpečenstvo zásahu elektrickým prúdom.

Neodstraňujte kryciu dosku spotrebiča.

Upozornenia

- Potrebný je voľný priestor so šírkou 60 cm.
- Spotrebič inštalujte iba pod celistvú pracovnú dosku, ktorá je pevne spojená s príslušnými skrinkami.

Odstránenie prepravných blokovacích prvkov

Pozor!

Poškodenie spotrebiča

- Spotrebič je zaistený na prepravu prepravnými poistkami. Ak neboli odstránené prepravné poistky, spotrebič sa pri prevádzke môže poškodiť. Pred prvým použitím bezpodmienečne kompletne odstráňte všetky 4 prepravné poistky. Prepravné poistky si odložte.
- Aby sa v prípade neskoršej prepravy predišlo poškodeniu spotrebiča, bezpodmienečne namontujte pred prepravou prepravné poistky.

Upozornenie: Skrutky a návky odložte na bezpečné miesto.

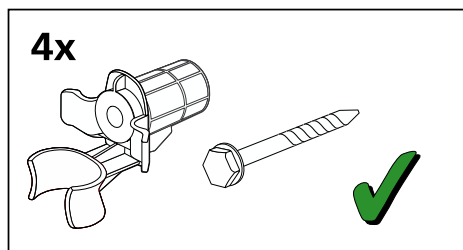

1. Vyberte hadice z držiakov.

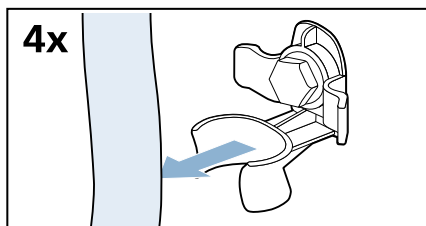

2. Povoľte a odstráňte všetky štyri prepravné vzperné skrutky.

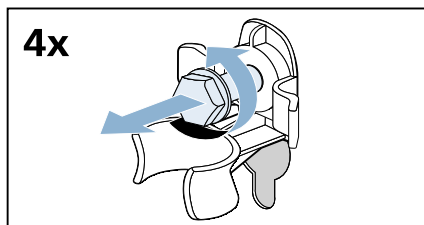

- a) Vyberte napájací kábel z držiakov.

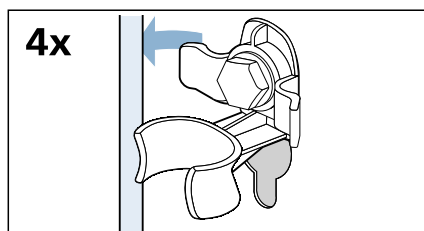

- b) Odstráňte návleky.

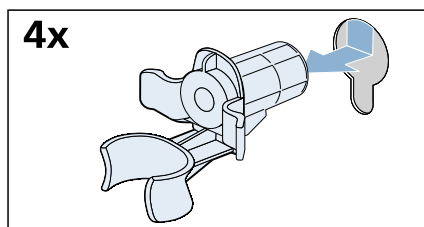

3. Nasadíte kryty.

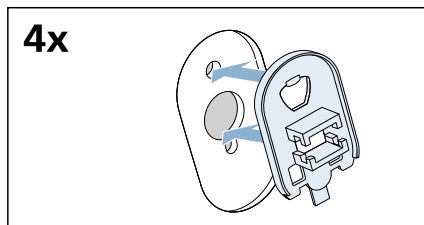

4. Pevne zaistíte kryty na svojom mieste pôsobením tlaku na zaistovacie háčiky.

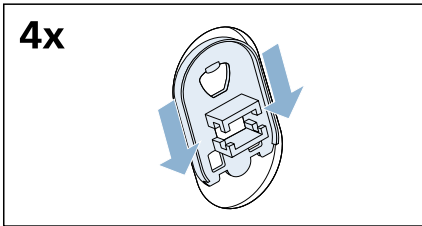

Dĺžky hadice a kábla

Pripojenie na ľavej strane

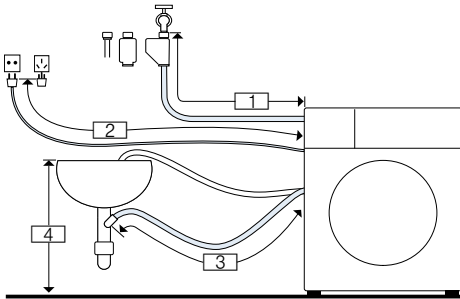

- 1 ~ 105 cm
- 2 ~ 100 cm
- 3 ~ 150 cm
- 4 0 max. 100 cm

alebo

Pripojenie na pravej strane

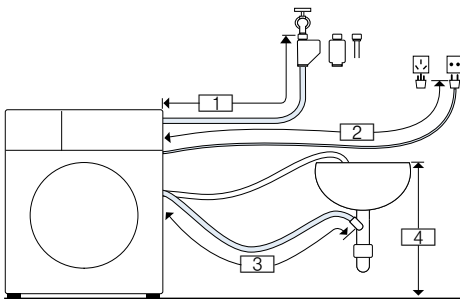

- 1 ~ 75 cm
- 2 ~ 145 cm
- 3 ~ 190 cm
- 4 0 max. 100 cm

Tip: Nasledovné doplnky sú k dispozícii u špecializovaných predajcov / v našom popredajnom servise:

- Predĺženie Aqua-Stop a hadica na prívod studenej vody (cca 2,50 m); obj. č. WMZ2380, WZ10130, CZ11350, Z7070X0
- Dlhšia prívodná hadica (cca 2,20 m) pre štandardný model.

Prívod vody

! Varovanie

Nebezpečenstvo ohrozenia života!

Pri kontakte so súčiastkami pod napätím hrozí nebezpečenstvo úrazu elektrickým prúdom.

Bezpečnostný ventil Aquastop neponárajte do vody (obsahuje elektrický ventil).

* podľa modelu

Pri pripojení spotrebiča dbajte na nasledovné:

Upozornenia

- Spotrebič používajte len so studenou vodou z vodovodu.
- Nepripájajte spotrebič na zmiešavaciu batériu beztlakového ohrievača vody.
- Nepoužívajte už použitú prívodnú hadicu. Použite len priloženú alebo v autorizovanej špecializovanej predajni zakúpenú prívodnú hadicu.
- Prívodnú hadicu vody nestláčajte, nemeňte alebo neprerezávajte (v opačnom prípade už nebude je zaručená jej pevnosť).
- Skrutkové spojenia dotahujte len rukou. Ak budú skrutkové spojenia dotiahnuté náradím (kliešte) príliš pevne, môžu sa poškodiť závit.

Optimálny tlak vody vo vodovodnej sieti

Maximálne 100 kPa (1 bar)

Maximálne 1 000 kPa (10 bar)

Pri otvorenom kohútiku by mal byť prietok vody minimálne 8 l/min.

Ak je tlak vody vyšší, musí byť nainštalovaný redukčný ventil.

Pripojenie

1. Pripojte hadicu prívodu vody k vodovodnému kohútiku ($\frac{3}{4}$ " = 26,4 mm) a k spotrebiču:
 - Model: **Standardný**

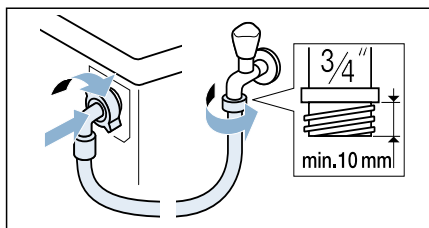

- Model: **Aqua-Secure**

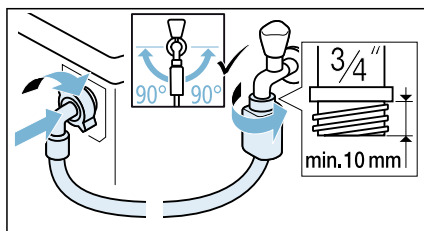

- Model: **Aqua-Stop**

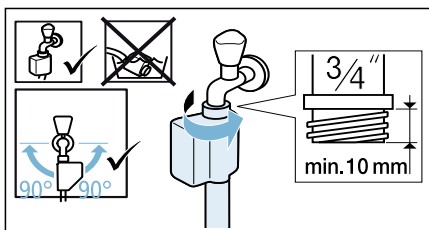

Tip: Medzi hadicu prívodu vody a kohútik nasadíte vonkajší vodný filter (v závislosti od modelu). Filter odstraňuje z vody častice nečistôt. Vodné filtre je potrebné pravidelne čistiť, a odstrániť tak znečisťujúce látky. Tým zabránite upchaniu. Pozrite tiež → samostatné pokyny na montáž a čistenie vodných filtrov.

2. Opatrne otvorte vodovodný kohútik a skontrolujte tesnosť pripojenia. Skrutkový spoj je pod vodovodným tlakom.

Vypúšťanie vody

⚠ Varovanie
Nebezpečenstvo obarenia!

Pri praní s vysokými teplotami môže dôjsť pri kontakte s horúcim pracím roztokom, napr. pri odčerpaní horúceho pracieho roztoku do umývadla, k obareniu. Nesiahajte do horúcej vody.

Pozor!
Škody spôsobené vodou

Keď odtoková hadica vplyvom vysokého tlaku vody pri odčerpaní vykĺzne z umývadla alebo miesta pripojenia, môže vytekajúca voda spôsobiť škody. Zaisťujte odtokovú hadicu proti vykĺznutiu.

Pozor!
Poškodenie spotrebiča/textílií

Keď je koniec odtokovej hadice ponorený do odčerpanej vody, môže sa voda späť nasáť do spotrebiča a poškodiť spotrebič/textílie. Dbajte na to, aby

- uzatváracia zátka nezakrývala odtok umývadla.
- sa koniec odtokovej hadice vody neponoril do odčerpanej vody.
- voda dostatočne rýchlo odtekala.

Upozornenie: Odtokovú hadicu vody nežalamujte, alebo nenaťahujte do dĺžky.

Pripojenie

■ Odtok do umývadla

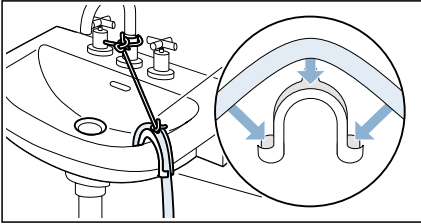

■ Odtok do sifónu

Pripájací bod musí byť zabezpečený pomocou hadicovej objímky s priemerom 24 – 40 mm (k dispozícii u špecializovaných predajcov).

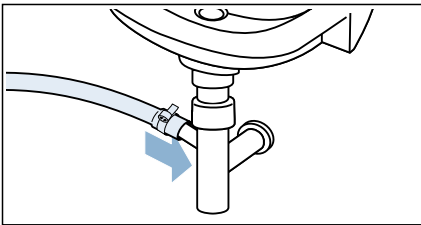

Upozornenie: Hadicová objímka nie je štandardným príslušenstvom, k dispozícii je u špecializovaných predajcov.

■ Odtok do plastovej rúrky s gumovou priechodkou alebo do odvodňovacej nádrže

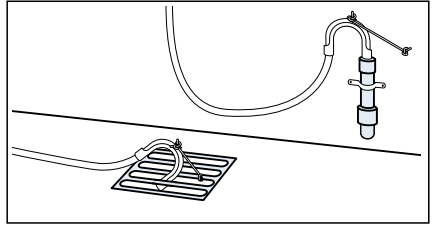

Upozornenie: Plastová hadica nie je štandardným príslušenstvom, k dispozícii je u špecializovaných predajcov.

Vyrovnanie

Vyváženie spotrebiča pomocou vodováhy.

Nesprávne vyváženie môže viesť k zvýšenej hlučnosti, vibráciám a pohybu práčky.

1. Povoľte poistné matice pomocou kľúča otáčaním v smere hodinových ručičiek.

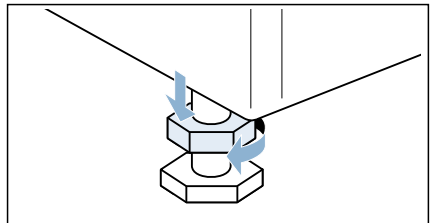

2. Skontrolujte vyrovnanie spotrebiča pomocou vodováhy a v prípade potreby ho vyvážite. Zmeňte výšku otáčaním nožičiek spotrebiča. Všetky štyri nožičky spotrebiča musia byť pevne na podlahe.

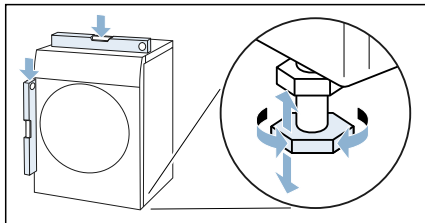

3. Zaisťovaciu maticu utiahnite k skriní práčky. Nožičku pritom držte pevne, neupravujte jej výšku. Zaisťovacie matice na všetkých štyroch nožičkách spotrebiča musia byť pevne priskrutkované k skriní práčky.

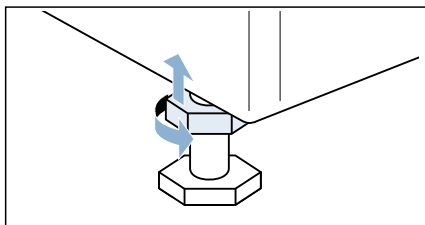

Elektrické pripojenie

Varovanie

Nebezpečenstvo ohrozenia života!

Pri kontakte so súčiastkami pod napätím hrozí nebezpečenstvo úrazu elektrickým prúdom.

- Sieťovú zástrčku nechytajte mokrými rukami.
- Sieťové vedenie vyťahujte vždy za zástrčku, nikdy nie za kábel, lebo by sa mohlo poškodiť.

Rešpektujte nasledovné upozornenia a zabezpečte nasledovné:

Upozornenia

- Sieťové napätie a údaje o napätí spotrebiča (štítku spotrebiča) sa musia zhodovať. Prípojná hodnota, ako aj vyžadovaná poisťka musia byť uvedené na výrobnom štítku spotrebiča.
- Pripojenie spotrebiča sa musí uskutočniť len na striedavý prúd prostredníctvom zásuvky nainštalovanej podľa predpisov s ochranným kontaktom.
- Sieťová zástrčka a zásuvka sa musia zhodovať.
- Uzemnenie musí byť vykonané podľa predpisov.
- Výmenu sieťového kábla (v prípade nutnosti) smie vykonávať iba kvalifikovaný elektrikár. Náhradný sieťový kábel je k dispozícii v zákazníckom servise.
- Nesmú sa používať viacnásobné zásuvkové lišty/spojky a predlžovacie káble.
- Pri použití chrániča proti poruchovému prúdu sa musí použiť len typ s týmto označením . Len táto značka zaručuje splnenie súčasne platných predpisov.
- Sieťová zástrčka musí byť kedykoľvek dostupná.
- Sieťový kábel nesmie byť prelomený, pritlačený, nesmie byť na ňom vykonané zmeny, nesmie byť prerazaný alebo prísť do kontaktu so zdrojmi tepla.

Pred prvým práním

Pred opustením továrne bol spotrebič dôkladne skontrolovaný. Aby ste odstránili akúkoľvek zvyšnú vodu z testov, spustíte prvýkrát program  **čistenie bubna bez** bielizne.

Upozornenie:

- Spotrebič musí byť správne namontovaný a pripojený.
→ "Umiestnenie a pripájanie" na strane 14
 - Nikdy nezapínajte poškodený spotrebič.
1. Zasuňte zástrčku do zásuvky.
 2. Otvorte vodovodný kohútik.
 3. Stlačte tlačidlo ①, aby sa rozsvietila kontrolka, potom tlačidlo uvoľnite. Spotrebič sa zapne.
 4. Zatvorte dvierka. Nevkladajte žiadnu bielizeň.
 5. Zvoľte program  **čistenie bubna 90 °C**.
 6. Otvorte dávkovač pracieho prostriedku.
 7. Do dávkovača II vlejte cca 1 liter vody.
 8. Pridajte do dávkovača II bežný prací prostriedok podľa pokynov výrobcu pre ľahké znečistenie.

Upozornenie: Aby ste predišli nadmernému peneniu, použite len polovicu odporúčaného množstva pracieho prostriedku. Nepoužívajte žiadne pracie prostriedky na vlnu či jemné pracie prostriedky.

9. Zatvorte zásuvku na prací prostriedok.
10. Zvoľte ▷III.
11. Keď sa program skončí, stlačte a podržte ① dotedy, kým sa nevypne kontrolka, potom tlačidlo uvoľnite.

Spotrebič je teraz pripravený na používanie.

Preprava

napr. keď sa sťahujete

Prípravná práca:

1. Zatvorte vodovodný kohútik.
2. Znížte tlak vody v prírodnej hadici.
→ Strana 46
3. Vypustite všetku zvyšnú vodu.
→ Strana 44
4. Spotrebič odpojte zo siete.
5. Odmontujte hadice.
6. Vyprázdňte dávkovače.
→ "Zásuvka na prací prostriedok a kryt" na strane 43

Inštalácia prepravných poistiek:

1. Odstráňte kryty a uschovajte ich na bezpečné miesto.

Upozornenie: V prípade potreby použite skrutkovač.

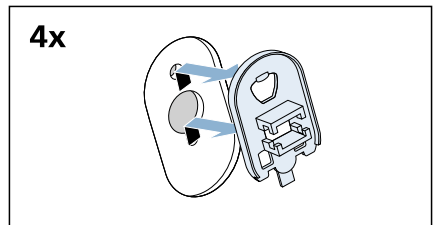
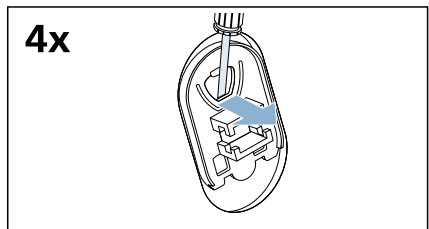

sk Umiestnenie a pripájanie

2. Vložte všetky štyri návleky.

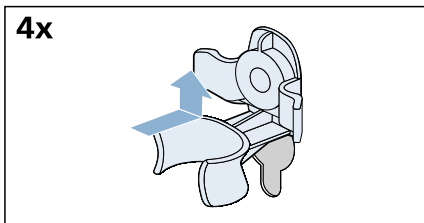

a) Pripnite hadice do držiakov.

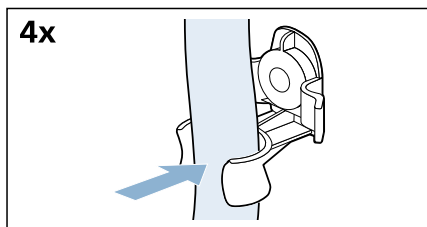

b) Pripnite sieťový kábel pevne do držiakov.

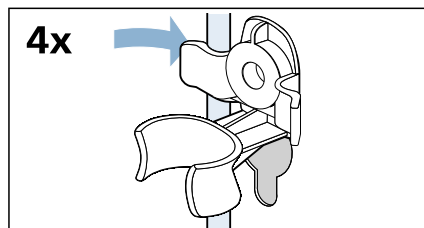

c) Vložte a utiahnite skrutky.

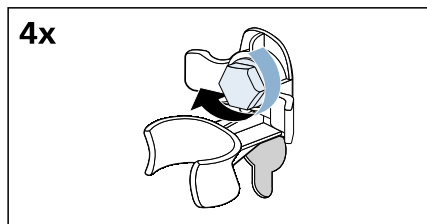

Pred novým zapnutím spotrebiča:

Upozornenia

- Prepravné vzpery **musia** byť odstránené.
→ "Odstránenie prepravných blokovacích prvkov" na strane 16
- Nalejte 1 liter vody do dávkovača II, zvolte program / / **plákanie/odstreďovanie/odčerpávanie** a spustite.

Týmto sa zabráni vytečeniu pracieho prostriedku do odtoku počas nasledujúceho prania.

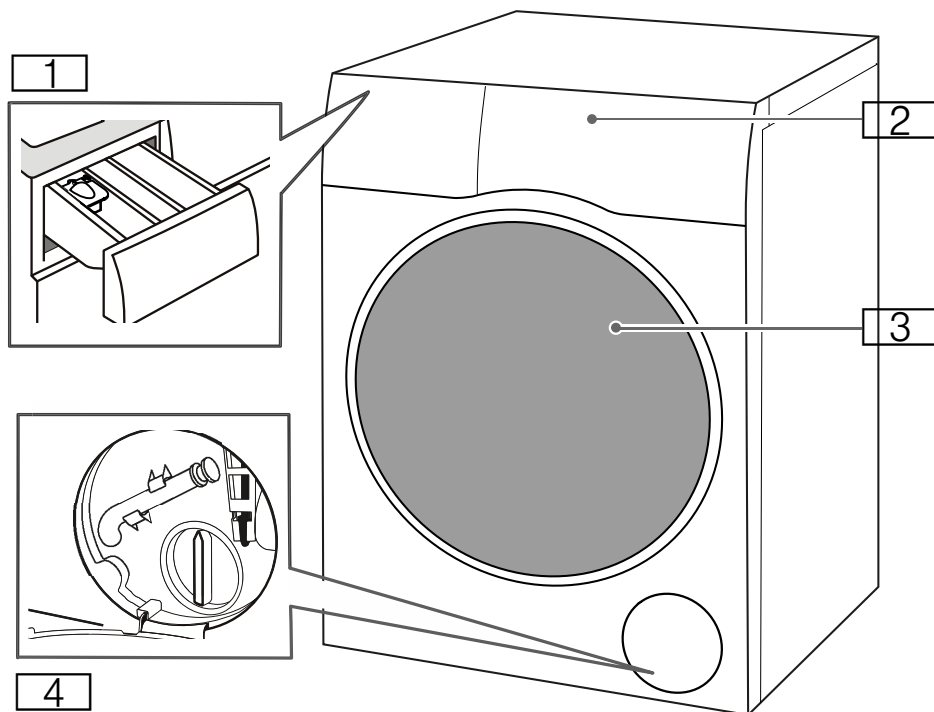
 **Zoznámenie sa so spotrebičom****Spotrebič**

- 1** Zásuvka na prací prostriedok
- 2** Ovládací panel / dotykový displej
- 3** Vkladacie dvere
- 4** Servisné veko

Ovládací panel

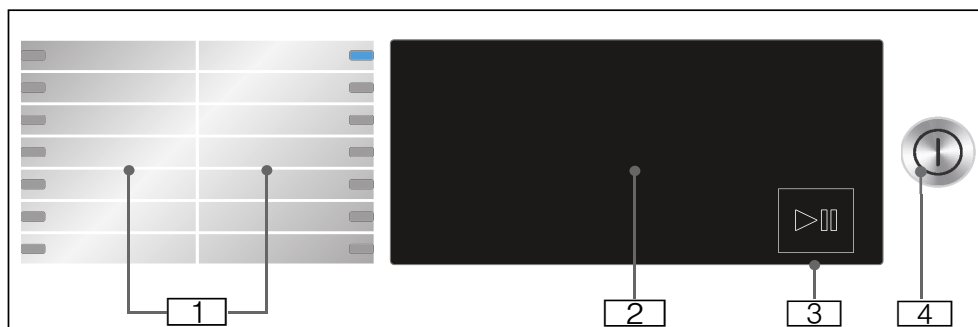

- 1 Voliteľné programy.
- 2 Dotykový displej
- 3 Tlačidlo Štart/pauza
Na spustenie, prerušenie (napr. na pridanie bielizne) a zrušenie programu stlačte ▷||.
- 4 Tlačidlo Zap./vyp.
Spotrebič zapnete alebo vypnete stlačením tlačidla ⓐ.

Dotykový displej

Predvolené nastavenia programu

90°	1400	
60°	1200	
40°	800	
30°	600	
20°	400	
✳	☉	

Zobrazíť	Nastavenie	Charakteristika
✳ - 90°	Teplota	Teplota, ktorú je možné nastaviť v °C ✳ = studená
☉ - 1400*	Otáčky odstreďovania	Rýchlosť odstreďovania v ot/min (otáčky za minútu) ☉ = Bez odstreďovania
2:30*	Zostávajúci čas programu	Zostávajúci čas programu závisí od výberu programu v h:min (hodiny:minúty)
0,5 - 24 h	„Hotovo za“ čas	Program končí o ... h (h = hodiny)
10.0* kg/ 6.0* kg	Maximálna náplň na pranie/sušenie	Odporúčaná náplň v kg
* V závislosti od zvoleného modelu a programu.		

Nastavenia doplnkového programu

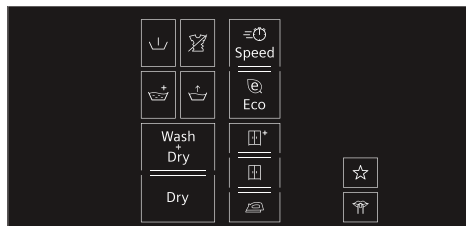

Zobrazíť	Nastavenie
Wash+Dry	→ "Dodatočné nastavenia programu" na strane 35
Dry	
☐*	(Suché do skrine+)
☐	(Suché do skrine)
☉	(Suché na žehlenie)
∩	(Predpranie)
☉+	(Pláchanie Plus)
☉	(Ľahké žehlenie)
☉	(Voda Plus)
☉	Speed (Otáčky)
☉	Eco
☆	(Pamäť)
☉	(Tiché)

Ukazovatele stavu pre priebeh programu (poradie programov)

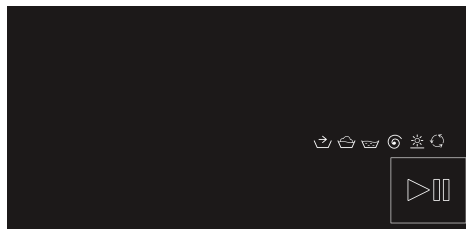

Zobraziť	Nastavenie
▶	Tlačidlo Start/Pause (spustenie/pauza)
👉	Príprava
🧺	Wash (Pranie)
🧺	Rinse (Plákanie)
🌀	Spin/Drain (Odstreďovanie / Odčerpanie)
☀️	Dry (Sušenie)
🔄	Ochrana proti pokrčeniu
End	Koniec programu

Bielizeň

Príprava bielizne na pranie

Ochrana bielizne a práčky so sušičkou:

Pozor!

Poškodenie spotrebiča/tkanín

Cudzie predmety (napr. mince, papierové sponky, ihly špendlíky) môžu poškodiť spotrebič alebo jeho súčasti.

Pri príprave prania musia byť dodržané nasledujúce pokyny:

- Vždy pri dávkovaní pracích prostriedkov, pri používaní pomôcok na čistenie, aviváže a čistiacich prostriedkov postupujte podľa pokynov výrobcu.
- Neprekračujte maximálnu hmotnosť náplne. Preplnenie zhorší výsledok prania.
- Nedovoľte, aby sa pracie prostriedky a prostriedky na predošetrenie bielizne (napr. odstraňovač škvŕn, spreje na predpieranie atď.) dostali do kontaktu s povrchmi spotrebiča. Pomocou vlhkej handričky okamžite odstráňte akékoľvek zvyšky jemného rozprašenia a ďalšie zvyšky či kvapôčky.
- Vyprázdňte vrecká. Odoberte všetky cudzie predmety.
- Odoberte kovové časti (papierové sponky atď.).
- Nohavice, úplety a pletené textílie, napr. svetre, tričká alebo mikiny, by mali byť obrátené naruby.
- Uistite sa, aby vystužené podprsenky boli vhodné na pranie.
- Jemné tkaniny perte v sieťke alebo vaku (pančuchové nohavice, záclony, vystužené podprsenky atď.).
- Zatvorte zipsy, zapnite gombíky na prekrytiach.
- Odstráňte kefou piesok z vreciek a golierov.
- Odstráňte visiace doplnky alebo ich vložte do sieťky/vrecka.

Triedenie bielizne

Roztried'te bielizeň podľa pokynov na ošetrovanie a údajov výrobcu na štítkoch s pokynmi na ošetrovanie:

- Typ tkaniny/vlákná
- Farba

Upozornenie: Bielizeň sa môže odfarbiť. Bielu a farebnú bielizeň perte samostatne. Nové farebné kusy bielizne perte pri prvom praní samostatne.

- Znečistenie
Bielizeň s rovnakou úrovňou znečistenia perie spolu.
Niektoré príklady úrovne znečistenia môžete nájsť v kapitole
 - **Mierne:** Nie je potrebné ju vopred ošetriť, v prípade potreby zvolte nastavenie **Speed (Otáčky)**.
 - **Bežné**
 - **Intenzívne:** Vložte menej bielizne, ktorú je potrebné vopred ošetriť alebo namočiť.
 - **Škvrnny:** odstráňte/ošetrite škvrny, kým sú čerstvé. Najskôr naneste mydlovú vodu, nedrhnite. Potom vyperte kusy bielizne s použitím príslušného programu. Ťažko odstrániteľné alebo zaschnuté škvrny je niekedy možné odstrániť len viacnásobným práním.
- Symboly na štítkoch s pokynmi na ošetrovanie

- Vhodné pre bežný proces prania;
napr. program bavlna
- Je potrebný šetrný prací proces;
napr. program nekrčivá bielizeň
- Je potrebný špeciálny šetrný prací proces;
napr. program jemné/hodváb
- Vhodné na ručné pranie;
napr. program vlna
- Nie je určené na pranie v práčke.

Príprava bielizne na sušenie

Upozornenie: Na zaistenie rovnomerného výsledku sušenia roztriedte bielizeň podľa:

- Typu tkaniny
- Symbolov ošetrovania, ktoré sú uvedené na štítkoch so symbolmi ošetrovania.

Sušte len bielizeň, ktorá je označená ako „vhodná do sušičky“ alebo na ktorej sú uvedené nasledujúce symboly ošetrovania:

- : Môžete vybrať **bavlna**/ **uteráky**/ **Hygiena**/ **myTime + Dry**
- : Môžete vybrať **nekrčivá bielizeň**/ **mix**/ **vlna**
 košeľe/blúzky + Dry

Nasledovné odevy sa nesmú sušiť:



- = symbol ošetrovania „Nesušiť“
- Jemné tkaniny (hodváb, syntetické záclony).
- Tkaniny, ktoré obsahujú gumovú penu alebo podobné materiály.
- Tkaniny, ktoré boli ošetrené horľavými kvapalinami, napr. odstraňovačom škvŕn, petrolejovým éterom a riedidlami.
Nebezpečenstvo výbuchu!
- Tkaniny, ktoré stále obsahujú lak na vlasy alebo podobné látky.













































Upozornenia































- Pred sušením musia byť tkaniny vyprané v rukách odstredené pri vhodných otáčkach odstredenia.
- Pred sušením odstreďte pri optimálnych otáčkach.
Odstredovanie pri otáčkach vyšších ako 1 000 ot/min sa odporúča pre vlnu, viac ako 800 ot/min pre tkaninu s jednoduchou starostlivosťou.
- Nežehlite ihneď po sušení.
Odporúča sa najskôr stočiť bielizeň, aby sa zvyšková vlhkosť rovnomerne rozložila.
- Aby sa zabezpečil dobrý výkon pri sušení, mali by sa pokrývky, froté utierky a iné veľké tkaniny sušiť samostatne. Nesušte viac ako 6 froté utierok (alebo 5 kg).
- Neprekračujte maximálnu náplň.





























Prehľad programov

















Voliteľný program

Program/typ bielizne	Možnosti/informácie
Názov programu Krátke vysvetlenie programu a uvedenie, pre ktoré tkaniny je vhodný.	Maximálna náplň na pranie/ Maximálna náplň na sušenie Max. náplň v kg v závislosti od modelu a programu rozsah dostupných teplôt* v °C rozsah dostupných otáčok* v ot/min možné nastavenia doplnkového programu*
 bavlna Odolné tkaniny a tkaniny odolné voči teplu z bavlny alebo ľanu.	10.0 (5,0**) kg/6,0 kg ❄ - 90 °C 400 - 1 400 ot/min ⏸ Speed (Otáčky), 🌿 Eco, 🚰 (Voda Plus), 🧺 (Ľahké žehlenie), 🧺 (Pláchanie Plus), ⏸ (Predpranie), ☆ (Pamäť), 🧺 (Tiché), Wash+Dry, Dry, 🧺 (Suché do skrine+), 🧺 (Suché do skrine), 🧺 (Suché na žehlenie)
 nekrčivá bielizeň Tkaniny vyrobené zo syntetických materiálov alebo zmiešaných materiálov.	4,0 kg/2,5 kg ❄ - 60 °C 400 - 1 400 ot/min ⏸ Speed (Otáčky), 🌿 Eco, 🚰 (Voda Plus), 🧺 (Ľahké žehlenie), 🧺 (Pláchanie Plus), ⏸ (Predpranie), ☆ (Pamäť), 🧺 (Tiché), Wash+Dry, Dry, 🧺 (Suché do skrine+), 🧺 (Suché do skrine), 🧺 (Suché na žehlenie)
* V závislosti od modelu a programu. ** Znížená náplň s doplnkovým programom ⏸ Speed (Otáčky) .	















Program/typ bielizne	Možnosti/informácie
<p> mix</p> <p>Zmiešaná náplň bavlnených a syntetických tkanín.</p>	<p>4,0 kg/2,5 kg</p> <p> - 40 °C</p> <p>400 - 1 400 ot/min</p> <p> Speed (Otáčky),  Eco,  (Voda Plus),  (Ľahké žehlenie),  (Pláchanie Plus),  (Predpranie),  (Pamäť),  (Tiché), Wash+Dry, Dry, * (Suché do skrine+),  (Suché do skrine),  (Suché na žehlenie)</p>
<p> jemné/hodváb</p> <p>Na jemné, prateľné tkaniny, napr. vyrobené z hodvábu, saténu, syntetických vlákien alebo zmiešaných materiálov (napr. hodvábne blúzky, hodvábne šatky).</p>	<p>2,0 kg/-</p> <p> - 40 °C</p> <p> - 800 ot/min</p> <p> Speed (Otáčky),  Eco,  (Voda Plus),  (Ľahké žehlenie),  (Pláchanie Plus),  (Predpranie),  (Pamäť),  (Tiché)</p>
<p> vlna </p> <p>Tkaniny prané ručne alebo v práčke, ktoré sú vyrobené z vlny alebo obsahujú vlnu;</p> <p>obzvlášť jemný program prania, aby sa zabránilo zrazeniu bielizne, s dlhšími prestávkami v programe (počas ktorých oblečenie zostáva vo vode).</p> <p>Upozornenie: Aby sa zabránilo zrazeniu oblečenia, po sušení stále obsahuje malé množstvo vody. Po ukončení programu čo najskôr vyberte oblečenie, aby ste ho vysušili na vodorovnej ploche.</p>	<p>2,0 kg/1,0 kg</p> <p> - 40 °C</p> <p> - 800 ot/min</p> <p> (Pamäť),  (Tiché), Wash+Dry, Dry,  (Suché na žehlenie)</p>
<p> uteráky</p> <p>Na hygienické čistenie froté textílií, ako sú uteráky a župany. Nastavené odstreďovanie na optimálne pranie a výsledky jemné na dotyk.</p>	<p>3,5 kg/3,5 kg</p> <p> - 90 °C</p> <p>400 - 1 400 ot/min</p> <p> Speed (Otáčky),  Eco,  (Voda Plus),  (Ľahké žehlenie),  (Pláchanie Plus),  (Predpranie),  (Pamäť),  (Tiché), Wash+Dry, Dry, * (Suché do skrine+),  (Suché do skrine)</p>
<p>* V závislosti od modelu a programu. ** Znížená náplň s doplnkovým programom  Speed (Otáčky).</p>	

Program/typ bielizne	Možnosti/informácie
 plákanie/odstreďovanie/odčerpávanie Kombinovaný extra program na plákanie a odstreďovanie bielizne, a vypúšťanie plákačkej vody Upozornenie: Nastavenie  (Pláchanie Plus) sa pre tento program aktivuje v závode. Ak chcete bielizeň iba odstrediť: Deaktivujte nastavenie  (Pláchanie Plus) a v prípade potreby nastavte otáčky odstreďovania. Ak chcete vypustiť vodu: Deaktivujte nastavenie  (Pláchanie Plus) a zvolte nastavenie  .	- -  - 1 400 ot/min  (Ľahké žehlenie),  (Voda Plus),  (Pláchanie Plus), ☆ (Pamäť), Wash+Dry,  (Suché do skrine+),  (Suché do skrine),  (Suché na žehlenie)
 čistenie bubna Špeciálny program na čistenie bubna alebo odstraňovanie usadenín. Nevkladajte žiadnu bielizeň. 90 °C = antibakteriálny program. 40 °C = antibakteriálny program. Na čistenie bubna je možné použiť zvláštny prostriedok. * = žiadny antibakteriálny program na odstránenie chĺpkov alebo usadenín z bubna. Indikátor programu  čistenie bubna bliká vtedy, keď ste dlhší čas nepoužili žiadny program s teplotou 60 °C alebo vyššou.	0,0 kg/0,0 kg  40 °C, 90 °C 1 200 ☆ (Pamäť),  (Tiché)
Upozornenia <ul style="list-style-type: none"> ■ Zapnutie / vypnutie informačného signálu  čistenie bubna. → "Zapnutie/vypnutie oznamovacieho signálu údržby bubna" na strane 42 ■ Pri dávkovaní pracieho prostriedku vždy postupujte podľa pokynov výrobcu. 	
 Hygiena Odolné tkaniny z bavlny alebo ľanu.	6,5 kg/5,0 kg  - 60 °C 400 - 1 400 ot/min  Speed (Otáčky),  Eco,  (Voda Plus),  (Ľahké žehlenie),  (Pláchanie Plus),  (Predpranie), ☆ (Pamäť),  (Tiché), Wash+Dry, Dry,  (Suché do skrine+),  (Suché do skrine),  (Suché na žehlenie)
* V závislosti od modelu a programu. ** Znížená náplň s doplnkovým programom  Speed (Otáčky).	

Program/typ bielizne	Možnosti/informácie
<p> Outdoor/impregnácia</p> <p>Pranie, po ktorom nasleduje hydroizolácia nepremokavých odevov s membránou a outdoorových odevov alebo nepremokavých tkanín</p> <p>Upozornenia</p> <ul style="list-style-type: none"> ■ Použite špeciálny prací prostriedok, ktorý je vhodný na pranie v práčke. Do dávkovača II pridajte správne množstvo prostriedku v súlade s pokynmi výrobcu. ■ Do dávkovača pridajte dávku hydroizolačného prostriedku (max. 170 ml) . ■ Bielizeň nesmie byť ošetrovaná zmäkčovačom tkanín (avi-vážou). ■ Pred praním dôkladne vyčistite zásuvku na prací prostriedok. ■ Odporúča sa, aby ste pred praním zapli zips a vnútornú vrstvu otočili dovnútra. 	<p>1,0 kg/1,0 kg</p> <p> - 40 °C</p> <p>400 – 800 ot/min</p> <p>  Speed (Otáčky),  Eco,  (Voda Plus),  (Pláchanie Plus),  (Pamät),  (Tiché), Wash+Dry, Dry,  (Suché do skrine)</p>
<p> košele/blúzky</p> <p>Nežehliteľné košele alebo blúzy z bavlny, ľanu, syntetických vlákien alebo zmiešaných tkanín.</p>	<p>2,0 kg/2,0 kg</p> <p> - 60 °C</p> <p>400 – 800 ot/min</p> <p>  Speed (Otáčky),  Eco,  (Voda Plus),  (Lahké žehlenie),  (Pláchanie Plus),  (Predpranie),  (Pamät),  (Tiché), Wash+Dry, Dry,  (Suché do skrine),  (Suché na žehlenie)</p>
<p> osvieženie</p> <p>Program na odstránenie zápachu a pokrčenia, vhodný pre vlnu, ľan, obleky atď., ktoré nepotrebujú časté pranie.</p> <p>Upozornenia</p> <ul style="list-style-type: none"> ■ Odporúča sa, že po ukončení tohto programu bude efekt 3 – 5-minútového zavesenia oblečenia vo vetranom prostredí lepší. Ak program používate opakovane, odporúčame program prania spúšťať v strede, aby ste odstránili zápach v bubne. ■ V tomto programe sa nemôže používať prací prostriedok. 	<p>-/1,0 kg</p> <p>-</p> <p>-</p> <p> (Pamät),  (Tiché), Dry</p>
<p>* V závislosti od modelu a programu.</p> <p>** Znížená náplň s doplnkovým programom  Speed (Otáčky).</p>	

Program/typ bielizne	Možnosti/informácie
<p> myTime</p> <p>Zmiešané tkaniny; na mierne znečistenú bielizeň z bavlny a syntetických materiálov.</p> <p>Trvanie programu je možné nastaviť vždy. Maximálne trvanie programu je 60 minút prania a 120 minút sušenia. Môže sa skracovať v 10-minútových intervaloch.</p> <p>Upozornenia</p> <ul style="list-style-type: none"> ■ Predĺžte trvanie programu nastavením doplnkového programu  (Pláchanie Plus). ■ Pre tento program nie je možné zvoliť predvolené nastavenie → (Hotovo za). ■ Ak tento program používate na sušenie, nemôžete použiť prací prostriedok. 	<p>2,0 kg/6,0 kg</p> <p> - 40 °C</p> <p>400 - 1 200 ot/min</p> <p> (Voda Plus),  (Lahké žehlenie),  (Pláchanie Plus), ☆ (Pamäť),  (Tiché), Dry,  (Suché na žehlenie)</p>
<p> super 15'/Wash & Dry 60' </p> <p>Pre malé množstvo jemne zašpinených odevov, vyrobených z bavlny, ľanu, syntetických tkanín alebo zmiešaných materiálov. Pribl. 15 minút prania. Ak vyberiete funkciu sušenia, nasleduje cca 45 min. procesu sušenia.</p> <p>Upozornenie: Predvolený program je  super 15'. Program Wash & Dry 60'  môžete zapnúť stlačením tlačidla Wash+Dry.</p>	<p>2,0 kg/1,0 kg</p> <p> - 40 °C</p> <p>400 - 1 200 ot/min</p> <p>☆ (Pamäť),  (Tiché), Wash+Dry,  (Suché do skrine)</p>
<p>* V závislosti od modelu a programu.</p> <p>** Znížená náplň s doplnkovým programom  Speed (Otáčky).</p>	

Tabuľka sušenia

Odporúčaný program sušenia	Možnosti	Náplň na sušenie (kg)	Odhadovaný čas sušenia (min.)		
			 (Suché na žehlenie)	 (Suché do skrine)	 * (Suché do skrine+)
 bavlna/  uteráky/  Hygiene	 Speed (Otáčky)	1.0-2.0	40-50	50-70	65-90
		2.0-4.0	50-75	70-95	90-135
		4.0-6.0	75-90	95-120	135-160
	 Eco	1.0-2.0	45-65	60-90	75-110
		2.0-4.0	65-115	90-160	110-185
		4.0-6.0	115-150	160-240	185-265
 nekrčivá bielizeň/  mix/  košeľe/blúzky	 Speed (Otáčky)	0.5-1.5	30-40	35-60	45-80
		1.5-2.5	40-60	60-90	80-110
		0.5-1.5	35-50	55-80	75-105
	 Eco	0.5-1.5	35-50	55-80	75-105
		1.5-2.5	50-75	80-120	105-145
 Outdoor/impregnácia		1.0	-	120	-

i Čas uvedený vyššie je referenčná hodnota, skutočný efekt sušenia môže byť ovplyvnený typom oblečenia, hmotnosťou oblečenia, stupňom dehydratácie a teplotou okolia.

i Aby sa dosiahol efekt rovnomerného sušenia, odporúča sa rozlišovať medzi ťažkým a ľahkým odevom. Napríklad oddeľte hrubý uterák a košeľu.



Na sušenie objemného alebo ťažkého oblečenia sa odporúča **i * (Suché do skrine+)**.

i Na zníženie pokrčenia oblečenia po sušení sa odporúča dať sušiť malé množstvo oblečenia.

i Čas sušenia programu, ktorý nie je uvedený v tabuľke, bude uvedený na displeji.

Škrobenie

Upozornenie: Bielizeň by sa nemala ošetrovať zmäkčovačom tkanín.

1. Zapnite spotrebič.
2. Zvoľte program **plákanie**.
3. Do priehradky  dávajte škrob v súlade s pokynmi výrobcu (ak je to potrebné, najskôr ju vyčistite).
4. Stlačte tlačidlo .

Farbenie / bielenie

Farbenie je možné len v rozsahu bežnom v domácnosti. Soľ môže ušľachtilú oceľ porušiť! Dodržiavajte údaje výrobcu farbiacich prostriedkov.

Bielizeň **neodfarbujte** v spotrebiči.

P+ Predvolené nastavenia programu

Prednastavenia zvoleného programu môžete zmeniť. Nastavenia môžete zmeniť aj vtedy, keď zvolený program prebieha. Účinky závisia od aktuálneho kroku programu.

Teplota

Pred a po spustení programu môžete meniť nastavenú teplotu v závislosti od toho, v ktorej fáze je program v spotrebiči.

Maximálna teplota, ktorú je možné nastaviť závisí od programu, ktorý bol vybraný.

Otáčky odstred'ovania

Pred a po spustení programu môžete meniť rýchlosť odstred'ovania (vot/min, otáčky za minútu) v závislosti od toho, v ktorej fáze je program v spotrebiči.

Nastavenie  = „Bez odstred'ovania“. Voda je len vypustená.

Môžete zvoliť „Rinse Stop“ (Bez odstred'ovania), aby sa zabránilo pokrčeniu, ak bielizeň nebude zo spotrebiča vybratá ihneď po ukončení programu.

Maximálna rýchlosť, ktorú je možné nastaviť, závisí od modelu a programu, ktorý bol vybraný.

Hotovo za

Pred spustením programu môžete prednastaviť koniec programu (čas „Finish in“ (Skončiť o)) v 0,5 h krokoch (h = hodina) až do maximálne 24 hodín.

Vykonáte to nasledovne:

1. Zvoľte nejaký program (okrem programu  **myTime**).
Pre zvolený program sa zobrazí čas trvania programu, napr. **2:30** (hodiny:minúty).
2. Opakovane stláčajte tlačidlo + dovtedy, kým sa nezobrazí požadovaný počet hodín.

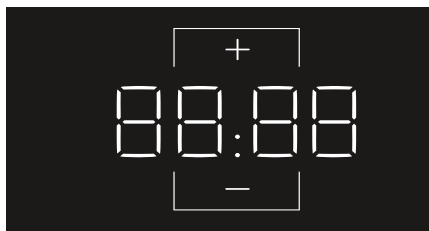

Upozornenie: Hodnoty nastavenia sa zvyšujú pomocou tlačidla + a znižujú pomocou tlačidla -.



3. Zvoľte tlačidlo . Program sa spustí.
Na displeji sa zobrazí zvolený počet hodín (napr. **8h**), ktorý bude odpočítavať spustenie pracieho programu. Potom sa zobrazí čas trvania programu.

Upozornenie: Dĺžka programu sa po jeho spustení nastaví automaticky. Zmeny na predvolené nastavenia programu alebo ďalšie nastavenia programu môžu tiež zmeniť trvanie programu.

Po spustení programu (ak bol zvolený čas „Finish in“ (Skončiť o) a program sa ešte nespustil) môžete zmeniť predvolený počet hodín nasledujúcim spôsobom:

1. Zvoľte tlačidlo .
2. Na vykonanie zmeny počtu hodín stlačte tlačidlo + alebo -.
3. Zvoľte tlačidlo .

P+ Dodatočné nastavenia programu

Upozornenie: V prehľade nájdete možné dodatočné nastavenia programu, ktoré sa líšia podľa modelu.

Výberom ďalších nastavení programu môžete lepšie prispôbiť proces prania / sušenia vašej bielizne.

V závislosti od postupu programu je možné nastavenia vyberať alebo rušiť ich výber.

Ak je aktivované nastavenie, kontrolky tlačidiel sa rozsvietia.

Po vypnutí spotrebiča sa nastavenia nezachovávajú.

Wash+Dry

Nepretržitý cyklus s práním a sušením naraz.

Dry

Cyklus sušenia bez prania.

☐ (Suché do skrine)

Pre jednovrstvové tkaniny. Odevy je možné zložiť alebo zavesiť do skrine.

☐+ (Suché do skrine+)

V prípade tkanín vyrobených z hrubých, viacvrstvových látok, ktoré je potrebné sušiť dlhšie. Odevy je možné zložiť alebo zavesiť do skrine. Bielizeň je suchá viac ako ☐ (**Suché do skrine**).

☐ (Suché na žehlenie)

Bežná jednovrstvová bielizeň, ktorá po sušení potrebuje ešte vlhkosť a je vhodná na žehlenie alebo zavesenie.

☐ Speed (Otáčky)

Kratšie pranie / sušenie pri dosiahnutí výsledku prania / sušenia, ktorý je v súlade s bežným výkonom.

Stlačením ☐ **Speed (Otáčky)** tento doplnkový program aktivujete alebo deaktivujete.

Upozornenie: Pri aktivácii nastavenia doplnkového programu ☐ **Speed (Otáčky)** sa zníži maximálna náplň prania a na sušenie bude potrebná dodatočná voda.

☐ Eco

Pranie s menšou spotrebou energie pri dosiahnutí výsledku prania, ktoré je v súlade s bežným výkonom.

Sušenie s menším množstvom vody pri dosiahnutí výsledku sušenia, ktorý je v súlade s bežným výkonom.

Stlačením ☐ **Eco** tento doplnkový program aktivujete alebo deaktivujete.

Upozornenie: Ak je aktivovaný doplnkový program ☐ **Eco**, na zachovanie účinnosti prania bude pranie pri nižšej teplote trvať dlhší čas, na zachovanie dobrého výsledku sušenia bude sušenie s nižším obsahom vody trvať dlhší čas.

☐ (Predpranie)

Predpieranie na veľmi znečistenú bielizeň.

Stlačením ☐ (**Predpranie**) ho aktivujete alebo deaktivujete.

Upozornenie: Vložte prací prostriedok do dávkovača **I** a **II**.

(Pláchanie Plus)

Ďalší cyklus plákania v závislosti od programu; dlhšie trvanie programu pre mimoriadne citlivú pokožku a/alebo oblasti s veľmi mäkkou vodou.

(Lahké žehlenie)

Znižuje pokrčenie vďaka špeciálnej sekvencii odstreďovania, po ktorej nasleduje prehadzovanie a odstreďovanie so zníženou rýchlosťou.

Stlačte  (Lahké žehlenie), čím ho aktivujete alebo deaktivujete.

Upozornenie: Ak bol aktivovaný  (Lahké žehlenie), bielizeň si po odstreďovaní udrží vyššiu ako priemernú úroveň vlhkosti.

(Voda Plus)

Zvýšená úroveň vody na jemnejšie ošetrovanie bielizne.

Stlačením  (Voda Plus) ho aktivujete alebo deaktivujete.

☆ (Pamät)

Tu môžete zvolený program uložiť s vašimi obľúbenými nastaveniami.

Uložiť:

1. Zapnite spotrebič.
2. Zvoľte program.
3. V prípade potreby zmeňte predvolené nastavenia programu a/alebo vyberte ďalšie nastavenia programu.
4. Stlačte a podržte tlačidlo ☆ (Pamät) na cca tri sekundy.

Keď všetky nastavenia krátko zablikajú, program je uložený.

Vyvolanie: po zapnutí spotrebiča krátko stlačte tlačidlo ☆ (Pamät).

Reset: po zvolení nového programu a nastaveniach opäť stlačte a podržte tlačidlo ☆ (Pamät) na cca tri sekundy.

(Tiché)

Špeciálne navrhnutá funkcia na zníženie hluku. Hluk počas procesu prania a sušenia sa zníži a signál ukončenia sa vypne.

Upozornenie: Ak je režim zníženia hluku zvolený len na pranie, mierne sa zvýši vlhkosť bielizne. Výsledok odstreďovania nemusí byť uspokojivý. Na zníženie vlhkosti môžete pred zavesením vybrať program **odstreďovanie**.

Prevádzka spotrebiča

Príprava spotrebiča

Pred dodaním bol spotrebič dôkladne testovaný. Aby ste odstránili vodu, ktorá zostala z testovania, mali by ste spustiť prvý prací cyklus bez bielizne a s použitím programu  **čistenie bubna**.

→ "Pred prvým práním" na strane 21

Upozornenia

- Nikdy nezapínajte poškodený spotrebič!
 - Informujte zákaznícky servis!
1. Zasuňte zástrčku do zásuvky.

Varovanie

Nebezpečenstvo usmrtenia elektrickým prúdom!

V prípade dotknutia sa súčastí pod prúdom hrozí riziko usmrtenia.

- Nikdy nevyťahujte elektrickú zástrčku ťahaním za sieťový kábel.
- Elektrickú zástrčku zasúvajte/vyťahujte suchými rukami.

2. Otvorte vodovodný kohútik.

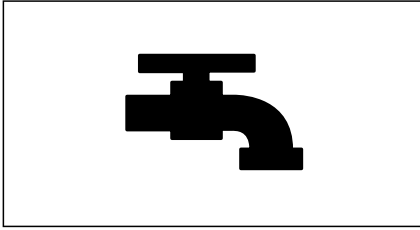

3. Otvorte dverka spotrebiča.

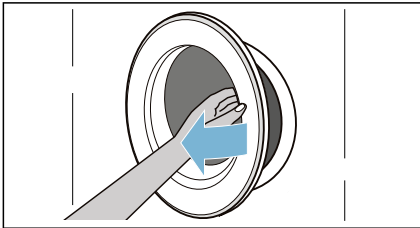

Vloženie bielizne do bubna

Vložte bielizeň.

Zatvorte dverka.

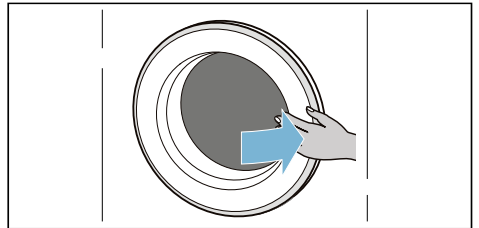
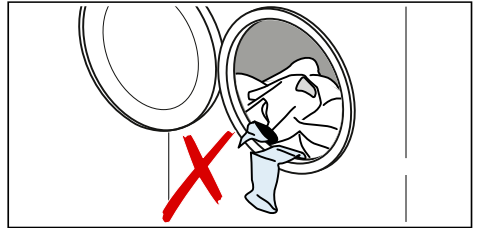

Zapnutie spotrebiča/výber programu

Stlačte tlačidlo ①, aby sa rozsvietila kontrolka, potom tlačidlo uvoľnite. Spotrebič sa zapne.

Program  **bavlna**, ktorý sa nastaví v závode, sa následne vždy zobrazuje.

Môžete použiť tento program alebo zvoliť iný program.

Upozornenie: Ak ste aktivovali detskú poistku, musíte ju deaktivovať pred výberom programu.

Prednastavenia a maximálna náplň sa pre zvolený program uvádzajú na dotykovom displeji.

Môžete použiť zobrazené prednastavenia alebo nastaviť zvolený program v závislosti od bielizne na pranie, a to zmenou → "Predvolené nastavenia programu" na strane 34 a/ alebo zvolením → "Dodatočné nastavenia programu" na strane 35.

Upozornenia

- Rozložte a vložte vopred roztriedené kusy bielizne. Zmiešajte veľké a malé kusy. Kusy bielizne na pranie rôznej veľkosti sa lepšie rozložia počas cyklu odstreďovania. Jednotlivé kusy bielizne môžu spôsobiť nevyvážené zaťaženie.
- Dbajte na maximálnu špecifikovanú hmotnosť náplne. Preplnenie nepriaznivo ovplyvňuje výsledok prania/sušenia a podporuje krčenie. Skontrolujte, či žiadne kusy bielizne nie sú zachytené medzi dverkami a gumovým tesnením, a zatvorte dverka.

Dávkovanie a pridanie pracieho prostriedku a aviváže

Pozor!

Poškodenie spotrebiča

Pracie prostriedky a prípravky na predošetrenie bielizne (napr. odstraňovač škvŕn, spreje na predpieranie atď.) môžu poškodiť povrchy práčky so sušičkou. Chráňte povrchy práčky so sušičkou pred týmito prípravkami. Pomocou vlhkej handričky okamžite odstráňte akékoľvek zvyšky jemných rozpraškov a ostatné zvyšky/kvapôčky.

Dávkovanie

Pracie prostriedky a aviváž dávajte v závislosti od:

- tvrdosti vody (spýtajte sa vašej vodárenskej spoločnosti),
- údajov výrobcu na obale,
- množstva bielizne,
- znečistenia.

Plnenie dávkovačov

1. Vytiahnite zásuvku na prací prostriedok.



Varovanie

Podráždenie očí/pokožky!

Ak otvoríte zásuvku na prací prostriedok, keď je spotrebič spustený, môže prací prostriedok alebo aviváž vytečť.

Opatrne otvorte zásuvku.

Ak sa dostane prací prostriedok/aviváž do kontaktu s očami alebo pokožkou, dôkladne ich vypláchnite. V prípade náhodného prehltnutia vyhľadajte lekársku pomoc.

2. Nalejte prací prostriedok a/alebo aviváž.

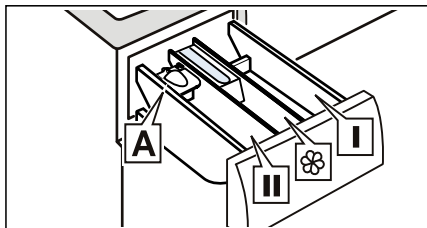

- | | |
|-------------|--|
| Dávkovač | Prací prostriedok na predošetrenie a dezinfekčný prostriedok na odev. (len pre spotrebič s funkciou predošetrenia a dezinfekcie) |
| Dávkovač ☼ | Zmäkčovač, škrob. Neprekračujte maximálnu náplň. |
| Dávkovač II | Prací prostriedok pre hlavné pranie, zmäkčovač vody, bieliaci prostriedok, odstraňovač škvŕn. |
| Dávkovač A | Pre dávkovanie tekutého pracieho prostriedku. |

Upozornenia

- Vždy postupujte pri dávkovaní akýchkoľvek pracích prostriedkov, pomôcok na čistenie, aviváže a čistiacich prostriedkov podľa pokynov výrobcu.
- Viskóznym zmäkčovačom a kondicionérom tkaniny rozriedte vodou. Tým zabránite upchaniu.
- Pri otváraní zásuvky na prací prostriedok počas prevádzky spotrebiča buďte opatrní.

Pomôcka na dávkovanie A* tekutého pracieho prostriedku

*závisí od modelu

Umiestnite pomôcku na dávkovanie A, aby ste odmerali správne množstvo tekutého pracieho prostriedku:

1. Vytiahnite zásuvku na prací prostriedok. Zatlačte na vložku a zásuvku celkom vyberte.

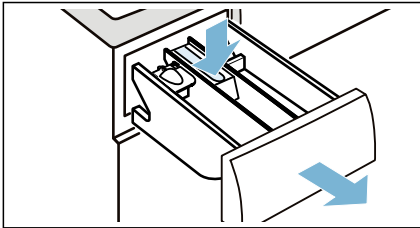

2. Vysuňte pomôcku pre dávkovanie dopredu, sklopte ju nadol, zaklapnite ju na jej miesto.

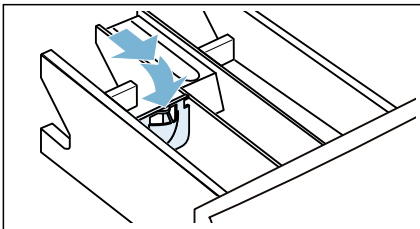

3. Vložte zásuvku späť.

Upozornenie: Pomôcku na dávkovanie nepoužívajte na gélové pracie prostriedky a pracie prášky, či pre programy s predošetrením, alebo keď je nastavený čas „Finish in“ (Skončiť o).

V prípade modelov bez pomôcky pre dávkovanie vlejte tekutý prací prostriedok do príslušného dávkovača a vložte ho do bubna.

Spustenie programu

Stlačte a podržte tlačidlo ▷ on na 1 – 2 sekundy a potom tlačidlo uvoľnite. Program sa spustí a dvere spotrebiča sa zablokujú.

Na dotykovom displeji sa zobrazí čas **Hotovo za** a tento čas bude odpočítavať spustenie programu. Po spustení programu sa zobrazí čas trvania programu. Okrem toho sa rozsvieti indikátor progresu programu.

→ "Dotykový displej" na strane 25

Upozornenie: Detekcia peny

Ak sa na dotykovom displeji rozsvieti aj symbol , znamená to, že spotrebič zistil v priebehu pracieho cyklu príliš veľa peny a automaticky aktivoval dodatočné cykly plákania na odstránenie peny.

Ak chcete zamknúť program, aby ste predišli jeho náhodnému upraveniu, môžete zvoliť detskú poistku.



Detská poistka



Spotrebič môžete zablokovať tak, aby neboli náhodne zmenené nastavené funkcie. Aby ste to vykonali aktivujte detskú poistku.

Stlačte a podržte tlačidlo  **3 sec** na **aktivovanie/deaktivovanie** detskej poistky.



Aby ste aktivovali detskú poistku:

Po spustení programu sa stlačte a podržte tlačidlo  **3 sec** na 3 sekundy.

- Rozsvieti sa  **3 sec**: detská poistka je aktivovaná.
- Bliká  **3 sec**: Tlačidlo  **3 sec** bude blikať keď sa dotknete dotykového tlačidla pričom je aktívna detská poistka.

Upozornenie: Keď sa program skončí, zobrazí sa **End**. Dvierka sú zatvorené. Zostane zobrazené  **3 sec** a , aby vám to pripomenulo deaktiváciu detskej poistky.

Na deaktiváciu detskej poistky:



Stlačte a podržte tlačidlo  **3 sec**, kým nezhasne kontrolka indikátora  **3 sec**.

Doplnenie/vyberanie bielizne

Po spustení programu môžete v prípade potreby doložiť bielizeň alebo ju vybrať.

Stlačte tlačidlo . Spotrebič prekontroluje, či je doplnenie bielizne možné.

Na dotykovom displeji sa objaví:

- Symbol  zhasne, doplnenie bielizne je možné.
- Symbol  svieti, doplnenie bielizne nie je možné.



Na pokračovanie programu zvolte tlačidlo . Program bude automaticky pokračovať.

Upozornenia

- Pri dopĺňaní bielizne nenechávajte vkladacie dvierka dlhší čas otvorené – mohla by vytekať voda presakujúca z bielizne.
- Pri vysokej hladine vody, vysokej teplote alebo ak sa bubon točí, ostanú dvierka z bezpečnostných dôvodov zablokované a doplnenie bielizne nie je možné.

Zmena programu



Ak ste náhodou spustili nesprávny program, môžete tento program zmeniť nasledovným spôsobom:

1. Stlačte tlačidlo .
2. Vyberte iný program.
3. Stlačte opäť tlačidlo . Nový program sa spustí od začiatku.



Upozornenie: Ak je program v procese sušenia, nie je možné program pozastaviť.

Zrušenie programu



Pre pracie programy pri vysokých teplotách:

1. Stlačte tlačidlo .
2. Na schladenie bielizne: Zvoľte **plákanie**.
3. Stlačte tlačidlo .

Na výber pracích programov pri nízkych teplotách:

1. Stlačte tlačidlo .
2. Zvoľte **odstred'ovanie**.
3. Stlačte tlačidlo .

Na výber programov v procese sušenia:

1. Vypnite spotrebič.
2. Znovu zapnite spotrebič.
3. Na schladenie bielizne: Zvoľte  **myTime + Dry**.
4. Stlačte tlačidlo .

Koniec programu

End sa rozsvieti na dotykovom displeji a indikátory  a  sú vypnuté.

Ak ste zvolili , po vypláchnutí bez cyklu odstred'ovania sa voda vypustí.

Upozornenia

- Ak na displeji bliká **Hot** (Horúce) pred skončením programu sušenia je teplota v bubne vysoká. Program na schladenie bubna bude spustený dovtedy, kým teplota v bubne nepoklesne.

- Proces ochrany proti krčeniu sa spustí po ukončení procesu sušenia, aby sa zabránilo pokrčeniu, ak bielizeň nevyberiete včas. Proces trvá približne 30 minút. V zobrazení času sa zobrazí **0:00** a symbol ↻ a sa zobrazí ako symbol stavu. Môžete sa dotknúť ľubovoľného miesta dotykového displeja, čím ukončíte tento proces. Potom sa dverka odblokujú a bielizeň môžete vybrať.

Vyberanie bielizne/vypnutie spotrebiča

1. Stlačte tlačidlo ①, aby sa kontrolka vypla, potom tlačidlo uvoľnite. Spotrebič sa vypne.
 2. Otvorte dierka a vyberte bielizeň.
 3. Zatvorte vodovodný kohútik.
- Upozornenie:** Nevyžaduje sa pre modely s funkciou Aqua-Stop.

Upozornenia

- Nenechávajte v bubne žiadne kusy bielizne. Pri ďalšom praní sa môže zraziť alebo zafarbiť ďalší kus.
- Z bubna a gumového tesnenia odstráňte všetky cudzie predmety – nebezpečenstvo znečistenia hrdzou.
- Gumové tesnenie utrite dosucha.

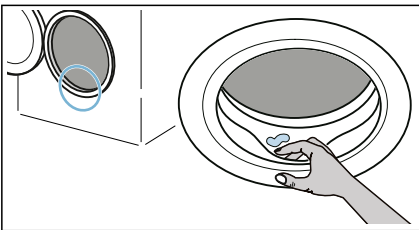

- Nechajte dverka a zásuvku na prací prostriedok otvorené, aby mohla zvyšná voda vyschnúť.
- Vždy počkajte do skončenia programu, keďže spotrebič môže byť stále zamknutý. Potom spotrebič vypnite a počkajte, kým sa odistí.

Nastavenia spotrebiča

Automatické vypnutie

Ak nie je spotrebič dlhší čas obsluhovaný (aspoň 20 minút, v závislosti od množstva vody v spotrebiči), pred začiatkom alebo po ukončení programu sa automaticky vypne. Ďalším stlačením tlačidla ① spotrebič zapnete.

Základné nastavenia

Na prístup k základným nastaveniam stlačte a podržte tlačidlo **⌘ (Tiché)** cca 3 sekundy. Zobrazenie ovládacieho panela:

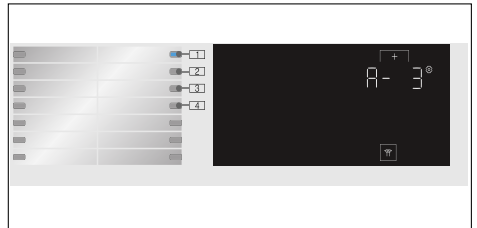

Môžete zmeniť nasledovné základné nastavenia:

- Hlasitosť koncového signálu.
- Hlasitosť tlačidiel.
- Jas dotykového displeja.
- Zapnutie / vypnutie informačného signálu ↻ čistenie bubna.

Akustický signál ukončenia

Môžete zvoliť polohu **1** a tlačidlo + použiť na nastavenie hlasitosti signálu ukončenia napr. **A- 3**.

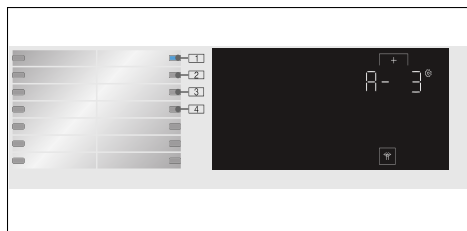

Možné nastavovacie hodnoty:

- 0 vypnúť
- 1 slabá hlasitosť
- 2 stredná hlasitosť
- 3 vysoká hlasitosť
- 4 veľmi vysoká hlasitosť

Signál tlačidiel

Môžete zvoliť polohu **2** a tlačidlo + použiť na nastavenie hlasitosti signálu tlačidla, napr. **b- 3**.

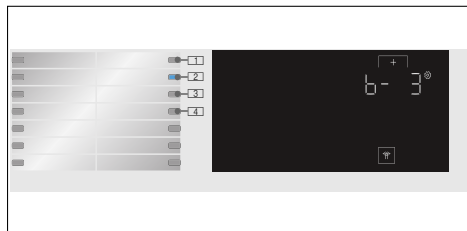

Možné nastavovacie hodnoty:

- 0 vypnúť
- 1 slabá hlasitosť
- 2 stredná hlasitosť
- 3 vysoká hlasitosť
- 4 veľmi vysoká hlasitosť

Jas

Možné nastavovacie hodnoty: 1 – 4

Môžete zvoliť polohu **3** a tlačidlo + použiť na nastavenie jasú dotykového displeja, napr. **C- 3**.

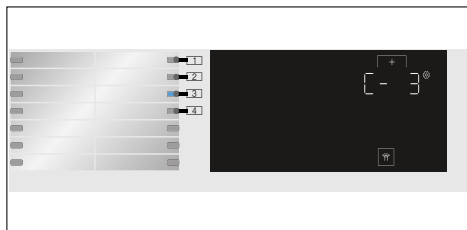

Možné nastavovacie hodnoty:

- 1 slabý jas
- 2 normálna úroveň jasú
- 3 jasný
- 4 silný jas

Zapnutie/vypnutie oznamovacieho signálu údržby bubna

Môžete zvoliť polohu **4** a tlačidlo + použiť na zapnutie alebo vypnutie informačného signálu **čistenie bubna**, napr. **d- 1**.

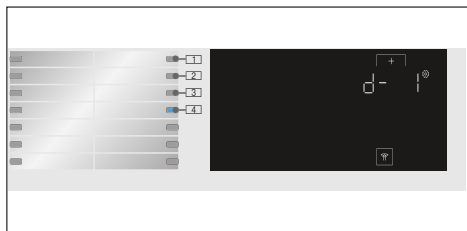

Možné nastavovacie hodnoty:

- 0 vypnúť
- 1 on

Snímače

Systém detekcie nevyváženého naplnenia

Automatický kontrolný systém rozpozná nevyváženosti a viacnásobným nábehom na odstredovanie sa postará o rovnomerné rozdelenie bielizne.

Z bezpečnostných dôvodov budú pri veľmi nevyhodnom rozdelení bielizne znížené otáčky alebo sa nebude odstredovať.

Upozornenie: Dajte do bubna malé a veľké kusy bielizne.

Čistenie a údržba

Varovanie

Nebezpečenstvo usmrtienia!

Ak sa dotknete častí pod napätím, hrozí nebezpečenstvo zásahu elektrickým prúdom.

Stlačte tlačidlo  a vytiahnite elektrickú zástrčku.

Pozor!

Nebezpečenstvo požiaru a výbuchu!

Čistiace prostriedky, ktoré obsahujú rozpúšťadlá, napr. čistiace rozpúšťadlá, môžu produkovať toxické výpary.

Nepoužívajte čistiace prostriedky, ktoré obsahujú rozpúšťadlá.

Pozor!

Spotrebič sa môže poškodiť!

Čistiace prostriedky, ktoré obsahujú rozpúšťadlá, napr. čistiace rozpúšťadlo, môžu spôsobiť poškodenie povrchu a častí na spotrebiči.

Nepoužívajte čistiace prostriedky, ktoré obsahujú rozpúšťadlá.

Plášť prístroja/kontrolný panel

- Okamžite odstráňte zvyšky pracích a čistiacich prostriedkov.
- Utrite mäkkou, vlhkou utierkou.
- Nepoužívajte drsné utierky, špongie alebo čistiace prostriedky (čistič nerezovej ocele).
- Spotrebič nečistite tlakovou vodou.

Bubon

Používajte čistiace prostriedky bez obsahu chlóru, nepoužívajte oceľovú vlnu.

Pri tvorbe zápachu v práčke, príp. na vyčistenie bubna použite program  **čistenie bubna 90 °C** bez bielizne.

Odstránenie vodného kameňa

Pri správnom dávkovaní pracieho prostriedku nie je potrebné odstraňovanie vodného kameňa. Ak predsa áno, postupujte podľa údajov výrobcu odvápnovacieho prostriedku. Vhodné odvápnovacie prostriedky je možné zakúpiť na našej internetovej stránke alebo v zákazníckom servise.

Zásuvka na prací prostriedok a kryt

Ak spotrebič obsahuje zvyšky pracieho prostriedku alebo zmäkčovača tkanín:

1. Vytiahnite zásuvku na prací prostriedok. Zatlačte na vložku a zásuvku celkom vyberte.

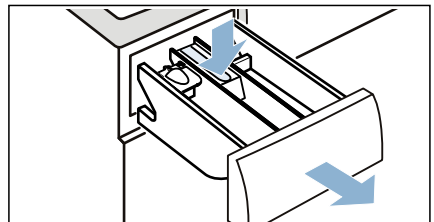

2. Ak chcete vybrať vložku: Zatlačte vložku prstami zospodu nahor.

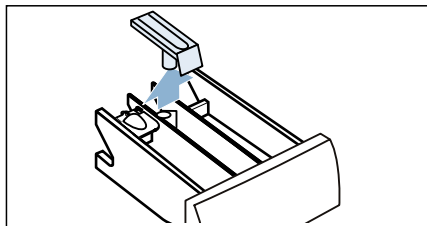

3. Vyčistite dávkovač pracieho prostriedku a vložku vodou pomocou kefy, a vysušte ich. Vyčistite tiež vnútro krytu.

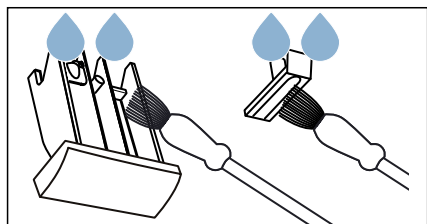

4. Vložte vložku a zaistite ju na mieste (zatlačte valec na vodiaci čap).

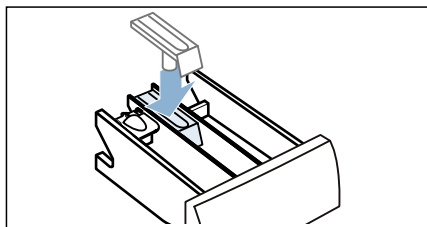

5. Zatlačte ju do zásuvky na prací prostriedok.

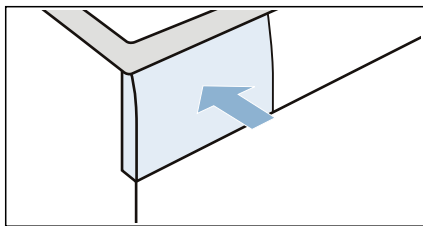

Upozornenie: Nechajte zásuvku na prací prostriedok otvorenú, aby sa zvyšná voda mohla odpariť.

Vypúšťacie čerpadlo je zapchané

Upozornenie: Zatvorte vodovodný kohútik, aby ste zabránili vtečeniu ďalšej vody a zabezpečili, aby sa voda vypustila prostredníctvom čerpadla.

⚠ Varovanie **Nebezpečenstvo oparenia!**

Počas prania pri vysokých teplotách má voda veľmi vysokú teplotu. Ak prídete do kontaktu s horúcou vodou, môže dôjsť k opareniu.

Najskôr nechajte vodu vychladnúť.

1. Vypnite spotrebič. Vytiahnite elektrickú zástrčku.
2. Otvorte servisné veko.

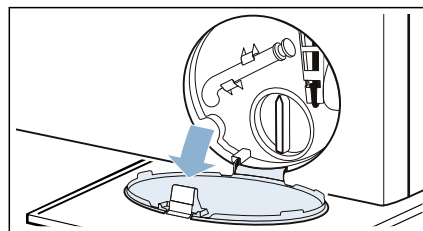

3. Vyberte odtokovú hadicu z držiaka. Vyberte tesniaci kryt a nechajte vodu vyteciť do vhodnej nádoby. Vymeňte tesniaci kryt a umiestnite vypúšťaciu hadicu späť do držiaka.

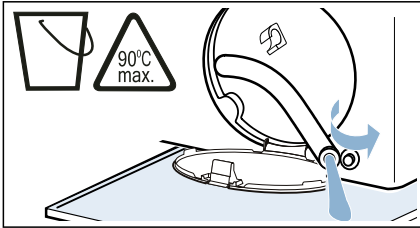

4. Opatrne odskrutkujte kryt čerpadla. Môže vyteciť zvyšková voda. Vyčistite vnútro, závit krytu čerpadla a teleso čerpadla. Obežné koleso vypúšťacieho čerpadla sa musí dať otáčať.

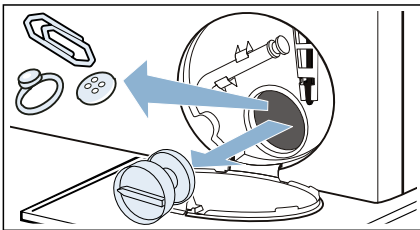

5. Napasujte a priskrutkujte kryt čerpadla. Rukoväť musí byť vo vertikálnej polohe.

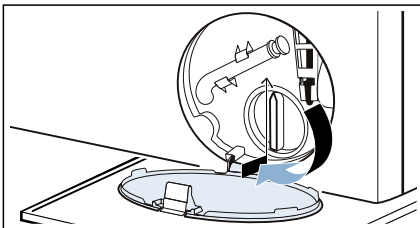

6. Zatvorte servisnú krytku.

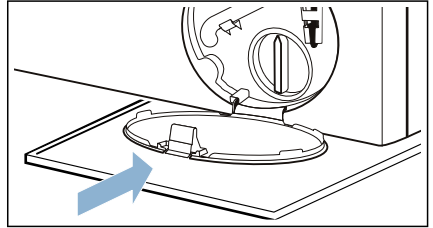

Upozornenie: Aby ste predišli vytečeniu nepoužitého pracieho prostriedku do odpadu počas ďalšieho prania: vlejte 1 liter vody do dávkovača **II** a spustíte program **plákanie/odstredovanie/odčerpanie**.

Upchatá odtoková hadica na sifóne



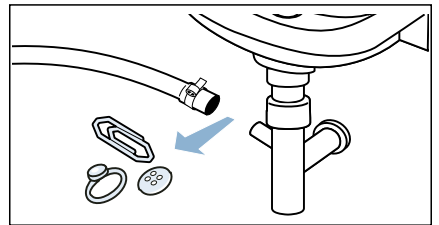

1. Stlačte tlačidlo **Ⓛ**. Vytiahnite elektrickú zástrčku.
2. Uvoľnite hadicovú objímku. Opatrne vyberte vypúšťaciu hadicu. Môže dôjsť k úniku zvyškovej vody.
3. Vyčistite vypúšťaciu hadicu a pripájacie hrdlo sifónu.



4. Znovu pripojte vypúšťaciu hadicu a zaistite pripojenie pomocou hadicovej objímky.

Filter na prívide vody je upchatý

Uvoľnite tlak vody v prívodnej hadici:

1. Zatiahnete vodovodný kohútik.
2. Zvoľte ľubovoľný program (okrem programu    **plákanie/odstredovanie/odčerpávanie**).
3. Zvoľte tlačidlo . Nechajte program bežať približne 40 sekúnd.
4. Stlačte tlačidlo .
5. Vyťahnite elektrickú zástrčku.

Vyčistite filtre:

1. Odpojte hadicu zo zadnej strany spotrebiča.

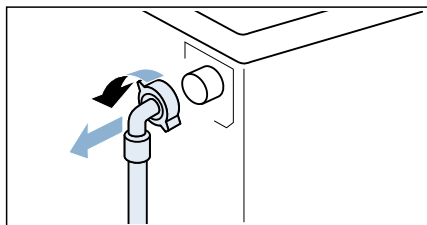

2. Na vybratie filtra použite kliešte.

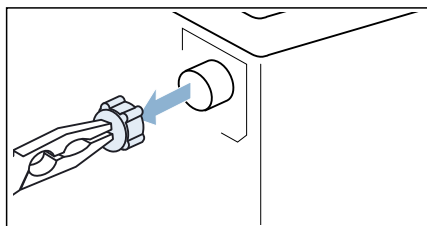

3. Vyčistite filter malou kefkou.

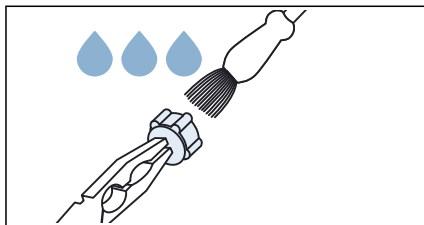

4. Pripojte hadicu a skontrolujte jej tesnosť.

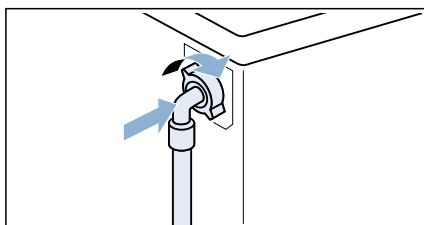

Poruchy a ich odstraňovanie

Núdzové uvoľnenie

Napr. výpadok napájania alebo v prípade prerušenia napájania

Program ďalej pokračuje, keď sa obnoví dodávka elektrického napájania.

Avšak v prípade, že bielizeň musí byť vybratá, dvierka spotrebiča je možné otvoriť nasledovným spôsobom:

Varovanie

Nebezpečenstvo oparenia!

Keď periete pri vysokých teplotách, hrozí nebezpečenstvo obarenia pri kontakte s horúcou vodou a bielizňou. Ak je to možné, najskôr ho nechajte vychladnúť.

Varovanie

Riziko poranenia!

Zasahovanie do bubna počas jeho točenia môže spôsobiť poranenie rúk. Nesiahajte do bubna, ak sa ešte otáča. Počkajte, kým sa bubon prestane otáčať.

Pozor!

Poškodenie vodou!

Akákoľvek unikajúca voda môže spôsobiť škody. Neotvárajte dvierka, ak cez sklo na dvierkach vidíte vodu.



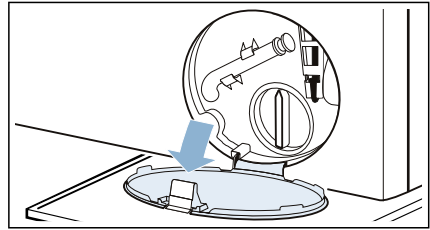



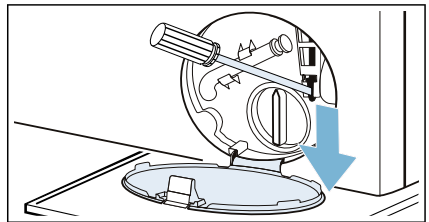

1. Stlačte tlačidlo . Vytiahnite elektrickú zástrčku.
2. Otvorte servisné veko.



3. Vypustite vodu. → *Strana 44*
4. Potiahnite a uvoľnite núdzové otváranie smerom nadol pomocou nástroja. Dvierka je možné potom otvoriť.







Informácie zobrazované na displeji



Zobraziť	Príčina/oprava
	<ul style="list-style-type: none"> ■ Rýchle blikanie + signál: dvierka sa otvorili a úroveň vody je príliš vysoká. Zátvorte dvierka, pokračujte v programe tlačidlom  alebo zvolte program odstreďovanie. ■ Pomalé blikanie: Teplota zámku dvierok je príliš vysoká na to, aby sa dali otvorili dvierka. Počkajte cca 30 sekúnd, kým sa teplota zámku dvierok neznižuje.
Hot (Horúce)	Dvierka nie je možné po programe sušenia otvorit' kvôli vysokej teplote. Bude pokračovať proces ochladzovania dovtedy, kým hlásenie nezmyslné. Potom bude možné dvierka otvorit'.
	<ul style="list-style-type: none"> ■ Blikanie (bez napájania vodou): Je kohútik otvorený? Je filter na prívode vody je upchatý? → "Filter na prívode vody je upchatý" na strane 46 Je prívodná hadica zalomená alebo blokováná? ■ Svieti (nízky tlak vody): Ieň pre informáciu. Nemá to vplyv na priebeh programu. Predĺži sa trvanie programu.
E:36 zmena zobrazenia s -10 a End po ukončení programu	<ul style="list-style-type: none"> ■ Vypúšťacie čerpadlo je blokovávané. → "Vypúšťacie čerpadlo je zapchané" na strane 44 ■ Vypúšťacia hadica v sifóne je blokovávaná. → "Upchatá odtoková hadica na sifóne" na strane 45
H:95 sa strieda so zobrazením End po ukončení programu	Vo fáze sušenia za nezistila žiadna voda, môže sa zhoršiť výsledok sušenia.
H:32 sa strieda so zobrazením End po ukončení programu	Problém s vyváženosťou, fáza odstreďovania sa prerušila.
Rozsvieti sa  3 sec	Detská poistka je aktivovaná – deaktivujte ju.
Rozsvieti sa 	Bolo detegované príliš veľa peny a bol aktivovaný ďalší prací cyklus. Pri ďalšom pracom cykle s rovnakou náplňou pridajte menšie množstvo pracieho prostriedku.
Bliká svetelný indikátor programu  čistenie bubna	<p>Spustíte program  čistenie bubna 90°C na vyčistenie a údržbu bubna a vonkajšej vane.</p> <p>Upozornenia</p> <ul style="list-style-type: none"> ■ Spustíte program bez bielizne. ■ Použite prací prášok alebo čistiaci prostriedok obsahujúci bielidlo. Aby sa zabránilo peneniu, používajte len polovičné množstvo pracieho prostriedku podľa odporúčania výrobcu. Nepoužívajte čistiacie prostriedky určené pre vlnu a jemnú bielizeň. ■ Zapnutie / vypnutie informačného signálu  čistenie bubna. → "Zapnutie/vypnutie oznamovacieho signálu údržby bubna" na strane 42
Ostatné hlásenia	Vypnite spotrebič, počkajte päť sekúnd a potom ho znova zapnite. Ak sa zobrazí údaj znova, zavolajte zákaznícky servis.

Poruchy a ich odstraňovanie.

Poruchy	Príčina/oprava
Voda vyteká zo spotrebiča.	<ul style="list-style-type: none"> ■ Pripojte vypúšťaciu hadicu správne alebo ju vymeňte. ■ Uťahnite závit na prívodnej hadici.
Spotrebič sa nenaplnia vodou.	<ul style="list-style-type: none"> ■ Nespúšťa sa program? ■ Je otvorený vodovodný kohútik?
Prací prostriedok sa nerozpúšťa.	<ul style="list-style-type: none"> ■ Môže byť filter na prívode vody upchatý? → "Filter na prívode vody je upchatý" na strane 46 ■ Je prívodná hadica zalomená alebo blokováná?
Nesprávny prací prostriedok/aviváž v dávkovači (dávkovačoch).	<p>Dávkovač(e):</p> <ol style="list-style-type: none"> 1. Vyprázdnite a vyčistite. 2. Opäť naplňte.
Prací prostriedok/aviváž ostali v dávkovačoch.	Vyčistite a opäť doplňte dávkovače.
Dvierka nie je možné otvoriť.	<ul style="list-style-type: none"> ■ Aktivovala sa detská poistka? Deaktivujte detskú poistku. ■ Teplota v bubne je príliš vysoká na to, aby sa dali otvoriť dvierka. ■ Je aktivovaná bezpečnostná funkcia. Je program zastavený? ■ Úroveň vody v bubne je príliš vysoká. ■ Je možné dvierka otvoriť len pomocou núdzového uvoľnenia? → "Núdzové uvoľnenie" na strane 47
Program sa nespustí.	<ul style="list-style-type: none"> ■ Stlačili ste tlačidlo ▷■ alebo ste zvolili → (Hotovo za)? ■ Sú dvierka zatvorené? ■ Aktivovala sa detská poistka? Deaktivujte detskú poistku. ■ Je aktivovaný režim „shop“? Ak sa po zapnutí alebo vypnutí spotrebiča na displeji počas 5 sekúnd zobrazí Shop, spotrebič je v režime „shop“. <p>Režim „shop“ vypnite nasledovne:</p> <ol style="list-style-type: none"> 1. Spotrebič vypnite a znova zapnite. 2. Počkajte dovtedy, kým z displeja nezmizne správa Shop. 3. Na minimálne 5 sekúnd stlačte a podržte ▷■. <p>Spotrebič sa automaticky vypne. Teraz môžete spotrebič používať ako obvykle.</p>
Voda sa nevypúšťa.	<ul style="list-style-type: none"> ■ Môže byť blokované vypúšťacie čerpadlo? → "Vypúšťacie čerpadlo je zapchané" na strane 44 ■ Môže byť blokovaná vypúšťacia hadica v sifóne? → "Upchatá odtoková hadica na sifóne" na strane 45
Vodu nie je v bubne vidieť.	Nejde o poruchu – voda je pod viditeľnou úrovňou.
Výsledok odstreďovania nie je uspokojivý. Bielizeň je mokrá/príliš vlhká.	<ul style="list-style-type: none"> ■ Nejde o poruchu – systém detekcie nerovnomerného naplnenia zastavil cyklus odstreďovania, pretože bielizeň je nerovnomerne rozmiestnená. Rozmiestnite malé a veľké kusy bielizne v bubne rovnomerne. ■ Je zvolené ďalšie nastavenie programu ☞ (Lahké zehlenie) (v závislosti od modelu)? ■ Je zvolené ďalšie nastavenie programu ☞ (Tiché) alebo je zvolený program Tiché (v závislosti od modelu)? ■ Sú zvolené príliš nízke otáčky?

Poruchy	Príčina/oprava
Cyklus odstreďovania sa aktivuje niekoľkokrát.	Nejde o poruchu – systém na zisťovanie nerovnomerného naplnenia upravuje vyváženie.
Zvyšková voda v dávkovači na ošetrovací prostriedok (aviváž).	<ul style="list-style-type: none"> ■ Nejde o poruchu – efekt ošetrovacieho prostriedku (aviváže) nie je narušený. ■ Ak je to potrebné, vyberte vložku. Vyčistíte zásuvku na prací prostriedok a vložte ju späť.
Zásuvka  nie je úplne vypláchnutá.	Vyberte vložku. Vyčistíte zásuvku na prací prostriedok a vložte ju späť.
Program trvá dlhšie ako obvykle.	<ul style="list-style-type: none"> ■ Nejde o poruchu – systém na zisťovanie nevyváženého naplnenia upravuje rozloženie opakovaným vyvažovaním bielizne. ■ Nejde o poruchu – systém na detekciu peny je aktívny – cyklus plákania bol zapnutý.
Počas cyklu prania / sušenia sa zmení dĺžka programu.	Nejde o poruchu – priebeh programu je optimalizovaný pre konkrétny proces prania / sušenia. To môže zmeniť trvanie programu zobrazované na dotykovom displeji.
Zo zásuvky na prací prostriedok vyteká pena.	<p>Použilo sa príliš veľa pracieho prostriedku?</p> <p>Zmiešajte 1 polievkovú lyžicu zmäčkovača tkanín s ½ litrom vody a vlejte do dávkovača II. (Nie pre tkaniny do prírody, na šport a podšité tkaniny!)</p> <p>Pre ďalší cyklus prania znížte dávku pracieho prostriedku.</p> <p>Používajte bežne dostupné pracie prostriedky a aviváže s nízkou tvorbou peny, ktoré sú vhodné pre práčky so sušičkou.</p>
Zápach, tvorba kameňa v spotrebiči.	<p>Spustíte program  čistenie bubna 90°C bez bielizne.</p> <p>Pridajte prací prášok alebo čistiaci prostriedok obsahujúci bielidlo.</p> <p>Upozornenie: Aby sa zabránilo peneniu, používajte len polovičné množstvo pracieho prostriedku podľa odporúčania výrobcu. Nepoužívajte čistiace prostriedky určené pre vlnu a jemnú bielizeň.</p>
Hlasné zvuky, vibrácie a „pohyb“ spotrebiča počas cyklu odstreďovania.	<ul style="list-style-type: none"> ■ Je spotrebič vyvážený? → "Vyrovnanie" na strane 19 ■ Sú nožičky spotrebiča upevnené? Upevnite nožičky spotrebiča. ■ Odstránili ste prepravné blokovacie prvky? → "Odstránenie prepravných blokovacích prvkov" na strane 16
Svetelné indikátory dotykového displeja počas prevádzky spotrebiča nefungujú.	<ul style="list-style-type: none"> ■ Došlo k výpadku elektrického napájania? ■ Sú vypálené poistky, vypnutý istič? Obnovte / vymeňte poistky. ■ Pokiaľ sa porucha pravidelne opakuje, kontaktujte zákaznícky servis.
Na bielizni sa nachádzajú zvyšky pracieho prostriedku.	<ul style="list-style-type: none"> ■ Niektoré pracie prostriedky bez fosfátov obsahujú nerozpustné zvyšky. ■ Zvoľte plákanie alebo bielizeň po vypraní vykefujte.
Počas fázy sušenia je počuť hluk odstreďovania.	Ide o inovatívny proces, ktorý je známy ako termálne odstreďovanie a používa sa na zníženie spotreby energie počas fázy sušenia.

Poruchy	Príčina/oprava
Na bielizni sa nachádzajú vlákna.	Spustíte program  čistenie bubna  (studená) bez bielznie a pracieho prostriedku, aby ste odstránili vlákna, ktoré sa zhromaždili v bubne práčky počas predchádzajúceho cyklu sušenia.
Počas fázy sušenia je počut hluk prívodu vody.	Práčka na sušenie bielizne používa technológiu kondenzácie. Počas sušenia je preto neustále potrebná voda. Preto musí byť vodovodný kohútik celý čas, až do konca fázy sušenia, otvorený.
Predĺžený čas sušenia.	<ul style="list-style-type: none"> ■ Spustíte program  čistenie bubna  (studená), aby ste odstránili vlákna, ktoré sa v bubne práčky zhromaždili počas fázy sušenia. ■ Ak je teplota okolia vyššia ako 30 °C, môže sa predĺžiť čas sušenia. ■ Nedostatočná cirkulácia vzduchu v miestnosti môže predĺžiť čas sušenia. Vytvorte miestnosť.
Program sušenia sa nespustí.	<ul style="list-style-type: none"> ■ Je zvolené nastavenie doplnkového programu sušenia? ■ Dvierka práčky nie sú riadne zatvorené?
Krčenie.	<ul style="list-style-type: none"> ■ Ku krčeniu dochádza vtedy, keď prekročíte maximálnu náplň alebo zvolíte nevhodný program pre daný typ tkaniny. Všetky potrebné informácie môžete nájsť v tabuľke prehľadu programov. ■ Hneď po vysušení oblečenie vyberte; ak ho necháte v bubne, môže sa pokrčiť.

Poruchy	Príčina/oprava
<p>Výsledok čistenia nie je uspokojivý (bielizeň nie je dostatočne suchá).</p>	<ul style="list-style-type: none"> ■ Po ukončení programu sa zdá, že je bielizeň vlhšia, ako je v skutočnosti. Bielizeň rozprestrite, aby sa mohlo rozptýliť teplo. ■ Príliš vysoká teplota okolia (nad 30 °C) alebo nedostatočné vetranie v miestnosti, v ktorej je práčka so sušičkou umiestnená. ■ Bielizeň nebola pred sušením dostatočne dobre odstredená. Vždy nastavte najvyššie otáčky odstredovania, ktoré je možné pre daný program vybrať. ■ Práčka so sušičkou je preťažená: dodržiavajte odporúčania pre maximálnu hmotnosť náplne v tabuľke programov a na displeji hmotnosti náplne. Práčku so sušičkou nepreťažujte, keďže maximálna hmotnosť náplne počas fázy sušenia je nižšia ako maximálna hmotnosť náplne pre cyklus prania. Vyberte po praní bielizeň s maximálnou hmotnosťou na pranie z práčky so sušičkou a rozdeľte bielizeň do dvoch cyklov sušenia. ■ Napätie dodávky elektriny z elektrickej siete je príliš nízke (menej ako 200 V) – zabezpečte vhodné elektrické napájanie. ■ Tlak vody je príliš nízky. Na základe princípu kondenzácie vody nízky tlak vody spôsobí to, že odparovaná para nekondenzuje správne a úplne. ■ Vodovodný kohútik je počas sušenia zatvorený. Kvôli využitiu technológie kondenzácie vody na sušenie nechajte počas procesu sušenia pripojený vodovodný kohútik otvorený, v opačnom prípade nie je zaručené správne sušenie. ■ Hrubé viacvrstvové tkaniny alebo tkaniny s hrubými výplňami schnú jednoducho na povrchu, ale nie vo vnútri. Tento proces vyrovnávania môže trvať dlhšie. Pre tieto typy textílií vyberte režim sušenia * (Suché do skrine+) alebo vyberte  myTime pomocou Dry.
<p>Ak nemôžete odstrániť a opraviť poruchu svojpomocne (po vypnutí a opätovnom zapnutí spotrebiča), vykonajte nasledovné:</p> <ul style="list-style-type: none"> ■ Spotrebič vypnite a vytiahnite napájaciu zástrčku. ■ Zatvorte vodovodný kohútik a kontaktujte zákaznický servis. 	



Popredajný servis

Ak nemôžete odstrániť poruchu sami, (→ *"Poruchy a ich odstraňovanie." na strane 49*), obráťte sa na náš popredajný servis.

Vždy nájdeme vhodné riešenie, aby sa predišlo zbytočnej návšteve našich technikov.

Popredajnému servisu uveďte číslo výrobku (E-č.) a výrobné číslo (FD) spotrebiča.

E-Nr. _____ FD _____

E-č. Číslo výrobku
FD Výrobné číslo

Tieto informácie nájdete (v závislosti od modelu):

- Na vnútornej strane dverí
- Na zadnej strane spotrebiča























Dôverujte odborným znalostiam

výrobcu. Kontaktujte nás. Vďaka tomu môžete mať istotu, že opravy vykoná vyškolený servisný personál a použije pritom len originálne náhradné diely.

Hodnoty spotreby

Spotreba energie a vody, trvanie programu a zostatková vlhkosť pre hlavný praci program

(približné hodnoty)

Program	Naplnenie	Spotreba energie*	Spotreba vody*	Trvanie programu*
 bavlna 20 °C	10,0 kg	0,39 kWh	91 l	3¼ h
 bavlna 40 °C	10,0 kg	1,32 kWh	91 l	4 h
 bavlna 60 °C	10,0 kg	1,54 kWh	92 l	3¼ h
 bavlna 60 °C +  Eco **	10,0 kg	1,22 kWh	69 l	5¼ h
 bavlna 60 °C +  Eco (pranie)	10,0 kg			
 bavlna + Dry +  Speed +  + (Suché do skrine+) (sušenie) ***	6,0 kg	6,82 kWh	125 l	10½ h
 bavlna 90 °C	10,0 kg	2,70 kWh	104 l	3¼ h
 nekrčivá bielizeň 40 °C	4,0 kg	0,77 kWh	69 l	2 h
 mix 40 °C	4,0 kg	0,63 kWh	50 l	1¼ h
 jemné/hodváb 30 °C	2,0 kg	0,21 kWh	35 l	¾ h
 vlna  30 °C	2,0 kg	0,21 kWh	41 l	¾ h
 bavlna + Dry +  Speed +  (Suché do skrine) (sušenie)	6,0 kg	3,11 kWh	38 l	2¼ h
 nekrčivá bielizeň + Dry +  Speed +  (Suché do skrine) (sušenie)	2,5 kg	1,32 kWh	21 l	1½ h

Hodnoty stanovené podľa EN50229.

* Sledované hodnoty sa môžu odchyľovať od uvedených hodnôt v závislosti od tlaku vody, tvrdosti vody a teploty prírodnej vody, teploty prostredia, typu, množstva a úrovne znečistenia bielizne, použitého pracieho prostriedku, výpadkov dodávky elektrickej energie a zvolených doplnkových funkcií.

** Energetický štítok EÚ s výsledkami výkonnostných testov podľa platnej normy EN50229 a smernice 96/60/ES pre pranie s maximálnou náplňou, studenou vodou (15 °C) a maximálnym odstreďovaním.

*** Energetický štítok EÚ s výsledkami výkonnostných testov podľa platnej normy EN50229 a smernice 96/60/ES pre pranie s maximálnou náplňou, so studenou vodou (15 °C) a maximálnym odstreďovaním a pre sušenie, ktorá je rozdelená na 2 diely na 2 sušiacie cykly.



Technické údaje

Rozmery:

848 mm × 598 mm × 620 mm
(výška × šírka × hĺbka)

Hmotnosť:

84 kg

Pripojenie napájania

Menovité napätie 220-240V, 50 Hz

Minimálna ochrana inštalácie (≡)10 A

Menovitý výkon 1900-2300 W

Tlak vody

100 – 1 000 kPa (1 – 10 bar)

Kontaktné údaje všetkých krajín nájdete v priloženom zozname stredísk zákazníckeho servisu.

BSH Hausgeräte GmbH
Carl-Wery-Straße 34
81739 München
GERMANY
siemens-home.bsh-group.com

Vyrobené BSH Hausgeräte GmbH v licenci k ochranej známke Siemens AG



9001339960 (9807)

Dovozca: BSH domáci spotrebiče s.r.o.
Radlická 350
158 00 Praha 5

Výrobok:	Produktové číslo: E-Nr.
	Poradové číslo: FD
Dátum predaja, pečiatka, podpis	Dátum montáže, pečiatka, podpis

Predajca je povinný úplne a čitateľne vyplniť všetky požadované údaje v záručnom liste v deň predaja spotrebiča. Neoddeliteľnou súčasťou tohto záručného listu je daňový doklad o predaji výrobku.

Záručný list je dokladom práv spotrebiteľa v zmysle Občianskeho zákonníka. Je súčasťou výrobku s výrobným číslom uvedeným na prednej strane tohto záručného listu, zvlášť v prípadoch dlhších než zákonom daná záručná lehota je záručný list jedným z dokázateľných prostriedkov práv užívateľa. Je v záujme spotrebiteľa, aby si skontroloval správnosť a úplnosť všetkých uvedených údajov, ako i to, či dostal od predajcu záručný list so správnym označením pre uvedený druh výrobku.

Odporúča sa, aby výrobky montoval a uviedol do prevádzky autorizovaný servis, ktorý poskytuje záruku odbornej montáže, predvedenie a preskúšanie výrobku.

Montáž a inštalácia spotrebiča musí byť vykonaná v súlade s vyhláškou ÚBP SR č. 718/2002 Z. z. súvisiacich predpisov a noriem v platnom znení.

Pred montážou výrobku je nutné, aby boli splnené všetky podmienky pre pripojenie na inžinierske siete podľa platných noriem a podľa návodu na použitie.

Zápisy o uskutočnených opravách:

Dátum objed. opravy	Dátum dokončenia	Číslo oprav. listu	Stručný opis poruchy

Upozornenie pre predajcov

Predajca je povinný dať zákazníkovi platný doklad o predaji, kde bude uvedený dátum predaja a označenie spotrebiča, a súčasťou dokladu o kúpe tovaru je správne a úplne vyplnený záručný list v deň predaja výrobku. V prípade predpredajnej reklamácie je potrebné predložiť riadne vyplnený reklamačný protokol.

Záručné podmienky

- na výrobok sa poskytuje záručná lehota **24 mesiacov** odo dňa zakúpenia výrobku kupujúcim
- spotrebiteľ je oprávnený chybu vytknúť do šiestich mesiacov od jej zistenia, najneskôr však do uplynutia záručnej lehoty
- pri reklamácií je podmienkou predložiť platný daňový doklad o kúpe výrobku (napr. pokladničný blok, faktúru a pod.)
- ak je výrobok používaný na iný než výrobcom stanovený účel alebo je výrobok používaný v rámci predmetu obchodnej činnosti, poskytuje sa záručná lehota 6 mesiacov odo dňa zakúpenia, keďže spotrebiče sú určené výhradne na použitie v domácnosti
- za chybu výrobku sa nepovažuje jeho nadmerné opotrebovanie a z toho vyplývajúce absencie niektorých pôvodných vlastností, ktoré boli spôsobené napr. zanedbaním bežnej údržby, čistenia, nadmerným používaním výrobku
- záručná lehota neplynie počas obdobia, keď kupujúci nemôže užívať tovar pre jeho chyby, za ktoré zodpovedá predávajúci
- ak nebude zistená žiadna porucha, na ktorú sa vzťahuje bezplatná záručná oprava, alebo bude zistená porucha nezavinená výrobcom, hradí náklady spojené s vyslaním servisného technika osoba, ktorá uplatnila nárok na túto opravu
- záručné opravy vykonávajú autorizované servisné strediská podľa zoznamu uvedeného v tomto záručnom liste

Právo na bezplatnú opravu výrobku na náklady BSH domáci spotrebiče s.r.o., organizačná zložka Bratislava, zaniká, ak:

- je nečitateľný výrobný štítok alebo na výrobku chýba,
- údaje na doklade o predaji sa líšia od údajov uvedených na výrobnom štítku spotrebiča,
- výrobok bol namontovaný v rozpore s návodom na montáž, prípadne nebol dodržaný súlad s platnými STN alebo s návodom na obsluhu,
- výrobok bol neodborne namontovaný alebo nebol uvedený do prevádzky organizáciou oprávnenou v zmysle vyhlášky ÚBP SR č. 718/2002 Z. z., platí pre plynové spotrebiče a spotrebiče s elektrickým napájaním 400 V, ako i pre spotrebiče dodávané bez elektrického kábla, prípadne bez elektrickej koncovky,
- bola vykonaná konštrukčná zmena alebo zásah do výrobku neoprávnenou osobou,
- porucha na výrobku vznikla použitím neoriginálnych náhradných dielov alebo príslušenstva,
- ide o poškodenie: mechanické, nadmernou záťažou, v dôsledku vodného kameňa, neodborného zapojenia, živelnou pohromou, vonkajšími vplyvmi a pod.

Vyhlasenie o hygienickej neškodnosti výrobku

Všetky výrobky distribuované spoločnosťou BSH domáci spotrebiče s.r.o., organizačná zložka Bratislava, prichádzajúce do styku s potravinami **spĺňajú požiadavky** o hygienickej neškodnosti podľa **európskej normy EC 1935/2004**. Toto vyhlásenie sa vzťahuje na všetky výrobky prichádzajúce do styku s potravinami uvedené v aktuálnom cenníku BSH domáci spotrebiče s.r.o., organizačná zložka Bratislava.



Symbol uvedený na výrobku alebo jeho obale upozorňuje na to, že výrobok po skončení jeho životnosti nepatrí k bežnému domácejmu odpadu, ale ho treba odovzdať do špeciálnej zberne odpadu na recyklovanie elektrických alebo elektronických spotrebičov. Vašou podporou správnej likvidácie pomáhate opäť získať cenné suroviny a chrániť tak životné prostredie. Ďalšie informácie o recyklovaní tohto výrobku získate na miestnom úrade, v zberni odpadu alebo v združení Envidom, ktoré zabezpečuje zber, prepravu, spracovanie, recykláciu a ekologické zneškodňovanie elektroodpadu v zmysle zákona.

Uistenie dovozcu o vydaní vyhlásenia o zhode

Vážený zákazník,

Podľa zákona č. 264/1999 Z. z. Vás uistujeme, že na všetky výrobky distribuované spoločnosťou BSH domáci spotrebiče s. r. o. našim obchodným partnerom, bolo vydané prehlásenie o zhode v zmysle zákona č. 264/1999 Z. z. a príslušných nariadení vlády. Toto uistenie dovozcu o vydaní prehlásenia o zhode sa vzťahuje na všetky výrobky vrátane plynových spotrebičov, ktoré sú obsiahnuté v aktuálnom cenníku firmy BSH domáci spotrebiče s. r. o.

Kontakt na servis domácich spotrebičov SIEMENS

Dodávateľ:

BSH domácí spotřebiče s.r.o.- organizačná zložka Bratislava

BSH domácí spotřebiče s.r.o.
Radlická 350
158 00 Praha 5

Príjem opráv:

Tel.: +421 244 450 808
Email: **opravy@bshg.com**

Objednávky príslušenstva a náhradných dielov:

Tel.: +421 244 452 041
Email: **dily@bshg.com**

Zákaznícke poradenstvo:

Tel.: +421 244 452 041
Email: **siemens.spotrebice@bshg.com**

Aktuálne informácie o servise nájdete na internetových stránkách

<http://www.siemens-home.bsh-group.com/sk>.

Tu máte možnosť si dojednať opravu pomocou online formulára.