

SONY®

Bezdrôtový reproduktor

Návod na používanie SK

<https://www.sony.net/>



* 4 7 4 7 3 7 9 3 1 * (1)

4-747-379-31(1)

©2019 Sony Corporation

GTK-PG10

VAROVANIE

Ventilačný otvor zariadenia nezakrývajte novinami, obrusmi, záclonami a podobne, aby ste predišli požiaru. Zariadenie nevystavujte zdrojom otvoreného ohňa (napríklad zapáleným sviečkam).

Keďže sa jednotka odpája od elektrickej siete odpojením hlavnej zástrčky, pripojte ju k ľahko prístupnej sieťovej elektrickej zásuvke. Ak spozorujete nezvyčajné správanie zariadenia, okamžite odpojte hlavnú zástrčku od sieťovej zásuvky.

Kým je jednotka pripojená k sieťovej zásuvke, nie je odpojená od elektrickej siete, ani keď je vypnutá.

Zariadenie neumiestňujte do obmedzeného priestoru, ako napríklad do knižnice alebo skrinky.

Batérie (akumulátor ani inštalované batérie) nevystavujte dlhodobo nadmernej teplote, napríklad zo slnečného žiarenia, ohňa a podobne.

Batérie nevystavujte mimoriadne nízkym teplotám, čo by mohlo viesť k prehriatiu a tepelným únikom.

Sekundárne články ani batérie nerozoberajte, neotvárajte ani nerozrezávajújte.

Ak niektorý článok vyteká, dajte pozor, aby sa vám unikajúca tekutina nedostala na pokožku alebo do očí. Ak by k tomu došlo, postihnuteľnú oblasť si riadne vypláchnite vodou a vyhľadajte lekársku pomoc.

Sekundárne články a batérie treba pred použitím nabíť. Pri nabíjaní vždy postupujte presne podľa pokynov na nabíjanie, ktoré nájdete v pokynoch výrobcu alebo v príručke k zariadeniu.

Ak ste články alebo batérie dlhšie nepoužili, možno ich budete musieť viackrát za sebou nabíť a vybiť, aby ste zaistili ich maximálny výkon.

Pri ich likvidácii dodržiavajte predpísaný postup.

Informácie pre zákazníkov v Európe

Likvidácia odpadových batérií, elektrického a elektronického vybavenia (platné v Európskej únii a ostatných krajinách so zavedenými systémami separovaného zberu odpadu)



Tento symbol na produkte, batérii alebo na balení znamená, že s produktom a batériou nemožno zaobchádzať ako s domovým odpadom. Na určitých

typoch batérií sa môže tento symbol používať spolu so symbolom chemickej značky. Chemická značka olova (Pb) sa pridáva, ak batéria obsahuje viac ako 0,004 % olova. Správnou likvidáciou týchto produktov a batérií zabránite možnému negatívne mu vplyvu na životné prostredie a ľudské zdravie, ktorý by hrozil pri nesprávnej likvidácii batérií. Recyklácia týchto materiálov pomáha šetriť prírodné zdroje. Ak sú produkty z bezpečnostných, prevádzkových dôvodov alebo z dôvodu integrity údajov trvalo pripojené k vstavanej batérii, takúto batériu musí vymieňať len kvalifikovaný servisný personál. Po uplynutí životnosti batérie, elektrických a elektronických zariadení treba tieto produkty odovzdať na príslušnom zbernom mieste určenom na recykláciu elektrických a elektronických zariadení, aby ste zaručili ich správnu likvidáciu. Informácie o iných typoch batérií nájdete v časti o bezpečnom vybratí batérie z produktu. Batériu odovzdajte na príslušnom zbernom mieste určenom na recykláciu nepotrebných batérií. Podrobnejšie informácie o recyklácii tohto produktu alebo batérie vám poskytne miestny mestský úrad, miestny úrad zodpovedný za odvoz domového odpadu alebo obchod, v ktorom ste produkt alebo batériu kúpili.

**Upozornenie pre zákazníkov:
Nasledujúce informácie sa vzťahujú
len na zariadenia predávané
v krajinách, v ktorých platia
smernice EÚ.**

Tento produkt bol vyrobený spoločnosťou alebo v mene spoločnosti Sony Corporation.

Dovozca pre EÚ: Sony Europe Limited.

Otázky týkajúce sa dovozcu pre EÚ alebo súladu produktu s normami v Európe zašlite oprávnenému zástupcovi výrobcu: Sony Belgium, bijkantoor van Sony Europe Limited, Da Vincilaan 7-D1, 1935 Zaventem, Belgicko.

Spoločnosť Sony Corporation týmto vyhlasuje, že toto vybavenie spĺňa nariadenia smernice 2014/53/EÚ. Celý text vyhlásenia o zhode EÚ je k dispozícii na nasledujúcej internetovej adrese:

<http://www.compliance.sony.de/>



Označenie CE platí iba v krajinách, ktoré to vyžadujú na základe zákonov, predovšetkým v krajinách Európskeho hospodárskeho priestoru (EHP) a Švajčiarsku.

Pri testovaní tohto zariadenia sa zistilo, že spĺňa obmedzenia stanovené v smernici o elektromagnetickej kompatibilite pri pripojení pomocou kábla kratšieho ako tri metre.

**V záujme zachovania dlhodobej
kvality používania jednotky**

- Jednotku nepoužívajte ani neuchovávajte otočenú bočnou stranou smerom nadol.
- Ak sa jednotka dostane do kontaktu s vlhkosťou, neponechávajte ju tak dlhý čas. Ihneď ju utrite suchou handričkou.
- Jednotku nepoužívajte v daždi.

Obsah

Popis súčastí a ovládacích prvkov	5
---	---

Úvodné informácie

Nabíjanie batérie	8
Zapnutie systému	8
Prenášanie systému	9
Vyklopenie vrchného panela.....	9
Správa napájania	10
Inštalácia systému reproduktorov na statív	11

Zariadenie USB

Pred použitím zariadenia USB...12	
Prehranie súboru	12

Tuner

Počúvanie rádia	14
Predvolenie rozhlasových staníc.....	14
Nastavenie monofónneho/ stereofónneho zvuku	14

Pripojenie BLUETOOTH

Párovanie tohto systému so zariadením BLUETOOTH	15
Počúvanie hudby zo zariadenia BLUETOOTH	17
Informácie o bezdrôtovej technológii BLUETOOTH	18
Prehrávanie zvuku s vysokou kvalitou vo formáte kodeku (AAC/LDAC™)	18
Nastavenie pohotovostného režimu BLUETOOTH	19
Zapnutie alebo vypnutie signálu BLUETOOTH.....	20
Používanie aplikácií Sony Music Center a Fiestable cez pripojenie BLUETOOTH	20

Nastavenie zvuku

Nastavenie zvuku	22
------------------------	----

Ďalšie operácie





Používanie voliteľného vybavenia.....	23
Používanie voliteľného mikrofónu	23
Deaktivovanie tlačidiel na jednotke (detská zámka).....	24
Nastavenie funkcie automatického prepínania do pohotovostného režimu	24
Šetrenie batérie	25
Kontrola verzie softvéru	25

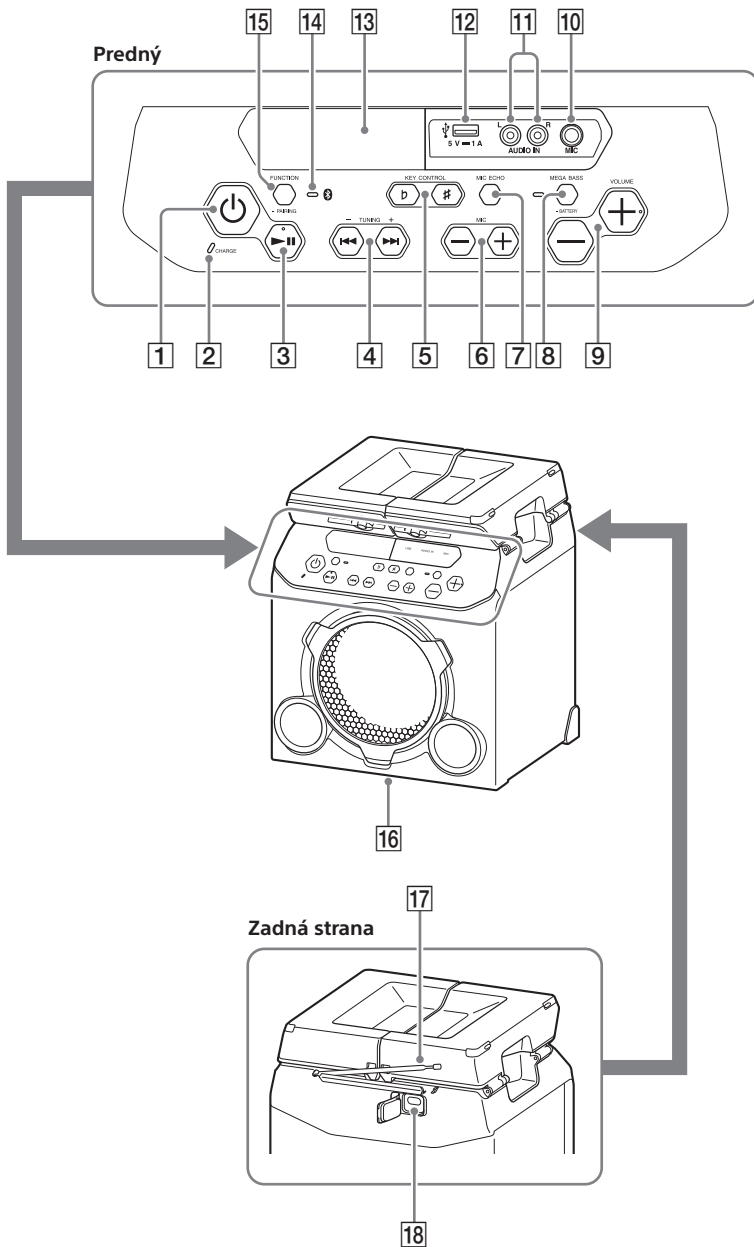

Ďalšie informácie

Informácie o kompatibilných zariadeniach.	26
Riešenie problémov	26
Bezpečnostné upozornenia	29
Technické parametre	31
Oznámenie o licenciách a ochranných známkach	32

Popis súčastí a ovládacích prvkov





- 1** Tlačidlo  (napájanie)
Stlačením zapnete alebo vypnete systém.
- 2** Indikátor CHARGE
Počas nabíjania batérie bude svietiť naoranžovo.
Bliká, keď sa systém používa so zabudovanou batériou a nabitie batérie poklesne na nízku úroveň (pod 10 %).
Nesvieti, keď sa systém používa so sieťovým napájacím káblom pripojeným do elektrickej zásuvky a batéria je plne nabitá alebo keď sa systém používa so zabudovanou batériou a zostávajúca úroveň nabitia batérie je 10 % a viac.
- 3** Tlačidlo  (prehrávanie/ pozastavenie)*
– Stlačením prehráte alebo pozastavíte hudbu.
– Podržte približne 3 sekundy stlačené tlačidlo  a prehrá sa zabudovaná ukážka zvuku.
- 4** Tlačidlá   (posun dozadu/ dopredu)
Stlačením vyberiete skladbu alebo súbor.

Tlačidlá TUNING –/+
Stlačením naladíte stanicu FM.
- 5** Tlačidlá KEY CONTROL /#
- 6** Tlačidlá MIC –/+
Stlačením znížite úroveň hlasitosti mikrofónu.
- 7** Tlačidlo MIC ECHO (str. 8)
Podržaním stlačeného tlačidla zastavíte zabudovanú ukážku zvuku.
- 8** Tlačidlo MEGA BASS – BATTERY
– Stlačením dosiahnete zosilnenie basov a vytvoríte mohutnejší zvuk (str. 22).
– Stlačením skontrolujete zostávajúcu úroveň batérie (str. 10).
- 9** Tlačidlá VOLUME –/+*
Stlačením môžete upraviť hlasitosť.
- 10** Konektor MIC
Slúži na pripojenie mikrofónu.
- 11** Konektory AUDIO IN L/R
Pripojte ku konektorom zvukového výstupu televízora, zvukového alebo obrazového vybavenia. Zvuk sa prenáša prostredníctvom tohto systému.
- 12** Port  (USB)
Slúži na pripojenie zariadenia USB.
- 13** Displej
- 14** Indikátor  (BLUETOOTH)
- 15** Tlačidlo FUNCTION – PAIRING
– Opakovaným stláčaním tlačidla vyberte funkciu BLUETOOTH, USB alebo AUDIO IN.
– Keď je vybraná funkcia BLUETOOTH, podržaním tlačidla aktivujete párovanie BLUETOOTH (str. 15).
- 16** Otvor na pripojenie statívu (na spodnej strane)
Použite statív (voľne predajný) s nosnosťou minimálne 5 kg. Reproduktor nainštalovaný na statíve nemusí v závislosti od parametrov daného statívu smerovať správnym smerom.
- 17** Anténa rádia FM
- 18** Konektor AC IN

* Na tlačidlách  (prehrávanie/ pozastavenie) a tlačidle VOLUME + sa nachádza hmatový bod. Pri ovládaní systému využívajte hmatový bod na orientáciu.

Stavy indikátora

Stavy indikátorov na zariadení sa zobrazia ako ilustrácie nasledovne.

Stav indikátora	Ilustrácia
Bliká	
Svieti	
Nesvieti	

Nabíjanie batérie

Ak je batéria dosť nabitá, namiesto pripojenia sieťového napájacieho kábla do elektrickej zásuvky môžete systém používať so zabudovanou batériou.

Pripojte sieťový napájací kábel (dodaný) ku konektoru 8 na zadnej strane jednotky a potom do elektrickej zásuvky.

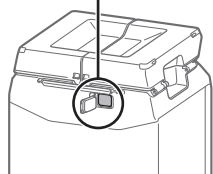
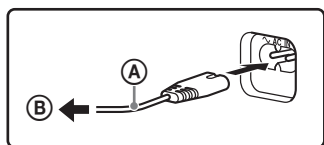

Ⓐ Sieťový napájací kábel (súčasť dodávky)

Ⓑ Do elektrickej zásuvky

Indikátor CHARGE sa rozsvieti naoranžovo. Nabíjanie sa dokončí približne o 4 hodiny a vtedy indikátor zhasne.

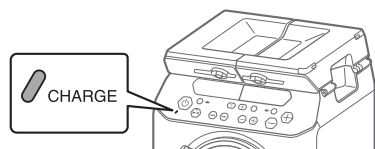

Poznámka

- V závislosti od podmienok používania môže nabíjanie batérie trvať aj dlhšie.
- Aj v prípade, keď neplánujete systém dlhší čas používať, raz za šesť mesiacov nabite batériu naplno. Zachováte tak jej výkon.
- V extrémne chladnom alebo horúcom prostredí sa nabíjanie zastaví kvôli bezpečnosti.

Ak nabíjanie trvá veľmi dlho, aj v takom prípade sa systém prestane nabíjať. Tieto problémy vyriešite odpojením sieťového napájacieho kábla a jeho opätovným pripojením pri prevádzkovej teplote v rozmedzí od 5 °C do 35 °C.

Tip

Počas nabíjania môžete systém používať.

Zapnutie systému

Stlačením tlačidla  zapnete systém.

Tip

Ak vopred nabijete batériu, namiesto pripojenia sieťového napájacieho kábla (súčasť dodávky) do elektrickej zásuvky môžete systém používať so zabudovanou batériou. Podrobné informácie nájdete v časti Nabíjanie batérie.

Deaktivácia ukážky

Podržte stlačené tlačidlo MIC ECHO dlhšie než 3 sekundy, kým je systém zapnutý, čím režim ukážky vypnete.

Na displeji sa zobrazí hlásenie DEMO OFF.

Ak chcete spustiť ukážku, keď je zapnutý režim ukážky, pripojte systém do nástennej elektrickej zásuvky a zapnite ho.

Ukážka sa pri používaní systému pomocou zabudovanej batérie nespustí.

Prenášanie systému

Pred prenášaním odpojte všetky káble. Ak je vrchný panel jednotky vyklopený, pri prenášaní jednotky ho zároveň bezpečne sklopte.

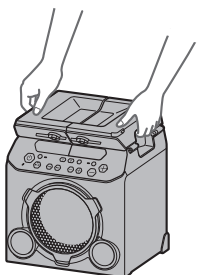

Poznámka

Pri prenášaní systému je veľmi dôležité správne umiestnenie rúk, ktorým predídete zraneniu osôb a poškodeniu majetku.

Vyklopenie vrchného panela

Na systéme môžete vyklopiť vrchný panel a používať ho ako stolík. Ak chcete vrchný panel vyklopiť, potlačte záračku (A) na zadnej strane jednotky nahor a následne vrchný panel vyklopte. Do držiaka na nápoje je navyše možné umiestniť nápoje. Použitím vyklopeného vrchného panela navyše dodáte zvuku priestorový dojem.

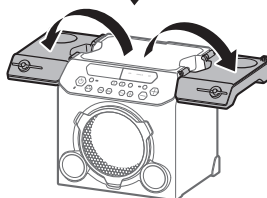
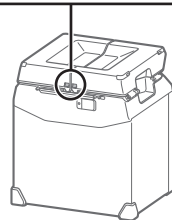
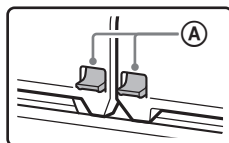

Dajte pozor, aby sa vám pri sklápaní alebo vyklápaní vo vrchnom paneli nezachytili prsty.

Poznámka

- Na jednotku si nesadajte.
- Jednotka unesie hmotnosť maximálne 10 kg.
- Na vrchný panel nepokladajte horúcu žehličku ani iné horúce predmety.
- Zataženie jednej strany vyklopeného horného panela môže viesť k prevráteniu jednotky.
- V blízkosti vrchného panela nenechávajte žiadne predmety citlivé na magnetizmus (platobné karty, kreditné karty s magnetickým kódovaním atď.).

Správa napájania

- Tento systém je predvolene nastavený tak, aby sa približne po 15 minútach automaticky vypol v prípade, že sa nepoužíva a nezistí sa žiadny zvukový signál. Podrobné informácie nájdete v časti Nastavenie funkcie automatického prepnutia do pohotovostného režimu (str. 24).
- Použitím režimu bez zobrazovania (režim úspory energie) môžete znížiť spotrebu energie. Podrobné informácie nájdete v časti Šetrenie batérie (str. 25).

Kontrola úrovne nabitia nabíjateľnej batérie

Zostávajúcu úroveň nabitia batérie môžete skontrolovať pomocou hlasového navádzania a hlásenia na displeji.

Úroveň batérie môžete tiež skontrolovať v aplikácii Sony | Music Center (str. 20).

- 1** Stlačením tlačidla  zapnete systém.
- 2** Podržte tlačidlo **MEGA BASS – BATTERY** stlačené dlhšie než 3 sekundy.

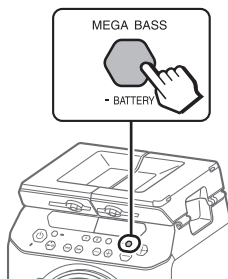

- 3** Ozve sa hlásenie zvukového navádzania a na displeji sa zobrazí jedno z nasledujúcich hlásení podľa zostávajúcej kapacity batérie.

Hlásenie zvukového navádzania (úroveň nabitia batérie)	Hlásenie na displeji
Fully charged (Plne nabitá) (80 % – 100 %)	FULLY CHARGED
Battery About 70% (Približne 70 % batérie) (60 % – 79 %)	BATT 70%
Battery About 50% (Približne 50 % batérie) (30 % – 59 %)	BATT 50%
Battery About 20% (Približne 20 % batérie) (11 % – 29 %)	BATT 20%
Please charge (Nabite zariadenie) (menej ako 10 %)	PLEASE CHARGE

Tip

Hlásenie Please charge (Nabite zariadenie) zaznie automaticky, keď sa systém používa so zabudovanou batériou a úroveň nabitia batérie klesne pod 10 %.

Inštalácia systému reproduktorov na statív

Priložte otvor na systéme reproduktorov (A) k statívu (nie je súčasťou dodávky) (B) a potlačte systém jemne nadol, kým ho na statív úplne nenasuniete.

Používajte statív s priemerom približne 35 mm a hmotnosťou aspoň 2,8 kg, ktorý unesie hmotnosť aspoň 10 kg. Systém reproduktorov nainštalovaný na statíve nemusí v závislosti od parametrov daného statívu smerovať správnym smerom.

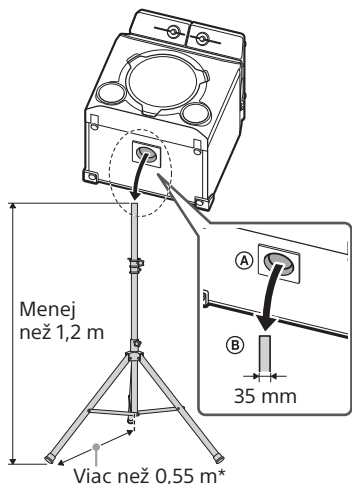

* Nohy statívu odporúčame roziahnuť do maximálnej šírky.

Poznámka

Pri inštalácii systému reproduktorov na statív vykonajte nasledujúce preventívne opatrenia, ktoré pomôžu predísť zraneniam a poškodeniu systému reproduktorov.

- Statív úplne pripravte, než naň začnete inštalovať systém reproduktorov. Prečítajte si návod na používanie statívu.
- Systém reproduktorov neinštalujte na statív umiestnený na nestabilnom povrchu, chodníku alebo na iných nevhodných miestach.
- Skontrolujte, či je systém reproduktorov na statíve spoľahlivo upevnený.
- Keď je systém reproduktorov nainštalovaný na statíve, netlačte naň ani naň neumiestňujte žiadne predmety.

- Keď je systém reproduktorov nainštalovaný na statíve, neotáčajte ním ani ho nezdvíhajte.
- Neprekračujte nohy statívu, aby ste sa o ne nepotkli.
- Keď chcete statív, systém reproduktorov alebo hlbokotónový reproduktor presunúť, odpojte sieťový napájací kábel a všetky káble a systém reproduktorov zložte zo statívu.
- Dajte pozor, aby ste sa nepotkli o káble reproduktora, nohy statívu alebo sieťový napájací kábel.
- Nedovoľte, aby sa k systému reproduktorov nainštalovanému na statívu približovali deti.
- Vykonať ďalšie preventívne opatrenia na to, aby systém reproduktorov nainštalovaný na statíve nespadol.

Pred použitím zariadenia USB

Informácie o kompatibilných zariadeniach USB nájdete v časti Informácie o kompatibilných zariadeniach (str. 26).

Ak so systémom používate zariadenia Apple, pripojte ich cez pripojenie BLUETOOTH (str. 15). Používanie zariadení Apple cez pripojenie USB nie je podporované.

Poznámka

- Ak sa požaduje pripojenie pomocou kábla USB, použite kábel USB dodaný so zariadením USB. Podrobné informácie o spôsobe prevádzky nájdete v návode na použitie dodanom so zariadením USB.
- Systém a zariadenie USB neprípájajte prostredníctvom rozbočovača USB.
- Po pripojení zariadenia USB systém načíta všetky súbory v zariadení USB. Ak je v zariadení USB uložených veľa priečinkov alebo súborov, čítanie môže trvať dlho.
- Pri niektorých pripojených zariadeniach USB sa môže vyskytnúť oneskorenie predtým, než systém vykoná príslušnú operáciu.
- Nemožno zaručiť kompatibilitu so všetkými softvérovými programami na kódovanie alebo zápis. Ak zvukové súbory uložené v zariadení USB boli pôvodne kódované pomocou nekompatibilného softvéru, môžu vytvárať hluk, spôsobovať prerušovanie zvuku alebo sa vôbec nemusia prehrávať.
- Systém nemusí podporovať všetky funkcie poskytované pripojeným zariadením USB.

Používanie systému ako nabíjačky batérie

Systém môžete použiť ako nabíjačku batérií zariadení USB, keď:

- zariadenia USB disponujú funkciou nabíjania,
- systém je zapnutý a
- je nastavená akákoľvek funkcia okrem USB.

🔌Pripojte zariadenie USB k portu (USB).

Zariadenie USB sa začne nabíjať po pripojení k portu 🔌 (USB). Podrobné informácie nájdete v návode na použitie zariadenia USB.

Prehranie súboru

Podporované sú nasledujúce formáty zvukových súborov:

- MP3: prípona súboru .mp3
- WMA: prípona súboru .wma

1 Stlačením tlačidla FUNCTION – PAIRING vyberte možnosť USB.

2 Pripojte zariadenie USB k portu 🔌 (USB).

3 Stlačením tlačidla ▶|| spustíte prehrávanie.

Pomocou aplikácie Sony | Music Center (str. 20) môžete ovládať operácie prehrávania a jednoducho vyberať hudbu zo zoznamu hudby na zariadení USB.

4 Stlačením tlačidiel VOLUME +/- upravte hlasitosť.

Ďalšie operácie

Funkcia	Postup
Pozastavenie prehrávania	Stlačte tlačidlo ▶ . Prehrávanie obnovíte opätovným stlačením tlačidla ▶ .
Prehratie nasledujúcej skladby	Stlačte tlačidlo ▶▶.
Prehratie predchádzajúcej skladby	Stlačte tlačidlo ◀◀.
Rýchly posun dopredu	Podržte stlačené tlačidlo ▶▶ dlhšie než 3 sekundy.
Rýchly posun dozadu	Podržte stlačené tlačidlo ◀◀ dlhšie než 3 sekundy.

Poznámka

- Tento systém nedokáže prehrávať zvukové súbory uložené v zariadení USB v nasledujúcich prípadoch:
 - Keď je v zariadení USB uložených celkovo viac než 5000 zvukových súborov.
 - keď je v zariadení USB uložených viac než 999 priečinkov (vrátane priečinka ROOT a prázdnych priečinkov).Tento počet sa môže líšiť v závislosti od štruktúry súborov a priečinkov. V zariadení USB so zvukovými súbormi neukladajte iné typy súborov ani nepotrebné priečinky.
- Systém dokáže prehrávať iba do hĺbky 8 priečinkov.
- Priečinky bez zvukových súborov sa preskočia.
- Ak má názov súboru správnu príponu, ale nejde o súbor príslušného formátu, systém môže vydávať šum alebo nemusí správne fungovať.

Počúvanie rádia

- 1 **Nastavte anténu tak, aby mala optimálny príjem.**

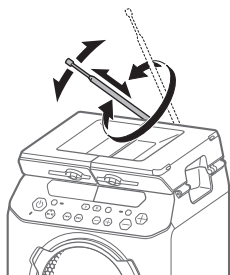

Natiahnite anténu FM a upravte jej uhol do polohy umožňujúcej optimálny príjem. Pozrite si časť Manipulácia s anténou FM (str. 30).

- 2 **Opakovaným stláčaním tlačidla **FUNCTION – PAIRING** vyberte položku **TUNER FM**.**

- 3 **Naladte stanicu.**

Automatické vyhľadávanie:

Stlačte a podržte tlačidlá **TUNING+/-**, kým sa na displeji nezačne meniť frekvencia. Po naladení stanice sa vyhľadávanie automaticky zastaví. Na displeji sa rozsvieti indikátor „ST“ (len pre stereofónne programy FM). Ak sa vyhľadávanie nezastaví, zastavte ho stlačením tlačidla **TUNING –** alebo **+**. Potom vykonajte manuálne ladenie (postup nájdete nižšie).

Manuálne ladenie:

Opakovaným stláčaním tlačidiel **TUNING +/-** naladte požadovanú stanicu.

Tip

V záujme zmiernenia statického šumu pri stereofónnych staniách FM so slabým príjmom podržte približne 3 sekundy stlačené tlačidlá **FUNCTION – PAIRING** a **MEGA BASS**. Z displeja zmizne hlásenie ST a zobrazí sa MONO. Stratíte stereofónny efekt, ale príjem sa zlepší.

Predvolenie rozhlasových staníc

Môžete uložiť až 20 obľúbených staníc v pásme FM.

Na nastavenie predvolieb staníc FM použite aplikáciu Sony | Music Center na smartfóne/zariadení iPhone. Podrobné informácie o aplikácii Sony | Music Center nájdete v časti Používanie aplikácií Sony | Music Center a Fiestable cez pripojenie BLUETOOTH (str. 20).

Nastavenie monofónneho/ stereofónneho zvuku

Ak počas príjmu v pásme FM počujete šum, nastavte položku **MONO/ST** na možnosť **MONO**. Ak nastavíte možnosť **ST**, stereofónny alebo monofónny zvuk sa nastaví automaticky podľa kvality príjmu.



- 1 **Podržte stlačené tlačidlá **FUNCTION – PAIRING** a **MEGA BASS** približne 3 sekundy.**

Párovanie tohto systému so zariadením BLUETOOTH

Párovanie je operácia, v rámci ktorej sa zariadenia BLUETOOTH navzájom dopredu zaregistrujú. Po spárovaní zariadení sa táto operácia pre dané zariadenia nemusí vykonať znova.

1 Umiestnite zariadenie BLUETOOTH do vzdialenosti maximálne 1 m od systému.

2 Vyberte funkciu BLUETOOTH.

- 1 Stlačením tlačidla  systém zapnete.
- 2 Opakovane stláčajte tlačidlo **FUNCTION**, kým na jednotke nezačne pomaly blikať indikátor  (BLUETOOTH).

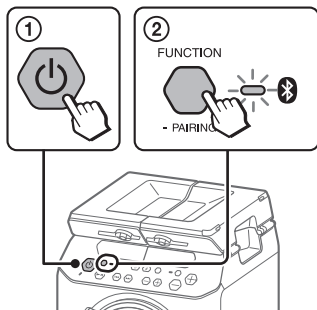

Tip

Ak sa v systéme nenachádzajú žiadne informácie o párovaní (napríklad ak funkciu BLUETOOTH použijete prvýkrát po zakúpení), indikátor  (BLUETOOTH) začne rýchlo blikať a systém prejde automaticky do režimu párovania. V takomto prípade pokračujte krokom 4.

3 Podržte stlačené tlačidlo **FUNCTION – **PAIRING** dlhšie než 3 sekundy.**

Ozve sa hlasové navádzanie („Bluetooth pairing“) a indikátor  (BLUETOOTH) začne rýchlo blikať.

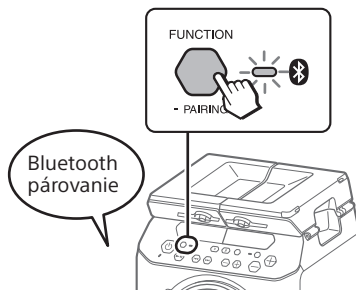

4 V zariadení BLUETOOTH zapnite funkciu BLUETOOTH.

Podrobné informácie nájdete v návode na používanie zariadenia BLUETOOTH.

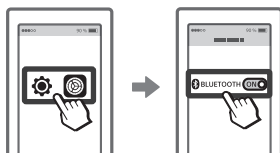

5 Na displeji zariadenia BLUETOOTH vyberte „GTK-PG10“.



Poznámka

Ak zariadenie BLUETOOTH vyžaduje prístupový kód, zadajte hodnotu 0000. Prístupový kľúč sa môže nazývať aj prístupový kód, PIN kód, číslo PIN alebo heslo.

6 Skontrolujte, či sa vytvorilo pripojenie BLUETOOTH.

Po vytvorení pripojenia BLUETOOTH bude systém vydávať oznamovací zvuk a indikátor  (BLUETOOTH) na jednotke prestane blikať a zostane rozsvietený.

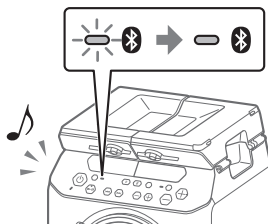

V závislosti od zariadenia BLUETOOTH sa po spárovaní môže pripojenie vytvoriť automaticky.

Poznámka

- Spárovať môžete najviac 8 zariadení BLUETOOTH. Ak spárujete deviate zariadenie BLUETOOTH, najstaršie spárované zariadenie sa odstráni.
- Ak chcete spárovať iné zariadenie BLUETOOTH, zopakujte kroky 1 až 6.
- Ak sa naposledy pripojené zariadenie BLUETOOTH ocitne v blízkosti, pripojenie BLUETOOTH sa vytvorí automaticky a rozsvieti sa indikátor BLUETOOTH.

Zrušenie párovania

Stlačte tlačidlo FUNCTION – PAIRING.

Ukončenie pripojenia BLUETOOTH

Vypnite funkciu BLUETOOTH na pripojenom zariadení.

Poznámka

V závislosti od zariadenia BLUETOOTH sa pripojenie BLUETOOTH po zastavení prehrávania môže automaticky ukončiť.

Vymazanie všetkých informácií o registrácii párovania

Na vymazanie všetkých informácií o registrácii párovania je potrebné v systéme obnoviť výrobné nastavenia. Pozrite si časť Obnovenie predvolených výrobných nastavení systému (str. 29).

Poznámka

Po vymazaní všetkých informácií o párovaní zo systému sa môže stať, že sa zariadenie iPhone/iPod touch nebude vedieť k systému pripojiť. V takom prípade vymažte informácie o párovaní systému zo zariadenia iPhone/iPod touch a potom znova vykonajte postup párovania.

Počúvanie hudby zo zariadenia BLUETOOTH

Môžete si vypočuť hudbu uloženú v pripojenom zariadení BLUETOOTH. Skôr ako spustíte prehrávanie hudby, skontrolujte nasledujúce skutočnosti:

—Funkcia BLUETOOTH zariadenia BLUETOOTH je zapnutá.

—Párovanie sa dokončilo (str. 15).

1 Opakovane stláčajte tlačidlo FUNCTION – PAIRING, kým sa na jednotke nerozsvieti indikátor (BLUETOOTH).

Automaticky sa pripojí naposledy pripojené zariadenie BLUETOOTH.

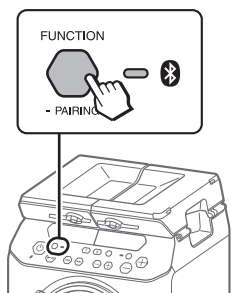

Poznámka

Ak indikátor  (BLUETOOTH) bliká, pripojenie BLUETOOTH sa nevytvorilo. V takom prípade dokončíte postup párovania a vytvoríte pripojenie BLUETOOTH.

2 Spustíte prehrávanie zdroja zvuku v zariadení BLUETOOTH.

Podrobné informácie nájdete v návode na používanie zariadenia BLUETOOTH.

Na prehratie/pozastavenie hudby môžete použiť aj tlačidlo  na systéme.



3 Upravte hlasitosť.

Najprv upravte hlasitosť zariadenia BLUETOOTH. Ak je úroveň hlasitosti stále príliš nízka, upravte ju na systéme pomocou tlačidiel VOLUME –/+.

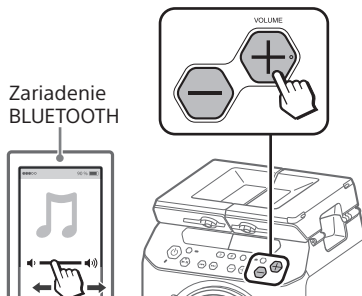

Prepínanie medzi zariadeniami BLUETOOTH súčasne pripojenými k systému (pripojenie viacerých zariadení)

K systému je možné pripojiť súčasne maximálne 3 zariadenia BLUETOOTH. Pri prehrávaní zdroja zvuku z niektorého z pripojených zariadení môžete vstupné zariadenie BLUETOOTH prepnúť tak, že na spustenie prehrávania použijete iné pripojené zariadenie.

Poznámka

V závislosti od zariadení BLUETOOTH nemusí byť možné vytvoriť 3 pripojenia BLUETOOTH súčasne.

Informácie o bezdrôtovej technológii BLUETOOTH

Bezdrôtová technológia BLUETOOTH je bezdrôtová technológia krátkého dosahu, ktorá umožňuje bezdrôtovú dátovú komunikáciu medzi digitálnymi zariadeniami. Bezdrôtová technológia BLUETOOTH funguje v rozsahu približne 10 metrov.

Podporované verzie, profily a kodeky BLUETOOTH

Podrobné informácie nájdete v časti BLUETOOTH (str. 31).

Indikátor (BLUETOOTH)

Indikátor  (BLUETOOTH) na jednotke svietením alebo blikaním na modro signalizuje stav pripojenia BLUETOOTH.

Stav systému	Stav indikátora
Pohotovostný režim BLUETOOTH	Bliká pomaly
Párovanie zariadení BLUETOOTH	Bliká rýchlo
Vytvorilo sa pripojenie BLUETOOTH	Svieti

Prehrávanie zvuku s vysokou kvalitou vo formáte kodeku (AAC/LDAC™)

Systém môže prijímať údaje zo zariadenia BLUETOOTH vo formáte kodeku AAC alebo LDAC. Tento kodek zabezpečí prehrávanie zvuku s vyššou kvalitou.

Možnosť zvukového kodeku si môžete vybrať z nasledujúcich dvoch nastavení prostredníctvom aplikácie Sony | Music Center (str. 20). Predvolené nastavenie systému je AUTO.

- AUTO: Systém rozpozna kodek použitý na zdrojovom zariadení a automaticky vyberie optimálny kodek spomedzi možností SBC, AAC* alebo LDAC*.
- SBC: Kódovanie SBC sa použije vždy bez ohľadu na kodek použitý v zdrojovom zariadení.

* K dispozícii iba vtedy, keď tento kodek podporuje zariadenie BLUETOOTH.

Ak chcete použiť zmeny nastavenia, najskôr je potrebné ukončiť pripojenie BLUETOOTH (str. 16) a potom pripojenie BLUETOOTH znova vytvoriť.

Poznámka

Vyššiu kvalitu zvuku dosiahnete, keď bude zdrojové zariadenie kompatibilné s kodekmi AAC/LDAC a túto funkciu nastavíte na možnosť AUTO. Zvuk však môže byť prerušovaný v závislosti od podmienok komunikácie cez rozhranie BLUETOOTH. V takom prípade nastavte funkciu na možnosť SBC.

LDAC je technológia kódovania zvuku, ktorú vyvinula spoločnosť Sony a ktorá umožňuje prenos obsahu so zvukom vo vysokom rozlíšení (Hi-Res), dokonca aj prostredníctvom pripojenia 19. Na rozdiel od iných technológií kódovania kompatibilných s technológiou BLUETOOTH, ako napríklad SBC, pracuje bez akéhokoľvek znížovania kvality obsahu so zvukom vo vysokom rozlíšení¹⁾. Takisto umožňuje prenášať cez bezdrôtovú sieť BLUETOOTH približne trikrát viac dát²⁾ než iné technológie, a to s neprekonateľnou kvalitou zvuku vďaka účinnému kódovaniu a optimalizovanému združovaniu dát.

¹⁾ S výnimkou obsahu vo formáte DSD.

²⁾ V porovnaní s kódovaním SBC (Sub Band Codec), keď je vybratá bitová rýchlosť 990 kb/s (96/48 kHz) alebo 909 kb/s (88,2/44,1 kHz).

Nastavenie pohotovostného režimu BLUETOOTH

Pohotovostný režim pripojenia BLUETOOTH umožňuje automatické zapnutie systému po vytvorení pripojenia BLUETOOTH so zariadením BLUETOOTH. Toto nastavenie je predvolene vypnuté.

Toto nastavenie môžete nakonfigurovať iba prostredníctvom aplikácie Sony | Music Center. Podrobné informácie o aplikácii Sony | Music Center nájdete v časti Používanie aplikácií Sony | Music Center a Fiastable cez pripojenie BLUETOOTH (str. 20).

Poznámka

Pohotovostný režim BLUETOOTH možno nastaviť, len keď je pripojený sieťový napájací kábel.

Tip

Vypnutím pohotovostného režimu BLUETOOTH znížite spotrebu energie v pohotovostnom režime (ekologický režim).

Zapnutie alebo vypnutie signálu BLUETOOTH

Ak je zapnutý signál BLUETOOTH systému, zo spárovaného zariadenia BLUETOOTH sa môžete k systému pripojiť v rámci všetkých funkcií. Toto nastavenie je predvolene zapnuté.

Podržaním stlačených tlačidiel FUNCTION – PAIRING a VOLUME – dlhšie než 3 sekundy vypnete signál BLUETOOTH.

Na displeji sa zobrazí hlásenie BT OFF.

Poznámka

- Ak je signál BLUETOOTH vypnutý, nemôžete vykonávať tieto operácie:
 - Párovanie a pripojenie zariadenia BLUETOOTH
 - Používanie aplikácie Sony | Music Center prostredníctvom pripojenia BLUETOOTH
- Ak chcete signál BLUETOOTH zapnúť, zopakujte celý postup uvedený vyššie. Keď sa signál BLUETOOTH zapne, na displeji sa zobrazí hlásenie BT ON.

Používanie aplikácií Sony | Music Center a Fiestable cez pripojenie BLUETOOTH

O aplikácií



Sony Music Center

Fiestable

Pomocou aplikácií Sony | Music Center a Fiestable v smartfóne/ zariadení iPhone môžete systém ovládať flexibilnejšie a využívať ho novými spôsobmi. Aplikácie Sony | Music Center a Fiestable sú dostupné v obchodoch Google Play a App Store.

1 Vyhľadajte výraz Sony | Music Center a prevezmite si aplikáciu do smartfónu/ zariadenia iPhone.

Aplikáciu si môžete prevziať aj naskenovaním dvojrozmerného kódu uvedeného nižšie.



2 Vytvorte pripojenie BLUETOOTH medzi systémom a smartfónom/zariadením iPhone.

Podrobné informácie o pripojení BLUETOOTH nájdete v časti Párovanie tohto systému so zariadením BLUETOOTH (str. 15).

3 Spustíte aplikáciu Sony | Music Center a prevezmite aplikáciu Fiestable.



Tip

Aplikáciu Fiestable tiež môžete prevziať z obchodov App Store alebo Google Play.

Možnosti využitia aplikácie Sony | Music Center:

- prehrávanie hudobných súborov na zariadeniach ako smartfón, iPhone alebo zariadenie USB
- naladenie staníc FM a počúvanie rádia
- výber zvukového poľa
- nastavenie časovača automatického vypnutia
- nastavenie možností napájania, ako je funkcia automatického vypnutia (automatický pohotovostný režim) a pohotovostný režim BLUETOOTH
- kontrola úrovne batérie
- zapnutie kodekov BLUETOOTH (kvalita prehrávania zvuku prenášaného cez pripojenie BLUETOOTH)
- konfigurácia rôznych nastavení systému

Možnosti využitia aplikácie Fiestable:

- funkcia Karaoke
- ovládanie pohybom
- ovládanie hlasitosti
- zdieľanie informácií o používaní systému na sociálnych sieťach. (Party King)

Podrobnejšie informácie nájdete v pomocníkovi aplikácie Sony | Music Center.

<https://www.sony.net/smcqa/>



Poznámka

- Ak aplikácia Sony | Music Center nefunguje správne, ukončíte pripojenie BLUETOOTH (str. 16) a vytvoríte pripojenie BLUETOOTH znova, aby pripojenie BLUETOOTH opäť normálne fungovalo.
- Funkcie, ktoré sa dajú ovládať aplikáciou Sony | Music Center, sa líšia v závislosti od pripojeného zariadenia.
- Špecifikácie a dizajn aplikácie sa môžu zmeniť bez predchádzajúceho upozornenia.

Nastavenie zvuku

Funkcia	Postup
Nastavenie hlasitosti	Stláčaním tlačidiel VOLUME -/+.
Zosilnenie basov a vytvorenie mohutnejšieho zvuku (MEGA BASS)	Opakovaným stláčaním tlačidla MEGA BASS vyberte položku BASS ON. Rozsvieti sa indikátor MEGA BASS. Ak chcete toto nastavenie zrušiť, opakovaným stláčaním tlačidla MEGA BASS nastavte možnosť BASS OFF.

Používanie voliteľného vybavenia

- 1 Pripojte voliteľné príslušenstvo (t. j. WALKMAN®, smartfón, TV, DVD prehrávač, IC rekordér a pod.) ku konektoram AUDIO IN L/R na jednotke pomocou zvukového kábla (nie je súčasťou balenia).
- 2 Opakovaným stláčaním tlačidla FUNCTION – PAIRING vyberte položku AUDIO IN.
- 3 Spustíte prehrávanie v pripojenom vybavení.
- 4 Upravte hlasitosť.

Najprv upravte hlasitosť pripojeného vybavenia. Ak je úroveň hlasitosti stále príliš nízka, upravte ju na systéme pomocou tlačidiel VOLUME –/+.

Poznámka

Ak je hlasitosť pripojeného vybavenia príliš nízka, systém môže automaticky prejsť do pohotovostného režimu. V takom prípade zvýšte úroveň hlasitosti vybavenia. Ak chcete vypnúť funkciu automatického prepnutia do pohotovostného režimu, pozrite si časť Nastavenie funkcie automatického prepnutia do pohotovostného režimu (str. 24).

Používanie voliteľného mikrofónu

Na výstup svojho hlasu zo systému môžete použiť dynamický mikrofón s normálnym konektorom (nie je súčasťou dodávky).

- 1 Stlačením tlačidla MIC – znížte úroveň hlasitosť mikrofónu.

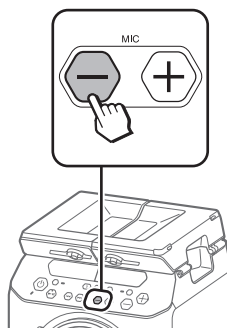

- 2 Zapojte voliteľný mikrofón do konektora MIC na jednotke.
- 3 Stláčaním tlačidiel MIC –/+ upravte hlasitosť.
- 4 Hovorte alebo spievajte do pripojeného mikrofónu.

Deaktivovanie tlačidiel na jednotke (detská zámka)

Tlačidlá na jednotke (okrem tlačidla  (napájanie)) je možné deaktivovať, aby ste zabránili ich nechcenému použitiu, napríklad aj v dôsledku detských šibalstiev.

Ak chcete tlačidlá deaktivovať, podržte približne 3 sekundy stlačené tlačidlá FUNCTION – PAIRING a VOLUME +.

Na displeji sa zobrazí hlásenie „CHILD LOCK ON“.

Ak chcete funkciu detskej zámky deaktivovať, podržte približne 3 sekundy stlačené tlačidlá FUNCTION – PAIRING a VOLUME +. Na displeji sa zobrazuje sa hlásenie CHILD LOCK OFF.

Poznámka

Po odpojení sieťovej šnúry sa funkcia detskej zámky vypne automaticky.

Nastavenie funkcie automatického prepínania do pohotovostného režimu

V prípade, že sa systém nepoužíva alebo sa nereprodukuje žiadny zvukový signál, systém sa na základe predvolených nastavení automaticky vypne približne po 15 minútach.

Toto nastavenie môžete nakonfigurovať a skontrolovať, či je funkcia zapnutá alebo vypnutá, aj pomocou aplikácie Sony | Music Center. Podrobné informácie o aplikácii Sony | Music Center nájdete v časti Používanie aplikácií Sony | Music Center a Fiestable cez pripojenie BLUETOOTH (str. 20).

Poznámka

- Ak je hlasitosť pripojeného vybavenia príliš nízka, systém môže automaticky prejsť do pohotovostného režimu. V takom prípade zvýšte úroveň hlasitosti vybavenia.
- Keď sa používa konektor MIC, systém neprejde do pohotovostného režimu.

Šetrenie batérie

Keď systém používate so zabudovanou (nabíjateľnou) batériou, zapnutím režimu bez zobrazovania (režim úspory energie) môžete šetriť energiu a používať systém dlhšie.

Režim bez zobrazovania (režim úspory energie) zapnete podržaním tlačidiel FUNCTION – PAIRING a MIC ECHO stlačených dlhšie než 3 sekundy.

Režim vypnete zopakovaním rovnakého postupu.

Tip

Podrobnosti o výdrži batérie nájdete v časti Všeobecné (str. 31).

Kontrola verzie softvéru

Aktuálnu verziu softvéru môžete skontrolovať priamo prostredníctvom systému.

- 1 Podržte stlačené tlačidlá FUNCTION – PAIRING a MIC + približne 3 sekundy.**
- 2 Opakovaným stláčaním tlačidiel ◀◀/▶▶I vyberte položku VERSION a stlačte tlačidlo ▶II.**

Informácie o kompatibilných zariadeniach.

Informácie o podporovaných zariadeniach USB

- Systém podporuje len veľkokapacitné zariadenia USB.
- Systém podporuje iba zariadenia USB formátované pomocou systému FAT (okrem systému exFAT).
- Niektoré zariadenia USB nemusia s týmto systémom fungovať.

Cez BLUETOOTH komunikácii pre iPhone a iPod modely

Made for

- iPhone X
- iPhone 8 Plus
- iPhone 8
- iPhone 7 Plus
- iPhone 7
- iPhone SE
- iPhone 6s Plus
- iPhone 6s
- iPhone 6 Plus
- iPhone 6
- iPhone 5s
- iPod touch (6. generácia)

Systém je kompatibilný so systémom iOS 10.0 a novšími.

Webové lokality pre kompatibilné zariadenia

Na uvedených webových lokalitách nájdete najnovšie informácie o kompatibilných zariadeniach BLUETOOTH.

Pre zákazníkov v Amerike

<https://www.sony.com/am/support>

Pre zákazníkov v Európe:

<https://www.sony.eu/support>

Pre zákazníkov v ostatných krajinách alebo oblastiach:

<https://www.sony-asia.com/support>

Riešenie problémov

Ak sa počas používania systému vyskytne problém, skôr ako sa obrátite na najbližšieho predajcu produktov spoločnosti Sony, postupujte podľa krokov opísaných nižšie. Ak sa zobrazí chybové hlásenie, poznačte si jeho obsah.

1 Skontrolujte, či problém nie je uvedený v časti **Riešenie problémov**.

2 Skontrolujte nasledujúce **webové lokality zákazníckej podpory**.

Pre zákazníkov v Amerike

<https://www.sony.com/am/support>

Pre zákazníkov v Európe:

<https://www.sony.eu/support>

Pre zákazníkov v ostatných krajinách alebo oblastiach:

<https://www.sony-asia.com/support>

Na týchto webových lokalitách nájdete najnovšie informácie o podpore a najčastejšie otázky.

Ak problém pretrváva, obráťte sa na najbližšieho predajcu produktov značky Sony.

Ak servisný personál vymení počas opravy niektoré časti, môže si ich ponechať.

Všeobecné

Systém sa nezapne.

- Nabite zabudovanú batériu.
- Skontrolujte, či je sieťový napájací kábel riadne pripojený.

Systém sa preplo do pohotovostného režimu.

- Nejde o poruchu. Keď sa systém nepoužíva alebo nereprodukuje zvukový signál, približne po 15 minútach sa automaticky prepne do pohotovostného režimu (str. 24).

Neprehráva sa zvuk.

- Upravte hlasitosť.
- Skontrolujte pripojenie voliteľného vybavenia, ak sa používa.
- Zapnite pripojené zariadenie.
- Odpojte a znova zapojte sieťový napájací kábel a potom zapnite systém.

Počuť šum alebo hluk.

- Premiestnite systém ďalej od zdrojov šumu.
- Zapojte systém do inej nástennej elektrickej zásuvky.
- K sieťovému napájaciemu káblu pripojte filter šumu (bežne sa predáva).
- Vypnite elektrické vybavenie nachádzajúce sa v blízkosti.

Počuť akustickú odozvu.

- Znížte hlasitosť.

USB device

Pripojené zariadenie USB nemožno nabiť.

- Skontrolujte, či je zariadenie USB bezpečne pripojené.
- Ak je zostávajúca úroveň batérie systému menej ako 10 %, pripojené zariadenie USB sa nemôže nabíjať.

Zariadenie USB nefunguje správne.

- Po pripojení nepodporovaného zariadenia USB sa môžu vyskytnúť nasledujúce problémy. Pozrite si časť Informácie o kompatibilných zariadeniach (str. 26).
 - Zariadenie USB sa nerozpozná.
 - Nedá sa prehrávať.
 - Zvuk je trhaný.
 - Počuť šum.
 - Počuť skreslený zvuk.

Neprehráva sa zvuk.

- Zariadenie USB nie je správne pripojené. Vypnite systém a znova pripojte zariadenie USB.

Zvuk je zašumený, trhaný alebo skreslený.

- Používate nepodporované zariadenie USB. Pozrite si časť Informácie o kompatibilných zariadeniach (str. 26).
- Vypnite systém, znova pripojte zariadenie USB a zapnite systém.
- Šum obsahujú už samotné hudobné údaje, prípadne je zvuk skreslený. Šum mohol vzniknúť počas procesu vytvárania hudobných údajov na počítači. Vytvorte hudobné údaje znova.
- Pri kódovaní zvukového súboru bola použitá nízka bitová rýchlosť. Do zariadenia USB odošlite zvukový súbor kódovaný s vyššími bitovými rýchlosťami.

Zariadenie USB sa nerozpozná.

- Vypnite systém, znova pripojte zariadenie USB a zapnite systém.
- Používate nepodporované zariadenie USB. Pozrite si časť Informácie o kompatibilných zariadeniach (str. 26).
- Zariadenie USB nefunguje správne. Informácie o riešení tohto problému nájdete v návode na používanie zariadenia USB.

Nespúšťa sa prehrávanie.

- Vypnite systém, znova pripojte zariadenie USB a zapnite systém.
- Používate nepodporované zariadenie USB. Pozrite si časť Informácie o kompatibilných zariadeniach (str. 26).

Prehrávanie sa nespustí od prvého súboru.

- Nastavte režim prehrávania na normálne prehrávanie prostredníctvom aplikácie Sony | Music Center (str. 20).

Nemožno prehrávať súbory.

- Zariadenia USB naformátované pomocou iných systémov súborov než FAT16 alebo FAT32 nie sú podporované.*
- Ak používate zariadenie USB rozdelené na oblasti, prehrávať možno len súbory uložené v prvej oblasti.
- Nemožno prehrávať súbory, ktoré sú šifrované, chránené heslom a pod.
- Tento systém nedokáže prehrávať súbory s ochranou autorských práv DRM (Správa digitálnych práv).
- * Tento systém podporuje systémy súborov FAT16 a FAT32, ale niektoré úložné zariadenia USB nemusia podporovať všetky tieto systémy FAT. Podrobné informácie nájdete v návode na použitie jednotlivých úložných zariadení USB alebo sa obráťte na ich výrobcu.

Zariadenie BLUETOOTH

Nemožno vykonať párovanie.

- Presuňte zariadenie BLUETOOTH bližšie k systému.
- Párovanie nemusí byť možné, ak sa v okolí systému nachádzajú iné zariadenia BLUETOOTH. V takom prípade vypnite ostatné zariadenia BLUETOOTH.
- Pri výbere názvu systému (tohto systému) v zariadení BLUETOOTH zadajte správny prístupový kód.

Zariadenie BLUETOOTH nedokáže nájsť systém.

- Zapnite signál pripojenia BLUETOOTH (str. 20).

Pripojenie nie je možné.

- Zariadenie BLUETOOTH, ktoré ste sa pokúsili pripojiť, nepodporuje profil A2DP a nedá sa pripojiť k systému.
- V zariadení BLUETOOTH aktivujte funkciu BLUETOOTH.
- Vytvorte pripojenie zo zariadenia BLUETOOTH.
- Informácie o registrácii párovania sa vymazali. Znova vykonajte operáciu párovania.

- Vymažte informácie o registrácii párovania zariadenia BLUETOOTH obnovením predvolených výrobných nastavení systému (str. 29) a operáciu párovania zopakujte (str. 15).
- Po vymazaní všetkých informácií o párovaní zo systému sa môže stať, že sa zariadenie iPhone/iPod touch nebude vedieť k systému pripojiť. V takom prípade vymažte informácie o párovaní systému zo zariadenia iPhone/iPod touch a potom znova vykonajte postup párovania.

Zvuk vynecháva alebo sa mení, prípadne sa stráca pripojenie.

- Systém a zariadenie BLUETOOTH sa nachádzajú príliš ďaleko od seba.
- Ak sa medzi systémom a zariadením BLUETOOTH nachádzajú prekážky, odstráňte ich alebo sa im vyhnite.
- Ak sa v blízkosti nachádza zariadenie, ktoré vytvára elektromagnetické žiarenie, ako napríklad bezdrôtová sieť LAN, iné zariadenie BLUETOOTH alebo mikrovlnná rúra, premiestnite ich.

Zvuk zariadenia BLUETOOTH v systéme nepočuť.

- Najprv zvýšte hlasitosť na zariadení BLUETOOTH a potom ju upravte pomocou tlačidiel VOLUME +/-.

Počuť výrazný šum, hluk alebo skreslený zvuk.

- Ak sa medzi systémom a zariadením BLUETOOTH nachádzajú prekážky, odstráňte ich alebo sa im vyhnite.
- Ak sa v blízkosti nachádza zariadenie, ktoré vytvára elektromagnetické žiarenie, ako napríklad bezdrôtová sieť LAN, iné zariadenie BLUETOOTH alebo mikrovlnná rúra, premiestnite ich.
- Znížte hlasitosť pripojeného zariadenia BLUETOOTH.

Obnovenie systému

Ak systém nereaguje a nedá sa používať napriek tomu, že je zapnuté napájanie, systém obnovte.

1 Podržte stlačené tlačidlo (napájanie) dlhšie než 9 sekúnd.

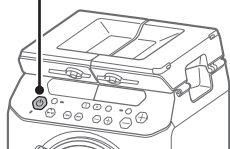

Systém sa vypne.

2 Stlačením tlačidla (napájanie) systém opäť zapnete.

Poznámka

- Ak sa systém znova nezapne, obráťte na predajcu produktov spoločnosti Sony.
- Pri obnovení systému sa informácie o párovaní neodstránia.

Obnovenie predvolených výrobných nastavení systému

Ak systém nefunguje správne, obnovte jeho predvolené výrobné nastavenia.

1 Stlačením tlačidla (napájanie) zapnete systém.

2 Podržte stlačené tlačidlo **FUNCTION – PAIRING** a **MIC – dlhšie než 3 sekundy.**

Keď sa na displeji zobrazí hlásenie **RESET**, všetky nastavenia nakonfigurované používateľom, napríklad informácie o registrácii párovania, sa obnovia na predvolené výrobné nastavenia.

Bezpečnostné upozornenia

Bezpečnosť

- Ak jednotku plánujete dlhšie nepoužívať, úplne odpojte sieťový napájací kábel od elektrickej zásuvky (siete). Pri odpájaní jednotky vždy ťahajte za zástrčku. Nikdy neťahajte za samotný kábel.
- V prípade vniknutia akéhokoľvek predmetu alebo kvapaliny do systému odpojte systém od elektrickej siete a pred ďalším používaním ho nechajte skontrolovať kvalifikovaným personálom.
- Výmenu napájacieho kábla smie vykonať len oprávnená osoba v autorizovanom servise.

Umiestnenie

- Systém neumiestňujte na šikmú plochu ani na miesta, ktoré sú mimoriadne horúce, studené, prašné, znečistené, vlhké, bez dostatočnej cirkulácie vzduchu alebo ktoré sú vystavené vibráciám, priamemu slnečnému svetlu alebo jasnému svetlu.
- Pri umiestňovaní systému na špeciálne upravené povrchy (napríklad voskované, olejované alebo leštené) buďte opatrní, pretože môže dôjsť k vzniku škvrn alebo odfarbeniu týchto povrchov.
- Zariadenie nesmie prísť do kontaktu s vodou. Nie je vodotesné.

Nárast teploty vnútri zariadenia

- Nárast teploty v systéme počas prevádzky je normálny a nemusíte sa preň znepokojovať.
- Nedotýkajte sa krytu, ak sa jednotka používala pri vysokej hlasitosti, pretože kryt môže byť horúci.

Systém reproduktorov

Zabudovaný systém reproduktorov nie je magneticky tienený, a preto sa obraz na televízoroch v jeho blízkosti môže magneticky zdeformovať. V takej situácii vypnite televízor, počkajte 15 až 30 minút a znova ho zapnite.

Ak nedôjde k zlepšeniu, premiestnite systém ďalej od televízora.

Čistenie krytu

Systém čistite jemnou handričkou mierne navlhčenou v slabom roztoku čistiacieho prostriedku. Nepoužívajte žiadne drsné handričky, práškové prostriedky ani rozpúšťadlá, napríklad riedidlo, benzín alebo alkohol.

Komunikácia cez BLUETOOTH

- Zariadenia BLUETOOTH by sa mali používať od vzdialenosti približne 10 metrov od seba (vzdialenosť bez prekážok). Efektívny komunikačný rozsah sa môže skrátiť pri nasledujúcich podmienkach:
 - keď sa medzi zariadeniami s pripojením BLUETOOTH nachádza osoba, kovový predmet, stena alebo iná prekážka,
 - umiestnenia s nainštalovanou bezdrôtovou sieťou LAN,
 - v miestach, v ktorých sa používajú mikrovlnné rúry,
 - na miestach, kde sa vytvárajú iné elektromagnetické vlny.
- Zariadenia BLUETOOTH a zariadenie bezdrôtovej siete LAN (IEEE 802.11b/g) používajú rovnaké frekvenčné pásmo (2,4 GHz). Pri používaní zariadenia BLUETOOTH v blízkosti zariadenia so schopnosťou pripojenia k bezdrôtovej sieti LAN sa môže vyskytnúť elektromagnetické rušenie. To môže mať za následok nižšie rýchlosti prenosu údajov, šum alebo neschopnosť pripojenia. V takom prípade vyskúšajte nasledujúce riešenia:
 - Používajte tento systém vo vzdialenosti najmenej 10 metrov od zariadenia bezdrôtovej siete LAN.
 - Vypnite napájanie zariadenia s pripojením k bezdrôtovej sieti LAN, keď používate zariadenie BLUETOOTH do vzdialenosti 10 metrov.
 - Používajte tento systém a zariadenie BLUETOOTH čo najbližšie k sebe.
- Rádiové vlny vysielané týmto systémom môžu spôsobovať rušenie prevádzky niektorých zdravotníckych pomôcok. Keďže toto rušenie môže spôsobiť poruchu zariadenia, vždy vypnite napájanie systému a zariadenia BLUETOOTH na nasledujúcich miestach:
 - v nemocniciach, vlakoch, lietadlách, na čerpacích stanicách a na všetkých miestach, kde sa môžu vyskytovať horľavé plyny;
 - v blízkosti automatických dverí alebo požiarneho alarmu.
- Tento systém podporuje funkcie zabezpečenia, ktoré vyhovujú špecifikáciám BLUETOOTH na zaistenie bezpečného pripojenia počas komunikácie pomocou technológie BLUETOOTH. Toto zabezpečenie však nemusí byť dostatočné v závislosti od obsahu nastavenia a ďalších faktorov, preto buďte pri komunikácii pomocou technológie BLUETOOTH vždy opatrní.
- Spoločnosť Sony nenesie žiadnu zodpovednosť za škody ani iné straty vyplývajúce z úniku informácií počas komunikácie pomocou technológie BLUETOOTH.

- Komunikácia BLUETOOTH nemusí byť zaručená so všetkými zariadeniami BLUETOOTH, ktoré majú rovnaký profil ako táto jednotka.
- Zariadenia BLUETOOTH pripojené k tomuto systému musia vyhovovať špecifikáciám zariadenia BLUETOOTH predpísaným spoločnosťou Bluetooth SIG, Inc., a ich súlad musí byť overený. Avšak aj keď zariadenie vyhovuje špecifikáciám BLUETOOTH, môžu sa vyskytnúť prípady, keď vlastnosti alebo špecifikácie zariadenia BLUETOOTH znemožnia pripojenie alebo môžu mať za následok odlišné metódy ovládania, zobrazovania alebo prevádzky.
- V závislosti od zariadenia BLUETOOTH pripojeného k systému, od prostredia komunikácie alebo okolitých podmienok sa môže vyskytnúť šum alebo výpadok zvuku.

Manipulácia s anténou FM

- Pri nastavovaní dĺžky podržte anténu za najhrubšiu časť a vrchnú časť pomaly vysuňte alebo zasuňte.

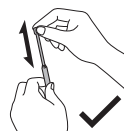

- Pri nastavovaní smeru podržte anténu za najhrubšiu časť a otočte ju. Pri manipulácii s anténou za jej vrchnú časť alebo pri použití prílišnej sily by sa mohla zlomiť.

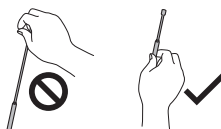

- Manipulujte s anténou opatrne. Pokusom o posunutie nesprávnym smerom sa anténa môže poškodiť.

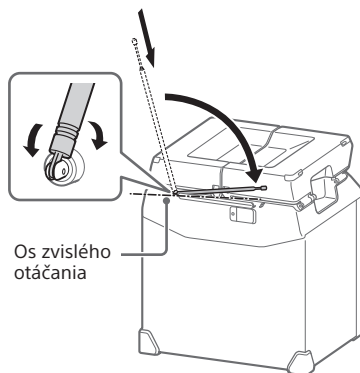

Technické parametre

Reproduktory

Reproduktor na prenos vysokých tónov:
40 mm x 2, kuželovitý typ
Híbkový reproduktor:
180 mm x 1, kuželovitý typ

USB a podporované formáty zvuku

Podporovaná bitová rýchlosť:
MP3 (MPEG1 Audio Layer-3): 32 kb/s – 320 kb/s, premenlivá bitová rýchlosť
WMA: 32 kb/s – 192 kb/s, premenlivá bitová rýchlosť
Vzorkovacie frekvencie:
MP3 (MPEG1 Audio Layer-3): 32, 44,1 alebo 48 kHz
WMA: 44.1 kHz

Rozhranie BLUETOOTH

Komunikačný systém:
BLUETOOTH štandardnej verzie 4.2
Výstup:
Štandardné BLUETOOTH, energetická trieda 2
Maximálny výstupný výkon:
< 10,0 dBm
Maximálny komunikačný dosah:
Viditeľnosť medzi koncovými bodmi pribl. 10 m¹⁾
Frekvenčné pásmo:
2,4 GHz pásmo (2,4000 GHz – 2,4835 GHz)
Spôsob modulácie:
FHSS (Freq Hopping Spread Spectrum)
Kompatibilné profily BLUETOOTH²⁾:
A2DP (Advanced Audio Distribution Profile)
AVRCP (Audio Video Remote Control Profile)
Podporované kodeky:
SBC (Sub Band Codec)
AAC (Advanced Audio Coding)
LDAC

- ¹⁾ Skutočný rozsah sa bude líšiť v závislosti od takých faktorov, ako sú prekážky medzi zariadeniami, magnetické polia v okolí mikrovlnnej rúry, statická elektrina, citlivosť príjmu, výkon antény, operačný systém, softvérová aplikácia a pod.
²⁾ Štandardné profily BLUETOOTH signalizujú účel BLUETOOTH komunikácie medzi zariadeniami.

Všeobecné

Požiadavky na napájanie:
Model predávaný v Severnej Amerike: Striedavé napätie 120 V, 60 Hz
Ostatné modely: 120 V – 240 V, striedavý prúd, 50/60 Hz
Spotreba energie:
30 W
Spotreba energie v pohotovostnom režime:
Keď sú pohotovostný režim BLUETOOTH a režim ukážky zapnuté: 2,3 W
Keď je pohotovostný režim BLUETOOTH zapnutý a režim ukážky vypnutý: 1,2 W
Keď sú pohotovostný režim BLUETOOTH a režim ukážky vypnuté: 0,5 W

Výdrž lítium-iónovej batérie (pri pripojení BLUETOOTH):
Približne 13 hodín¹⁾
Ak je úroveň hlasitosti systému nastavená na maximum, výdrž bude približne 5 hodín.²⁾

Doba nabíjania lítium-iónovej batérie (keď je jednotka vypnutá):
Približne 7 hodín³⁾

- ¹⁾ Keď je rozhranie BLUETOOTH pripojené. Skutočný výkon sa líši v závislosti od nastavení, podmienok prostredia a používania. Kapacita batérie časom a používaním klesá.
²⁾ Čas sa môže líšiť v závislosti od teploty a podmienok používania.
³⁾ Čas potrebný na úplné nabitie prázdnej zabudovanej batérie, keď sa jednotka vypne.

DC OUT:
konektor USB (na nabíjanie batérie pripojeného zariadenia) (5 V, max. 1,0 A)

Rozmery (Š/V/H) (približne):
330 mm x 376 mm x 303 mm

Hmotnosť (približne):
6,7 kg

Počet systémov:
1 kus

Dodávané príslušenstvo:
Sieťový napájací kábel (2)⁴⁾

- ⁴⁾ Upozornenie pre zákazníkov v Spojenom kráľovstve, Írsku, na Malte a Cypre:
— Používajte sieťový napájací kábel typu A. Z dôvodu bezpečnosti nie je sieťový napájací kábel typu B určený pre vyššie uvedené krajiny alebo oblasti a nesmie sa v nich používať.

- Pre zákazníkov v ostatných krajinách alebo oblastiach:
Používajte sieťový napájací kábel typu B.

(A)

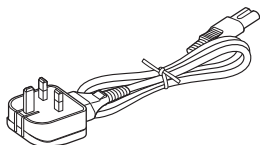

(B)

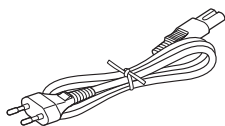

Dizajn a špecifikácie podliehajú zmenám aj bez predchádzajúceho upozornenia.

Oznámenie o licenciách a ochranných známkach

- Na technológiu kódovania zvuku MPEG Layer-3 a príslušné patenty poskytli licenciu spoločnosti Fraunhofer IIS a Thomson.
- Windows Media je registrovanou ochrannou známkou alebo ochrannou známkou spoločnosti Microsoft Corporation v USA alebo iných krajinách.
- Tento produkt je chránený určitými právami duševného vlastníctva spoločnosti Microsoft Corporation. Bez licencie od spoločnosti Microsoft alebo jej oprávnenej dcérskej spoločnosti je používanie alebo distribuovanie takejto technológie oddelene od produktu zakázané.
- Slovná značka a logá BLUETOOTH® sú registrovanými ochrannými známkami, ktoré vlastní spoločnosť Bluetooth SIG, Inc. a spoločnosť Sony Corporation používa takéto známky na základe licencie. Ostatné ochranné známky a obchodné názvy patria príslušným vlastníkom.
- Google Play a Android sú ochrannými známkami spoločnosti Google LLC.
- Značka LDAC™ a logo LDAC sú ochranné známky spoločnosti Sony Corporation.
- Apple, Apple logo, iPhone, iPod a iPod touch sú ochrannými známkami spoločnosti Apple Inc., ktoré sú registrované v USA a iných krajinách. App Store je servisná značka spoločnosti Apple Inc. registrovaná v USA a iných krajinách.
- Použitie loga Made for Apple znamená, že príslušenstvo bolo vytvorené špeciálne na pripojenie k produktu alebo produktom Apple uvedeným na logu a vývojárska spoločnosť zaručuje, že spĺňa výkonnostné normy spoločnosti Apple. Spoločnosť Apple nezodpovedá za prevádzku zariadenia ani za súlad s bezpečnostnými a regulačnými normami. Upozorňujeme, že používanie tohto príslušenstva so zariadením iPod alebo iPhone môže ovplyvňovať bezdrôtovú prevádzku.
- WALKMAN a logo WALKMAN sú registrovanými ochrannými známkami spoločnosti Sony Corporation.
- Všetky ostatné ochranné známky a registrované ochranné známky patria príslušným vlastníkom. V tejto príručke sa neuvádzajú označenia ™ a ®.

