

# xiaomi

## Robotický vysávač S20

Návod na obsluhu



## Bezpečnostné pokyny

---

Pred použitím výrobku si pozorne prečítajte tento návod a odložte si ho pre prípad potreby v budúcnosti.

Tento výrobok je určený na čistenie podlahy výlučne v domácnosti. Nepoužívajte ho vonku, na čistenie iných povrchov než podláh, ani v komerčnom či priemyselnom prostredí.

### • **Obmedzenia používania**

- Tento spotrebič môžu používať deti staršie ako 8 rokov a osoby so zníženými fyzickými, vnemovými alebo duševnými schopnosťami alebo nedostatkom skúseností a vedomostí len v prípade, že im boli poskytnuté usmernenia alebo dohľad pri používaní spotrebiča a že porozumeli hroziacim rizikám. Deti sa so spotrebičom nesmú hrať. Deti nesmú vykonávať čistenie a údržbu bez dozoru.
- Spotrebič je určený na použitie výhradne s pribalenou napájacou jednotkou.
- Tento spotrebič obsahuje batérie, ktoré môžu vymieňať iba kvalifikované osoby.
- Ak sú vývody zástrčkových častí poškodené, zástrčkový napájací zdroj sa musí zošrotovať.
- Čistiacu kefku udržiavajte mimo dosahu detí.
- Vlasy, voľné oblečenie, prsty a ďalšie časti tela udržiavajte ďalej od otvorov a pohyblivých častí.
- Robotický vysávač nepoužívajte na čistenie žiadnych horiacich látok.
- Robotický vysávač nezdvíhajte za kryt laserového radaru.
- Pred čistením alebo údržbou robotický vysávač vypnite a napájací kábel odpojte od elektriny.
- Tento robotický vysávač je určený výhradne na čistenie podláh v domácnosti. Nepoužívajte ho vonku, napríklad na otvorenom balkóne, na povrchoch, ktoré nie sú podlahou – napríklad na sedačke, a ani v komerčnom či priemyselnom prostredí.
- Robotický vysávač nepoužívajte na miestach nad úrovňou zeme, napríklad na poschodí, na otvorenom balkóne alebo na vrchnej strane nábytku, ak tam chýba ochranná bariéra.
- Robotický vysávač nepoužívajte pri teplote okolia vyššej ako 40 °C a nižšej ako 0 °C, ani na podlahách s rozliatymi tekutinami či lepkavými látkami.
- Pred použitím robotického vysávača zdvihnite z podlahy akékoľvek káble, aby ste zabránili ich ťahaniu počas čistenia.
- Pred použitím odstráňte z podlahy krehké predmety (napr. vázy) alebo voľne položené predmety (napr. plastové vrecká), ktoré by mohli prekážať alebo do ktorých by mohol robotický vysávač naraziť a spôsobiť škodu.
- Nepokladajte na robotický vysávač deti, domáce zvieratá ani akékoľvek iné predmety, bez ohľadu na to, či stojí alebo je v pohybe.
- Funkciu mopovania nepoužívajte na koberci.
- Nepoužívajte robotický vysávač na zberanie tvrdých ani ostrých predmetov, ako je napríklad stavebný materiál, sklo alebo klince.
- Do vysávača nestriekajte žiadne kvapaliny. Zásobník na prach 2 v 1 s nádobou na vodu pred opätovnou inštaláciou dôkladne vysušte.
- Robotický vysávač nepokladajte dolu hlavou. Kryt laserového senzora by sa nikdy nemal dotýkať zeme.

- Laserový senzor v tomto výrobku spĺňa normu IEC 60825–1: 2014 pre laserové výrobky triedy 1. Počas používania sa vyhnite priamemu kontaktu s očami.
- Výrobok používajte výhradne podľa pokynov v návode na obsluhu. Za stratu alebo poškodenie z dôvodu nesprávneho používania tohto výrobku zodpovedajú používateľia.
- Podrobnejší elektronický návod na obsluhu nájdete na stránke [www.mi.com/global/service/userguide](http://www.mi.com/global/service/userguide)

## Batérie a nabíjanie

- VAROVANIE: Nepoužívajte batériu ani nabíjací dok od iných výrobcov.
  - VAROVANIE: Používajte výhradne napájací zdroj dodávaný so zariadením.
  - VAROVANIE: Na účely nabíjania batérie používajte iba odpáateľný napájací zdroj, ktorý je pribalený k tomuto spotrebiču.
  - Používajte výhradne s napájacím zdrojom <BLJ15W200060P-VA> alebo <BLJ15WJ200060P-V>.
  - Batériu ani nabíjací dok sa nepokúšajte svojpomocne rozoberať, opravovať ani upravovať.
  - Ak dôjde k vytečeniu batérie, okamžite odpojte robotický vysávač od napájania. Ak sa dostanete do fyzického kontaktu s akoukoľvek látkou, ktorá vyteká z batérie, opláchnite miesto kontaktu veľkým množstvom vody a okamžite vyhľadajte lekársku pomoc.
  - Spotrebič ani batériu nevystavujte vysokým teplotám.
  - Buďte si vedomí rizika skratu svoriek spotrebiča na batérie alebo batérie kovovými predmetmi.
  - Nabíjací dok neumiestňujte v blízkosti zdroja tepla.
  - Na utieranie a čistenie nabíjajúcich kontaktov doku nepoužívajte mokrú handričku ani mokré ruky.
  - Ak robotický vysávač nebudete dlhšiu dobu používať, úplne ho nabite, vypnite a odložte na chladnom a suchom mieste. Aby ste predišli nadmernému vybitiu batérie, robotický vysávač nabite aspoň raz za tri mesiace.
  - Lítiovo-iónová batéria obsahuje látky, ktoré sú škodlivé pre životné prostredie. Pred likvidáciou robotického vysávača z neho najprv vyťahnite batériu a následne ju zlikvidujte alebo recyklujte v súlade s miestnymi zákonmi a predpismi krajiny alebo regiónu, v ktorom sa používa.
  - Batéria sa musí zo spotrebiča pred vyradením vybrať.
  - Pri vyberaní batérie musí byť spotrebič odpojený od elektrickej siete.
  - Batéria sa musí bezpečne zlikvidovať.
  - Pri vyberaní batérií z výrobku je lepšie batérie vybiť a uistiť sa, že je výrobok odpojený od napájania.
- 1) Odmontujte skrutku na spodnej strane a potom odstráňte kryt.
  - 2) Odpojte konektor batérie a potom batérie vyberte. Aby ste predišli riziku poranenia, nepoškodzuje puzdro batérie.
  - 3) Batérie odovzdajte organizácii, ktorá sa venuje profesionálnej recyklácii.

## Opis výrobku

---

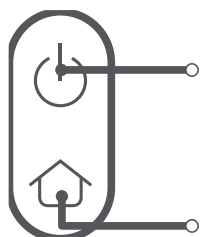
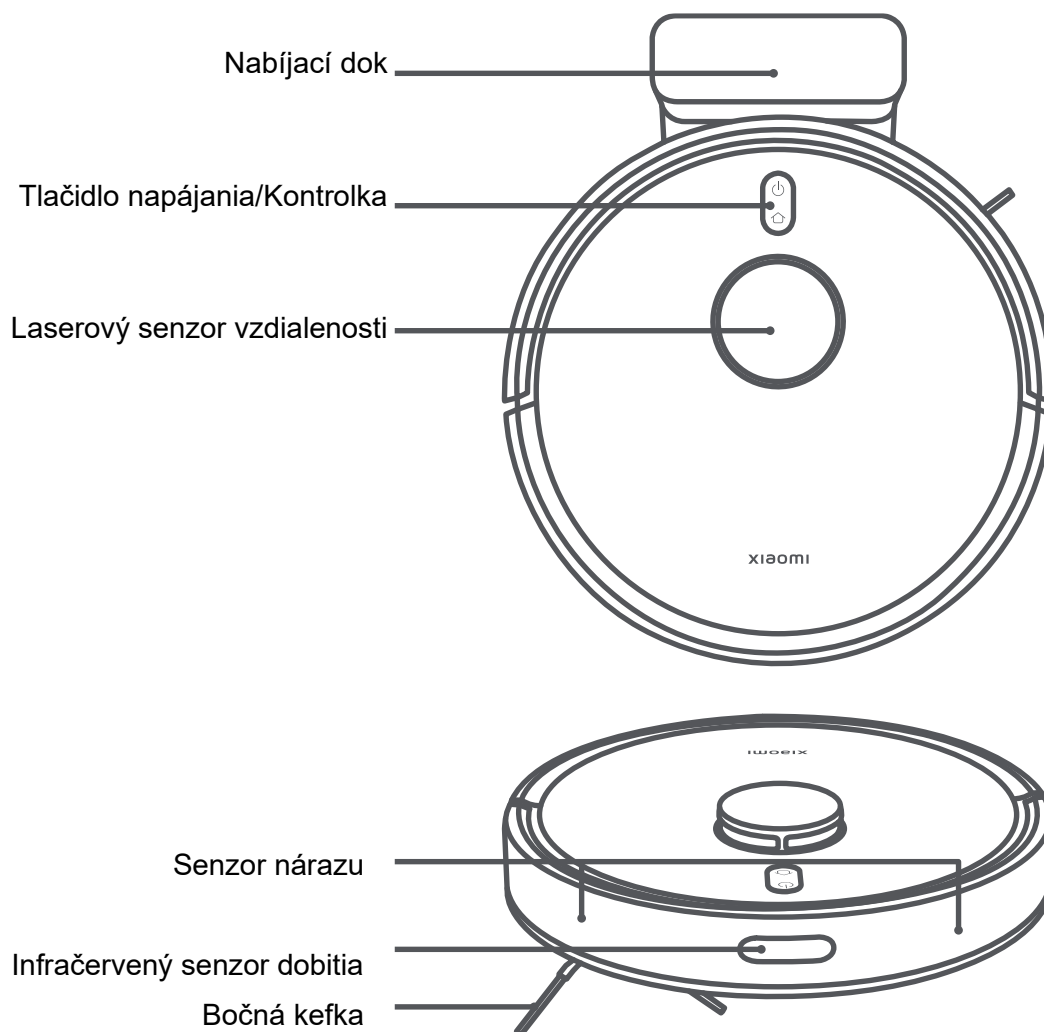

Stlačením a podržaním na 3 sekundy zariadenie zapnete/vypnete  
Stlačením spustíte alebo pozastavíte čistenie

Stlačením pozastavíte počas prevádzky  
Stlačením spustíte návrat do doku, keď je zariadenie pozastavené. Stlačením zastavíte návrat do doku, keď je späť v doku

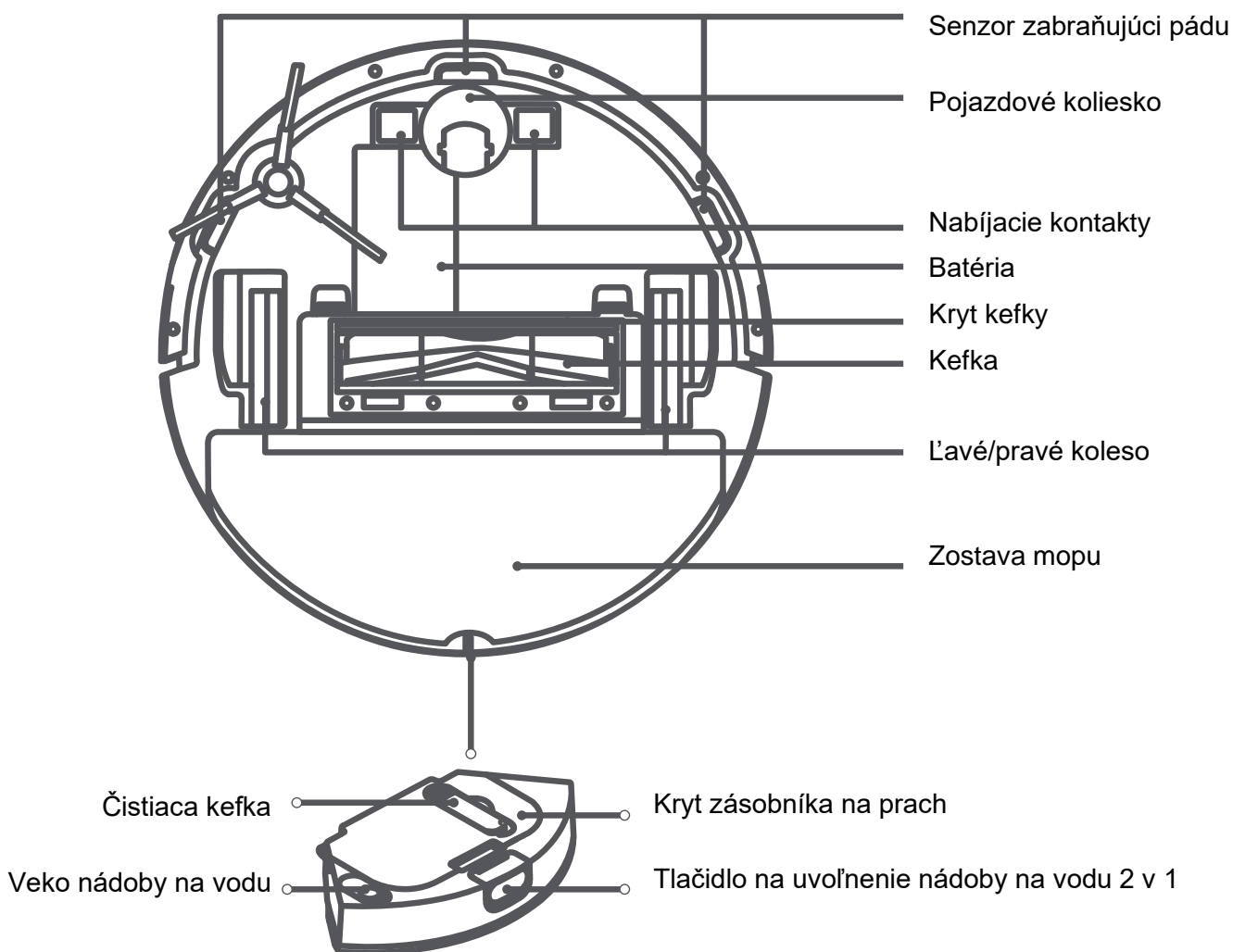

## Popisy kontrolky stavu

---

Biela	Funguje normálne
Pulzuje na bielo	Nabíja sa (stredná/vysoká úroveň nabitia batérie)
Bliká na bielo	Dokovanie/aktualizácia firmvéru/resetovanie systému/pripojenie k sieti
Žltá	Wi-Fi odpojené
Bliká na žltu	Chyba/resetovanie Wi-Fi
Pulzuje na žltu	Nabíja sa (nízka úroveň nabitia batérie)
Nesvieti	Vypnutý/v režime spánku

## Pred použitím

---

### Demontáž a inštalácia

- Z oboch strán robotického vysávača odstráňte ochranné pásiky.
- Vytiahnite bočnú kefku a nasadte ju na miesto podľa obrázka. Bočná kefka je nasadená správne, keď začujete cvaknutie.

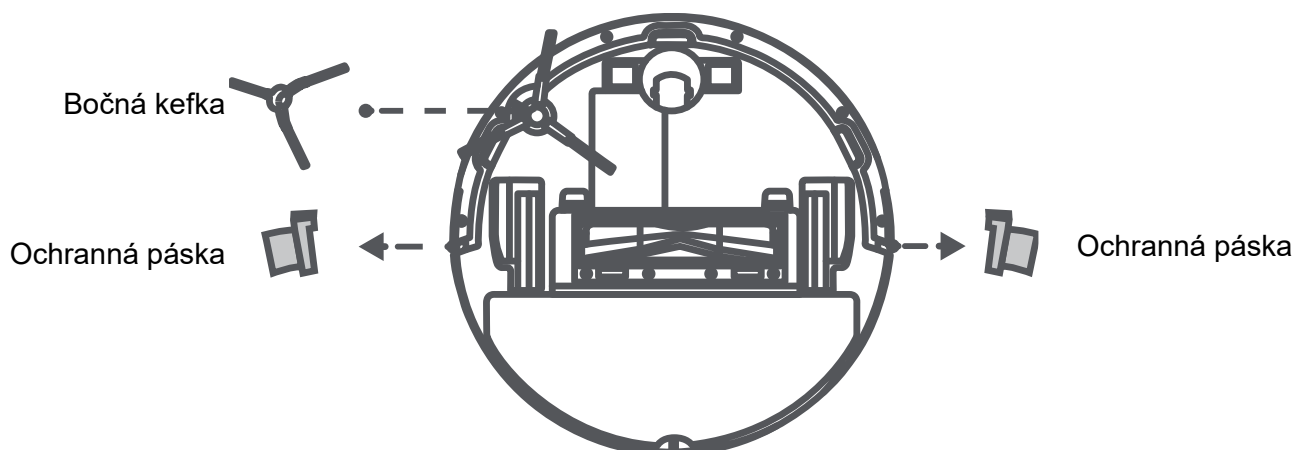

### Nabíjanie

Ochrannú pásku odstráňte z nabíjacieho doku. Nabíjací dok priložte k stene a zapojte ho do elektrickej zásuvky. Robotický vysávač následne vložte do nabíjacieho doku a nechajte ho nabíť.

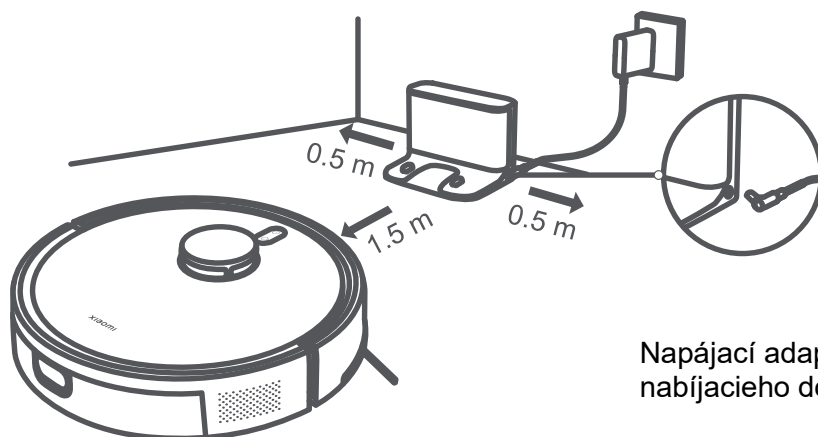

Napájací adaptér pripojte do nabíjacieho doku.

### UPOZORNENIA:

- Nabíjací dok nevystavujte priamemu slnečnému žiareniu.
- Neumiestňujte žiadne predmety vo vzdialenosti 0,5 m od nabíjacieho doku z každej strany a 1,5 m pred nabíjacím dokom.
- Ak chcete zabezpečiť optimálny výkon batérie, pred prvým použitím ju úplne nabite.
- Umiestnite robotický vysávač na nabíjací dok a uistite sa, že sú ich nabíjacie kontakty zarovnané. Keď sa robotický vysávač nabíja, automaticky sa zapne a nedá sa vypnúť.

## Prípojenie k aplikácii Mi Home/Xiaomi Home

---

Tento výrobok je kompatibilný s aplikáciou Mi Home/Xiaomi Home\*. Aplikáciu Mi Home/Xiaomi Home používajte na ovládanie zariadenia a na komunikáciu s inými inteligentnými domácimi zariadeniami.

Nasnímajte QR kód, stiahnite si aplikáciu a nainštalujte ju. Ak je už aplikácia nainštalovaná, presmerujeme vás na stránku konfigurácie pripojenia. Prípadne v obchode s aplikáciami vyhľadajte aplikáciu „Mi Home/Xiaomi Home“, stiahnite si ju a nainštalujte.



76719DE8



Spustíte aplikáciu Mi Home/Xiaomi Home. Ťuknite na symbol „+“ vpravo hore a pridajte svoje zariadenie podľa príslušných pokynov.

- V Európe (s výnimkou Ruska) je aplikácia označovaná názvom Xiaomi Home. Za predvolený sa považuje názov aplikácie zobrazený na vašom zariadení.



Poznámky:

- Podporované sú iba siete Wi-Fi v pásme 2,4 GHz.
- Verzia aplikácie mohla byť medzičasom aktualizovaná. Postupujte podľa pokynov pre aktuálnu verziu aplikácie.
- Pri pripájaní robotického vysávača k aplikácii Mi Home/Xiaomi Home pomocou zariadenia iOS postupujte podľa pokynov v aplikácii a pripojte sa k hotspotu robotického vysávača „xiaomi-vacuum-d106gl\_mibtXXXX“.

### Zresetovanie siete Wi-Fi

Keď je robotický vysávač zapnutý, stlačte a podržte tlačidlá  a  na 7 sekúnd. Po úspešnom resetovaní Wi-Fi zaznie hlasový oznam.

### Resetovanie systému

Stlačte a podržte tlačidlo  na päť sekúnd, kým nebudete počuť „pípnutie“. Potom znova stlačte a podržte tlačidlo  na päť sekúnd, kým sa neozve hlasová výzva. Robotický vysávač sa potom reštartuje a obnovia sa výrobné nastavenia plánovaného čistenia a nastavenia Wi-Fi.

## Spôsob použitia

---

### Rýchle mapovanie

Po prvom pripojení robotického vysávača k aplikácii, postupujte podľa pokynov v aplikácii, aby ste rýchlo vytvorili mapu, a robotický vysávač začne vytvárať mapu bez čistenia. Po návrate do nabíjacieho doku sa proces mapovania dokončí a mapa sa automaticky uloží.

### Príprava pred mapovaním:

- Uistite sa, že robotický vysávač bol úplne nabitý a začína z nabíjacieho doku.
- Otvorte dvere miestností, ktoré sa majú mapovať, sledujte robotický vysávač počas celého procesu a odstráňte predmety, ktoré by mohli brániť presnému mapovaniu.
- Odporúča sa zablokovať miesta, kde môže robotický vysávač uviaznuť alebo sa poškríabať, a iné miesta, na ktoré nemá vstupovať.

## Nastavenie virtuálnych stien alebo zakázaných oblastí po mapovaní:

- Odporúča sa nastaviť virtuálne steny alebo oblasti s zakázaným prístupom v oblastiach, kde by robotický vysávač mohol uviaznuť alebo sa poškriabať, a iné miesta, na ktoré nemá vstupovať.
- Pred mopovaním nastavte virtuálne steny alebo zakázané oblasti, aby ste vylúčili plochy s kobercami, a zabránili tak ich namočeniu.
- V priestoroch s kobercami s dlhým vlasom alebo strapcami sa odporúča zriadiť virtuálne steny alebo zakázané zóny, aby sa zabránilo zamotaniu robotického vysávača.

## Spustenie vysávania a mopovania

1. Stlačením a podržaním tlačidla na uvoľnenie nádoby na vodu 2 v 1 vyberte nádobu na vodu. Otvorte veko, naplňte nádobu čistou vodou a potom veko opäť nasadte.



## UPOZORNENIA:

- Pri plnení nádoby na vodu 2 v 1 vodou je prísne zakázané pridávať tekutiny, ako je horúca voda, čistiace alebo dezinfekčné prostriedky. V opačnom prípade by mohlo dôjsť k poškodeniu robotického vysávača.
- Funkcie robotických vysávačov sa testujú pred opustením výrobného závodu, preto sa v robotickom vysávači môžu nachádzať zvyšky vody. Je to normálne.

2. Nasadte zostavu mopu na nádobu na vodu 2 v 1 tak, ako je znázornené na obrázku.

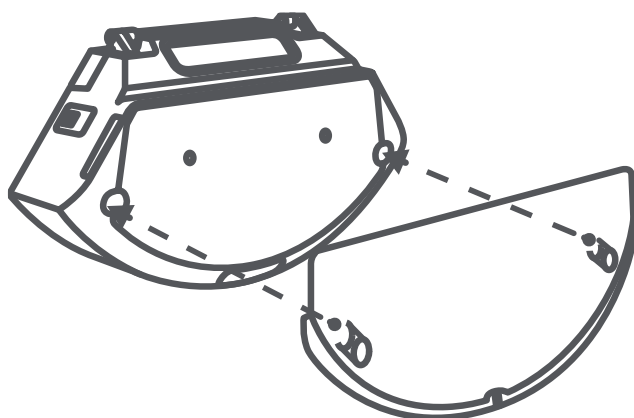



3. Nádobu na vodu 2 v 1 so zostavou mopu vložte do robotického vysávača podľa obrázka. Keď počujete cvaknutie, je správne nainštalovaný. Stlačením tlačidla  spustíte vysávanie a mopovanie.

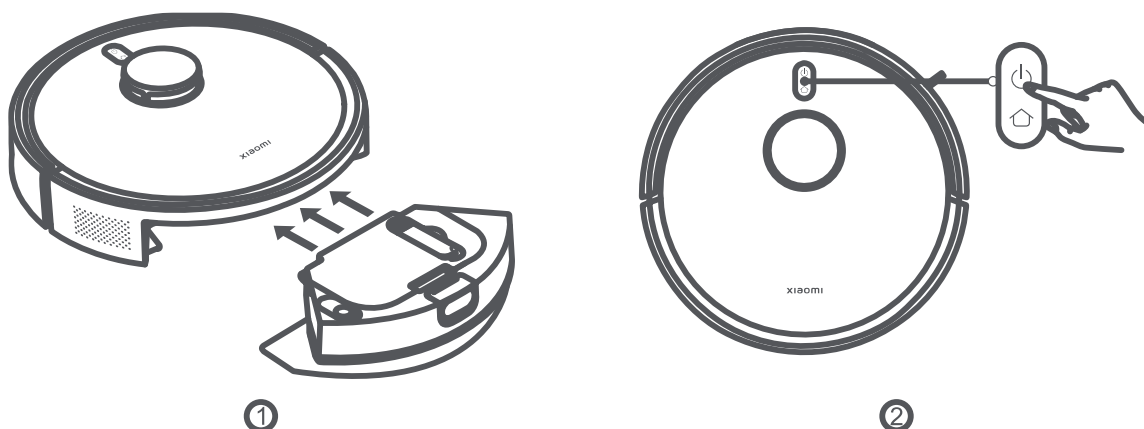

**UPOZORNENIE:** Po ukončení upratovania vyberte nádobu na vodu 2 v 1 a okamžite ju vyprázdňte. Aby ste zabránili vzniku zápachu a plesní, mopovaciu vložku vyčistite a vysušte.

**Ak chcete používať iba funkciu vysávania, vyberte zostavu mopu.**

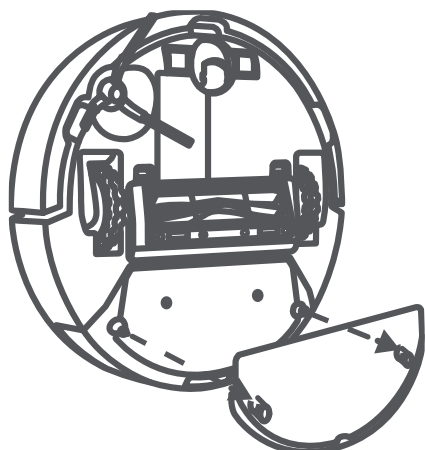

### **Pauza**

Keď je robotický vysávač zapnutý, pozastavíte ho stlačením akéhokoľvek tlačidla. Stlačením tlačidla  obnovíte čistenie.

Poznámka: Robotický vysávač prejde do režimu spánku po desiatich minútach od pozastavenia alebo od uvedenia do pohotovostného režimu. Prebudíte ho stlačením ľubovoľného tlačidla.

### **Doplnenie vody alebo čistenie mopovacej vložky**

Keď robotický vysávač pracuje, najprv ho pozastavte a potom vyberte zásobník na prach 2 v 1 s nádobou na vodu 2 v 1, aby ste doplnili vodu alebo vyčistili mopovaciu vložku. Potom ho znovu nasadíte a stlačením tlačidla  pokračujte v úlohe.

## **Dokovanie**

Počas prevádzky stlačte tlačidlo , čím robotický vysávač pozastavíte, a opätovným stlačením tlačidla spustíte dokovanie.

Keď je robotický vysávač v pohotovostnom režime a nie je pripojený k nabíjaciemu doku, stlačením tlačidla  pošlete robotický vysávač späť do doku.

Po dokončení úlohy alebo nízkej úrovni batérie sa robotický vysávač automaticky vráti do doku, aby sa nabil.

## **Režim NERUŠIŤ**

V režime Nerušiť nebude robotický vysávač pokračovať v čistení, nevykoná plánované čistenie ani nebude prehrávať hlasové oznamy. Kontrolka sa po 10 sekundách nabíjania vypne. Režim NERUŠIŤ môžete povoliť alebo zakázať v aplikácii.

Poznámka: Ďalšie funkcie nájdete v aplikácii. Podrobnosti o jednotlivých funkciách sú v aplikácii.

## Starostlivosť a údržba

---

### Čistenie bočnej kefky a kefy

1. Potiahnite bočnú kefku smerom hore.
2. Stlačením a podržaním svoriek odstráňte kryt kefky, kefku vyberte a vytiahnite jej ložisko.
3. Bočnú kefku a kefu vyčistite čistiacou kefkou.
4. Po vyčistení znovu nasadte ložisko kefky, kefu, kryt kefky a bočnú kefku v uvedenom poradí.

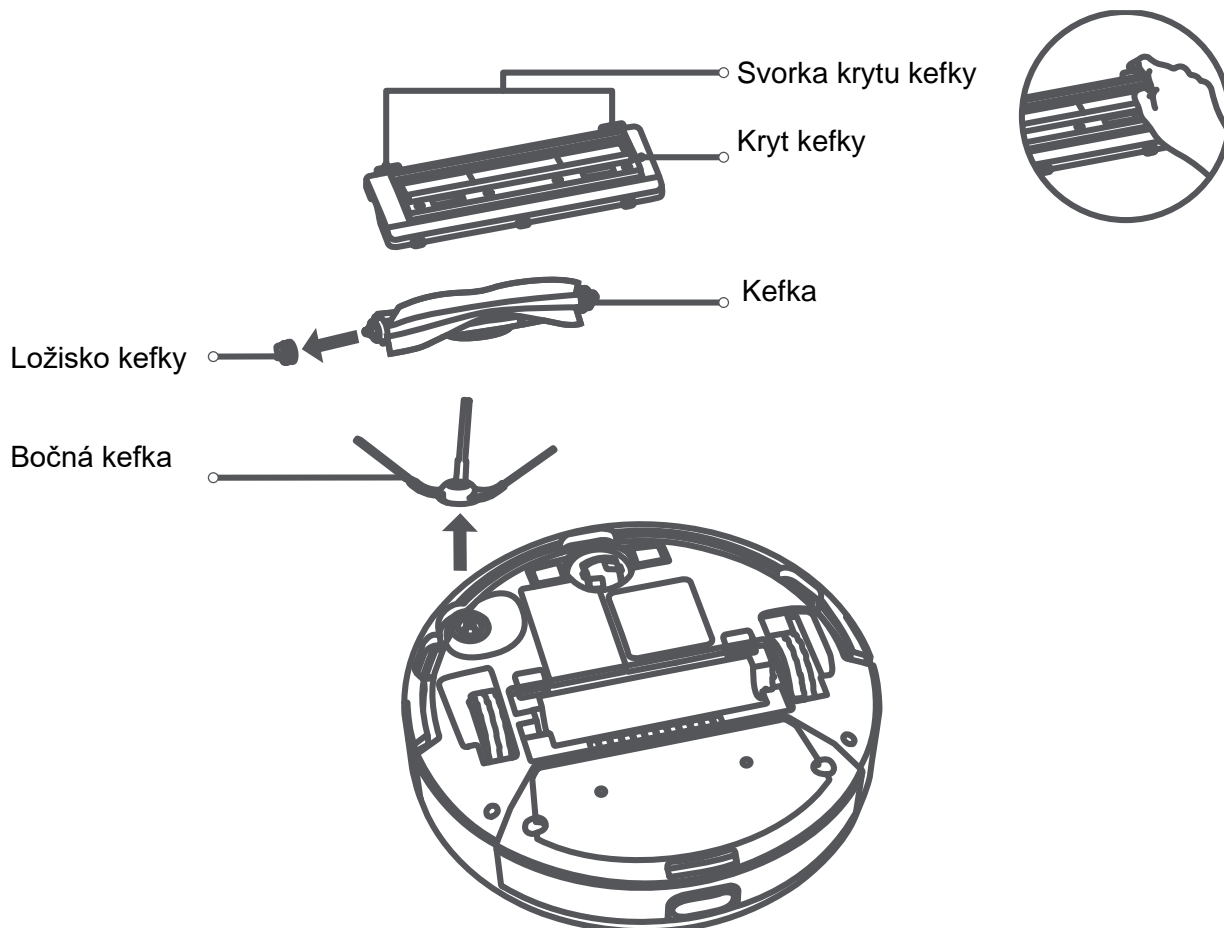

### Čistenie kefky

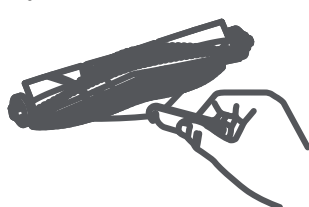

Odstrihnite vlasy

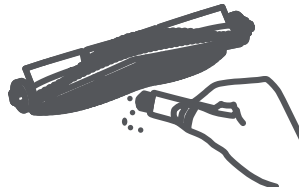

Vyčistite nečistoty

Diel	Frekvencia čistenia	Frekvencia výmeny
Bočná kefka	Každé 2 týždne	3 – 6 mesiacov
Kefka	Každý týždeň	6 – 12 mesiacov
Filter	Každý týždeň	3 – 6 mesiacov
Kryt kefky	/	3 – 6 mesiacov (alebo po opotrebovaní)
Mopovacia vložka	Po každom použití	3 – 6 mesiacov (alebo po opotrebovaní)

#### Poznámky:

- Informácie o čistení a údržbe zásobníka na prach s nádobou na vodu 2 v 1 a zostavou mopu nájdete na štítkoch na zásobníku a držiaku mopovacej vložky.
- Senzory a nabíjacie kontakty sa odporúča čistiť handričkou každé tri mesiace.
- Frekvencia výmeny je len referenčná. Ak je niektorý diel poškodený, mal by sa okamžite vymeniť, aby bolo zabezpečené efektívne čistenie.

Poznámka: Ilustrácie výrobku, príslušenstva a používateľského rozhrania v návode na obsluhu slúžia len na referenčné účely. V dôsledku neustáleho vylepšovania výrobku sa jeho vzhľad a funkcie môžu líšiť.

## Technické parametre

---

### Robotický vysávač

Meno	Robotický vysávač
Model	D106
Menovité napätie	14,4 V ===
Menovitý príkon	45 W
Nabíjacie napätie	20 V ===
Rozmery	ø 325 × 98 mm
Kapacita batérie	2900 mAh (menovitá kapacita) 3200 mAh (nominálna kapacita)
Čistá hmotnosť	3,5 kg
Bezdrôtové pripojenie	Wi-Fi IEEE 802.11 b/g/n 2,4 GHz Bluetooth 4.2
Prevádzková frekvencia	2400 – 2483,5 MHz
Maximálny výstupný výkon	< 20 dBm

Pri bežnom používaní tohto zariadenia by mala byť vzdialenosť medzi anténou a telom používateľa minimálne 20 cm.

## Nabíjací dok

Model	CDZD106
Menovitý vstup	20 V $\equiv$ 0,6 A
Menovitý výstup	20 V $\equiv$ 0,6 A
Rozměry	146 × 122 × 98 mm

## Napájecí adaptér

Výrobca	Zhongshan Baolijin Electronic Co., Ltd.
Model	BLJ15W200060P-VA
Vstup	100 – 240 V 50/60 Hz 0,5 A
Výstup	20,0 V $\equiv$ 0,6 A 12,0 W
Priemerná účinnosť v aktívnom stave	82,96 %
Účinnosť pri nízkom zaťažení (10 %)	60 %
Spotreba bez zaťaženia	0,10 W

## Napájecí adaptér

Výrobca	Zhongshan Baolijin Electronic Co., Ltd.
Model	BLJ15WJ200060P-V
Vstup	100 – 240 V $\sim$ 50/60 Hz 0,5 A
Výstup	20,0 V $\equiv$ 0,6 A 12,0 W
Priemerná účinnosť v aktívnom stave	82,96 %
Účinnosť pri nízkom zaťažení (10 %)	60 %
Spotreba bez zaťaženia	0,10 W

\* Tento výrobok je kompatibilný s dvoma typmi napájacích zdrojov, pričom oba spĺňajú požiadavky noriem na výrobky. Napájecí zdroj, ktorý je súčasťou balenia, s modelom BLJ15W200060P-VA alebo BLJ15WJ200060P-V, bude dodaný náhodne.

## Informácie o súlade s nariadeniami

---

### Vyhlásenie o zhode EÚ



Spoločnosť Shenzhen PICEA Robotics Co., Ltd. týmto vyhlasuje, že rádiové zariadenie typu D106 je v súlade s požiadavkami smernice Európskeho parlamentu a Rady 2014/53/EÚ. Úplné znenie vyhlásenia o zhode EÚ je k dispozícii na nasledujúcej internetovej adrese:  
<http://www.mi.com/global/service/support/declaration.html>

## Informácie o likvidácii a recyklácii OEEZ



Všetky výrobky označené týmto symbolom patria medzi odpad z elektrických a elektronických zariadení (OEEZ podľa smernice Európskeho parlamentu a Rady 2012/19/EÚ) a nemali by sa likvidovať spolu s netriedeným komunálnym odpadom. Namiesto toho by ste mali v záujme ochrany ľudského zdravia a životného prostredia odovzdať odpad zo svojho zariadenia na zbernom mieste určenom na recykláciu odpadu z elektrických a elektronických zariadení zriadenom vládnymi alebo miestnymi orgánmi. Správna likvidácia a recyklácia pomôžu predchádzať potenciálnym negatívnym dôsledkom na životné prostredie a na ľudské zdravie. Viac informácií o danom mieste, ako aj o podmienkach takýchto zberných miest, získate u predajcu alebo u miestnych úradov.

## VYHLÁSENIE O ZÁRUKU

---

TÁTO ZÁRUKA VÁM PRIZNÁVA ŠPECIFICKÉ PRÁVA. MÔŽETE MAŤ AJ INÉ PRÁVA PRIZNANÉ ZÁKONMI VAŠEJ KRAJINY, PROVINIE ALEBO ŠTÁTU. V NIEKTORÝCH KRAJINÁCH, PROVINIÁCH ALEBO ŠTÁTOCH MÔŽU SPOTREBITEĽSKÉ ZÁKONY PREDPISOVAŤ MINIMÁLNE TRVANIE ZÁRUKY. POKIAĽ TO ZÁKON NEPOVOLUJE INAK, SPOLOČNOSŤ XIAOMI NEVYLUČUJE, NEOBMEDZUJE ANI NEPOZASTAVUJE PRÁVA, KTORÉ VÁM MÔŽU BYŤ PRIZNANÉ. ABY STE ÚPLNE POROZUMELI SVOJIM PRÁVAM, ODPORUČAME VÁM INFORMOVAŤ SA O ZÁKONOH VAŠEJ KRAJINY, PROVINIE ALEBO ŠTÁTU.

### 1. OBMEDZENÁ ZÁRUKA NA VÝROBOK

Spoločnosť XIAOMI zaručuje, že v priebehu záručnej doby sa na výrobkoch nevyskytnú chyby v materiáloch a spracovaní pri normálnom používaní a používaní v súlade s príslušným návodom na obsluhu výrobku.

Trvanie a podmienky právnych záruk určujú príslušné miestne zákony. Viac informácií o výhodách spotrebiteľských záruk sa dozviete na oficiálnej webovej stránke spoločnosti Xiaomi <https://www.mi.com/global/support/warranty>

Spoločnosť Xiaomi zaručuje pôvodnému kupujúcemu, že v priebehu obdobia uvedeného vyššie sa pri normálnom používaní na jej výrobkoch značky Xiaomi nevyskytnú chyby v materiáloch a spracovaní.

Spoločnosť Xiaomi nezaručuje, že prevádzka výrobku bude nepretržitá alebo bezchybná.

Spoločnosť Xiaomi nezodpovedá za poškodenia, ku ktorým došlo pri nedodržaní pokynov týkajúcich sa používania výrobku.

### 2. NÁPRAVNÉ PROSTRIEDKY

Ak sa zistí chyba hardvéru a spoločnosť Xiaomi prijme v rámci záručnej doby platnú reklamáciu, spoločnosť Xiaomi buď (1) bezplatne opraví výrobok, (2) vymení výrobok, alebo (3) vráti sumu za výrobok po odpočítaní prípadných prepravných nákladov.

### 3. AKO ZÍSKAŤ ZÁRUČNÝ SERVIS

Ak chcete získať záručný servis, musíte výrobok doručiť v originálnom balení alebo v podobnom balení, ktoré zabezpečí adekvátnu ochranu výrobku, na adresu uvedenú spoločnosťou Xiaomi. S výnimkou prípadov, ktoré sú zakázané platnými zákonmi, môže spoločnosť Xiaomi od vás pred poskytnutím záručného servisu vyžadovať predloženie dokladov alebo dokladu o kúpe a/alebo splnenie registračných požiadaviek.

#### 4. VÝNIMKY A OBMEDZENIA

Pokiaľ spoločnosť Xiaomi nestanovila inak, táto obmedzená záruka sa vzťahuje iba na výrobok vyrobený spoločnosťou alebo pre spoločnosť Xiaomi, ktorý sa dá identifikovať pomocou ochranných známk, obchodného názvu alebo loga „Xiaomi“ alebo „Mi“.

Obmedzená záruka sa nevzťahuje na akékoľvek (a) poškodenie spôsobené zásahom prírody alebo vyššej moci, ako napríklad bleskom, tornádom, záplavou, požiarom, zemetrasením alebo inými vonkajšími príčinami; (b) poškodenie spôsobené nedbanlivosťou; (c) poškodenie spôsobené používaním na komerčné účely; (d) poškodenie spôsobené zmenami alebo modifikáciami akýchkoľvek častí výrobku; (e) poškodenie spôsobené používaním

s inými výrobkami, ktoré nie sú značky Xiaomi; (f) poškodenie spôsobené nehodou, zneužitím alebo nesprávnym použitím; (g) poškodenie spôsobené používaním výrobku mimo rozsahu povoleného alebo zamýšľaného používania stanoveného spoločnosťou Xiaomi alebo používaním nesprávneho napätia alebo napájacieho zdroja; alebo (h) poškodenie spôsobené servisom (vrátane vylepšenia a rozšírenia) akoukoľvek osobou, ktorá nie je zástupcom spoločnosti Xiaomi.

Za zálohovanie údajov, softvéru alebo iných materiálov, ktoré si ukladáte alebo uchováate vo výrobku, zodpovedáte vy sami. Je pravdepodobné, že počas servisu dôjde k strate alebo preformátovaniu údajov, softvéru alebo iných materiálov v rámci zariadenia. Spoločnosť Xiaomi nezodpovedá za takéto poškodenie alebo stratu.

Žiadny predajca, zástupca ani zamestnanec spoločnosti Xiaomi nemá oprávnenie na akékoľvek úpravy, rozširovanie alebo dopĺňanie tejto obmedzenej záruky. Ak sa niektorá podmienka považuje za nezákonnú alebo nevyhmáateľnú, zákonnosť alebo vymáateľnosť zostávajúcich podmienok tým nie je dotknutá.

Popredajné služby môžu byť obmedzené na krajinu alebo región, kde bol výrobok pôvodne zakúpený, okrem prípadov, kedy to zakazuje zákon, alebo inak určuje spoločnosť Xiaomi.

Na výrobky, ktoré neboli riadne dovezené a/alebo neboli riadne vyrobené spoločnosťou Xiaomi a/alebo neboli riadne získané od spoločnosti Xiaomi alebo oficiálneho predajcu spoločnosti Xiaomi, sa tieto záruky nevzťahujú. Na základe platných zákonov môžete mať nárok na záruky od neoficiálneho predajcu, ktorý výrobok predal. Preto vám spoločnosť Xiaomi odporúča, aby ste sa obrátili na predajcu, od ktorého ste si výrobok zakúpili. Tieto záruky sa nevzťahujú na Hongkong a Taiwan.

#### 5. PREDPOKLADANÉ ZÁRUKY

S výnimkou prípadov, ktoré sú zakázané platnými zákonmi, majú všetky predpokladané záruky (vrátane

záruk predajnosti a vhodnosti na konkrétny účel) obmedzené trvanie maximálne počas doby tejto obmedzenej záruky. Niektoré jurisdikcie neumožňujú obmedzenia trvania predpokladanej záruky, a preto sa vyššie uvedené obmedzenie nebude v týchto prípadoch uplatňovať.

#### 6. OBMEDZENIE ŠKÔD

S výnimkou prípadov, ktoré sú zakázané platnými zákonmi, nezodpovedá spoločnosť Xiaomi za akékoľvek škody spôsobené nehodami, nepriame, špeciálne alebo následné škody vrátane, no nie výlučne, straty ziskov, príjmov alebo údajov, škody vyplývajúce z akéhokoľvek porušenia výslovných alebo predpokladaných záruk alebo podmienok alebo podľa akejkolvek inej právnej teórie dokonca aj v prípade, ak spoločnosť Xiaomi bola informovaná o možnosti takýchto škôd. Niektoré jurisdikcie neumožňujú vylúčenie alebo obmedzenie špeciálnych, nepriamych alebo následných škôd, takže vyššie uvedené obmedzenia alebo vylúčenia sa na vás nemusia vzťahovať.

## 7. KONTAKTY SPOLOČNOSTI XIAOMI

Zákazníci môžu navštíviť webovú stránku: <https://www.mi.com/global/support/warranty>

Kontaktnou osobou pre služby po predaji môže byť akákoľvek osoba z autorizovanej servisnej siete spoločnosti Xiaomi, autorizovaní distribútori alebo predajca, u ktorého ste si výrobok zakúpili. V prípade pochybností kontaktujte príslušnú osobu, ktorú vám odporučí spoločnosť Xiaomi.

Ďalšie informácie získate na stránke [www.mi.com](http://www.mi.com)

Vyrobené pre: Xiaomi Communications Co., Ltd.

Výrobca: Shenzhen PICEA Robotics Co., Ltd.

Adresa: A1802, Kerun Building, Intersection of Kelian Road and Tongren Road,  
Tianliao Community, Yutang Street, Guangming District, Shenzhen,  
Guangdong Province, Čína

Dovozca:

Mystical, a.s.

Tomášikova 50/B, 831 04 Bratislava, IČO 3628051