

# Vysávač s mopom Mi Robot Vacuum-Mop Pro – návod na použitie

### Obmedzenia používania

- Tento spotrebič nie je určený na použitie osobami (vrátane detí) so zníženými fyzickými, vnemovými alebo duševnými schopnosťami alebo nedostatkom skúseností a vedomostí okrem prípadov, kedy im boli poskytnuté usmernenia a dohľad pri používaní spotrebiča zo strany osoby zodpovednej za ich bezpečnosť.
- V prípade detí je potrebný dozor, ktorý zaistí, že sa nebudú so spotrebičom hrať.
- Čistenie a údržbu používateľom nesmú vykonávať deti bez dozoru (EÚ).
- Nástroje na čistenie hlavnej kefky udržiavajte mimo dosahu detí.
- Vlasy, voľné oblečenie, prsty a ďalšie časti tela udržiavajte ďalej od otvorov a pohyblivých častí.
- Vysávač s mopom nepoužívajte na čistenie žiadnych horiacich látok.
- Vysávač s mopom nezdvíhajte za kryt s laserovým radarom.
- Pred čistením alebo údržbou vysávač s mopom vypnite a nabíjací dok odpojte od elektriny.
- Tento vysávač s mopom je určený výhradne na čistenie podláh v domácnosti. Nepoužívajte ho vonku, napríklad na otvorenom balkóne, na povrchoch, ktoré nie sú podlahou – napríklad na sedačke, a ani v komerčnom či priemyselnom prostredí.
- Pokiaľ neexistuje ochranná bariéra, vysávač s mopom nepoužívajte na miestach nad úrovňou zeme, napríklad na poschodí, na otvorenom balkóne alebo na hornej strane nábytku.
- Vysávač s mopom nepoužívajte pri teplote okolia vyššej ako 40 °C a nižšej ako 0 °C, ani na podlahách s rozliatymi kvapalinami alebo lepkavými látkami.
- Aby ste predišli ťahaniam káblov pri čistení, pred použitím vysávača s mopom zdvihnite z podlahy akékoľvek káble.
- Aby ste predišli blokovaniu vysávača s mopom a jeho kontaktu s akýmikoľvek krehkými (napr. vázy) alebo voľnými predmetmi (napr. plastové sáčky) na podlahe a ich poškodeniu, pred použitím ich odstráňte z podlahy.
- Keď sa vysávač s mopom pohybuje alebo stojí, nepokladajte naň deti, domáce zvieratá ani akékoľvek ďalšie predmety.
- Vysávač s mopom nepoužívajte na čistenie kobercov.
- Nepoužívajte vysávač s mopom na zberanie tvrdých ani ostrých predmetov, ako sú napríklad stavebné materiály, sklo alebo kince.
  
- Do vysávača s mopom nestriekajte žiadne kvapaliny (pred opätovnou inštaláciou zásobníka na prach skontrolujte, či je úplne suchý).
- Vysávač s mopom nepokladajte dolu hlavou (kryt s laserovým radarom by sa nemal nikdy dotýkať podlahy).
- Tento výrobok používajte výhradne podľa pokynov v používateľskej príručke alebo v sprievodcovi rýchlym štartom. Za straty alebo poškodenia, ktoré vzniknú z dôvodu nesprávneho používania tohto výrobku, zodpovedajú používatelia.



Spoločnosť Foshan Viomi Electrical Technology Co., Ltd. týmto vyhlasuje, že rádiové zariadenie typu STYTJ02YM je v súlade s požiadavkami smernice Európskeho parlamentu a Rady 2014/53/EÚ. Úplné znenie vyhlásenia o zhode EÚ je k dispozícii na nasledujúcej internetovej adrese:

<http://www.mi.com/global/service/support/declaration.html>

Ďalšie informácie získate na lokalite [www.mi.com](http://www.mi.com)

Vyrobené pre: Xiaomi Communications Co., Ltd.

Výrobca: Foshan VIOMI Electrical Technology Co., Ltd. (spoločnosť iniciatívy Mi Ecosystem)

Adresa: 4F, Building 7 & 2F, Building 1, No. 2 North of Xinxu Fourth Street Xiashi Village Committee of Lunjiao Sub-district Office, Shunde District, Foshan City, Guangdong Province, Čína

## Batérie a nabíjanie

- Nepoužívajte batériu, nabíjačku ani nabíjací dok od iných výrobcov. Používajte výhradne s napájacím zdrojom <BLJ24W200120P-V>.
- Pri vyberaní batérie musí byť spotrebič odpojený od elektrickej siete.
- Tento spotrebič obsahuje batérie, ktoré môžu vymieňať iba kvalifikované osoby.
- Nabíjací dok nepokladajte do blízkosti zdroja tepla, ako je napríklad radiátor.
- Žiadnu časť vysávača s mopom neutierajte handričkou navlhčenou vo vode ani inej kvapaline.
- Aby sa predišlo riziku, poškodenú napájaciu šnúru musí vymeniť výrobca, jeho servisný zástupca alebo podobne kvalifikované osoby.
- Staré batérie nelikvidujte nevhodným spôsobom. Pred likvidáciou vysávača s mopom ho odpojte od elektriny, vyťahnite z neho batériu a zlikvidujte spôsobom šetrným k životnému prostrediu.
- Pri preprave vysávač s mopom vypnite. Pokiaľ je to možné, prepravujte ho v pôvodnom obale.
- Ak vysávač s mopom nebudete dlhšiu dobu používať, úplne ho nabite, vypnite a odložte na chladnom a suchom mieste. Aby ste predišli poškodeniu batérie, vysávač s mopom nabite aspoň raz za mesiac.

Laserový radar použitý v tomto výrobku spĺňa normu IEC 60825-1:2014 pre bezpečnosť laserových výrobkov triedy 1. Nevyžaruje žiadne laserové žiarenie, ktoré by bolo škodlivé pre ľudské telo.

## Opis výrobku

### Výrobok a zoznam príslušenstva

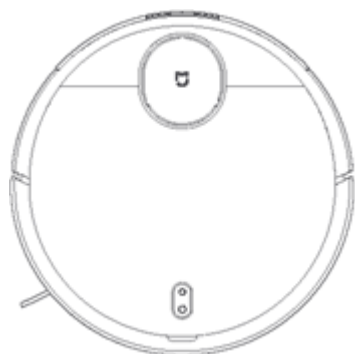

Vysávač s mopom

#### Príslušenstvo k vysávaču s mopom

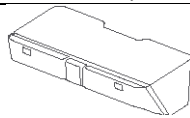

Zásobník na prach (pre režim čistenia)



Čistiaca kefka



Hlavná kefka

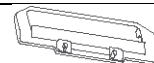

Kryt hlavnej kefky

#### Obsah škatule s príslušenstvom



Zásobník na prach 2 v 1 so zásobníkom na vodu (pre režimy vysávania a mopovania)



2 bočné kefky



Nabíjací dok



Napájací adaptér

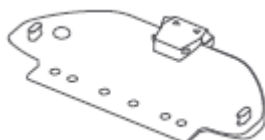

Držiak mopu



Mokrý mop

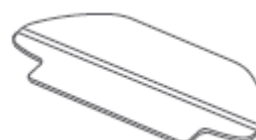

Vlhký mop



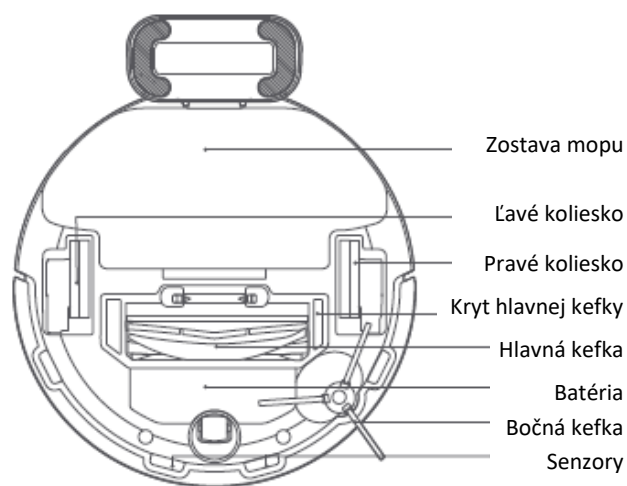
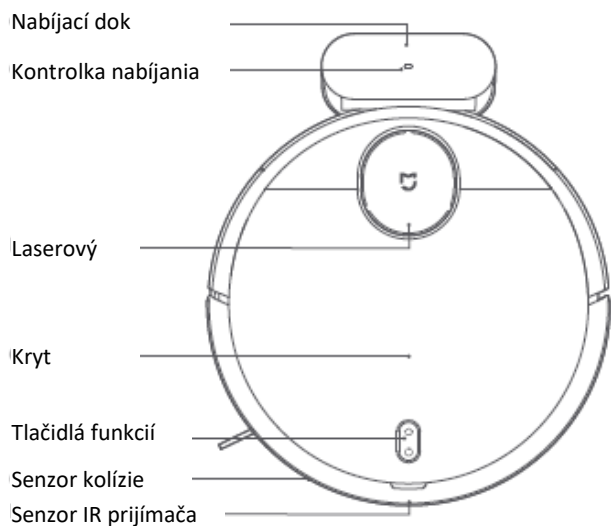

Návod na použitie

Poznámka: Ilustrácie výrobku, príslušenstvo a používateľské rozhranie v návode na použitie slúžia len na referenčné účely. V dôsledku vylepšovania sa výrobok a jeho funkcie môžu líšiť.



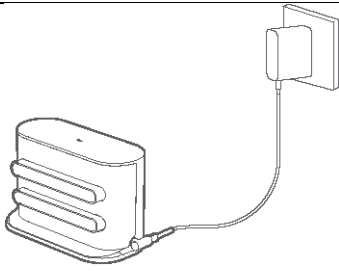
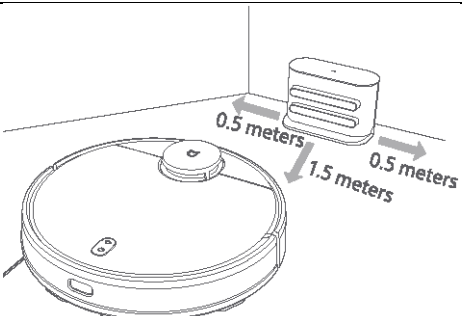
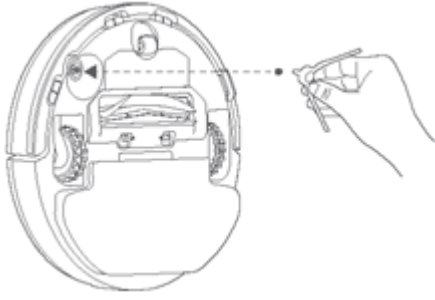

Dok	Stav kontrolky			
Stlačením pošlete vysávač s mopom späť do nabíjacieho doku	Pomaly blikajúca žltá	Návrat do doku na nabitie/slabá batéria	Blikajúca biela	Sieť Wi-Fi nie je pripojená
<b>Tlačidlo zapnutia/čistenia</b> Stlačením spustíte alebo pozastavíte čistenie. Stlačením a podržaním na 3 sekundy vysávač s mopom zapnete alebo vypnete.	Pulzujúca žltá	Nabíjanie	Pomaly blikajúca biela	Čaká sa na konfiguráciu siete
	Blikajúca červená	Chyba	Pulzujúca biela	Zapínanie/aktualizácia firmvéru
	Biela	Zapnuté/normálna prevádzka/plne nabité/pripojené k sieti Wi-Fi		

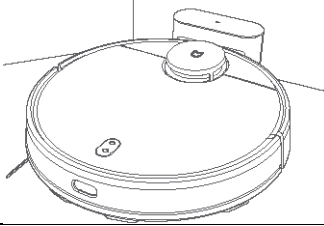
## Inštalácia

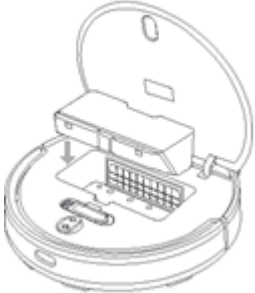

<p>1. Nabíjaci dok pripojte do elektrickej zásuvky.</p> 	<p>3. Nabíjaci dok položte ku stene na rovný povrch.</p> 
<p>2. Podľa obrázka nainštalujte do ľavého horného rohu vysávača s mopom bočnú kefku. V balení sa nachádza aj druhá bočná kefka (náhradná), ktorú nie je treba inštalovať.</p> 	<p>4. Pri prvom použití vysávača s mopom ho zapnite stlačením tlačidla  na 3 sekundy. Keď sa rozsvieti kontrolka, ručne vložte vysávač s mopom do nabíjacieho doku a nechajte ho nabíť. Ak počas čistenia stlačíte na vysávači s mopom tlačidlo , automaticky sa vráti nabíť sa do nabíjacieho doku.</p> 
	<p>Biela: Zapnuté/normálna prevádzka/plne nabité/pripojené k sieti Wi-Fi Pulzujúca žltá: Nabíjanie Blikajúca červená: Chyba</p>

## Inštalácia príslušenstva pre požadovaný režim

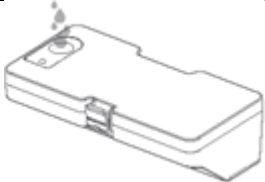

Režim čistenia: Nainštalujte zásobník na prach alebo zásobník na prach 2 v 1 so zásobníkom na vodu.

	<p>1. Otvorte kryt vysávača s mopom a vo vyobrazenom smere vložte zásobník na prach alebo zásobník na prach 2 v 1 so zásobníkom na vodu tak, aby zacvakol na miesto.</p>
	<p>2. Zapnite vysávač s mopom. Teraz je pripravený na čistenie.</p>

Režim vysávania a mopovania: Nainštalujte zásobník na prach 2 v 1 so zásobníkom na vodu, držiak mopu a mop.

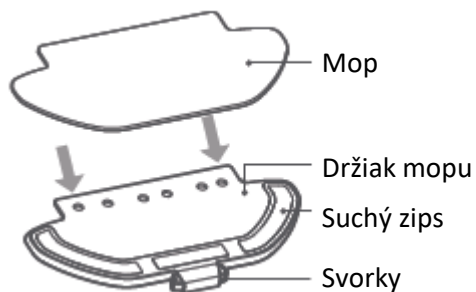
	<p>1. Otvorte veko zásobníka na vodu, naplňte zásobník a veko nasadte späť.</p>
	<p>2. Do vysávača s mopom nainštalujte zásobník na prach 2 v 1 so zásobníkom na vodu, aby zacvakol na miesto.</p>
	<p>3. Mop priložte k držiaku a pevne k sebe zatlačte suché zipsy.</p>

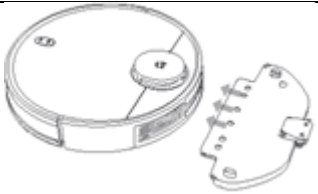

	<p>4. Stisnite svorky a držiak mopu vložte podľa obrázka vodorovne do spodnej časti vysávača s mopom.</p>
	<p>5. Zapnite vysávač s mopom. Teraz je pripravený na vysávanie a mopovanie.</p>



#### Preventívne opatrenia:

1. Nabíjací dok nepokladajte na miesto s priamym slnečným svetlom.
2. Na každej strane nabíjacieho doku zabezpečte aspoň 0,5 m voľného priestoru, pred nabíjacím dokom aspoň 1,5 m.
3. Ak sa vysávač s mopom nedokáže zapnúť z dôvodu slabej batérie, položte ho priamo do nabíjacieho doku a nechajte ho nabíť.
4. Vysávač s mopom sa v nabíjacom doku automaticky zapne.
5. Keď je vysávač s mopom vložený v nabíjacom doku, nedá sa vypnúť.
6. Keď sa vysávač s mopom nabíja alebo ak ho nepoužívate, vyberte z neho zásobník na vodu a držiak mopu.
7. Aby sa vysávač s mopom nezachytil o koberec, použite virtuálnu stenu alebo nastavte obmedzenia pre miesta pokryté kobercami.
8. Aby ste predišli nadmernému hromadeniu nečistôt, zásobník na prach pravidelne čistite. Vyhnite sa tým zníženiu čistiaceho výkonu vysávača s mopom.
9. V režime čistenia možno vysávač s mopom používať dvoma spôsobmi. Buď s nasadeným zásobníkom na prach, alebo so zásobníkom na prach 2 v 1 so zásobníkom na vodu.

#### Ako sa zariadenie používa

##### Zapnutie/vypnutie

Keď je vysávač s mopom v nabíjacom doku, automaticky sa zapne a nedá sa vypnúť.

Ak chcete vysávač s mopom zapnúť ručne, podržte tlačidlo  stlačené dovedy, pokiaľ sa nerozsvieti kontrolka. Keď je vysávač s mopom v pohotovostnom režime a nie je v nabíjacom doku, vypnete ho podržaním tlačidla .

##### Čistenie



Vysávač s mopom zapnite a potom stlačte tlačidlo . V závislosti od nainštalovaného príslušenstva začne vysávač s mopom automaticky vysávať alebo mopovať.

##### Nabíjanie

Vysávač s mopom zapnite. Stlačením tlačidla  ho môžete poslať do doku nabíť sa.

Keď vysávač s mopom dokončí úlohu čistenia, automaticky sa vráti nabíť sa do doku. Kontrolka bude blikať nažlto. Ak počas úlohy čistenia hrozí riziko vybitia batérie, vysávač s mopom sa automaticky vráti nabíť sa do nabíjacieho doku. Po úplnom nabití bude vysávač s mopom pokračovať v čistení tam, kde skončil. Keď sa vysávač s mopom automaticky vypne z dôvodu slabej batérie, vložte ho ručne do nabíjacieho doku a skontrolujte, či nabíjacie koncovky majú dobrý kontakt.

##### Pozastavenie

Pokiaľ je vysávač s mopom v prevádzke, pozastavíte ho stlačením akéhokoľvek tlačidla. Stlačením tlačidla  môžete pokračovať v čistení. Stlačením tlačidla  ukončíte aktuálnu úlohu čistenia a odošlete vysávač s mopom späť do nabíjacieho doku.



## Režim spánku

Po 5 minútach nečinnosti sa vysávač s mopom automaticky prepne do režimu spánku. Ak ho chcete prebudiť, stlačte ľubovoľné tlačidlo alebo použite aplikáciu.

- Vysávač s mopom sa neprepne do režimu spánku, keď je v nabíjacom doku.
- Keď bol vysávač s mopom v režime spánku 12 hodín, automaticky sa vypne.

## Chybový stav

Ak sa počas používania vysávača s mopom vyskytne chyba, kontrolka začne blikať načerveno a ozve sa hlasové upozornenie.

Riešenie môžete vyhľadať v časti Riešenie porúch.

Ak do 5 minút nevykonáte žiadny úkon, vysávač s mopom sa automaticky prepne do režimu spánku.

## Doplnenie vody alebo čistenie mopu počas čistenia

Ak potrebujete doplniť do vysávača s mopom vodu alebo vyčistiť mop počas úlohy čistenia, pozastavte ho stlačením

ľubovoľného tlačidla a vyberte zásobník na vodu. Po doplnení vody alebo vyčistení mopu vráťte zásobník na vodu a mop späť a stlačením tlačidla  môžete pokračovať v úlohe čistenia.

## Predvoľby čistenia

V aplikácii Mi Home/Xiaomi Home sú dostupné štyri režimy vysávania: Silent (Tichý), Standard (Štandardný), Medium (Stredný) a Turbo. Predvolený je režim Standard (Štandardný).

## Režim Do Not Disturb (Nerušiť)

V režime Do Not Disturb (Nerušiť) nebude vysávač s mopom pokračovať v čistení, nevykoná plánované čistenie ani nebude prehrávať hlasové upozornenia.

Režim Do Not Disturb (Nerušiť) je v predvolenom nastavení povolený a dá sa zakázať pomocou aplikácie.

## Pokračovanie v čistení

Vysávač s mopom je vybavený funkciou pokračovania v čistení. Ak počas úlohy čistenia hrozí riziko vybitia batérie, vysávač s mopom sa automaticky vráti nabiť sa do nabíjacieho doku. Po úplnom nabití bude vysávač s mopom pokračovať v čistení tam, kde skončil. Ak je úloha čistenia ukončená ručne, keď sa vysávač s mopom nabíja, čistenie sa nedokončí.

## Vybraná oblasť

V aplikácii môžete zvoliť vybranú oblasť. Vysávač s mopom potom vyčistí len tú oblasť, ktorú vyberiete.

## Konkrétne miesto na čistenie

Prostredníctvom aplikácie môžete vybrať konkrétne miesto na mape. Vysávač s mopom potom automaticky prejde na toto miesto a vyčistí tam plochu s rozmerom 2 × 2 metre.

## Plánované čistenie

V aplikácii môžete naplánovať časy, kedy má prebiehať čistenie. Vysávač s mopom automaticky spustí čistenie v naplánované časy. Po dokončení čistenia sa automaticky vráti do nabíjacieho doku nabiť sa.

Poznámka: Ak je povolený režim Do Not Disturb (Nerušiť), vysávač s mopom nevykoná plánované čistenie počas obdobia, kedy nemá rušiť.

## Virtuálne steny/zakázané oblasti

V aplikácii môžete nastaviť virtuálne steny a zakázané oblasti. Zabráňte tak vstupu vysávača s mopom na miesta, ktoré nechcete čistiť.

## Inteligentné mapovanie

V aplikácii môžete povoliť inteligentné mapovanie. Vysávač s mopom tak po dokončení úlohy čistenia a nabíjania automaticky aktualizuje svoju mapu.

## Pripojenie k aplikácii Mi Home/Xiaomi Home

---

Tento výrobok je kompatibilný s aplikáciou Mi Home/Xiaomi Home\*. Zariadenie môžete ovládať a spárovať s ďalšími inteligentnými zariadeniami v domácnosti pomocou aplikácie Mi Home/Xiaomi Home.



Naskenujte QR kód, stiahnite si aplikáciu a nainštalujte ju. Ak je už aplikácia nainštalovaná, budete presmerovaní na stránku konfigurácie pripojenia. Prípadne vyhľadajte aplikáciu „Mi Home/Xiaomi Home“ v obchode s aplikáciami, stiahnite si ju a nainštalujte.



Spustíte aplikáciu Mi Home/Xiaomi Home, ťuknite na symbol „+“ vpravo hore a následne pridajte svoje zariadenie podľa príslušných pokynov.

\* V Európe (s výnimkou Ruska) je aplikácia označovaná názvom Xiaomi Home. Za predvolený sa považuje názov aplikácie zobrazený na vašom zariadení.

### Poznámka:



Medzičasom mohlo dôjsť k aktualizácii aplikácie. Postupujte podľa pokynov na základe aktuálnej verzie.





### Reset Wi-Fi

Po zmene smerovača alebo hesla k sieti Wi-Fi budete musieť zresetovať Wi-Fi pripojenie vysávača s mopom. Zapnite vysávač s mopom a súčasne podržte stlačené tlačidlá  a  dovtedy (asi 3 sekundy), pokiaľ sa neozve hlasový oznam „Waiting for the network configuration“ (Čaká sa na konfiguráciu siete). Po úspešnom zresetovaní Wi-Fi pripojenia môžete vysávač s mopom pripojiť znova.

Poznámka: Podporované sú iba siete Wi-Fi v pásme 2,4 GHz.

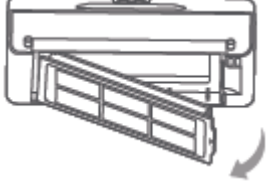
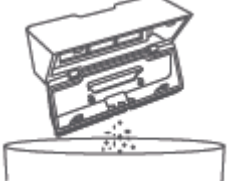
### Obnovenie výrobných nastavení

5 sekúnd podržte stlačené tlačidlo . Keď sa ozve hlasový oznam „Factory settings will be restored“ (Budú obnovené výrobné nastavenia), znova stlačte a podržte stlačené tlačidlo  dovtedy (asi 5 sekúnd), pokiaľ sa neozve „Restoring factory settings“ (Obnovenie výrobných nastavení). Po úspešnom obnovení nastavení sa vymažú všetky používateľské údaje a ozve sa hlasový oznam „Factory settings restored successfully“ (Výrobné nastavenia boli úspešne obnovené).

Zásobník na prach		Zásobník na prach 2 v 1 so zásobníkom na vodu	
	1. Podľa obrázka otvorte kryt vysávača s mopom, vytiahnite zásobník na prach a následne otvorte veko.		1. Podľa obrázka otvorte kryt vysávača s mopom, vytiahnite zásobník na prach 2 v 1 so zásobníkom na vodu a následne vytiahnite filter.
	2. Vyprázdnite obsah zásobníka na prach.		2. Vyprázdnite obsah zásobníka na prach. Zásobník vyčistíte pomocou čistiacej kefky, zarovnajete ho a znova vložte filter.
	3. Zásobník na prach vyčistíte pomocou priloženej čistiacej kefky.		
	4. Zásobník na prach vložte späť do vysávača s mopom, pokiaľ nezacvakne na miesto. Kryt vysávača s mopom následne zatvorte.		3. Zásobník na prach 2 v 1 so zásobníkom na vodu vložte späť do vysávača s mopom, pokiaľ nezacvakne na miesto. Kryt vysávača s mopom potom zatvorte.

## Filter

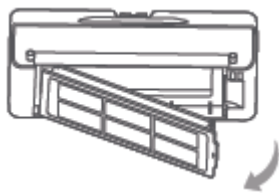

Ak chcete vyčistiť filter v zásobníku na prach a v zásobníku na prach 2 v 1 so zásobníkom na vodu, vytiahnite ho podľa obrázka.

- Filter prepláchnite vo vode, dôkladne ho vysušte a potom znova vložte do zásobníka na prach alebo zásobníka na prach 2 v 1 so zásobníkom na vodu.
- Aby sa zabránilo upchatiu filtra, odporúča sa pravidelne ho čistiť pomocou čistiacej kefky.
- Odporúča sa filter meniť každých 3 až 6 mesiacov.

## Hlavná kefka

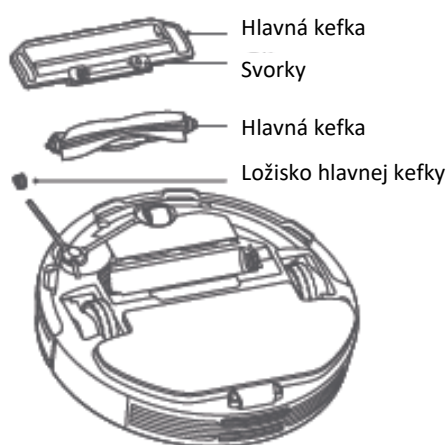

1. Vysávač s mopom otočte dolu hlavou, stisnite svorky a vytiahnite kryt hlavnej kefky.
  2. Vytiahnite hlavnú kefku a ložisko hlavnej kefky.
  3. Hlavnú kefku vyčistite čistiacou kefkou.
  4. Hlavnú kefku a jej ložisko nainštalujte späť. Kryt hlavnej kefky nasadte späť a zatlačte ho tak, aby zacvakol na miesto.
- Poznámka: Na dosiahnutie optimálnej účinnosti čistenia odporúčame hlavnú kefku meniť každých 6 až 12 mesiacov.

## Bočná kefka

Bočnú kefku pravidelne vymieňajte a čistite.

Na dosiahnutie optimálnej účinnosti čistenia odporúčame bočnú kefku meniť každých 3 až 6 mesiacov.

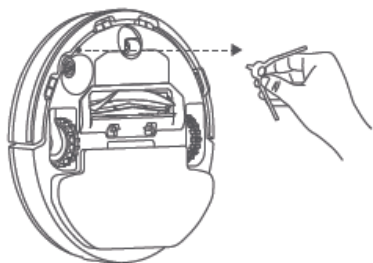

## Senzory zabráňujúce pádu

Senzory zabráňujúce pádu čistite mäkkou handričkou každé tri mesiace.



## Najčastejšie otázky

---

<b>Porucha</b>	<b>Možné príčiny</b>
Vysávač s mopom sa nezapne	<ol style="list-style-type: none"><li>1. Slabá batéria. Vysávač s mopom nabite a skúste to znova.</li><li>2. Okolité teplota je príliš nízka (menej ako 0 °C) alebo príliš vysoká (viac ako 40 °C).</li></ol>
Vysávač s mopom nezačne čistiť	Slabá batéria. Vysávač s mopom nabite a skúste to znova.
Vysávač s mopom sa nevráti do nabíjacieho doku	<ol style="list-style-type: none"><li>1. Okolo nabíjacieho doku je príliš veľa prekážok. Nabíjací dok umiestnite do otvorenejšieho priestoru.</li><li>2. Vysávač s mopom je príliš ďaleko od nabíjacieho doku. Presuňte ho bližšie k nabíjaciemu doku a skúste to znova.</li></ol>
Vysávač s mopom nefunguje	Vysávač s mopom vypnite a potom znova zapnite.
Vysávač s mopom vydáva nezvyčajný hluk	Do hlavnej kefky, bočnej kefky alebo ľavého/pravého kolieska sa možno zachytil cudzí predmet. Vysávač s mopom vypnite a odstráňte všetky nečistoty.
Vysávač s mopom nedokáže čistiť účinným spôsobom alebo po sebe zanecháva prach	<ol style="list-style-type: none"><li>1. Zásobník na prach je plný. Vysypte jeho obsah.</li><li>2. Filter je zablokovaný. Vyčistite ho.</li><li>3. Do hlavnej kefky sa zachytil cudzí predmet. Vyčistite ho.</li></ol>
Vysávač s mopom sa nedokáže pripojiť k sieti Wi-Fi	<ol style="list-style-type: none"><li>1. Slabý signál siete Wi-Fi. Skontrolujte, či sa vysávač s mopom nachádza na mieste s dobrým pokrytím signálom Wi-Fi.</li><li>2. Nastal problém s pripojením do siete Wi-Fi. Zresetujte nastavenie siete Wi-Fi, prevezmite si najnovšiu verziu aplikácie a skúste sa znova pripojiť.</li></ol>
<b>Porucha</b>	<b>Možné príčiny</b>
Vysávač s mopom nepokračuje v čistení	<ol style="list-style-type: none"><li>1. Skontrolujte, či vysávač s mopom nie je v režime Do Not Disturb (Nerušit), ktorý mu zabráňuje pokračovať v čistení.</li><li>2. Vysávač s mopom nebude pokračovať v čistení, ak sa ručne nabíja alebo bol vložený do nabíjacieho doku.</li></ol>
Vysávač s mopom sa po prenesení nevráti do nabíjacieho doku	Ak vysávač s mopom presuniete do väčšej vzdialenosti, môže začať s opätovným mapovaním svojho okolia. Ak je vysávač s mopom príliš ďaleko od nabíjacieho doku, nemusí sa dokázať sám vrátiť. V takomto prípade ho budete musieť do nabíjacieho doku vložiť ručne.
Vysávač s mopom sa nenabíja	Skontrolujte, či je okolo nabíjacieho doku dostatok otvoreného priestoru a či sa na nabíjajúcich kontaktoch nenachádza prach ani žiadne nečistoty.
Vysávač s mopom nevykonáva plánované čistenie	Skontrolujte, či je vysávač s mopom pripojený do siete. Inak sa nebude môcť synchronizovať s aplikáciou a vykonať plánované čistenia.
Vysávač s mopom sa prepína do režimu offline	Skontrolujte, či je vysávač s mopom pripojený do siete a či zostáva po celú dobu v dosahu siete Wi-Fi.
Vysávač s mopom sa nedokáže v aplikácii pripojiť k sieti „viomi-vacuum-v7_miapXXXX“	Skontrolujte, či sú nabíjací dok a vysávač s mopom v dosahu siete Wi-Fi a či majú dobrý signál. Podľa návodu na použitie zresetujte nastavenie siete Wi-Fi a vysávač s mopom spárujte znova.

## Riešenie porúch

<b>Porucha</b>	<b>Riešenie</b>
Chyba 1: Skontrolujte, či laserový senzor vzdialenosti nie je blokovaný.	Odstráňte akékoľvek cudzie predmety, ktoré by mohli blokovať alebo prekážať laserovému senzoru vzdialenosti, alebo vysávač s mopom presuňte na nové miesto a znova ho aktivujte.
Chyba 2: Senzor zabráňujúci pádu vytrite, vysávač s mopom presuňte na nové miesto a znova ho aktivujte.	Časť vysávača s mopom môže byť vo vzduchu. Presuňte vysávač s mopom na iné miesto a znova ho aktivujte. Senzor zabráňujúci pádu je znečistený, utrite z neho nečistoty.
Chyba 3: Bolo rozpoznané silné magnetické pole. Vysávač s mopom znova aktivujte ďalej od virtuálnych stien.	Vysávač s mopom sa možno nachádza príliš blízko virtuálnej steny. Vysávač s mopom presuňte na nové miesto a znova ho aktivujte.
Chyba 4: Zo senzora kolízie odstráňte cudzie predmety.	Senzor kolízie môže byť zaseknutý. Opatrne naň niekoľkokrát ťuknite, aby ste z neho odstránili akékoľvek cudzie predmety. Ak z neho nič nevypadne, presuňte vysávač s mopom na iné miesto a znova ho aktivujte.
Chyba 5: Vysávač s mopom pracuje pri netypickej teplote.	Prevádzková teplota vysávača s mopom je príliš vysoká alebo príliš nízka. Počkajte, kým sa teplota nenormalizuje a potom to skúste znova.
Chyba 6: Chyba nabíjania. Skúste vyčistiť nabíjacie kontakty.	Nabíjacie kontakty na nabíjacom doku a vysávači s mopom vyutierajte suchou handričkou.
Chyba 7: Vysávač s mopom položte na rovný povrch a znova ho aktivujte.	Vysávač s mopom je pri spustení naklonený. Vysávač s mopom presuňte na rovný povrch a znova ho aktivujte. Rovnováhu vysávača s mopom môžete zresetovať aj v aplikácii a následne ho znova aktivovať.
<b>Porucha</b>	<b>Riešenie</b>
Chyba 8: Znova nainštalujte zásobník na prach a filter.	Skontrolujte, či sú zásobník na prach a filter nainštalované správne. Ak chyba pretrváva, skúste filter vymeniť.
Chyba 9: Vysávač s mopom presuňte na nové miesto a znova ho aktivujte	Koliesko môže byť nad zemou. Presuňte vysávač s mopom na iné miesto a znova ho aktivujte.
Chyba 10: Z okolia vysávača s mopom odstráňte všetky prekážky.	Vysávač s mopom sa mohol zachytiť alebo uviaznuť. Z jeho okolia odstráňte všetky prekážky.
Chyba 11: Skontrolujte, či je zásobník na vodu vložený správne.	Skontrolujte, či je zásobník na vodu alebo zásobník na prach 2 v 1 so zásobníkom na vodu bezpečne vložený.
Chyba 12: Skontrolujte, či je mop správne vložený.	Skontrolujte, či sú držiak mopu a mop bezpečne vložené.
Chyba 13: Nepodarilo sa vrátiť do nabíjacieho doku.	Vysávač s mopom položte do nabíjacieho doku.
Chyba 14: Slabá batéria. Nabite ju.	Vysávač s mopom položte do nabíjacieho doku a po úplnom nabití ho znova aktivujte.
Chyba 15: Vytiahnite mop.	Vytiahnite mop a jeho držiak a následne vysávač s mopom znova aktivujte.