

OBSAH

ZÁKLADNÍ BEZPEČNOSTNÍ UPOZORNĚNÍ 230

BEZPEČNOSTNÍ UPOZORNĚNÍ 231

Symboly používané v tomto návodu	231
Používání v souladu s určením	231
Návod k použití	231

ÚVOD 231

Písmena v závorkách	231
Problémy a opravy	231

POPIS 232

Popis přístroje	232
Popis ovládacího panelu	232
Popis příslušenství	232
Popis nádobky na mléko	232

PŘÍPRAVNÉ ÚKONY 232

Kontrola přístroje	232
Instalace přístroje	232
Připojení přístroje	232
Před zprovozněním přístroje	233

ZAPNUTÍ PŘÍSTROJE 233

VYPNUTÍ PŘÍSTROJE 233

NASTAVENÍ MENU 233

Vyplachování	233
Odvápnění	234
Instalace filtru	234
Výměna filtru (je-li nainstalován)	234
Nastavení času	234
Samozapnutí	234
Samovypnutí (standby)	234
Úspora energie	234
Nastavení teploty	235
Nastavení tvrdosti vody	235
Nastavení jazyka	235
Akustická výstraha	235
Továrně nastavené hodnoty (reset)	235
Funkce statistiky	235

PŘÍPRAVA KÁVY 235

Volba chuti kávy	235
Volba množství kávy v šálku	236
Personalizované nastavení množství mojí kávy	236
Nastavení kávomlýnku	236
Rady pro dosažení teplejší kávy	236
Příprava nápoje z kávových zrněk	236
Příprava kávy z předemleté kávy	237
Příprava kávy DOPPIO+ z kávových zrněk	237
Personalizované nastavení množství kávy DOPPIO+ ..	237

Příprava kávy LONG z kávových zrněk

Příprava kávy LONG z předemleté kávy

Personalizované nastavení množství kávy LONG

PŘÍPRAVA NÁPOJŮ S MLÉKEM 237

Naplnění a zasunutí nádobky na mléko

Regulace množství pěny

Příprava cappuccina

Příprava nápojů "MILK MENU"

Čištění nádobky na mléko po každém použití

Programování množství kávy a mléka do šálku pro ikonu CAPPUCCINO

Programování množství kávy nebo mléka do šálku pro nápoje ikony MILK MENU

VÝDEJ HORKÉ VODY 239

Změna množství vody vydávané automaticky

ČIŠTĚNÍ 239

Čištění přístroje

Čištění zásobníku kávové sedliny

Čištění odkapávací misky a misky na kondenzát

Čištění vnitřních částí přístroje

Čištění nádržky na vodu

Čištění ústí dávkovače kávy

Čištění násypky pro sypaní předemleté kávy

Čištění spařovače

Čištění nádobky na mléko

Čištění trysky horké vody/páry

ODVÁPNĚNÍ 241

PROGRAMOVÁNÍ TVRDOSTI VODY 242

Měření tvrdosti vody

Nastavení tvrdosti vody

Od této chvíle bude přístroj naprogramován podle nového nastavení tvrdosti vody

ZMĚKČOVACÍ FILTR (*POUZE U NĚKTERÝCH

MODELŮ) 243

Instalace filtru

Odstranění filtru

TECHNICKÉ PARAMETRY 244

LIKVIDACE 244

ZPRÁVY ZOBRAZOVANÉ NA DISPLEJI 245

ŘEŠENÍ PROBLÉMŮ 246

ZÁKLADNÍ BEZPEČNOSTNÍ UPOZORNĚNÍ

- Tento přístroj může být používán osobami se sníženými fyzickými, smyslovými či mentálními schopnostmi nebo osobami bez zkušeností a znalostí přístroje, pokud jsou pod dohledem nebo pokud byly obeznámeny s bezpečným používáním přístroje a chápou nebezpečí, která jsou s ním spojena.
- Děti nesmějí používat tento přístroj na hraní.
- Při čištění nikdy neponořujte přístroj do vody.
- Tento přístroj je určen výhradně k domácímu použití. Není určen k použití v prostředí sloužícím jako kuchyně pro zaměstnance obchodů, kanceláří a jiného pracovního prostředí, v agroturistice, hotelech, motelech a jiných ubytovacích zařízeních, při pronajímání pokojů.
- V případě poškození zástrčky nebo přívodního elektrického kabelu je nechte vyměnit výhradně technickým servisem; předejete tak jakémukoliv riziku.

POUZE PRO EVROPSKÉ TRHY:

- Má-li být přístroj ponechán nestřežený a vždy před montáží, demontáží či čištěním jej odpojte od napájení.
- Tento přístroj nesmějí používat děti. Přístroj a jeho kabel uchovávejte mimo dosah dětí.
- Tento přístroj může být používán osobami se sníženými fyzickými, smyslovými či mentálními schopnostmi nebo osobami bez zkušeností a znalostí přístroje, pokud jsou pod dohledem nebo pokud byly obeznámeny s bezpečným používáním přístroje a chápou nebezpečí, která jsou s ním spojena.
- Děti nesmějí používat tento přístroj na hraní.



Povrchy, na nichž je použit tento symbol, se při používání zahřívají (tento symbol je přítomen pouze u některých modelů).

BEZPEČNOSTNÍ UPOZORNĚNÍ

Symbole používané v tomto návodu

Důležitá upozornění jsou označena následujícími symboly. Je vždy naprosto nutné tato upozornění přísně dodržovat.



Nebezpečí!

Jeho nedodržení může být nebo je příčinou úrazu elektrickým proudem s ohrožením života.



Pozor!

Jeho nedodržení může být nebo je příčinou úrazu nebo poškození přístroje.



Nebezpečí opaření!

Jeho nedodržení může být nebo je příčinou opaření nebo popálenin.



Poznámka:

Tento symbol upozorňuje na důležité rady a informace pro uživatele.



Nebezpečí!

Vzhledem k tomu, že přístroj je napájen z elektrické sítě, nelze vyloučit zasažení elektrickým proudem.

Dodržujte následující bezpečnostní opatření:

- Nedotýkejte se přístroje, pokud máte mokré ruce nebo nohy.
- Nedotýkejte se zástrčky, pokud máte mokré ruce.
- Zkontrolujte, zda je zásuvka elektrického proudu vždy volně přístupná, aby se v případě potřeby dala vytáhnout.
- Pokud chcete zástrčku vytáhnout ze zásuvky, uchytíte zástrčku a tahejte za ni. Nikdy netahejte za přívodní kabel, protože by se mohl poškodit.
- Pro úplné odpojení přístroje vytáhněte zástrčku z elektrické zásuvky.
- V případě poruch na přístroji se jej nepokoušejte sami opravit.
Přístroj vypněte, vytáhněte zástrčku ze zásuvky a obraťte se na technický servis.
- Před čištěním vnějších částí přístroj vždy vypněte, vytáhněte zástrčku z elektrické zásuvky a nechte přístroj vychladnout.



Pozor!

Obalový materiál (plastové sáčky, polystyrén, atd.) uchovávejte mimo dosah dětí.



Nebezpečí opaření!

Tento přístroj produkuje horkou vodu a za chodu může vytvářet vodní páru.

Dávejte pozor, abyste se nepostříkali horkou vodou nebo nepařili horkou párou.

Když je přístroj v chodu, prostor pro šálky (A6) by se mohl zahřívat.

Používání v souladu s určením

Tento přístroj je určen pro přípravu kávy a ohřívání nápojů.

Jakékoliv jiné použití je považováno za nevhodné a tudíž nebezpečné. Výrobce neodpovídá za případné škody způsobené nevhodným použitím přístroje.

Návod k použití

Před zahájením používání přístroje si pozorně přečtěte tento návod. Nedodržení tohoto návodu může být příčinou úrazu nebo poškození přístroje.

Výrobce neodpovídá za škody způsobené nedodržением tohoto návodu.



Poznámka:

Tento návod pečlivě uchovejte. V případě předání přístroje jiným osobám jim předejte i tento návod k použití.

ÚVOD

Děkujeme, že jste si vybrali automatický kávovar na přípravu kávy a cappuccina.

Přejeme vám hodně příjemných chvil s vašim novým spotřebičem. Věnujte pár minut pročtení tohoto návodu k použití. Zamezíte tím možnému riziku nebo poškození přístroje.

Písmena v závorkách

Písmena v závorkách odpovídají vysvětlivkám uvedeným v Popisu přístroje (str. 2-3)

Problémy a opravy

V případě problémů se je nejprve pokuste odstranit sami podle pokynů uvedených v odstavcích "Zprávy zobrazované na displeji" na str. 246 a "Řešení problémů" na str. 247.

Pokud by tyto pokyny nevedly k nápravě a potřebovali byste další informace, doporučujeme se telefonicky obrátit na zákaznickou službu na číslo uvedené na listu „Zákaznický servis“ v příloze.

Pokud vaše země není na tomto seznamu uvedena, zatelefonojte na číslo uvedené v záručním listu. Pro případné opravy se obraťte pouze na technický servis De'Longhi. Adresy jsou uvedeny v záručním listu, který je přiložen k přístroji.

POPIS

Popis přístroje











(str. 3 - A)

- A1. Víko nádrže na kávová zrnka
- A2. Víko násypky pro předemletou kávu
- A3. Nádrž na kávová zrnka
- A4. Násypka pro předemletou kávu
- A5. Tlačítko : pro zapnutí a vypnutí přístroje (stand by)
- A6. Prostor pro šálky
- A7. Tryska horké vody a páry
- A8. Vydáváč kávy (s nastavitelnou výškou)
- A9. Miska na kondenzát
- A10. Táček na odkládání šálků
- A11. Indikátor hladiny vody v odkapávací misce
- A12. Odkapávací miska
- A13. Zásobník kávové sedliny
- A14. Hlavní vypínač (ON/OFF)
- A15. Uložení konektoru přírodního kabelu
- A16. Dvířka spařovače
- A17. Spařovač
- A18. Nádržka na vodu
- A19. Uložení změkčovacího filtru vody
- A20. Víko nádržky na vodu
- A21. Regulační knoflík pro stupeň hrubosti mletí kávy

Popis ovládacího panelu

(str. 2 - B)

Některé ikony na panelu mají dvojitou funkci: tato funkce je uvedena v závorkách, uvnitř popisu.

- B1. Ikona  pro výdej horké vody (Když vstoupíte do menu programování, stiskněte ji pro potvrzení zvolené položky)
- B2. Ikona  pro vstup nebo výstup z menu programování
- B3. Displej
- B4. Ikona : pro volbu velikosti kávy (Když vstoupíte do menu programování, stiskněte ji pro procházení položek menu)
- B5. Ikona volby aroma : stiskněte pro volbu chuti kávy (Když vstoupíte do menu programování, stiskněte ji pro procházení položek menu)
- B6. Ikona : pro přípravu 2 šálků kávy s nastaveními zobrazenými na displeji
- B7. Ikona : pro přípravu 1 šálku kávy s nastaveními zobrazenými na displeji
- B8. Ikona  MILK MENU: pro volbu nápojů s mlékem z těch, které jsou k dispozici (CAFFELATTE, LATTE MACCHIATO, FLAT WHITE, MILK)
- B9. Ikona  CAPPUCINO: pro výdej cappuccina
- B10. Ikona : pro výdej kávy LONG
- B11. Ikona : pro výdej kávy DOPPIO+

Popis příslušenství

(str. 2 - C)

- C1. Dávkovací odměrka pro předemletou kávu
- C2. Štětceček k čištění
- C3. Dávkovač horké vody
- C4. Změkčovací filtr (*pouze u některých modelů)
- C5. Testovací proužek „Total Hardness Test“
- C6. Odvápňovací přípravek
- C7. Přírodní kabel

Popis nádoby na mléko

(str. 2 - D)

- D1. Víko nádoby na mléko
- D2. Regulační knoflík pěny a funkce CLEAN
- D3. Nádoba na mléko
- D4. Tlačítko vytažení víka
- D5. Hadička pro výdej napěněného mléka (regulovatelná)
- D6. Hadička na nasávání mléka

PŘÍPRAVNÉ ÚKONY

Kontrola přístroje

Po vybalení přístroje zkontrolujte, zda není poškozený a zda je přítomno veškeré příslušenství. Nepoužívejte přístroj, jestliže na něm jsou zjevné vady. Obratě se na technický servis De'Longhi.

Instalace přístroje



Pozor!

Při instalaci přístroje dodržujte následující bezpečnostní upozornění:

- Přístroj zahrívá okolní prostředí. Po umístění přístroje na pracovní plochu dbejte o to, aby mezi plochami přístroje, bočními stěnami a zadní částí zůstaly alespoň 3 cm volného prostoru a nad kávovarem alespoň 15 cm.
- Případné prosakování vody do přístroje by jej mohlo poškodit. Neumísťujte přístroj do blízkosti vodovodních kohoutků nebo dřezů.
- Přístroj by se mohl poškodit, pokud v jeho vnitřku dojde k zamrznutí vody. Přístroj neinstalujte v prostředí, kde by teplota mohla klesnout pod bod mrazu.
- Přírodní elektrický kabel umístěte tak, aby se nepoškodil o ostré hrany a aby se nedotýkal teplých povrchů (např. elektrických plotýnek).

Připojení přístroje



Pozor!



Zkontrolujte, zda napětí v elektrické síti odpovídá hodnotě uvedené na výrobním štítku na zadní straně přístroje.

Přístroj zapojte pouze do správně instalované a účinně uzemněné elektrické zásuvky s minimálním odběrem proudu 10 A. V případě, že zásuvka a zástrčka přístroje nejsou kompatibilní, je třeba vyměnit zástrčku za odpovídající typ; tuto výměnu může provádět pouze kvalifikovaný personál.

Před zprovozněním přístroje

Poznámka:

- Přístroj byl výrobcem zkontrolován s kávou uvnitř, je tedy naprosto normální, jestliže v kávomlýnku naleznete stopy kávy. Výrobce zaručuje, že přístroj je zcela nový.
- Doporučujeme vám co nejdříve provést nastavení tvrdosti vody podle postupu uvedeného v odstavci “Programování tvrdosti vody” (str. 242).
- 1. Zasuňte konektor přírodního kabelu do příslušného uložení na zadní straně přístroje a zapojte přístroj do elektrické sítě (obr. 1), zkontrolujte, zda je hlavní vypínač stisknutý (obr.2).
- 2. Vytáhněte nádržku na vodu (obr. 3), otevřete víko (obr. 4), naplňte ji čerstvou vodou až k hladině MAX; zavřete víko a znovu ji zasuňte do přístroje.

Je třeba zvolit požadovaný jazyk posunem vpřed nebo vzad šipky  nebo  (obr. 5) nebo tím, že necháte jazyky na displeji automaticky střídát (cca každé 3 sekundy):

- 3. když se zobrazí čeština, držte několik sekund stisknutou ikonu  (obr. 6), dokud se na displeji neobjeví zpráva: “Čeština nainstalována”.

Potom pokračujte podle pokynů uvedených na displeji přístroje:

- 4. “ZASUNOUT DÁVKOVAČ VODY”: Zkontrolujte, zda je dávkovač horké vody zasunutý na trysce a umístěte pod něj nádobku (obr. 7) o minimálním objemu 100 ml.
- 5. Na displeji se objeví nápis “HORKÁ VODA, Stiskněte OK”;
- 6. Stiskněte ikonu  pro potvrzení (obr. 6): dávkovač vydá vodu a poté se přístroj automaticky vypne.

Nyní je kávovar připraven k běžnému použití.

Poznámka:

- Při prvním použití je třeba připravit 4-5 káv nebo cappuccin, než přístroj dosáhne uspokojivého výsledku.
- Během přípravy prvních 5–6 cappuccin je normální, že je slyšet vrčení vody: později se tento zvuk ztlší.
- Pro potěšení z ještě lepší kávy a pro lepší výkony přístroje doporučujeme nainstalovat zrnčkový filtr podle pokynů v odstavci “ZRNČKOVACÍ FILTR” (str. 243). Pokud není filtrem vybaven, je možné o něj požádat v autorizovaných servisních střediscích De’Longhi.

ZAPNUTÍ PŘÍSTROJE

Poznámka!

- Před zapnutím přístroje zkontrolujte, zda je stisknutý hlavní vypínač (obr.2).
- Při každém zapnutí přístroje proběhne cyklus automatického předehřátí a vypláchnutí, který nelze přerušit. Přístroj je připraven k použití teprve po provedení tohoto cyklu.

Nebezpečí opaření!

Během vyplachování vytéká z ústí dávkovače kávy trochu horké vody, která je zachycována do odkapávací misky umístěné pod ním. Dávejte pozor, abyste se nepostříkali horkou vodou.

- Chcete-li zapnout přístroj, stiskněte tlačítko

 (obr. 8): na displeji se objeví zpráva “Zahřívání, Čekejte prosím”.

Po ukončení zahřívání se na přístroji zobrazí další zpráva: „Vyplachování“; takto se zahřeje bojler a zároveň přístroj bude dále dopravovat vodu do vnitřních trubic, aby se zahřály.

Přístroj bude zahřátý na správnou teplotu, když se na displeji zobrazí zpráva týkající se chuti a množství kávy.

VYPNUTÍ PŘÍSTROJE

Pokud bude připravena káva, při každém vypnutí přístroj provede automatické vypláchnutí.

Nebezpečí opaření!

Během vyplachování vytéká z ústí dávkovače kávy trochu horké vody. Dávejte pozor, abyste se nepostříkali horkou vodou.

- Chcete-li přístroj vypnout, stiskněte tlačítko  (obr. 8).
- Na displeji se objeví nápis “Probíhá vypínání, Čekejte prosím”: je-li naprogramováno vypláchnutí, přístroj ho provede a poté se vypne (stand-by).

Poznámka!

Pokud přístroj nebudete používat delší dobu, odpojte jej z elektrické sítě:

- nejprve přístroj vypněte stisknutím tlačítka  (obr. 8).
- stiskněte hlavní vypínač, umístěný na boku přístroje (obr. 2).

Pozor!

Nikdy hlavní vypínač nestiskujte, pokud je přístroj zapnutý.

NASTAVENÍ MENU





Pokud měníte naprogramování vstoupíte stisknutím ikony  (B2): položky menu procházejte stisknutím  nebo  (obr. 5).

Vyplachování

Pomocí této funkce je možné nechat vytéci horkou vodu z dávkovače kávy (A8) a z dávkovače horké vody (C3), je-li zasunut, tak, aby se vyčistil a zahřál vnitřní okruh přístroje.

Pod dávkovač kávy a horké vody umístěte nádobku o minimálním objemu 100 ml.

Pro aktivaci této funkce postupujte následovně:

1. Stiskněte ikonu  (B2) pro vstup do menu;
2. Stiskněte  nebo  (obr. 5) a držte ji stisknutou, dokud se na displeji neobjeví nápis "Vyplachování";
3. Stiskněte ikonu  (obr.6): displej bude zobrazovat "Potvrdit?";



Pozor! Nebezpečí opaření!

Během vydeje horké vody nenechávejte přístroj bez dozoru.

4. Stiskněte ikonu  : po několika sekundách vyteče, napřed z dávkovače kávy a potom z dávkovače horké vody (je-li zasunut), horká voda, která vyčistí a zahřeje vnitřní okruh přístroje.



Poznámka!

- Výdej je možné v jakémkoliv okamžiku přerušit stisknutím jakékoliv ikony.
- Při nepoužívání přístroje déle než 3-4 dny vřele doporučujeme před jeho opětovným použitím po zapnutí přístroje provést 2/3 výplachy.

Odvápnění

Pokyny k odvápnění viz str. 241.

Instalace filtru











Pokyny k instalaci filtru viz odstavec "Změkčovací filtr" (str. 243).

Výměna filtru (je-li nainstalován)

Pokyny k výměně filtru viz "Výměna filtru" (str.243).

Nastavení času

Pokud chcete změnit čas na displeji, postupujte následovně:

1. Stiskněte ikonu  (B2) pro vstup do menu;
2. Stiskněte  nebo  (obr. 5) a držte ji stisknutou, dokud se na displeji neobjeví nápis "Nastavení času";
3. Stiskněte ikonu  (obr. 3): hodiny blikají;
4. Stiskněte  nebo  pro změnu hodin;
5. Stiskněte ikonu  pro potvrzení: minuty blikají;
6. Stiskněte  nebo  pro změnu minut;
7. Stiskněte ikonu  pro potvrzení.

Hodina je nyní nastavena: poté stiskněte ikonu  pro výstup z menu.

Samozapnutí













Je možné nastavit hodinu samozapnutí tak, aby byl přístroj v určitou hodinu připraven k použití (např. ráno) a aby bylo možné hned připravit kávu.



Poznámka!

Abyste mohli tuto funkci aktivovat, je třeba, aby čas byl nastaven přesně.

Pro naprogramování samozapnutí postupujte následovně:

1. Stiskněte ikonu  (B2) pro vstup do menu;
2. Stiskněte  nebo  (obr. 5) a držte ji stisknutou, dokud se na displeji neobjeví nápis "Samozapnutí";
3. Stiskněte ikonu  (obr. 3): na displeji se objeví nápis "Aktivní?";
4. Stiskněte ikonu  pro potvrzení;
5. Stiskněte  nebo  pro volbu hodin;
6. Stiskněte ikonu  pro potvrzení;
7. Stiskněte  nebo  pro změnu minut;
8. Stiskněte ikonu  pro potvrzení;
9. Poté stiskněte ikonu  pro výstup z menu.

Po potvrzení hodin se na displeji bude signalizovat aktivace samozapínání pomocí symbolu , který se bude zobrazovat vedle hodiny.









Postup při deaktivaci funkce:

1. Zvolte v menu položku samozapnutí;
 2. Stiskněte ikonu  : na displeji se objeví nápis "Neaktivní?";
 3. Stiskněte ikonu  pro potvrzení.
- Displej už nebude zobrazovat symbol .

Samovypnutí (standby)

Je možné nastavit samovypnutí tak, aby se přístroj vypnul po 15 nebo 30 minutách nebo po 1, 2 nebo 3 hodinách nepoužívání.

Pro opětovné naprogramování samovypnutí postupujte následovně:



1. Stiskněte ikonu  (B2) pro vstup do menu;
2. Stiskněte  nebo  (obr. 5) a držte ji stisknutou, dokud se na displeji neobjeví nápis "Samovypnutí";
3. Stiskněte ikonu  (obr. 6);
4. Stiskněte  nebo  a držte ji stisknutou, dokud se neobjeví požadovaná doba fungování (15 nebo 30 minut nebo poté 1, 2 nebo 3 hodiny);
5. Stiskněte ikonu  pro potvrzení;
6. Poté stiskněte ikonu  pro výstup z menu.



Samovypnutí je tímto naprogramováno.

Úspora energie

Pomocí této funkce lze aktivovat nebo deaktivovat režim pro úsporu energie. Když je funkce aktivní, zaručuje nižší spotřebu energie v souladu s platnými evropskými normami.

Pro deaktivaci (anebo aktivaci) režimu "Úspora energie" postupujte následovně:

1. Stiskněte ikonu  (B2) pro vstup do menu;
2. Stiskněte  nebo  (obr. 5) a držte ji stisknutou, dokud se na displeji neobjeví nápis "Úspora energie";









3. Stiskněte ikonu  (obr. 6): na displeji se objeví nápis "Neaktivní?" (nebo "Aktivní?", jestliže funkce byla deaktivována);
 4. Stiskněte ikonu  pro deaktivaci (nebo aktivaci) režimu úspory energie;
 5. Poté stiskněte ikonu  pro výstup z menu.
- Pokud je tato funkce aktivována, na displeji se po určité době nečinnosti objeví nápis "Úspora energie".

i **Poznámka!**

- V režimu úspory energie přístroj vyžaduje několik sekund, než vydá první kávu nebo první nápoj s mlékem, protože se musí předehřát.
- Pro přípravu libovolného nápoje stiskněte jakékoliv tlačítko pro výstup z režimu úspory energie, poté stiskněte tlačítko požadovaného nápoje.
- Pokud je nádobka na mléko zasunuta, funkce „úspora energie“ se neaktivuje.

Nastavení teploty

Pokud chcete změnit teplotu vody, která slouží k přípravě kávy, je třeba postupovat následovně:









1. Stiskněte ikonu  (B2) pro vstup do menu;
2. Stiskněte  nebo  (obr. 5) a držte ji stisknutou, dokud se na displeji neobjeví nápis "Nastavení teploty";
3. Stiskněte ikonu  (obr. 6);
4. Stiskněte  nebo  a držte ji stisknutou, dokud na displeji nezobrazí požadovaná teplota (●=nízká; ●●●●=maximální);
5. Stiskněte ikonu  pro potvrzení;
6. Poté stiskněte ikonu  pro výstup z menu.

Nastavení tvrdosti vody

Pokyny k nastavení tvrdosti vody viz str.243.







Nastavení jazyka

Pokud chcete změnit jazyk na displeji, postupujte následovně:

1. Stiskněte ikonu  (B2) pro vstup do menu;
2. Stiskněte  nebo  (obr. 5) a držte ji stisknutou, dokud se na displeji neobjeví nápis "Nastavení jazyka";
3. Stiskněte ikonu  (obr. 6);
4. Stiskněte  nebo  a držte ji stisknutou, dokud se na displeji nezobrazí požadovaný jazyk;
5. Stiskněte ikonu  pro potvrzení;
6. Na displeji se objeví nápis, který potvrdí nainstalovaný jazyk;
7. Poté stiskněte ikonu  pro výstup z menu.





Akustická výstraha

Touto funkcí se aktivuje nebo deaktivuje akustická výstraha, kterou přístroj bude vydávat při každém stisku ikony a při zasunutí/odstranění prvků příslušenství. Pro deaktivaci nebo aktivaci akustické výstrahy postupujte následovně:

1. Stiskněte ikonu  (B2) pro vstup do menu;
2. Stiskněte  nebo  (obr. 5) a držte ji stisknutou, dokud se na displeji neobjeví nápis "Akustická výstraha";
3. Stiskněte ikonu  (obr.6): displej bude zobrazovat "Neaktivní?" (nebo "Aktivní?", je-li deaktivována);
4. Stiskněte ikonu  pro aktivaci nebo deaktivaci akustické výstrahy;
5. Poté stiskněte ikonu  pro výstup z menu.







Továrně nastavené hodnoty (reset)

Pomocí této funkce se resetuje nastavení menu a veškerá programování množství a přístroj se navrátí k hodnotám nastaveným výrobcem (kromě jazyka, který zůstane tak, jak byl nastaven). Pro reset továrně nastavených hodnot postupujte následovně:

1. Stiskněte ikonu  (B2) pro vstup do menu;
2. Stiskněte  nebo  (obr. 5), dokud se na displeji neobjeví nápis "Továrně nastavené hodnoty";
3. Stiskněte ikonu  (obr. 6);
4. Displej zobrazí nápis "Potvrdit?";
5. Stiskněte ikonu  pro potvrzení a výstup.

Funkce statistiky

Pomocí této funkce se zobrazují statistické údaje přístroje. Pro jejich zobrazení postupujte následovně:

1. Stiskněte ikonu  (B2) pro vstup do menu;
2. Stiskněte  nebo  (obr. 5) a držte ji stisknutou, dokud se na displeji neobjeví nápis "Statistika";
3. Stiskněte ikonu  (obr. 6);
4. Stisknutím  nebo  je možné zkontrolovat:
 - kolik káv bylo vydáno;
 - kolik nápojů s mlékem bylo celkem vydáno;
 - kolik litrů vody bylo celkem vydáno;
 - kolik cyklů odvápnění bylo provedeno;
 - kolikrát byl vyměněn změkčovací filtr.
5. Stiskněte dvakrát ikonu  pro výstup z menu.

PŘÍPRAVA KÁVY

Volba chuti kávy

Přístroj je z výroby přednastaven na výdej kávy běžné chuti.

Lze si vybrat jednu z následujících chutí:

Extra jemná chuť

Jemná chuť

Běžná chuť

Silná chuť

Extra silná chuť

Pro změnu chutě několikrát stiskněte ikonu  (obr. 9), dokud se na displeji nezobrazí požadovaná chuť.



Volba množství kávy v šálku

Přístroj je z výroby přednastaven na výdej normálního šálku kávy. Pro volbu množství kávy stiskněte ikonu  (obr. 10) a držte ji stisknutou, dokud se na displeji neobjeví zpráva o množství požadované kávy:

Zvolená káva	Množství v šálku (ml)
MOJE KÁVA	Programovatelné: od ≈20 do ≈180
RISTRETTO	≈40
NORMÁLNÍ	≈60
VELKÁ	≈90
EXTRA VELKÁ	≈120

Personalizované nastavení množství mojí kávy

Přístroj je z výroby přednastaven na výdej cca 30 ml "MOJÍ KÁVY". Pokud chcete toto množství změnit, postupujte následovně:

1. Umístíte jeden šálek pod ústí dávkovače kávy (obr. 13).
2. Stiskněte ikonu  (obr.10) a držte ji stisknutou, dokud se nezobrazí zpráva "MOJE KÁVA".
3. Držte stisknutou ikonu  (B7), dokud se na displeji nezobrazí zpráva "MOJE KÁVA Program množství" a přístroj nezačne vydávat kávu; poté ikonu uvolněte.
4. Jakmile káva v šálku dosáhne požadované hladiny, znovu stiskněte tlačítko .

Od tohoto okamžiku bude množství kávy v šálku naprogramováno podle nového nastavení.

Nastavení kávomlýnku

Kávomlýnek zpočátku není třeba nastavovat, neboť byl výrobem již nastaven na správný výdej kávy.

Pokud však po prvních kávách dochází k výdeji nepřilíš korpózní kávy s malým množstvím pěny nebo k příliš pomalému výdeji kávy (po kapkách), je třeba výdej kávy upravit pomocí regulačního knoflíku pro stupeň hrubosti mletí kávy (obr. 11).

Poznámka!

Regulačním knoflíkem je možné otáčet pouze tehdy, když je kávomlýnek v chodu.



Pokud káva vytéká pomalu nebo nevytéká vůbec, otočte o jedno cvaknutí po směru hodinových ručiček k číslu 7.

Pro dosažení výdeje korpóznější kávy nebo pro zlepšení vzhledu pěny otočte proti směru hodinových ručiček o jedno cvaknutí směrem k číslu 1 (ne více

než jedno cvaknutí najednou, jinak by káva mohla vytékat po kapkách).

Tato změna se projeví teprve po výdeji nejméně 2 káv po sobě. Pokud po této regulaci výsledek ještě není uspokojivý, je třeba zopakovat zkorigování otočením knoflíku o další cvaknutí.

Rady pro dosažení teplejší kávy



Pro dosažení teplejší kávy doporučujeme:

- provést vypláchnutí zvolením funkce "Vyplachování" v menu programování.
- šálky nahřít horkou vodou (použití funkce horké vody);
- zvýšit teplotu kávy v nabídce programování.

Příprava nápoje z kávových zrněk

Pozor!

Nepoužívejte karamelizovaná kávová zrnka ani zrnka obalená v cukru, protože by se mohla nalepit do kávomlýnku, znemožnit jeho používání nebo jej poškodit.

1. Nasypejte kávová zrnka do příslušného zásobníku (obr. 12).
2. Umístíte pod ústí dávkovače kávy:
 - 1 šálek, pokud chcete připravit 1 kávu (obr. 13);
 - 2 šálky, pokud chcete připravit 2 kávy (obr. 14).
3. Dávkovač skloňte a co nejvíce jej přiblížte k šálkům, čímž získáte lepší pěnu (obr. 15).
4. Stiskněte ikonu požadovaného výdeje (1 šálek  nebo 2 šálky .
5. Začne příprava a na displeji se objeví zvolená velikost a postupová lišta, která se bude postupně zaplňovat podle postupující přípravy.

Poznámka:

- Během přípravy kávy může být výdej kdykoliv zastaven stisknutím jakékoli ikony.
- Pokud chcete zvýšit množství kávy v šálku, stačí po ukončení výdeje podržet (do tří sekund) stisknutou jednu z ikon výdeje kávy (B6 nebo B7).

Po ukončení přípravy bude přístroj připraven pro další použití.

Pozor!

- Při používání přístroje se na displeji budou objevovat různé zprávy (NAPLNIT NÁDRŽKU, VYPRÁZDNIT ZÁSOBNÍK SEDLINY, atd.), jejichž význam je uveden v odstavci "Zprávy zobrazované na displeji".
- Chcete-li kávu teplejší, postupujte podle odstavce "Rady pro dosažení teplejší kávy".
- Pokud káva vytéká pouze po kapkách nebo s malým množstvím pěny nebo je příliš studená, prostudujte si rady uvedené v kapitole "Řešení problémů".

Příprava kávy z předemleté kávy





Pozor!

- Nesypejte nikdy kávová zrnka do násypky na předemletou kávu, přístroj by se mohl poškodit.
- Nesypejte nikdy předemletou kávu do vypnutého kávovarů, aby se nerozsykala uvnitř přístroje a neznečistila jej. Přístroj by se takto mohl poškodit.
- Nesypejte nikdy více než 1 zarovnanou odměrku, jinak by mohlo dojít ke znečištění přístroje nebo k zanesení násypky.



Poznámka!

Pokud používáte předemletou kávu, je možné připravit vždy jen jeden šálek kávy.

1. Stisknete několikrát ikonu  (obr. 9), dokud se na displeji nezobrazí "Předemletá".
2. Otevřete víko násypky pro předemletou kávu (A2).
3. Zkontrolujte, zda násypka není zanesená, poté nasypejte jednu rovnou odměrku předemleté kávy (obr. 16).
4. Umístíte jeden šálek pod ústí dávkovače kávy (obr. 13).
5. Stisknete ikonu výdeje 1 šálku  (B7).
6. Začne příprava a na displeji se objeví zvolená velikost a postupová lišta, která se bude postupně zaplňovat podle postupující přípravy.



Poznámka!

Pokud je aktivován režim "Úspora Energie", může trvat několik sekund než dojde k výdeji první kávy.



Příprava kávy DOPPIO+ z kávových zrněk

Postupujte podle instrukcí v odstavci "Příprava kávy z kávových zrněk" pro připravení přístroje a poté stisknete ikonu  (B11).

Personalizované nastavení množství kávy

DOPPIO+

Přístroj je z výroby přednastaven na výdej cca 120 ml kávy DOPPIO+. Pokud chcete toto množství změnit, postupujte následovně:

1. Umístíte dostatečně velký šálek nebo skleničku pod ústí dávkovače kávy (obr. 13);
2. Stisknete a držete stisknutou ikonu  (B11), dokud se nezobrazí zpráva "Program množství";
3. Uvolníte ikonu : přístroj začne vydávat kávu;
4. Jakmile káva v šálku dosáhne požadované hladiny, znovu stisknete ikonu .

Od tohoto okamžiku bude množství kávy v šálku naprogramováno podle nového nastavení.





Poznámka!

Minimální naprogramovatelné množství je cca 80 ml. Maximální naprogramovatelné množství je cca 160 ml.

Příprava kávy LONG z kávových zrněk



Postupujte podle instrukcí v odstavci "Příprava kávy z kávových zrněk" pro připravení přístroje a poté stisknete ikonu  (B10).

Příprava kávy LONG z předemleté kávy

1. Postupujte podle instrukcí uvedených v bodech 1-2-3-4 odstavce "Příprava kávy z předemleté kávy", a poté stisknete ikonu  (B10).
2. Přístroj začne vydávat kávu a objeví se postupová lišta; v polovině přípravy se objeví zpráva "NASYPAT PŘEDEMLETOU KÁVU, Stiskněte OK".
3. Nasypejte tedy jednu rovnou odměrku předemleté kávy a stisknete  (obr. 6).
4. Začne příprava a na displeji se objeví postupová lišta, která se bude postupně zaplňovat podle postupující přípravy.

Personalizované nastavení množství kávy LONG

Přístroj je z výroby přednastaven na výdej cca 200 ml kávy LONG. Pokud chcete toto množství změnit, postupujte následovně:

1. Umístíte dostatečně velký šálek nebo skleničku pod ústí dávkovače kávy (obr. 13);
2. Stisknete a držete stisknutou ikonu  (B10), dokud se nezobrazí zpráva "Program množství";
3. Uvolníte ikonu : přístroj začne vydávat kávu;
4. Jakmile káva v šálku dosáhne požadované hladiny, znovu stisknete ikonu .

Od tohoto okamžiku bude množství kávy v šálku naprogramováno podle nového nastavení.



Poznámka!

V případě, že programování bylo provedeno s předemletou kávou, přístroj vyžádá nasypání další rovné odměrky kávy.

PRÍPRAVA NÁPOJŮ S MLÉKEM



Poznámka!

- Aby mléko nebylo málo napěněné a s velkými bublinami, vždy vyčistěte víko nádoby na mléko a trysku horké vody podle popisu v odstavci „čištění nádoby na mléko“.

Naplnění a zasunutí nádoby na mléko

1. Odstraňte víko (obr. 17);
2. Naplňte nádobku na mléko potřebným množstvím mléka, tak, aby nepřevýšilo hladinu MAX vytlačenu na nádobce



(obr. 18). Nezapomeňte, že každá čárka vytlačená na boku nádoby odpovídá cca 100 ml mléka.

i **Poznámka!**

- Pro dosažení hustší a rovnoměrnější pěny použijte zcela odtučněné nebo polotučné mléko o teplotě, kterou má v ledničce (cca 5 °C).
 - Pokud je aktivován režim "Úspora Energie", může trvat několik sekund než dojde k výdeji nápoje.
3. Zkontrolujte, zda je hadička pro nasávání mléka pečlivě zasunuta do příslušného uložení na dně víka nádoby na mléko (obr. 19).
 4. Nasadte zpět víko na nádobku na mléko.
 5. Vytáhněte dávkovač horké vody (C3), (obr. 20).
 6. Zasuňte nádobku na trysku až na doraz (obr. 21): přístroj vydá akustickou výstrahu (je-li funkce akustické výstrahy aktivní).
 7. Umístěte dostatečně velký šálek pod ústí dávkovače kávy a pod hadičku dávkovače napěněného mléka (obr.22) a nastavte délku hadičky výdeje mléka jednoduchým stáhnutím dolů, aby se přiblížila k šálku.
 8. Dodržujte pokyny uvedené pro každou specifickou funkci.

Regulace množství pěny

Otáčením regulačního knoflíku pěny (D2) se volí množství pěny v mléce, které bude vydáno během přípravy nápojů z mléka.

P o l o h a knoflíku	Popis	Doporučeno pro...
	Ne pěna	CAFFELATTE/ MILK (teplé mléko)
	Málo pěny	LATTE MACCHIATO/ FLAT WHITE
	Max. pěna	CAPPUCCINO/ MILK (napěněné mléko)

Příprava cappuccina

Na ovládacím panelu se nachází ikona (B9) pro automatickou přípravu CAPPUCCINA. Pro přípravu tohoto nápoje stačí:





1. Naplnit nádobku na mléko a zasunout ji podle výše uvedených instrukcí.
2. Otočit regulačním knoflíkem pěny na víku nádoby na mléko do polohy požadovaného množství pěny (viz předcházející tabulka).
3. Stisknout ikonu  CAPPUCCINO (B9): na displeji se zobrazí název zvoleného nápoje a postupová lišta se bude postupně zaplňovat podle postupující přípravy.

4. Po několika sekundách z hadičky dávkovače mléka vyteče mléko a naplní šálek, který je pod ním. Poté, po výdeji mléka přístroj automaticky připraví kávu.

Příprava nápojů "MILK MENU".

Kromě výše uvedených nápojů přístroj připravuje automaticky CAFFELATTE, LATTE MACCHIATO, FLAT WHITE, MILK.

Pro přípravu jednoho z těchto nápojů stačí:

1. Naplnit nádobku na mléko a zasunout ji podle výše uvedených instrukcí.
2. Otočit regulačním knoflíkem pěny na víku nádoby na mléko do polohy požadovaného množství pěny.
3. Stisknout ikonu  MILK MENU (B8).
4. Stisknout  nebo  (obr. 5) a držet ji stisknutou, dokud se na displeji nezobrazí nápis týkající se požadovaného nápoje (CAFFELATTE, LATTE MACCHIATO, FLAT WHITE, MILK).
5. Stisknout ikonu  (obr. 6) pro spuštění výdeje.
6. Po několika sekundách z hadičky dávkovače mléka vyteče mléko a naplní šálek, který je pod ním. Jestliže jsou nápoje tak nastaveny, přístroj po výdeji mléka automaticky připraví kávu.

i **Poznámka: všeobecné pokyny pro všechny přípravy s mlékem**

- Jestliže budete chtít během výdeje přípravu přerušit, stiskněte jakoukoliv ikonu.
- Pokud chcete zvýšit množství mléka nebo kávy v šálku, stačí po ukončení výdeje podržet (do tří sekund) stisknuté jedno z tlačítek pro přípravu s mlékem nebo pro přípravu kávy.
- Nenechávejte nádobku na mléko příliš dlouho mimo ledničku: čím je teplota mléka vyšší (ideální je 5°C), tím horší je kvalita pěny.

Čištění nádoby na mléko po každém použití

Pozor! Nebezpečí opaření

Během čištění vnitřních trubic nádoby na mléko a hadičky dávkovače napěněného mléka vytéká malé množství horké vody a páry. Dávejte pozor, abyste se nepostříkali horkou vodou.

Po každém použití funkce mléka se na displeji zobrazí blikající nápis „KNOFLIK NA CLEAN“. Vyčistíte zbytky mléka následujícím způsobem:

1. Ponechte nádobku na mléko zasunutou v přístroji (není zapotřebí ji vyprazdňovat).
2. Umístěte šálek nebo jinou nádobku pod hadičku dávkovače napěněného mléka (obr.22).
3. Otočte regulačním knoflíkem pěny na "CLEAN" (obr. 23): na displeji se zobrazí postupová lišta, která se bude postupně zaplňovat, a nápis „Probíhá čištění“. Čištění se automaticky přeruší.

- Nastavte regulační knoflík do některé z poloh volby pěny.
- Odstraňte nádobku na mléko a hubkou vyčistěte trysku páry (obr. 24).

Poznámka!

- Pokud je třeba připravit více nápojů s mlékem, nádobku na mléko vyčistěte až po poslední přípravě.
- Nádobku s mlékem je možné uchovávat v ledničce.
- Někdy je před čištěním třeba počkat, dokud se přístroj nezahřeje.

Programování množství kávy a mléka do šálku pro ikonu CAPPUCINO







Přístroj je z výroby přednastaven na výdej standardních množství. Pokud chcete toto množství změnit, postupujte následovně:

- Umístěte šálek pod ústí dávkovače kávy a pod hadičku dávkovače mléka (obr.22).
- Držte stisknutou ikonu  CAPPUCINO (B9), dokud se na displeji neobjeví název nápoje a "PROGRAM MLÉKO".
- Uvolněte ikonu. Přístroj začne vydávat mléko.
- Po dosažení požadovaného množství mléka v šálku ikonu znovu stiskněte.
- Přístroj přestane vydávat mléko, jestliže je předepsáno v přípravě, a po několika sekundách začne vydávat kávu: na displeji se objeví název nápoje a "PROGRAM KÁVA".
- Jakmile káva v šálku dosáhne požadovaného množství, znovu stiskněte ikonu. Výdej kávy se přeruší.

Od tohoto okamžiku je přístroj naprogramován podle nového množství mléka a kávy.

Programování množství kávy nebo mléka do šálku pro nápoje ikony MILK MENU

Přístroj je z výroby přednastaven na výdej standardních množství. Pokud chcete toto množství změnit, postupujte následovně:

- Stiskněte ikonu  MILK MENU (B8).
- Stiskněte  nebo  (obr. 5) a držte ji stisknutou, dokud se na displeji neobjeví název nápoje, který chcete naprogramovat (CAFFELATTE, LATTE MACCHIATO, FLAT WHITE, MILK).
- Držte stisknutou ikonu  (obr. 6), dokud se na displeji neobjeví název nápoje a "PROGRAM MLÉKO".
- Uvolněte ikonu. Přístroj začne vydávat mléko.
- Po dosažení požadovaného množství mléka v šálku stiskněte ikonu  .
- Přístroj přestane vydávat mléko, jestliže je předepsáno v přípravě, a po několika sekundách začne vydávat kávu: na displeji se objeví název nápoje a "PROGRAM KÁVA".
- Jakmile káva v šálku dosáhne požadovaného množství, znovu stiskněte ikonu  . Výdej kávy se přeruší.

Od tohoto okamžiku bude přístroj naprogramován podle nového množství mléka a kávy.

VÝDEJ HORKÉ VODY





Pozor! Nebezpečí opaření!

Během výdeje horké vody nenechávejte přístroj bez dozoru.





Poznámka!

Pokud je aktivován režim "Úspora Energie", může trvat několik sekund, než dojde k výdeji horké vody.

- Zkontrolujte, jestli je dávkovač horké vody správně zasunutý (obr. 7).
- Pod dávkovač umístěte nádobku (co nejbližší, aby nedocházelo ke stříkání vody).
- Stiskněte ikonu  (B1). Na displeji se objeví zpráva "HORKÁ VODA" a postupová lišta, která se bude postupně zaplňovat podle postupující přípravy.
- Přístroj vydá cca 250 ml horké vody a poté výdej automaticky přeruší. Pokud chcete přerušit výdej horké vody ručně, znovu stiskněte ikonu  .

Změna množství vody vydávané automaticky

Přístroj je z výroby nastaven na automatický výdej cca 250 ml horké vody. Pokud chcete toto množství změnit, postupujte následovně:

- Pod dávkovač umístěte nádobku (obr. 7).
- Držte stisknutou ikonu  (B1), dokud se na displeji neobjeví zpráva "HORKÁ VODA Program množství"; poté uvolněte ikonu  .
- Jakmile horká voda dosáhne v šálku požadované hladiny, stiskněte ještě jednou ikonu  .

Od tohoto okamžiku je přístroj naprogramován podle nového množství.

ČIŠTĚNÍ

Čištění přístroje

Následující části přístroje je nutné pravidelně čistit:

- zásobník kávové sedliny (A13),
- odkapávací misku (A12),
- nádržku na vodu (A18),
- ústí dávkovače kávy (A8),
- náspykku pro sypání předemleté kávy (A2),
- spařovač (A17), přístupný po otevření servisních dvířek (A16),
- ovládací panel (B),
- nádobku na mléko (D).



Pozor!

- Na čištění přístroje nepoužívejte ředidla nebo abrazivní čisticí přípravky a lih. U supraautomatických přístrojů De'Longhi není nutné používat k čištění přístroje chemické přísady.
- Žádná část přístroje, kromě nádoby na mléko (D), se nesmí mýt v myčce na nádobí.
- Na odstraňování vodního kamene nebo kávové sedliny nikdy nepoužívejte kovové předměty, protože by mohlo dojít k poškrábání kovových nebo plastových povrchů přístroje.

Čištění zásobníku kávové sedliny

Jakmile se na displeji zobrazí nápis "VYPRÁZDNIT ZÁSObNÍK KÁVOVÉ SEDLINY", je nutné jej vyprázdnit a vyčistit. Dokud nedojde k vyčištění zásobníku kávové sedliny, přístroj nebude schopen připravovat kávu. Přístroj signalizuje nutnost vyprázdnění zásobníku, i když ještě není plný, pokud již uběhlo 72 hodin od prvního výdeje (aby se výpočet těchto 72 hodin mohl řádně provést, přístroj nesmí být nikdy vypínán hlavním vypínačem).

Pozor! Nebezpečí opaření

Pokud připravujete několik cappuccin najednou, tácek na odkládání šálků se zahřeje. Počkejte, až vychladne, a poté jej uchopte pouze za přední část.

Pro čištění (při zapnutém přístroji):

- Vytáhněte odkapávací misku (obr. 25), vyprázdněte ji a vyčistěte.
- Vyprázdněte zásobník kávové sedliny (A13) a pečlivě jej vyčistěte, odstraňte všechny zbytky, které se usadily na dně: štěteček, který je součástí vybavení (C2), je opatřen špachtlí pro tento účel.
- Zkontrolujte nádobku na kondenzát (A9) a jestliže je plná, vyprázdněte ji.

Pozor!

Při vytahování odkapávací misky je vždy třeba vyprázdnit zásobník kávové sedliny, i když není zcela plný. Pokud tento úkon neprovedete, může se stát, že se při přípravě dalších káv zásobník kávové sedliny naplní příliš a přístroj se zaneše zbytky použité kávy.

Čištění odkapávací misky a misky na kondenzát

Pozor!

Odkapávací miska (A12) je vybavena plovákem-indikátorem hladiny vody (červené barvy) (A11), který udává hladinu v něm obsažené vody (obr.25). Dříve než tento indikátor bude přesahovat z tácku na odkládání šálků, je třeba misku vyprázdnit a vyčistit, protože jinak by voda mohla přetéci a poškodit přístroj, odkládací plochu nebo okolní prostor.

Při odstraňování odkapávací misky postupujte následovně:

1. Vymějte odkapávací misku a zásobník kávové sedliny (obr. 25);
2. Vyprázdněte odkapávací misku (A12) a zásobník kávové sedliny (A13) a umyjte je;
3. Zkontrolujte nádobku na kondenzát (A9) a jestliže je plná, vyprázdněte ji.
4. Zasuňte zpět odkapávací misku spolu se zásobníkem kávové sedliny.

Čištění vnitřních částí přístroje

Nebezpečí zasažení elektrickým proudem!

Před čištěním vnitřních částí přístroje je třeba přístroj vždy vypnout (viz „Vypnutí přístroje“, str.233) a odpojit síť. Přístroj nikdy neponořujte do vody.

1. Pravidelně (přibližně jednou za měsíc) kontrolujte, zda vnitřní prostor přístroje (přístupný po vyjmutí odkapávací misky (A12)) není znečištěný. V případě potřeby odstraňte kávovou sedlinu pomocí štětečku, který je součástí vybavení (C2), a hubky.
2. Všechny zbytky vysajte vysavačem (obr. 28).

Čištění nádržky na vodu

1. Pravidelně (přibližně jednou za měsíc) a po každé výměně změkčovacího filtru (C4) (je-li součástí vybavení) čistěte nádržku na vodu (A18) vlhkým hadříkem a trochou delikátního mycího prostředku.
2. Odstraňte filtr (je-li přítomen) a opláchněte jej pod tekoucí vodou.
3. Zasuňte zpět filtr (je-li přítomen), naplňte nádržku čerstvou vodou a zasuňte ji zpět.
4. (Pouze modely se změkčovacím filtrem) Vypusťte cca 100 ml horké vody pro opětovnou aktivaci filtru.

Čištění ústí dávkovače kávy

1. Pravidelně čistěte ústí dávkovače kávy hubkou nebo hadříkem (obr. 29).
2. Pravidelně kontrolujte, zda otvory dávkovače kávy nejsou zanesené. V případě potřeby odstraňte kávovou sedlinu párátkem (obr. 29).

Čištění náspyky pro sypaní předemleté kávy

Pravidelně kontrolujte (přibližně jednou za měsíc), zda náspyka pro sypaní předemleté kávy (A4) není zanesená. V případě potřeby odstraňte kávovou sedlinu pomocí štětečku (C2), který je součástí vybavení.

Čištění spařovače

Spařovač (A17) je třeba čistit alespoň jednou za měsíc.

**Pozor!**

Spařovač nelze vytáhnout, pokud je přístroj zapnutý.

1. Zkontrolujte, zda byl přístroj správně vypnutý (viz "Vypnutí přístroje").
2. Otevřete dvířka spařovače (obr. 30) umístěná na pravém boku.
3. Dvě červená uvolňovací tlačítka zatlačte směrem dovnitř a současně vytáhněte spařovač ven (obr. 31).
4. Spařovač ponořte cca na 5 minut do vody a potom jej opláchněte pod tekoucí vodou.

**Pozor!**

OPLACHUJTE POUZE VODOU

Ne mycí prostředky - ne myčka na nádobí

Vyčistěte spařovač bez saponátů, které by jej mohly poškodit.

5. Pomocí štětečku (C2) vyčistěte případné zbytky kávy v uložení spařovače, které jsou vidět přes dvířka.
6. Po vyčištění zasuňte zpět spařovač do držáku (obr.32); poté stiskněte nápis PUSH a držte jej stisknutý, dokud neuslyšíte zacvaknutí.

**Poznámka!**

Pokud spařovač nejde zasunout, je třeba jej (před zasunutím) správně zapolohovat dvěma páčkami podle obr. 33.

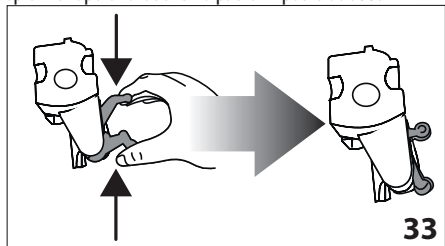

7. Po zasunutí zkontrolujte, zda se dvě červená tlačítka vysunula směrem ven (obr.34).
8. Zavřete dvířka spařovače (A16).

Čištění nádobky na mléko

Pro udržení stálé účinnosti napěňovače mléka, je třeba nádobku na mléko čistit každé dva dny podle níže uvedeného postupu:

1. Odstraňte víko (obr. 17).
2. Vytáhněte hadičku dávkovače mléka a hadičku nasávače (obr. 35).
3. Otáčejte regulačním knoflíkem pěny proti směru hodinových ručiček až do polohy „INSERT (VLOŽIT)“ (obr.35) a vytáhněte jej směrem ven.

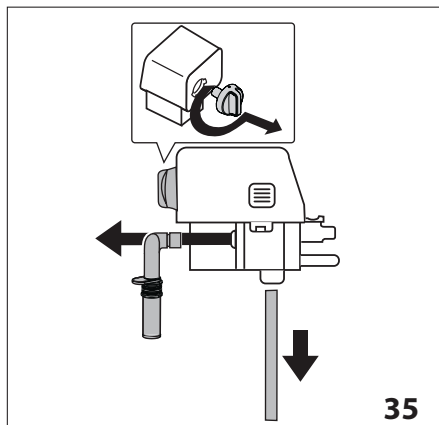

4. Pečlivě opláchněte všechny části horkou vodou a delikátním mycím prostředkem. Všechny části je možné mýt v myčce na nádobí, musí být však umístěny do horního košíku myčky. Dejte obzvláštní pozor, aby v drážce a v kanálku pod knoflíkem (obr. 36) nezůstaly zbytky mléka: případně vyškrabte kanálek párátkem.

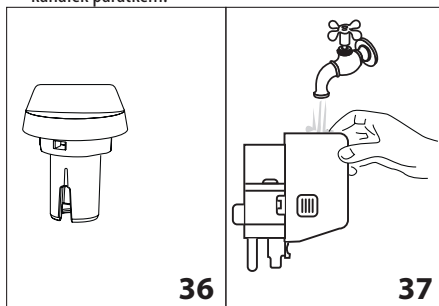

5. Opláchněte vnitřek uložení regulačního knoflíku pěny pod tekoucí vodou (obr. 37).
6. Zkontrolujte, zda hadička nasávače a hadička dávkovače nejsou zaneseny zbytky mléka.
7. Nasadte zpět knoflík tak, aby lícoval s nápisem "INSERT (VLOŽIT)"; nasadte hadičku dávkovače a hadičku nasávače mléka.
8. Nasadte zpět víko na nádobku na mléko.

Čištění trysky horké vody/páry

Po každé přípravě mléka vyčistěte trysku a hubkou odstraňte zbytky mléka z těsnění (obr.24).

ODVÁPŇENÍ

Provedte odvápňení přístroje, když se na displeji objeví (blikající) zpráva "ODVÁPŇENÍ".

**Pozor!**

- Odvápňovací přípravek obsahuje kyseliny, které by mohly způsobit podráždění pokožky a očí. Je naprosto nezbytné dodržovat bezpečnostní upozornění výrobce, která jsou uvedena na obalu odvápňovacího přípravku, a upozornění týkající se postupu v případě zasažení pokožky a očí.
 - Doporučujeme používat výhradně odvápňovací přípravek De'Longhi. Použití nevhodných odvápňovacích přípravků nebo nesprávné provádění odvápňování by mohly vést ke vzniku závad, na které se nevztahuje záruka výrobce.
1. Zapněte přístroj.
 2. Vstupte do menu stisknutím ikony (B2).
 3. Stiskněte nebo (obr. 5) a držte ji stisknutou, dokud se nezobrazí položka "Odvápnění".
 4. Stisknutím zvolte ikonu (obr.6): displej bude zobrazovat "Potvrdit?" Stiskněte ikonu pro potvrzení.
 5. Na displeji se objeví nápis "VYPRÁZDNIT ODKAPÁVACÍ MISKU" a bude se střídát s nápisem "ODSTRANIT FILTR" (je-li filtr přítomen) a s "Zavést odvápň., Stiskněte OK".
 6. Úplně vyprázdněte nádržku na vodu (A18) a odstraňte změkčovací filtr (C4) (je-li přítomen); poté vyprázdněte odkapávací misku (obr. 25) a zásobník kávové sedliny (A13) a znovu je zasuňte do přístroje.

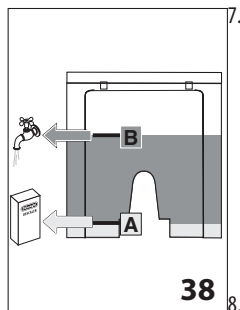

Nasypejte odvápňovací přípravek do nádržky na vodu po hladinu A (odpovídá jednomu balení 100 ml) vytlačenou na boku nádržky (obr. 38); poté přidejte vodu (jeden litr) až po hladinu B (obr. 38); a znovu zasuňte nádržku na vodu.

Pod dávkovač horké vody umístěte prázdnou nádobku o minimálním objemu 1,5 l (obr. 7).

Pozor! Nebezpečí opaření

Z dávkovače vytéká horká voda obsahující kyseliny. Dávejte pozor, abyste se nepostříkali horkou vodou.

9. Stiskněte ikonu pro potvrzení zavedení roztoku. Program odvápňování automaticky provede několik vypláchnutí s přestávkami, aby se odstranily usazeniny vodního kamene uvnitř kávovaru.
Na displeji se objeví zpráva "Přístroj se odvápňuje". Spustí se program odvápňování a z dávkovače vody bude vycházet odvápňovací tekutina.

Po cca 30 minutách se na displeji zobrazí zpráva „VYPLACHOVÁNÍ“, která se bude střídát se zprávou „NAPLNIT NÁDRŽKU“.

10. Přístroj bude nyní připraven k vypláchnutí čerstvou vodou. Vyjměte nádržku na vodu, vyprázdněte ji, opláchněte pod tekoucí vodou, naplňte čerstvou vodou až k hladině MAX a zasuňte ji do přístroje. Displej zobrazí "VYPLACHOVÁNÍ, Stiskněte OK".
11. Vyprázdněte nádobku použitou na odvápňovací přípravek a znovu ji umístěte prázdnou pod dávkovač horké vody.
12. Stiskněte ikonu pro spuštění vyplachování. Horká voda vytéká z dávkovače a na displeji se objeví zpráva "VYPLACHOVÁNÍ, Čekejte prosím".
13. Po úplném vyprázdnění nádržky na vodu se na displeji budou střídát zprávy "VYPLACHOVÁNÍ", "VLOŽIT FILTR (jestliže byl předtím odstraněn)", "NAPLNIT NÁDRŽKU".
14. Odstraňte nádržku na vodu, znovu zasuňte filtr (jestliže jste jej předtím odstranili), naplňte nádržku čerstvou vodou až po hladinu MAX a poté ji zasuňte do přístroje: displej bude zobrazovat "VYPLACHOVÁNÍ, Stiskněte OK".
15. Vyprázdněte nádobku použitou na vyplachovací vodu a prázdnou ji znovu umístěte pod výdej horké vody.
16. Stiskněte ikonu pro pokračování ve vyplachování: na displeji se objeví zpráva "VYPLACHOVÁNÍ Čekejte prosím", voda vyteče z dávkovače horké vody a fáze vyplachování se ukončí výdejem vody z dávkovače kávy (A8).

Pozor! Nebezpečí opaření!

Při výdeji horké vody nenechávejte přístroj bez dozoru.

17. Jakmile bude nádržka na vodu úplně prázdná, na displeji se objeví zpráva "Vyplachování ukončeno, Stiskněte OK".
18. Stiskněte ikonu .
19. Na displeji se objeví zpráva "NAPLNIT NÁDRŽKU", po jejím naplnění a opětovném zasunutí do přístroje se na displeji objeví zpráva "Zahřívání, čekejte prosím", na jejím konci bude přístroj připraven k použití.

Poznámka!

Pokud se cyklus odvápňování neukončí správně (např. při výpadku elektrické energie), doporučujeme cyklus zopakovat.

PROGRAMOVÁNÍ TVRDOSTI VODY

Zpráva ODVÁPNIT se zobrazí po určité době používání, která závisí na tvrdosti vody.

Přístroj je z výroby přednastaven na stupeň tvrdosti vody 4. Podle potřeby je možné přístroj naprogramovat podle skutečné tvrdosti vody používané v různých oblastech a snížit tak interval odvápňování.

Měření tvrdosti vody

1. Vyjměte z obalu testovací proužek "TOTAL HARDNESS TEST", který je součástí instrukcí v angličtině.

2. Přibližně na jednu sekundu ponořte celý proužek do sklenice s vodou.
3. Vytáhněte proužek z vody a lehce jím zatřepejte. Přibližně po minutě se zobrazí 1, 2, 3 nebo 4 červené čtverečky podle tvrdosti vody, přičemž každý čtvereček odpovídá 1 stupni tvrdosti.

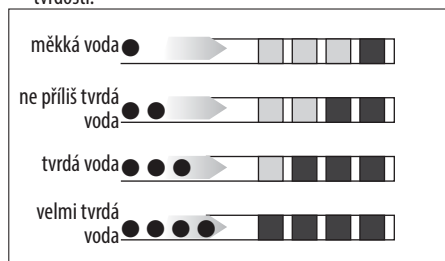

Nastavení tvrdosti vody

1. Stiskněte ikonu (B2) pro vstup do menu.
2. Stiskněte nebo (obr. 5) a držte ji stisknutou, dokud se nezvolí položka "Tvrdost vody".
3. Potvrďte volbu stisknutím ikony (obr. 6).
4. Stiskněte nebo a nastavte hladinu zjištěnou testovacím proužkem (viz obr. v předcházejícím odstavci).
5. Stiskněte ikonu pro potvrzení nastavení.
6. Stiskněte ikonu pro výstup z menu.

Od této chvíle bude přístroj naprogramován podle nového nastavení tvrdosti vody.

ZMĚKČOVACÍ FILTR (*POUZE U NĚKTERÝCH MODELŮ)

Některé modely jsou vybaveny změkčovacím filtrem (C4): pokud to není případ vašeho modelu, doporučujeme vám zakoupit jej v autorizovaných servisních střediscích De'Longhi.

Pro správné použití filtru dodržujte níže uvedené pokyny.

Instalace filtru

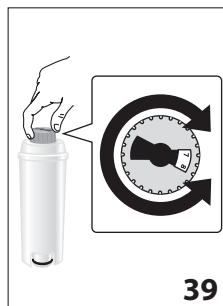

1. Vyměňte filtr (C4) z obalu.
2. Otáčejte diskem datumovky (obr. 39), dokud se nezobrazí přibližně 2 měsíce použití.

Poznámka

Při běžném používání přístroje je trvanlivost filtru dva měsíce; jestliže zůstane přístroj nepoužívaný s instalovaným filtrem, jeho trvanlivost je maximálně 3

týdny.

3. Pro aktivaci filtru nechte téct vodu z vodovodu do otvoru filtru podle obrázku, dokud voda nebude vycházet z bočních otvorů déle než jednu minutu (obr. 40).

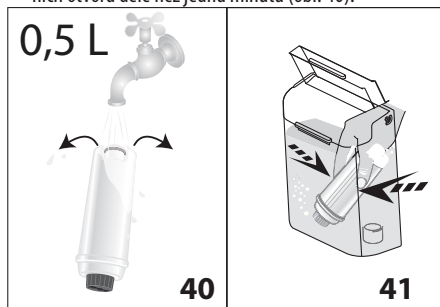

4. Odstraňte nádržku z přístroje a naplňte ji vodou.
5. Zasuňte filtr do nádržky na vodu a úplně jej ponořte zhruba na deset sekund, přitom jej nakloňte tak, aby se uvolnily vzduchové bubliny (obr. 41).
6. Zasuňte filtr do příslušného uložení (obr.42) a zatlačte až na doraz.
7. Uzavřete nádržku víkem (obr.43), poté ji opět zasuňte do přístroje.

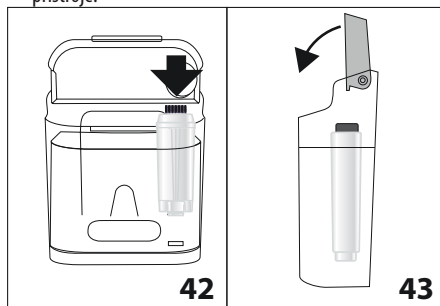







V okamžiku instalace filtru je třeba přístroj upozornit na jeho přítomnost.

8. Stiskněte ikonu (B2) pro vstup do menu.
9. Stiskněte nebo (obr. 5), dokud se na displeji neobjeví nápis "Instalace filtru".
10. Stiskněte ikonu (obr. 6).
11. Displej zobrazí nápis "Aktivní?".
12. Stiskněte ikonu pro potvrzení volby: displej bude zobrazovat "HORKÁ VODA Stiskněte OK".
13. Umístěte pod dávkovač horké vody prázdnou nádobku o minimálním objemu 500 ml (obr. 7).
14. Stiskněte ikonu pro potvrzení volby: přístroj zahájí výdej vody a na displeji se zobrazí nápis „Čekajte prosím“.
15. Po ukončení výdeje se přístroj automaticky navrátí do "Připraven na kávu".

Nyní je filtr aktivní a je možné používat přístroj.

Výměna filtru





Když displej zobrazí nápis "VYMĚNIT FILTR" nebo když uběhnou 2 měsíce používání (viz datumka) nebo když přístroj nebude 3 týdny používán, je třeba provést výměnu filtru:

1. Vytáhněte nádržku (A18) a použijte filtr (C4);
2. Vyměňte nový filtr z obalu a postupujte podle bodů 2-3-4-5-6-7 předchozího odstavce.
3. Pod dávkovač horké vody umístěte nádobku (objem: min 500 ml).
4. Stiskněte ikonu  (**B2**) pro vstup do menu;
5. Stiskněte  nebo  (obr. 5) a držte ji stisknutou, dokud se na displeji neobjeví nápis "Vyměnit filtr";
6. Stiskněte ikonu  (obr. 6);
7. Displej zobrazí nápis "Potvrdit?"
8. Stiskněte ikonu  pro potvrzení volby;
9. Na displeji se zobrazí nápis "HORKÁ VODA, Stiskněte OK";
10. Stiskněte ikonu  pro potvrzení volby: přístroj zahájí výdej vody a na displeji se zobrazí nápis „Čekajte prosím“.
11. Po ukončení výdeje se přístroj automaticky navrátí do "Připraven na kávu".

Nyní je nový filtr aktivován a je možné používat přístroj.

Odstranění filtru

Pokud chcete dále používat přístroj bez filtru, je třeba jej odstranit a oznámit to přístroji. Postupujte podle následujících pokynů:

1. Odstraňte nádržku, vyjměte filtr a znovu zasuňte nádržku do přístroje;
2. Stiskněte ikonu **MENU/ESC (B2)** pro vstup do menu;
3. Stiskněte  nebo  (obr. 5) a držte ji stisknutou, dokud se na displeji neobjeví nápis "Instalace filtru, Aktivován";
4. Stiskněte ikonu  (obr. 6);
5. Na displeji se zobrazí nápis „Neaktivní?“;
6. Stiskněte ikonu  pro potvrzení a tlačítko **MENU/ESC** pro výstup z menu.

TECHNICKÉ PARAMETRY

Napětí:	220-240 V~ 50/60 Hz max. 10A
Příkon:	1450 W
Tlak:	1,5MPa (15 bar)
Max kapacita nádržky na vodu:	1,4 l
Rozměry (HxŠxV):	195x480x340 mm
Délka kabelu:	1660 mm
Hmotnost:	9,7 kg
Max kapacita zásobníku na kávová zrnka:	150 g

 Přístroj splňuje následující předpisy ES:

- Směrnice o nízkém napětí 2006/95/ES ve znění následujících předpisů;
- "Směrnice o elektromagnetické kompatibilitě 2004/108/ES ve znění následujících předpisů;
- Evropské nařízení Stand-by 1275/2008;
- Materiály a předměty určené pro styk s potravinami splňují požadavky evropského nařízení č. 1935/2004.

LIKVIDACE



V souladu s evropskou směrnicí 2002/96/ES nevyhazujte přístroj společně s domácím odpadem, ale odvezďte jej do příslušného sběrného místa tříděného odpadu.

ZPRÁVY ZOBRAZOVANÉ NA DISPLEJI

ZOBRAZOVANÁ ZPRÁVA	MOŽNÁ PŘÍČINA	NÁPRAVA
NAPLNIT NÁDRŽKU	Voda v nádržce (A18) není dostatečná.	Naplňte nádržku na vodu a/nebo ji správně zasuňte a tlače až na doraz, dokud neuslyšíte zacvaknutí.
VYPRÁZDNIT ZÁSObNÍK KÁVOVÉ SEDLINY	Zásobník kávové (A13) sedliny je plný.	Vyprázdněte zásobník kávové sedliny, odkapávací misku a vyčistěte je, poté je znovu zasuňte do přístroje. Důležité: při vytažení odkapávací misky je vždy nutné vyprázdnit zásobník kávové sedliny, i když není zcela plný. Pokud tento úkon neprovedete, mohlo by se stát, že při dalších přípravách kávy se zásobník kávové sedliny příliš naplní a přístroj se zanesou.
PŘÍLIŠ JEMNĚ NAMLETO, NASTAVIT KÁVOMLÝNEK	Namletí je příliš jemné a káva tedy vytéká pomalu nebo nevytéká vůbec.	Zopakujte výdej kávy a za chodu kávomlýnku otočte regulačním knoflíkem mletí kávy po směru hodinových ručiček o jedno cvaknutí směrem k číslu 7 (obr. 13). Pokud je minimálně po 2 kávách příprava stále příliš pomalá, zkontrolujte regulačním knoflíkem o další cvaknutí (viz nastavení kávomlýnku). Pokud bude problém přetrvávat, zkontrolujte, zda je nádržka na vodu zasunuta až na doraz.
	Jestliže je přítomen změkčovací filtr, zablokování výdeje by mohlo být způsobeno uvolněným vzduchové bubliny v okruhu.	Zasuňte dávkovač horké vody (C3) do přístroje a nechte vytéci trochu vody, dokud tok nebude pravidelný.
ZASUNOUT ZÁSObNÍK KÁVOVÉ SEDLINY	Po čištění nebyl do přístroje zasunut zásobník sedliny (A13).	Odstraňte odkapávací misku a zasuňte zásobník sedliny.
NASYPAT PŘEDEMLETOU KÁVU	Byla zvolena funkce „předemletá káva“, ale tato káva nebyla nasypána do násypky(A4).	Nasypejte předemletou kávu do násypky (obr. 16) nebo zrušte funkci předemleté kávy.
ODVÁPNIT	Označuje, že je třeba přístroj odvápnit.	Je třeba co nejdříve provést program odvápnění, který je popsán v odstavci „Odvápnění“ .
ZMENŠIT DÁVKU KÁVY	Bylo použito příliš mnoho kávy.	Zvolte jemnější chuť stisknutím ikony  (obr. 11) nebo snižte množství předemleté kávy.
NAPLNIT ZÁSObNÍK NA KÁVOVÁ ZRNKA	Kávová zrnka jsou spotřebována.	Naplňte zásobník na kávová zrnka (obr. 12)
	Násypka (A4) na předemletou kávu je zanesená.	Vyprázdněte násypku pomocí štětečku podle popisu v odst. „Čištění násypky pro sypání předemleté kávy“ .
ZASUNOUT JEDNOTKU SPAŘOVAČE	Po vyčištění nebyl znovu zasunut spařovač (A17).	Spařovač zasuňte podle pokynů v odstavci „Čištění spařovače“ .
VŠEOBECNÝ ALARM	Vnitřek přístroje je velmi znečištěn.	Pečlivě vyčistěte přístroj podle popisu v odst. „čištění“. Pokud se tato zpráva bude na displeji zobrazovat i po čištění, obraťte se na servisní středisko.

OKRUH PRÁZDNÝ NAPLNIT OKRUH HORKÁ VODA Stiskněte OK	Hydraulický okruh je prázdný.	Stiskněte  (B1) a nechte vytékat vodu z dávkovače (C3), dokud výdej nebude pravidelný. Pokud bude problém přetrvávat, zkontrolujte, zda je nádržka na vodu zasunuta až na doraz.
VYMĚNIT FILTR	Změkčovací filtr je opotřeben.	Vyměňte filtr nebo jej odstraňte podle pokynů v odstavci „Změkčovací filtr“.
KNOFLÍK NA CLEAN	Byl právě proveden výdej mléka, a proto je nezbytné vyčistit vnitřní kanálky nádoby na mléko.	Nastavte regulační knoflík pěny na „CLEAN“ (obr. 23):
ZASUŇTE DÁVKOVAČ VODY	Dávkovač vody není zasunutý nebo je zasunutý nesprávně.	Zasuňte dávkovač vody (C3) až na doraz.
ZASUŇTE NÁDOBKU NA MLÉKO	Nádobka na mléko není zasunutá správně.	Zasuňte nádobku na mléko až na doraz.

ŘEŠENÍ PROBLÉMŮ

Níže jsou uvedené některé závady ve fungování.

Pokud problém nebude možné odstranit popsaným způsobem, obraťte se na servisní středisko.

PROBLÉM	MOŽNÁ PŘÍČINA	NÁPRAVA
Káva není teplá.	Šálky nebyly predehřaty.	Opláchněte šálky v horké vodě, aby se zahřály (Pozn. je možné použít funkci horké vody).
	Spařovač se ochladil, protože od přípravy poslední kávy uplynuly 2-3 minuty.	Před přípravou kávy zahřejte spařovač vypláchnutím pomocí příslušné funkce.
	Nastavená teplota kávy je nízká.	Z menu nastavte vyšší teplotu kávy.
Káva je málo korpózní a má málo pěny.	Káva je namleta příliš nahrubo.	Otáčejte regulačním knoflíkem mletí kávy, vždy o jedno cvaknutí směrem k číslu 1 proti směru hodinových ručiček s kávomlýnkem v chodu (obr. 11). Posunujte se vždy o jedno cvaknutí, dokud nedosáhnete požadovaného výdeje. Účinek je viditelný pouze po 2 výdejích kávy (viz odstavec “nastavení kávomlýnku”.
	Káva není vhodná.	Používejte kávu určenou pro použití v kávovarech na espresso.

Káva vytéká příliš pomalu nebo po kapkách.	Káva je namleta příliš jemně.	Otáčejte regulačním knoflíkem mletí kávy směrem k číslu 7 po směru hodinových ručiček s kávomlýnkem v chodu (obr. 11). Posunujte se vždy o jedno cvaknutí, dokud nedosáhnete požadovaného výdeje. Účinek je viditelný pouze po 2 výdejích kávy (viz odstavec “nastavení kávomlýnku”).
Z jednoho nebo z obou ústí dávkovače nevytéká káva.	Otvory v ústích jsou zanesené.	Vyčistěte ústí párátkem (obr. 29).
Přístroj se nezapíná.	Konektor není dobře zasunut.	Zasuňte konektor až na doraz do uložení na zadní části přístroje (obr. 1).
	Zástrčka není zasunuta do zásuvky.	Zapojte zástrčku do zásuvky.
	Hlavní vypínač (A14) není zapnutý.	Stiskněte hlavní vypínač (obr. 2).
Spařovač nelze vytáhnout.	Vypnutí nebylo provedeno správně.	Vypněte stisknutím tlačítka  .
Mléko nevytéká z hadičky dávkovače.	Víko nádoby na mléko je znečištěné.	Vyčistěte víko nádoby na mléko podle popisu v odst. “Čištění nádoby na mléko”.
V mléku se vyskytují velké bubliny nebo vystřikuje z hadičky dávkovače mléka nebo je málo napěnění.	Mléko není dostatečně studené nebo není polotučné.	Použijte zcela odtučněné nebo polotučné mléko o teplotě, kterou má v ledničce (cca 5°C). Pokud výsledek není podle vašeho přání, zkuste změnit značku mléka.
	Regulační knoflík pěny je nesprávně nastavený.	Nastavte podle pokynů v odst. “příprava nápojů s mlékem”.
	Víko nebo regulační knoflík pěny nádoby na mléko jsou znečištěné	Vyčistěte víko a knoflík nádoby na mléko podle popisu v odst. “Čištění nádoby na mléko”.
	Tryska horké vody/páry je znečištěna	Vyčistěte trysku podle popisu v odst. “Čištění trysky horké vody/páry”.