

# FUNKCE

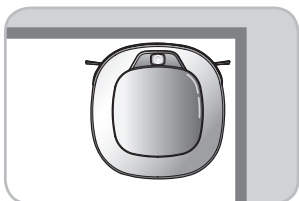

## Corner Master

Díky novému designu, vhodnému pro pohyb okolo stěn, je výkonnost čistícího robota neuvěřitelně vysoká.

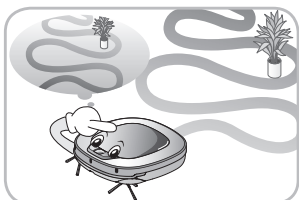

## Režim učení

Čistící robot si díky funkci Smart Operation (Chytrý provoz) dokáže zapamatovat čištěné prostředí a čistit efektivněji

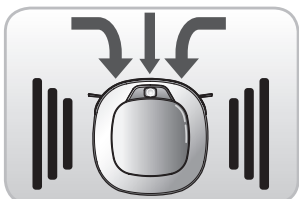

## Režim Turbo

V režimu Turbo je výkonnost čistícího robota vyšší a tím pádem jsou lepší i výsledky.

Režim „Turbo“ je po svém zvolení automaticky aktivován na kobercích. Výsledkem je efektivnější čištění.

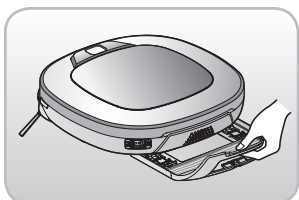

## Prostor pro násadu mopu

Prostor pro násadu mopu uživatelům ulehčuje výměnu mopu – přístroj se nemusí otáčet.



## Režim My Space (Můj prostor)

Je-li dán robotovi příkaz, aby vyčistil konkrétní prostor, tak jej rychle vyčistí.

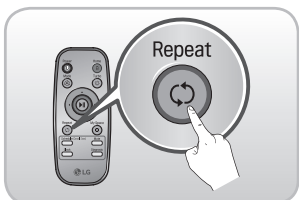

## Opakované čištění

Čistící robot bude čistit až do vybití baterie.

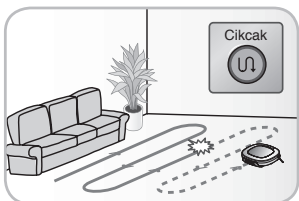

## Funkce vyhledání místa

Je-li robot při provozu posunut z jednoho místa na druhé, tak přístroj automaticky vyhledá předchozí místo a vrátí se tam, kde se nacházel při přerušení práce

# OBSAH

## 1 PŘED POUŽITÍM

---

- 2~5 Bezpečnostní opatření
- 6 Balení obsahuje
- 7~8 Popis jednotlivých částí
- 9~10 Tlačítkové funkce
- 11 Informace o stavu displeje
- 12 Než začnete
- 13 Přehled

## 2 ZPŮSOB POUŽÍVÁNÍ

---

- 14 Jak domácí stanici nainstalovat
- 15 Jak čistící robot zapojit do/odpojit od zdroje elektrické energie
- 16 Jak zapnout a vypnout čištění
- 17~18 Jak nabít baterii
- 19~20 Režimy čištění
- 21~22 Pomocné režimy čištění
- 23 Nastavení času
- 24 Plánované čištění
- 25 Čištění mopem (volitelné)
- 26 Funkce vyhledání místa
- 27~28 Chytrá diagnostika

## 3 MANIPULACE S PŘÍSTROJEM PO POUŽITÍ

---

- 29 Vyčištění nádoby na odpad
- 30 Čištění filtru nádoby na odpad
- 31 Čištění kartáče
- 32 Čištění senzoru/nabíjecího terminálu
- 33 Čištění postranního kartáče
- 34 Čištění mopu z ultra mikrovlákna (volitelné)

## 4 DALŠÍ INFORMACE

---

- 35~37 Řešení problémů
- 38 Než budete volat servisní službu

## 5 REFERENCE

---

- 39 Referenční výrobky
- 40 [IEC 62929 Standard] Nastavení testu čistícího výkonu

# BEZPEČNOSTNÍ OPATŘENÍ

Účelem níže popsaných bezpečnostních opatření je, aby uživatel výrobek používal bezpečným a správným způsobem. Tak se předejde neočekávanému riziku poranění nebo poškození.

## Základní bezpečnostní pokyny

Po přečtení manuálu jej uschovejte na snadno přístupném místě.



Toto je symbol upozornění. Tento symbol vás upozorňuje na případná nebezpečí s následkem poškození majetku nebo vážného ublížení na zdraví nebo smrti.



**VAROVÁNÍ** Označuje nebezpečnou situaci, která může mít za následek smrt nebo vážné zranění, pokud se jí nepodaří předejít.



**VÝSTRAHA** Označuje nebezpečnou situaci, která může mít za následek drobnější nebo středně závažné poranění.



## VAROVÁNÍ

1. Tento přístroj nesmí používat osoby (včetně dětí) se sníženými fyzickými, smyslovými nebo duševními schopnostmi nebo s nedostatkem zkušeností a znalostí. Výjimkou jsou situace, kdy je u takových osob zajištěn dohled osoby odpovědné za jejich bezpečnost nebo pokud jim taková osoba dá pokyny ohledně používání přístroje.
2. Nedovolte dětem hrát si se spotřebičem.
3. V případě poškození přírodního kabelu je zapotřebí jej vyměnit u servisního zástupce společnosti LG Electronics, aby se tak předešlo vzniku nebezpečné situace.
4. Tento přístroj mohou používat děti starší 8 let a osoby se sníženými fyzickými, smyslovými nebo duševními schopnostmi nebo s nedostatkem zkušeností a znalostí, pokud je u nich zajištěn dohled nebo jestliže jim byly dány pokyny ohledně používání přístroje bezpečným způsobem a rozumí-li rizikům spojeným s používáním přístroje. S přístrojem si nesmí hrát děti. Čištění a uživatelskou údržbu přístroje nesmí provádět děti bez dohledu.

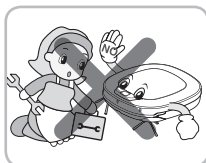

Nevyjímejte baterii z robota. Je-li nutné vyměnit baterii nebo čistícího robota, tak robota přineste do nejbližšího autorizovaného servisního centra společnosti LG Electronics nebo k prodejci, tam vám pomohou.

Nedodržení tohoto upozornění může vést k požáru nebo nefunkčnosti výrobku.

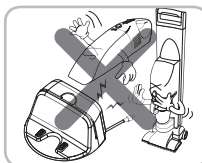

Čistící robot nikdy nepoužívejte s baterií anebo domácí stanicí, které pochází z jiného výrobku než je čistící robot.

Nedodržení tohoto upozornění může vést k požáru nebo nefunkčnosti výrobku.

# BEZPEČNOSTNÍ OPATŘENÍ

## ! VAROVÁNÍ

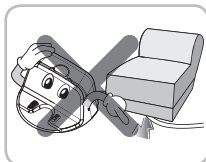

Přesvědčte se, zda není napájecí kabel domácí stanice přimáčknutý pod nějakým těžkým předmětem nebo poškozen kontaktem s ostrým předmětem.

Nedodržení tohoto upozornění může vést k úderu elektrickým proudem, požáru nebo nefunkčnosti výrobku. Je-li napájecí kabel poškozen, tak jej nezapojujte do zdroje elektrického proudu.

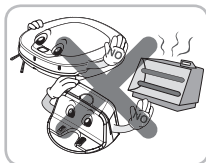

Domácí stanici a čistícího robota nenechávejte poblíž tepelného zdroje.

Při kontaktu s tepelnými zdroji může dojít k deformaci, požáru nebo nefunkčnosti výrobku.

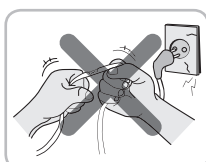

Na napájecí tlak nevyvíjejte přílišnou sílu, aby se nezohнул. Napájecí kabel nepoužívejte, je-li poškozený nebo rozpojený.

Nedodržení tohoto upozornění může vést k požáru nebo nefunkčnosti výrobku.



Napájecího kabelu se nedotýkejte mokřýma rukama.

Nedodržení tohoto upozornění může vést k úderu elektrickým proudem.

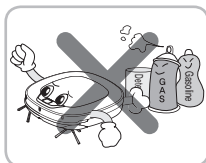

Poblíž čistícího robota nestříkejte ani neužívejte hořlavé materiály, saponáty nebo pitnou vodu.

Nedodržení tohoto upozornění může vést k požáru nebo nefunkčnosti výrobku.

\* Hořlavé materiály: benzin, ředidlo, atd.  
\* Detergent: čistící prostředek, koupací přípravky, atd.

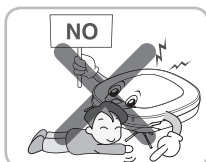

Pod štětec ani pod kola čistícího robota, který je v provozu, nevkládejte žádnou část vašeho těla, např. ruce nebo nohy.

Nedodržení tohoto upozornění může vést k poranění nebo k poškození výrobku.



Čistící robot nepoužívejte u úzkého nebo vysokého nábytku, např. u skříní, lednice, stolu, atd.

Nedodržení tohoto upozornění může vést k poranění, nefunkčnosti nebo poškození výrobku, na kterou se nevztahuje záruka.



Přístroj neaktivujte na podlaze se sklonem vyšší než 10 stupňů.

Přístroj by v takovém případě nemusel fungovat odpovídajícím způsobem.

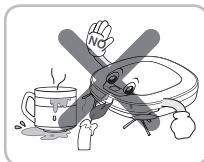

Čistící robot nepoužívejte, jsou-li na podlaze svíčky nebo jiné křehké předměty.

Nedodržení tohoto upozornění může vést k požáru nebo nefunkčnosti výrobku.

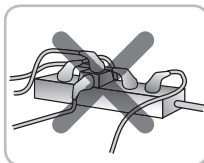

Vždy používejte vyhrazenou zásuvku o 10 amp.

Je-li k zásuvce připojeno více přístrojů, mohou vytvořit takové teplo, které je schopno způsobit požár.

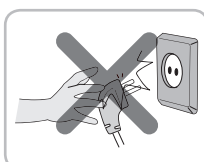

Při odpojování napájecího kabelu domácí stanice je zapotřebí kabel vytáhnout tak, že budete přidržovat zásuvku. Při vytahování napájecího kabelu se svými prsty nedotýkejte jeho hrotů.

Nedodržení tohoto upozornění může vést k úderu elektrickým proudem.



Zajistěte, aby si s čistícím robotem nikdy nehrály děti nebo zvířata a aby na něm ani neseděly. Čistící robot nepoužívejte, pokud na něm visí nějaký předmět.

Nedodržení tohoto upozornění může vést k poranění nebo poškození výrobku.



V případě zvláštního zvuku, zápachu nebo kouře vycházejících z robota je zapotřebí jej okamžitě odpojit od zdroje elektrického proudu, a to jeho vyjmutím z domácí stanice a vypnutím hlavního spínače na zadní straně jednotky.

Nedodržení tohoto upozornění může vést k požáru nebo nefunkčnosti výrobku.

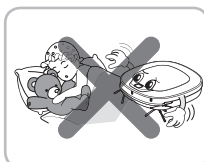

Čistící robot nepoužívejte v místnosti, kde se nachází spící dítě.

Nedodržení tohoto upozornění může vést k poranění nebo poškození výrobku.

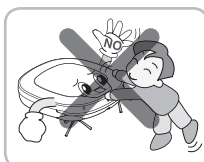

V blízkosti čistícího robota nenechávejte bez dozoru děti ani zvířata.

Nedodržení tohoto upozornění může vést k poranění nebo poškození výrobku.

! Tento výrobek je určen pouze pro použití v domácnostech a neměl by být dále převážen. Výrobek by také neměl být používán pro komerční využití, např. v dílnách nebo v garážích.

# BEZPEČNOSTNÍ OPATŘENÍ

## ! VÝSTRAHA

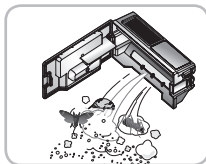

Nádobu na odpad často vyprazdňujte a udržujte ji čistou.

Prach nashromážděný v nádobě na odpad může vyvolat alergie a obsahovat škodlivý hmyz.



Čistící robot nepouštějte na zem ani jej nevystavujte silným otřesům.

Nedodržení tohoto upozornění může vést k poranění nebo nefunkčnosti výrobku, na kterou se nevztahuje záruka.

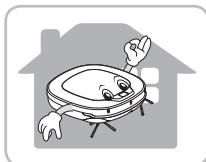

Čistící robot používejte pouze ve vnitřních prostorech.

Použití přístroje ve venkovním prostředí může způsobit jeho nefunkčnost a nenapravitelnou škodu.



Čistící robot dlouhodobě nevystavujte nízkým teplotám (pod -5 °C).

Nedodržení tohoto upozornění může vést k nefunkčnosti výrobku.

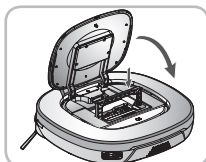

Před samotným čištěním je zapotřebí zavřít kryt nádoby na odpad na hlavní jednotce.

Není-li kryt zavřen, může dojít k poranění nebo poškození výrobku.

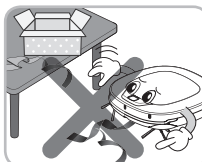

Před zapnutím přístroje je zapotřebí odstranit z podlahy jakékoliv kabely či šňůry.

Kabel nebo šňůra se mohou zamotat do kol čistícího robota a způsobit nefunkčnost výrobku nebo odpojení kabelu přístroje.

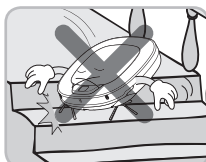

Čistící robot **NEPOUŽÍVEJTE** okolo zábradlí, schodiště nebo jiného nebezpečného místa.

Nedodržení tohoto upozornění může vést k poranění uživatele nebo poškození výrobku.

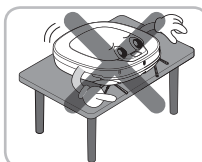

Zapnutý čistící robot nepokládejte na stůl.

Nedodržení tohoto upozornění může vést k poranění uživatele nebo poškození výrobku.

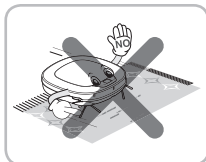

Čistící robot může v ojedinělých případech zničit koberec. Pokud k tomu dojde, tak s čištěním okamžitě přestaňte.

Má-li koberec dlouhé štěrpec, mohou být tyto poškozeny.

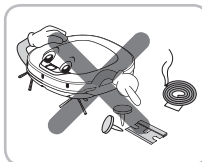

Čistící robot nesmí odstraňovat tekutiny, ostré předměty, napínáčky, třísky, atd.

Tyto předměty mohou způsobit nefunkčnost výrobku.

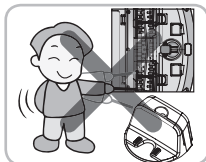

Zajistěte, aby se hlavní jednotka a nabíjecí terminál domácí stanice nedostaly do kontaktu s kovovými předměty.

Nedodržení tohoto upozornění může vést k nefunkčnosti výrobku.

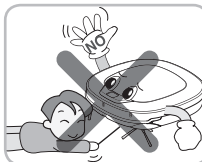

Do otvoru ultrazvukového senzoru čistícího robota nevkládejte ostré předměty.

Nedodržení tohoto upozornění může vést k nefunkčnosti výrobku.

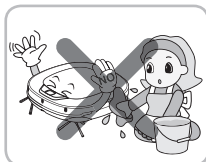

Do čistícího robota nenalévejte vodu, čistící prostředek, atp.

Nedodržení tohoto upozornění může vést k nefunkčnosti výrobku. Na čistící robot nepokládejte vodu ani čistící prostředek. Pokud se do čistícího prostředku dostane tekutina, tak jej odpojte od zdroje elektrické energie a obraťte se na prodávajícího nebo na zákaznické centrum společnosti LG Electronics.



Čistící robot nepoužívejte, je-li nádoba na odpad zcela plná.

Nedodržení tohoto upozornění může vést k nefunkčnosti výrobku.

# BEZPEČNOSTNÍ OPATŘENÍ

## VÝSTRAHA

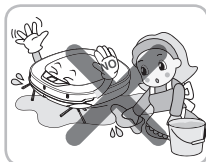

Pokud je vlhká podlaha nebo jsou na ní mokrá místa, tak podlahu před čištěním robotem nejprve vysušte. Čistící robot nepoužívejte na mokrém povrchu.

Nedodržení tohoto upozornění může vést k nefunkčnosti výrobku.

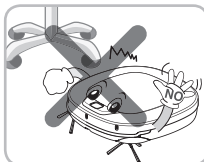

Je-li čistící robot v provozu, může narazit na nohu židle, stolu nebo na jiné úzké kusy nábytku.

Položením židlí na stůl zajistíte rychlejší a kvalitnější čištění.

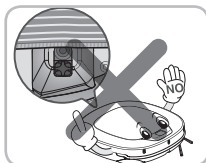

Při připevňování mpu je zapotřebí neblokovat spodní senzor kamery.

Při blokování spodního senzoru kamery nemusí výrobek fungovat odpovídajícím způsobem.

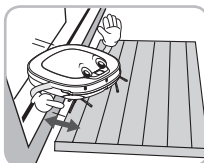

Před čištěním se přesvědčte, že je práh minimálně 2 cm vysoký.

Je-li nižší, může jej čistící robot přejet a dostat se do nežádoucího prostoru. Všechny dveře do pokojů, které nemají být čištěny, by měly být zavřeny.

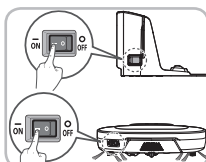

Pokud jej nepoužíváte k úspoře energie, tak při čištění nebo dobíjení výrobku vypněte a zapněte hlavní spínač.



## Tip

Před použitím přístroje zkontrolujte následující:

- Po každém nebo před každým použitím přístroje vyprázdněte nádobu na odpad.
- Z podlahy odstraňte veškeré kabely nebo dlouhé šňůry.
- Před čištěním z podlahy odstraňte veškerou vlhkost.
- Před čištěním zavřete kryt nádoby na odpad.
- Z místnosti, jež má být čištěna, odstraňte veškeré křehké nebo nepotřebné předměty. Z podlahy odstraňte např. drahou keramiku a jiné cenné předměty.
- Přesvědčte se, že je baterie dostatečně nabitá. Pokud nikoliv, tak ji dobijte.
- Zavřete dveře místnosti, do které se nemá čistící robot dostat. Během čištění se totiž robot může dostat do jiné místnosti a pokračovat v ní v čištění.
- Nepoužívejte tento výrobek v místnosti, kde spí samo malé dítě. Dítě může být zraněno nebo vzbuzeno.
- Z podlahy odstraňte ručníky, rohožky a další tenké látky, protože by mohly být zachyceny kartáčem.
- Před zapnutím přístroje se doporučuje odstranit koberce, které jsou silnější než 20 mm, protože by mohly způsobit nefunkčnost výrobku.
- Zavřete dveře na balkon. Kola se mohou při čištění zadrhnout.

# BALENÍ OBSAHUJE

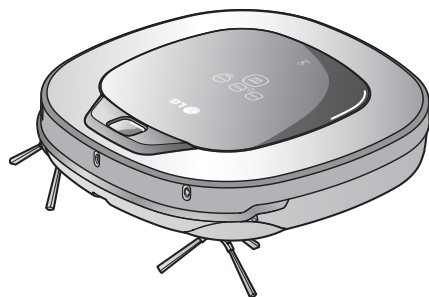

Čistící robot



Dálkový ovladač

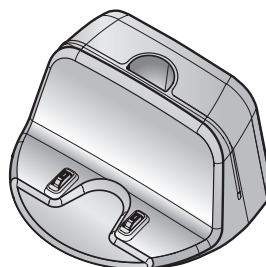

Domácí stanice

► Obrázky se mohou od skutečných předmětů lišit.

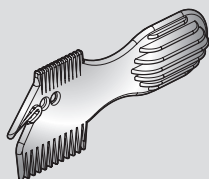

Čistící nástroj

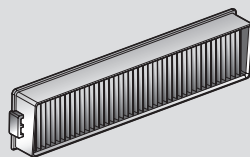

Filtr nádoby na odpad  
(náhradní) (volitelné)



manuál na DVD

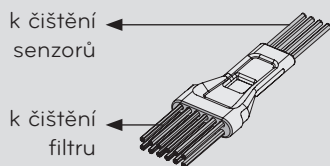

k čištění  
senzorů

k čištění  
filtru

Čistící kartáč  
(na krytu nádoby na odpad)

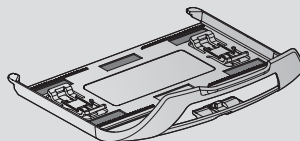

Násada na mop  
(volitelné)

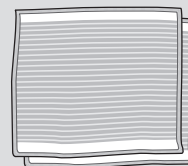

Mop z ultra mikrovlákna  
(2 kusy) (volitelné)

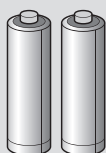

Baterie k dálkovému ovladači  
(2 kusy o velikosti AAA)

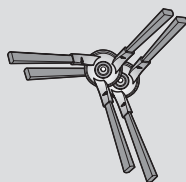

Postranní kartáč (2 kusy)  
(volitelné)

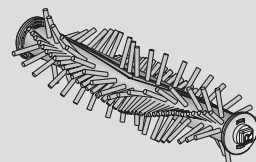

Kartáč na chlupy  
(volitelné)

# POPIS JEDNOTLIVÝCH ČÁSTÍ – ČISTÍCÍ ROBOT

## Pohled shora

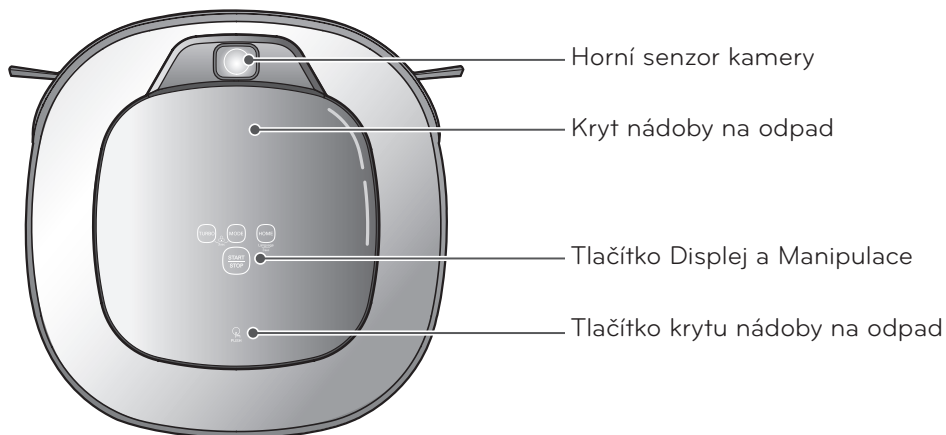

## Čelní pohled

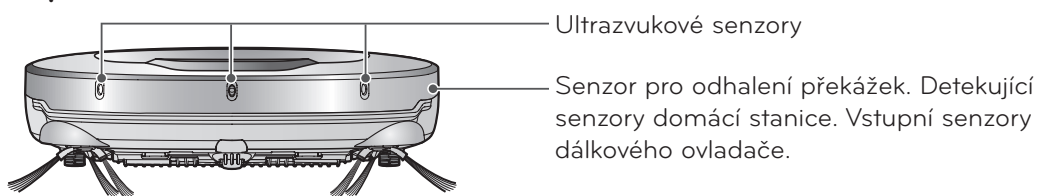

## Zadní pohled

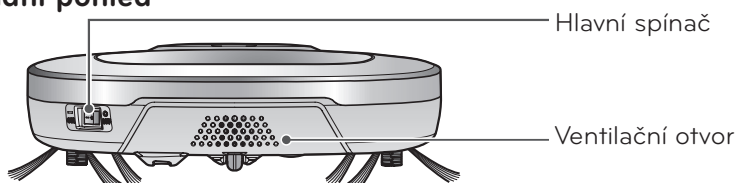

## Zadní pohled

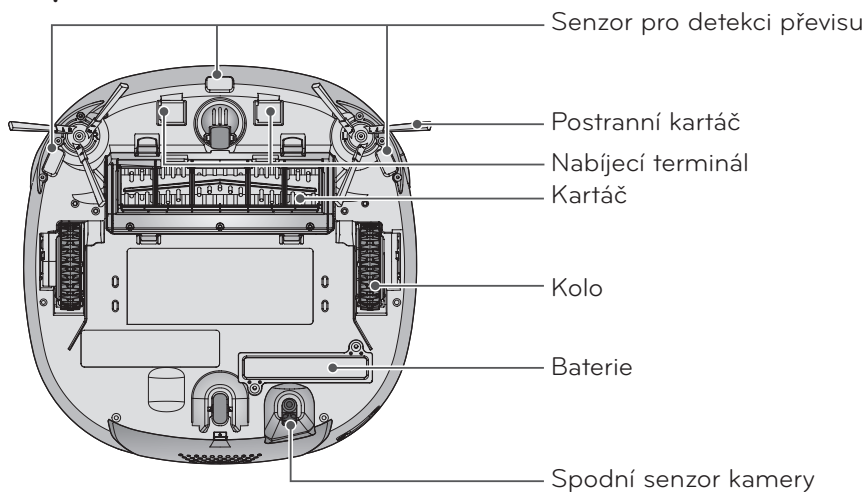

► Obrázky se mohou od skutečných předmětů lišit



# POPIS JEDNOTLIVÝCH ČÁSTÍ - DOMÁCÍ STANICE / NÁDOBA NA ODPAD

## Domácí stanice

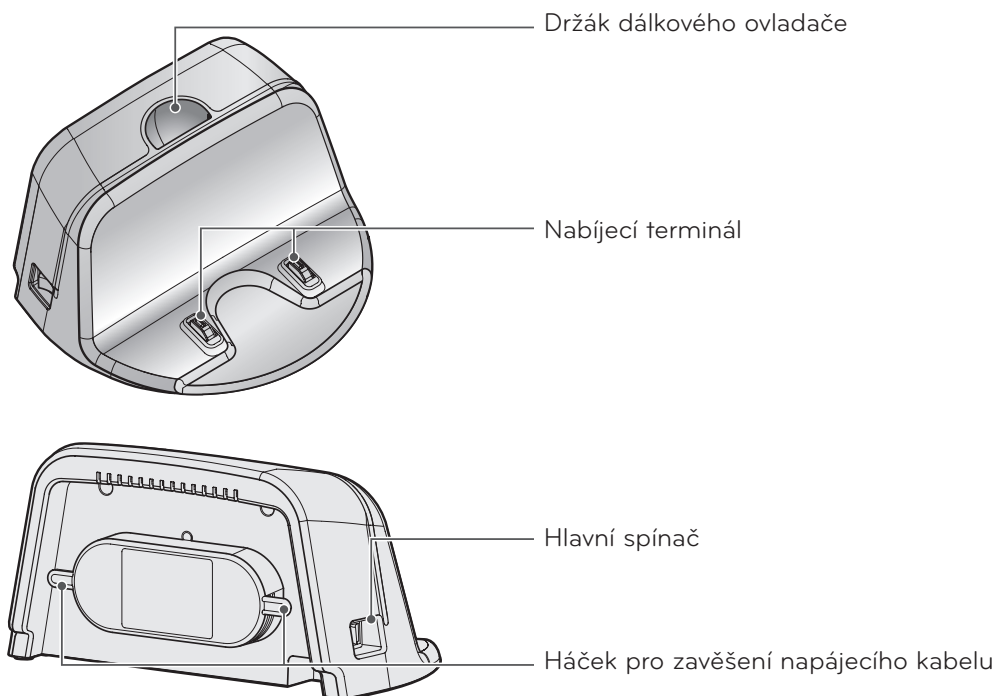

## Nádoba na odpad

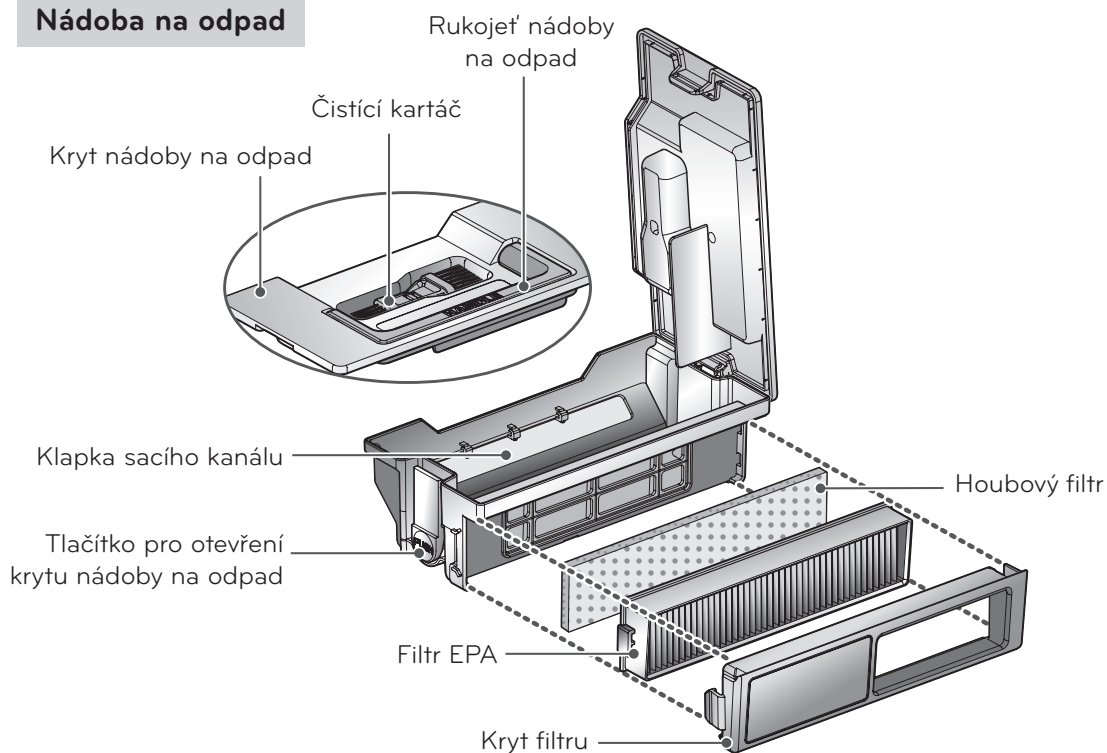

► Obrázky se mohou od skutečných předmětů lišit

# TLAČÍTKOVÉ FUNKCE – ČISTÍCÍ ROBOT

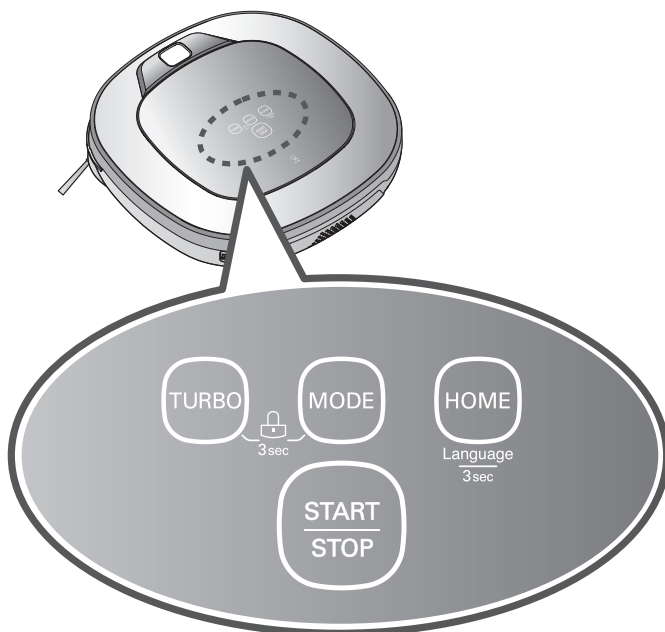

## TURBO

- Po stisknutí tohoto tlačítka bude „Režim Turbo“ nastaven hlasovým potvrzením.
- Při stisknutí tlačítka v „Režimu Turbo“ bude tento režim zrušen.

## START/STOP

- Slouží ke spuštění přístroje, zahájení nebo ukončení čištění.
- Při stisknutí tlačítka při spuštěné jednotce bude zahájeno čištění.
- Je-li tlačítko stisknuto během čištění, bude čištění zastaveno.
- Je-li tlačítko stisknuto po dobu přibližně 2 vteřin, když je přístroj spuštěn, dojde k vypnutí celé jednotky.
- Je-li tlačítko stisknuto v režimu „Smart Diagnosis“ (Chytrá diagnostika), bude diagnostika ukončena.

## MODE (REŽIM)

- Slouží ke změně nastavení režimu čištění.
- Je-li přístroj nastaven na Domácí stanici, není volba „Spot Clean“ (Čištění skvrn)
- Režim „My Space“ (Můj prostor) lze zvolit pouze dálkovým ovladačem (když čistící robot není na domácí stanici).

## HOME (DOMŮ)

- Slouží k návratu čistícího robota do domácí stanice za účelem dobití.
- Po dokončení čištění nebo při slabém nabití baterie se čistící robot sám vrátí do domácí stanice, aby zde dobil baterii.

## Aktivace/ deaktivace UZAMKNUTÍ TLAČÍTKA

- Stisknutím tlačítka „TURBO“ a „MODE“ (Režim) po dobu 3 vteřin dojde k aktivaci nebo deaktivaci funkce Lock (Uzamknutí).
- Při aktivaci „Uzamknutí“ zazní při každém stisknutí tlačítka hláška „Západka byla uzamčena.“

## Změna jazyka

- Stisknutím tlačítka "HOME" po dobu 3 sekund se změní jazyk pro hlasová upozornění.
- Tato funkce není dostupná pro tlačítko "HOME" na dálkovém ovladači.

# TLAČÍTKOVÉ FUNKCE – DÁLKOVÝ OVLADAČ

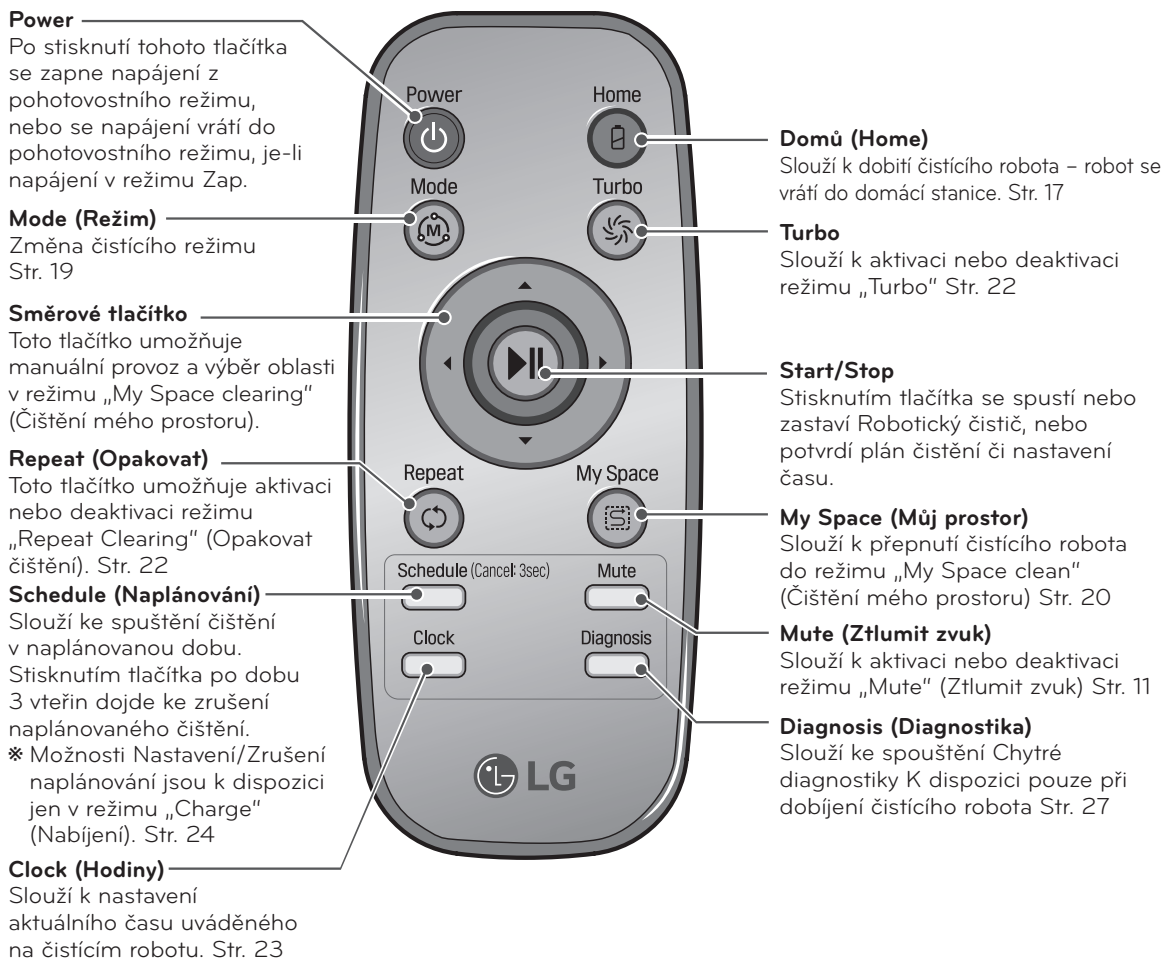

## Tip

- Je-li přístroj vypnutý, dálkový ovladač nefunguje.
- Chcete-li Zap./Vyp. napájení, stiskněte tlačítko "START/STOP" v horní části Robotického čističe, nebo tlačítko "Power" na dálkovém ovladači.
- Po vypnutí čistícího robota můžete používat pouze tlačítka „Mode“ (Režim), „My Space“ (Můj prostor) a „Clock“ (Hodiny)

# INFORMACE O STAVU DISPLEJE

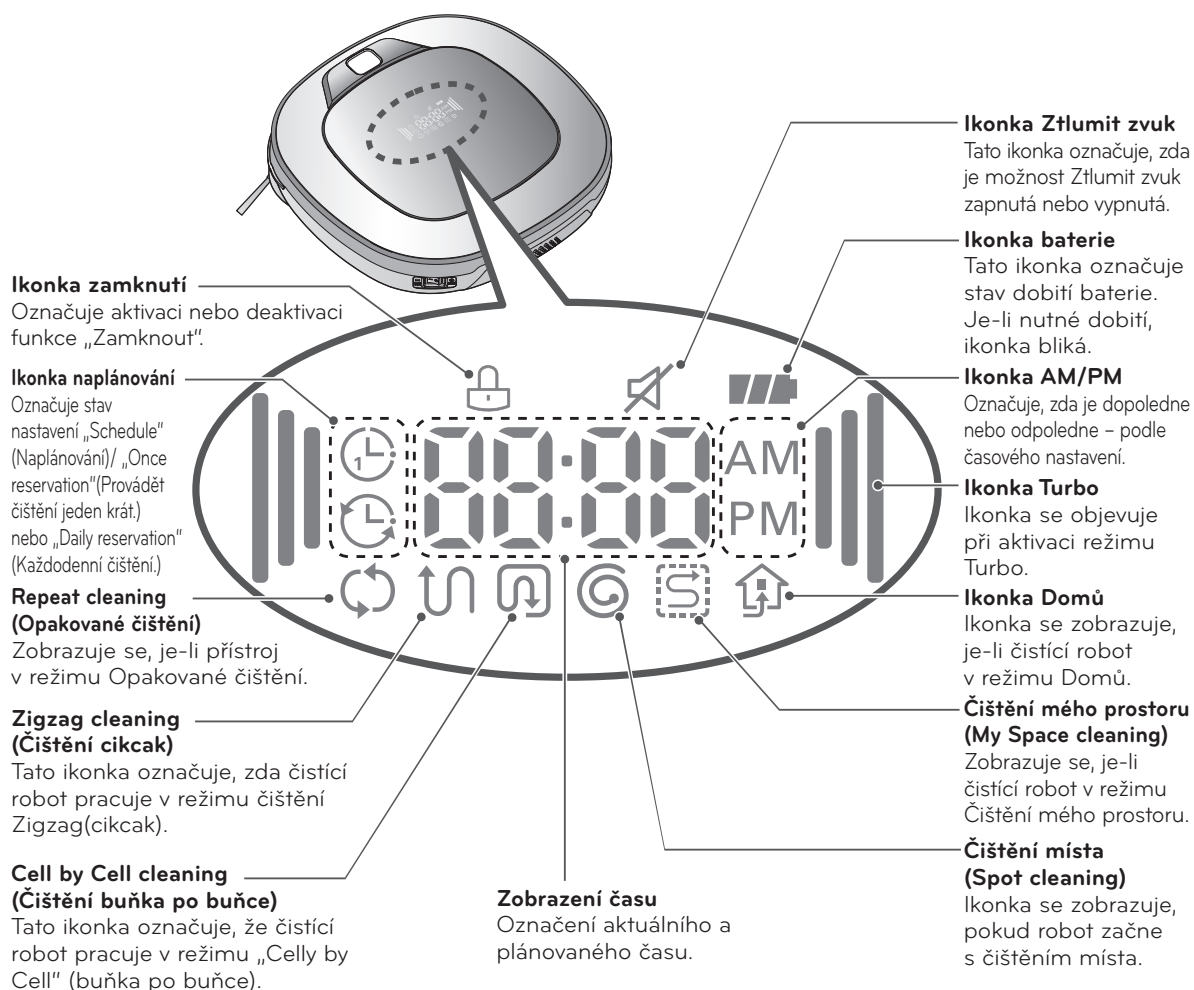

## Tip

- Po výběru režimu čištění (Zigzag(cikcak) nebo Cell by Cell(buňka po buňce)) si přístroj bude tento režim pamatovat i po vypnutí.
- Pro zrušení rezervace je zapotřebí při dobíjení čistícího robota stisknout na dálkovém ovladači tlačítko „Schedule(Naplánování)“.

# NEŽ ZAČNETE

## Před samotným čištěním zkontrolujte následující:

- Příklad nepoužívejte v místnosti, ve které se nachází nehlídané dítě. Dítě by se mohlo zranit.
- Z místnosti, která se má čistit, odstraňte veškeré křehké nebo nepotřebné předměty. Zejména z podlahy odstraňte drahou keramiku a jiné cenné předměty.
- Před čištěním zavřete kryt nádoby na odpad.
- Z podlahy odstraňte případnou vlhkost.
- Odstraňte z podlahy kabely, šňůry, ručníky, rohože, aby se nezachytily o kartáč.
- Podívejte se, zda je baterie dostatečně nabitá. Pokud nikoliv, tak ji dobijte.
- Nádoby na odpad vyprázdněte před a po každém čištění nebo než je zcela plná.
- Zavřete dveře od místností, do kterých se nemá čistící robot dostat. Během čištění se čistící robot může dostat do druhé místnosti a pokračovat v čištění.
- Je-li připevněn mop, tak se čistící robot nedostane nad prahy vyšší než 5 mm. Pokud neplánujete mop použít pro čištění, tak mop před použitím robota vyjměte.
- Před zapnutím přístroje se doporučuje odstranit koberce silnější než 20 mm, protože by mohly způsobit nefunkčnost výrobku.
- Zavřete dveře od balkonu. Kola se mohou při čištění zadrhnout.

## Vložení baterie do dálkového ovladače

1. Kryt baterie otevřete tak, že zdvihnete zadní háček dálkového ovladače.
2. Vložte dvě baterie AAA, zkontrolujte správné vložení baterie z hlediska kladného a záporného pólu.
3. Kryt baterie zcela zavřete, aby baterie nevypadly.

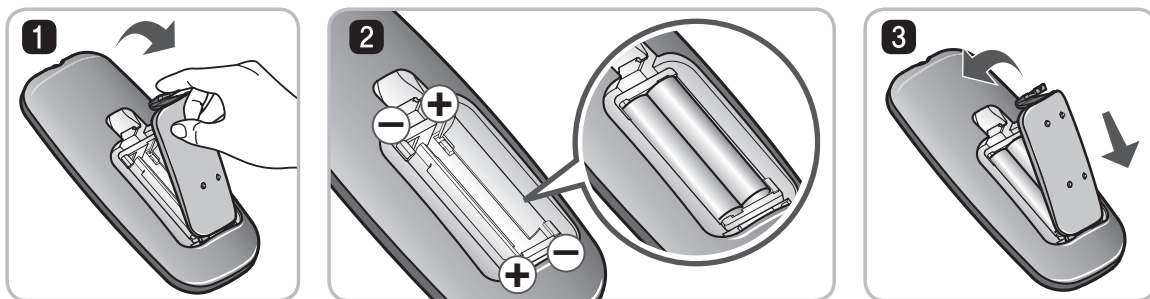

## Při používání dálkového ovladače postupujte s obezřetností

- Najednou stiskněte vždy jen jedno tlačítko.
- Příklad nepouštějte na zem ani jej nevystavujte silným otřesům.
- Příklad neukládejte poblíž zařízení sálajících teplo, schopných způsobit požár nebo z nichž vystupuje horký vzduch.
- Určité zářivky, např. třípásmová radiační lampa, mohou funkci dálkového ovladače rušit. Příklad proto používejte co nejdále od těchto lamp.
- Je-li dálkový ovladač od čistícího robota vzdálen příliš, nemusí fungovat odpovídajícím způsobem. Je-li to možné, tak ovladač používejte do vzdálenosti 3 metrů od čistícího robota.

## 1

### Instalace domácí stanice Str. 14

Zapojte napájecí kabel do zásuvky a stanici umístěte oproti zdi. Není-li do domácí stanice přiváděn proud, čisticí robot fungovat nebude.

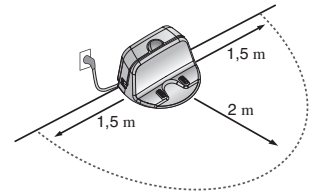

## 2

### Připojte čisticí robot ke zdroji elektrické energie. Str. 15

V zadní levé části čisticího robota zapněte hlavní spínač a v horní části pak stiskněte tlačítko „START/STOP“ nebo stisknutím tlačítka "Power" na dálkovém ovladači..

\* Pokud se napájení nezaktivuje, tak se podívejte na informace uvedené na straně 15.

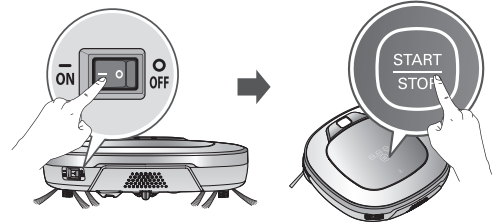

## 3

### Zkontrolujte nádobu na odpad.

Před čištěním zkontrolujte, zda je nádoba na odpad čistá a zavřete kryt nádoby na hlavní jednotce.

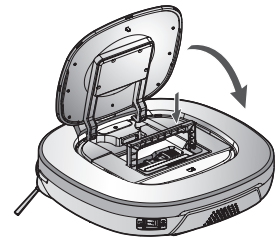

## 4

### Začněte čistit. Str. 16

Jakmile je čisticí robot zapnutý, tak ještě jednou stiskněte tlačítko tlačítko "START/STOP" (nebo tlačítko ►► na dálkovém ovladači). Ulyšíte zvuk čištění. Čištění začne.

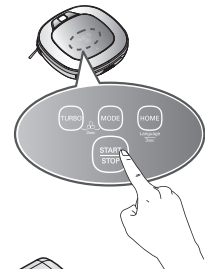

## 5

### Automatické dobítí. Str. 17 a 18

Čisticí robot provede vlastní diagnostiku a před úplným vybitím se automaticky vrátí do domácí stanice, aby se tam dobil. Dobití baterie trvá přibližně tři hodiny.

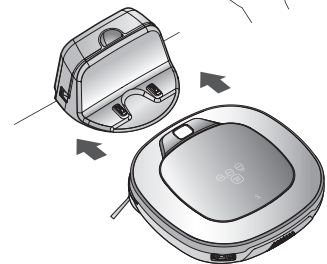

## 6

### Používejte režim čištění a pomocné funkce. Str. 19 a 25

Pomocí tlačítek na čisticím robotovi a dálkovém ovladači používejte jednotlivé režimy čištění a pomocné funkce. K režimům čištění patří Zigzag(Cikcak), Cell by Cell(Buňka po buňce), Spot(Místo), My Space(Můj prostor) a Repeat (Opakované čištění). K pomocným funkcím pak patří Manuální čištění, Plánované čištění a Čištění pomocí mikrovláken.

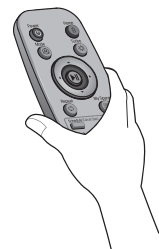

< Upozornění > Je-li čisticí robot používán s otevřeným krytem nádoby na odpad, může způsobit poranění nebo vážné poškození výrobku.

# JAK DOMÁČÍ STANICI NAINSTALOVAT

## Jak domácí stanici nainstalovat

1. Domácí stanici umístěte oproti zdi na pevný podklad, aby se tak zabránilo jejímu pohybu.

Odstraňte předměty do vzdálenosti 1,5 m napravo a nalevo od stanice a 2 m od přední části stanice.

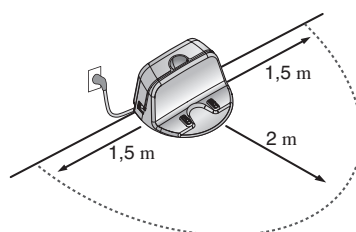
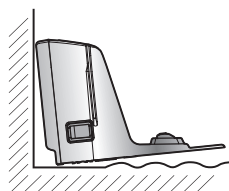
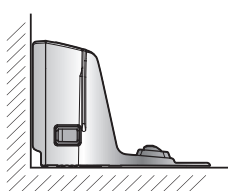

2. Zapojte napájecí kabel do zásuvky.

Omotejte napájecí kabel okolo připevněného háčku na boční straně domácí stanice nebo podél povrchu stěny tak, aby se čističí robot mohl volně pohybovat.

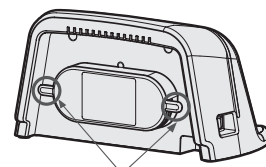

Háček pro uchycení napájecího kabelu.

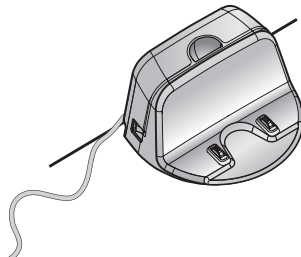
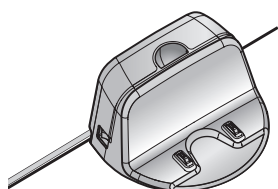

3. Připevněte domácí stanici oproti zdi, aby se nemohla pohybovat. Zapněte hlavní spínač.

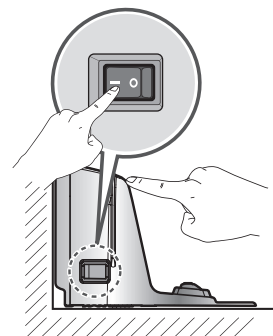

4. Pokud nepoužíváte dálkový ovladač, tak jej položte na příslušný držák na domácí stanici.

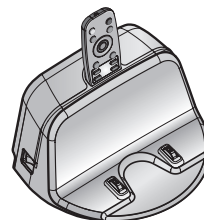

**Tip**

• Domácí stanice by měla být neustále zapojena. Pokud není, tak se do ní čističí robot nebude automaticky vracet za účelem dobíjení.

< **Upozornění** >

**Čističí robot nepoužívejte, má-li domácí stanice poškozený kabel, pokud nefunguje odpovídajícím způsobem nebo jestliže je poškozená nebo spadla na zem. Aby se zabránilo nebezpečné situaci, musí kabel vyměnit společnost LG Electronics nebo kvalifikovaný servisní pracovník.**

# JAK ČISTÍCÍ ROBOT ZAPOJIT DO/ODPOJIT OD ZDROJE ELEKTRICKÉ ENERGIE

## Zapnutí hlavního zdroje napájení

Hlavní spínač v zadní levé části čistícího robota musí být zapnutý. Je-li vypnutý, tak jej zapněte.

- \* Při zapínání hlavního spínače je zapotřebí nestisknout tlačítko umístění v horní části čistícího robota. Účinek tlačítka může být opožděn.
- \* Vypněte hlavní spínač, pokud nebudete čistící robot delší dobu používat, aby se tak chránila baterie. Robotický čistič se nemůže nabít, je-li hlavní spínač v poloze „OFF“ (VYPNUTO)

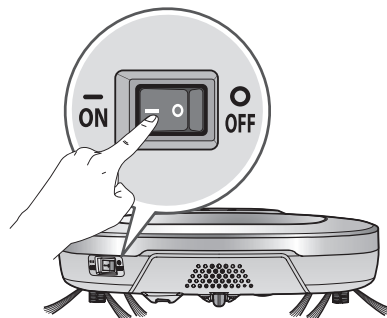

## Zapnutí z pohotovostního režimu.

Při odpojení čistícího robota od zdroje elektrické energie stiskněte tlačítko „START/STOP“ a držte je stisknuté po dobu 1 vteřiny, dokud neuslyšíte zvuk „Cinknutí“. Asi za 10 vteřin se přístroj zapne a zazní melodie.

- \* Pokud po zapnutí uplyne 10 minut bez toho, aby byl čistícímu robotovi dán jakýkoliv aktivní příkaz, přístroj se automaticky vypne.

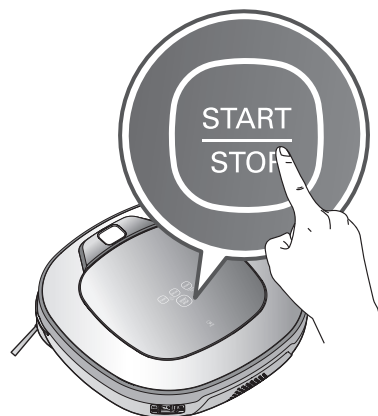

## Vypnutí napájení

Jakmile je čistící robot zapnutý, tak po dobu dvou vteřin stiskněte tlačítko START/STOP. Po vypnutí zazní melodie.



### Tip

- Nedaří-li se napájení zapnout, tak postupujte následovně:
  - Zapněte hlavní spínač a vyčkejte 3 vteřiny.
  - Po zapnutí hlavního spínače stiskněte tlačítko START/STOP.
  - Pokud se napájení nezapne nebo se nezaktivuje displej, jen zazní „Cinknutí“, tak čistící robot pomocí rukou položte na domácí stanici.



# JAK ZAPNOUT A VYPNOUT ČIŠTĚNÍ

## Používání tlačítek na čistícím robotovi

Po zapnutí čistícího robota stiskněte tlačítko START/STOP, aby čištění mohlo začít. Zazní melodie a čištění začne.

Čištění zastavíte tak, že během cyklu čištění stisknete tlačítko START/STOP.

\* Po stisknutí tlačítka START/STOP při vypnutém napájení čistícího robota se napájení zapne. Čištění bude obnoveno po dalším stisknutí tlačítka START/STOP.



## Používání dálkového ovladače

Jakmile je čistící robot zapnut přímo z robota, stiskněte na dálkovém ovladači tlačítko '▶▶'. Zazní melodie a čištění začne.

Čištění zastavíte tak, že během cyklu čištění stisknete tlačítko '▶▶'.

\* Je-li napájení vypnuto, tak stiskněte tlačítko STAR/STOP v horní části robota – napájení se zapne nebo stiskněte tlačítko "Power" na dálkovém ovladači.



\* Při čištění mohou nastat kolize následkem toho, že senzor nedokáže detektovat předměty určitého tvaru (tenké nohy židlí a stolů, roh nábytku). Když ke kolizi dojde, bude interní senzor detekující náraz reagovat pohybem zpět.

\* Pokud je čistící robot nastaven tak, aby začal s čištěním v místě mimo domácí stanici, tak jej položte na rovný povrch, aby se předešlo nefunkčnosti senzoru detekujícího překážky. Začněte také čistit z místa, kde nejsou žádné překážky, např. závěsy nebo stěny do 30 cm od čistícího robota.

 **Tip** Pro dosažení nejlepších výsledků:

- Krátce oskenujte prostor, který má být čištěn, zda v něm nejsou větší nebo menší předměty, jež by mohly čistícímu robotovi způsobit potíže.
- Je-li čištění spuštěno, když se čistící robot nachází v domácí stanici, lze přístroj do domácí stanice rychle vrátit, jelikož tato stanice byla přesně nasnímána.
- Při instalaci násady na mop pak přístroj nepřejede prahy vyšší než 5 mm, aby se tak zabránilo druhé kontaminaci z kontaminovaného mopu.

# JAK NABÍT BATERII

## Automatické nabíjení

Čistící robot se do domácí stanice vrátí na konci cyklu čištění nebo když se vybijí baterie.

- \* Pokud uplyne 10 minut bez pohybu robota nebo je-li baterie příliš slabá, bude napájení automaticky vypnuto.
- \* **Hlavní spínač nevyplínejte, protože by se baterie nedobyla. Je-li přístroj manuálně vrácen, přičemž hlavní spínač je vypnutý, zobrazí se chybová zpráva „Hlavní vypínač na zadní straně HomBot je vypnutý. Prosím, zapněte vypínač.“**
- \* V případě, že se jednotka při čištění vrátí do domácí stanice kvůli slabé baterii, bude opakované čištění, po dobití přístroje, zahájeno ve stejném místě, v němž bylo ukončeno. (Strana 18)
- \* Není-li čistící robot schopen se do domácí stanice dostat na první pokus, bude to zkoušet tak dlouho, dokud se mu to nepodaří.
- \* Jakmile čistící robot dočistí všechny požadované prostory, vrátí se do domácí stanice, i když baterie není ještě slabá.

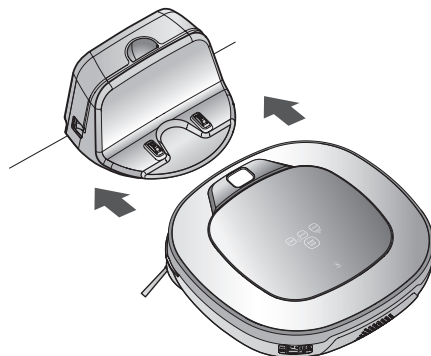

## Manuální nabíjení

Používáte-li robot poprvé nebo pokud nabíjíte baterii během čištění, můžete baterii nabít manuálně.

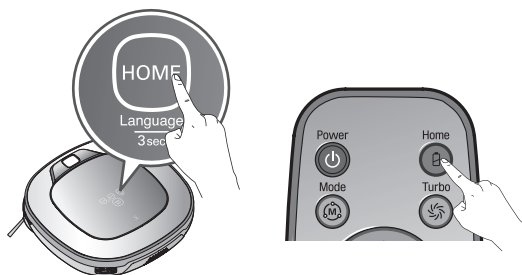

**Způsob 1.** Čistícího robota připojíte k domácí stanici tak, že jej srovnáte k přední straně stanice. Po zahájení nabíjení zazní melodie a audio zpráva.

- \* **Zazní-li opakovaně zpráva „Hlavní vypínač na zadní straně HomBot je vypnutý. Prosím, zapněte vypínač.“, tak hlavní spínač zapněte.**

**Způsob 2.** Je-li stisknuto tlačítko „HOME“ (DOMŮ) dálkového ovladače nebo čistícího robota, bude nabíjení vyvoláno automatickým vytvořením vyhledávacího signálu a návratem robota do domácí stanice.

- \* **Pokud čistící robot nezahájil čištění z domácí stanice nebo je-li robot manuálně nabíjen po stisknutí tlačítka Domů, může vyhledání domácí stanice trvat o něco déle.**
- \* Je-li čistící robot do 10 cm od přední části nabíjecího terminálu a je zároveň je zapnuto napájení, bude automaticky vrácen do domácí stanice a začne nabíjení.



### Tip

Při používání domácí stanice postupujte následovně:

- Je-li v nabíjecím terminálu zachycen cizí materiál, nemusí nabíjení postupovat hladce. Terminál je zapotřebí čas od času po odpojení od zdroje elektrické energie (strana 32) vyčistit suchým hadříkem.
- Aby se zabránilo úderu elektrickým proudem nebo poškození domácí stanice, tak nabíjecí terminál nesmí přijít do kontaktu s kovovými předměty.
- Aby se zabránilo požáru nebo úderu elektrickým proudem, tak domácí stanici nikdy nedemontujte ani neupravujte.
- Domácí stanici ani zástrčku nepokládejte poblíž tepelného zdroje.

# JAK NABIT BATERII

## Ukazatel stavu baterie

Stav baterie se ukazuje na displeji se stavem baterie. Stav se zobrazuje následovně:

- Při dobíjení stav baterie bliká.
- Po dokončení nabíjení se zobrazují pouze ikonky baterie a „clean mode“ (režim čištění), aby se tak zbytečně neplýtvalo energií.
- Při potřebě dobítí bude blikat pouze první část stavu baterie.

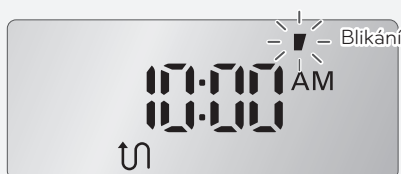

Je nutné dobít baterii

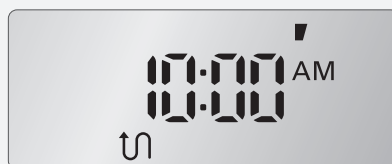

Slabá baterie

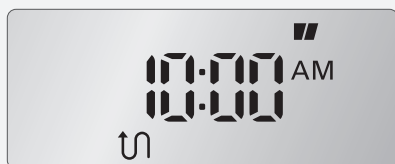

Střední úroveň nabití

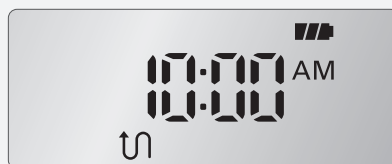

Vysoká úroveň nabití

\* Při pohybu čistícího robota zpět do domácí stanice, se slabou baterií, začne „Režim čištění“ blikat.

- Jakmile začne po dobíjení baterie blikat ikonka „Režimu čištění“, začne čistící robot čistit místa, která ještě vyčištěna nebyla.
- Po stisknutí tlačítka „Start“ na dálkovém ovladači nebo tlačítka „Zastavit“ na hlavní jednotce během nabíjení, když bliká ikonka „Režimu čištění“, bude čistící robot vyhledávat a čistit dosud nevyčištěné plochy.
- Po stisknutí tlačítka „Start“ na dálkovém ovladači nebo tlačítka „START/STOP“ na přístroji po změně režimu začne robot čistit od začátku.

Ikonka statutu při nabíjení robota (v prostorovém cikcak režimu)



V případě, že již není co čistit



V případě, že je stále co čistit (blikání)

## Pokud se baterie nenabíjí

### Kontrola 1:

Pokud se baterie nenabíjí, i když je čistící robot připojen k domácí stanici, tak zkontrolujte následující skutečnosti.

- Vypněte hlavní spínač v zadní levé části čistícího robota a poté hned zase zapněte.
- Zkontrolujte lampu domácí stanice.
- Vyčistěte terminál domácí stanice suchým hadříkem. Str. 32

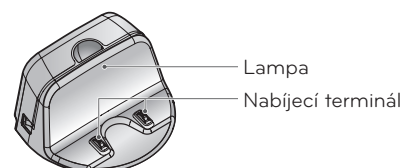

Lampa

Nabíjecí terminál

# REŽIMY ČIŠTĚNÍ

## Čištění Zigzag(cikcak)

V režimu „Zigzag Clean“ (Čištění cikcak) čistící robot opakuje „Čištění Zigzag(cikcak)“, aby bylo v oblasti čištění vyčištěno každé jednotlivé místo.

Chcete-li místo vyčistit rychle, zvolte režim „Čištění Zigzag(cikcak)“.

Režim „Čištění Zigzag(cikcak)“ vyberete stisknutím tlačítka „Mode“ („Režim“) na dálkovém ovladači a následně tlačítka „▶▶“.

\* Výchozí nastavení ze závodu je „Čištění Zigzag(cikcak)“.

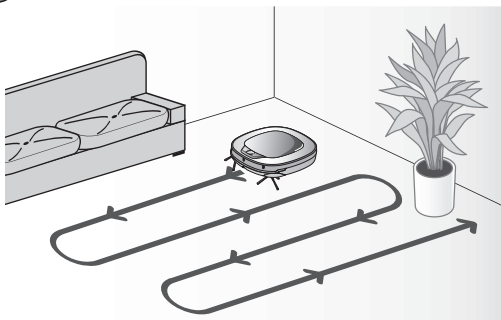
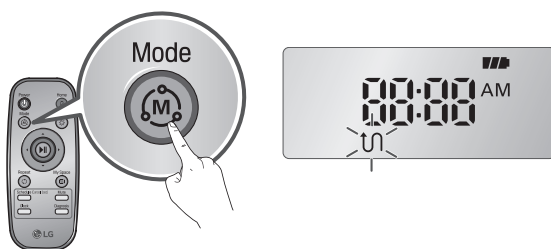

## Čištění Cell by Cell(buňka po buňce)

V režimu „Cell by Cell“ (Buňka po buňce) čistící robot čistí daný prostor tak, že si jej rozdělí do jednotlivých obdélníků. Tento režim je vhodný pro pečlivé čištění.

Režim „Cell by Cell(Buňka po buňce)“ vyberete stisknutím tlačítka „Mode(Režim)“ na dálkovém ovladači a následně tlačítka „▶▶“.

### 1. fáze:

Čištěna bude plocha s maximálními rozměry 3 x 3 metry. (Velikost hranice se může měnit v závislosti na tvaru plochy, která má být čištěna.)

### 2. fáze

Ve 2. fázi čištění Cell by Cell(Buňka po buňce) je automaticky přepnuto do režimu Zigzag(Cikcak).

Po dokončení 1. a 2. fáze bude čištěná plocha čištěna opakovaním výše uvedeného způsobu čištění při posouvání přístroje na další část čištěné plochy.

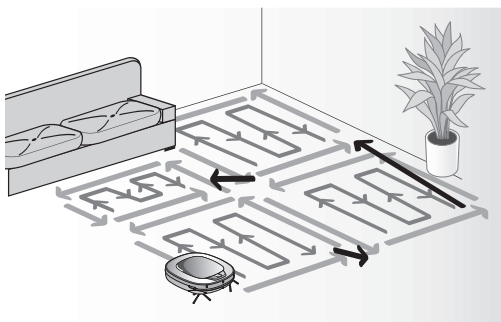
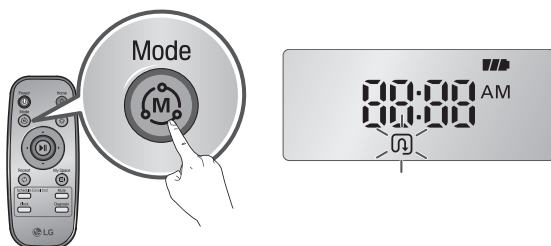

**Tip**

- Po nastavení zůstane režim čištění (Zigzag(Cikcak), Cell by Cell(Buňka po buňce)) stejný i po vypnutí napájení přístroje.
- Je-li vyžadována změna režimu během provozu přístroje, tak stiskněte tlačítko „▶▶“ a vyberte příslušný režim. Čištění pak začne od začátku.

# REŽIMY ČIŠTĚNÍ

## Čištění My Space(mého prostoru)

Po stisknutí „My Space“ (Můj prostor) na dálkovém ovladači bude nastaven režim čištění My Space(Můj prostor), což bude provázeno hlasovou zprávou. Tento režim je vhodný pro čištění konkrétní plochy.

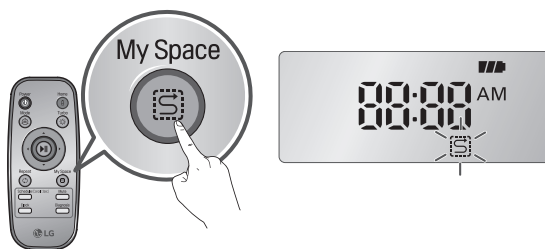

### 1. fáze:

Pomocí dálkového ovladače manuálně spusťte čištění na okraji každého čištěného bloku.

\* Tento režim čištění bude akceptován, je-li vzdálenost výchozí a konečné pozice menší než 1 m.

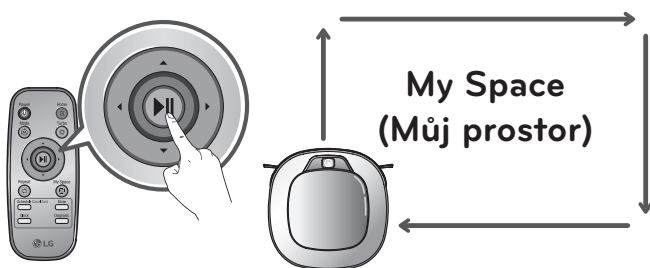

### 2. fáze

Po stisknutí tlačítka „▶▶“ bude čistící robot sám čistit manuálně vymezenou plochu.

- \* Nebude-li zóna správně vymezena, hlas oznámí „Oblast nespĺňuje stanovené podmínky. Prosím, pokračujte v nastavení oblasti pro postup čištění.“ Vyčlenění zóny opět provedete pomocí dálkového ovladače.
- \* Po vyčištění všech vybraných ploch bude čistící robot přepnut do režimu čištění (Zigzag(Cikcak), Cell by Cell(Buňka po buňce)), který byl vybrán bezprostředně předtím.

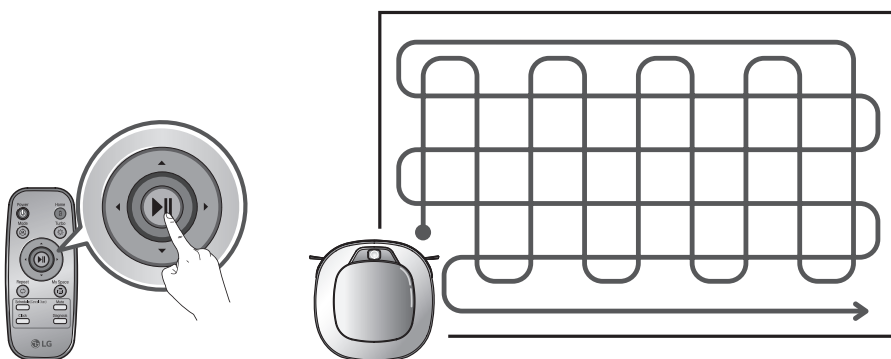

### Tip

- Režim „Čištění My Space(mého prostoru)“ není možné aktivovat při dobíjení.
- Režim čištění při chodu čistícího robota můžete změnit stisknutím tlačítka „▶▶“ a výběrem příslušného režimu. Čištění začne od začátku.

# POMOCNÉ REŽIMY ČIŠTĚNÍ

## Manuální čištění

Stisknutím směrového tlačítka na dálkovém ovladači je možné čistícího robota přepnout do manuálního režimu.

Čistící robot bude plochu čistit směrem dopředu/dozadu/doleva/doprava podle daného směrového tlačítka. V režimu „Manual“ (Manuální) bude čistící robot narážet do překážek, které jsou za ním umístěny, zůstane-li tlačítko zpět na dálkovém ovladači stisknuté.

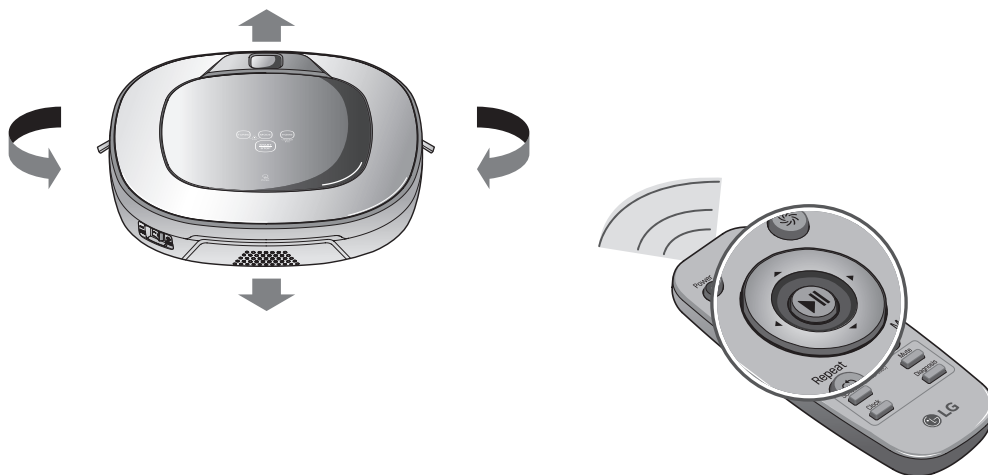

## Čištění spot(místa)

Doporučuje se pro čištění určitých částí domu.

Režim „Čištění spot(místa)“, uvedený na displeji se stavem, vyberete stisknutím tlačítka „Mode(Režim)“ na dálkovém ovladači a tlačítka „▶▶“. Čistící robot následně zahájí Čištění spot(místa), konkrétně v okruhu 1,5 metru.

\* „Čištění spot(místa)“ není možné vybrat během nabíjení.

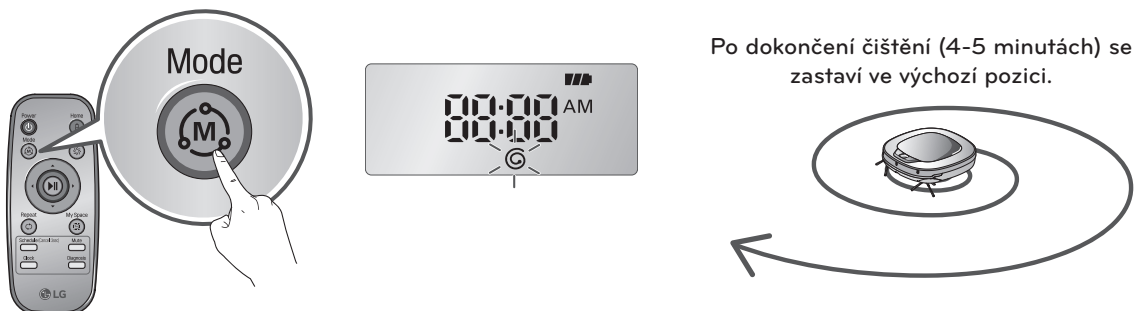

# POMOCNÉ REŽIMY ČIŠTĚNÍ

## Režim Turbo

Po stisknutí tlačítka „Turbo“ na dálkovém ovladači nebo na hlavní jednotce dojde k aktivaci režimu „Turbo“, doprovázené hlasovou zprávou.

V režimu „Turbo“ dojde po stisknutí stejného tlačítka ke zrušení režimu „Turbo“, doprovázeného hlasovou zprávou.

Čistící robot běží v režimu „Turbo“ intenzivněji, čímž je zajištěno i efektivnější čištění.

### \* <Režim Turbo (funkce Floor Master) >

Režim „Turbo“ bude automaticky spuštěn při čištění kobereců.



## Režim opakování

Po stisknutí tlačítka „Repeat(Opakování)“ na dálkovém ovladači dojde k aktivaci režimu „Repeat(Opakování)“, doprovázené hlasovou zprávou.

V režimu „Repeat(Opakování)“ dojde po stisknutí stejného tlačítka ke zrušení režimu „Repeat(Opakování)“, doprovázeného hlasovou zprávou.

Čistící robot opakuje v režimu „Repeat(Opakování)“ čištění až do vybití baterie.



## Režim „Učení“

Čistící robot si dokáže zapamatovat čištěné prostředí díky svému režimu „Learning“ („Učení“). Čištění tak probíhá inteligentním způsobem.

\* Režim „Učení“ je k dispozici pouze, když přístroj začne čistit z domácí stanice.

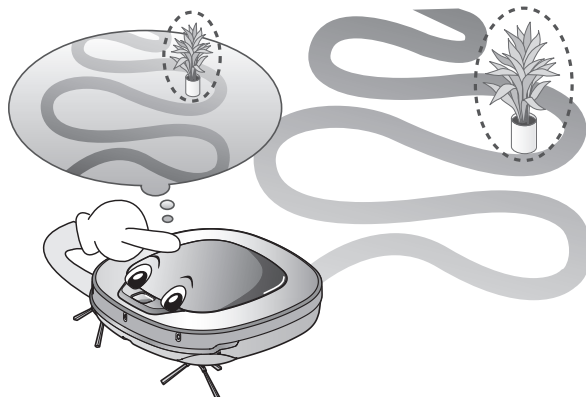

Tip





- Bezpečnostní opatření u Smart Operation (Chytrý chod)
  - Tento režim učení umožňuje zapamatovat si jednotlivá místa s překážkami a následně se jim vyhýbat. Čistící robot si pamatuje každý aspekt prostředí, v němž pracoval od zahájení čištění z domácí stanice po dokončení čištění.
  - Čistící robot se při změně umístění domácí stanice učí nové podmínky.
  - Je-li režim učení akceptován, hlasová zpráva oznámí „Learning cleaning proces je kompletní.“

# NASTAVENÍ ČASU

Na čistícím robotu můžete nastavit aktuální čas.

Po stisknutí tlačítka „Clock“ („Hodiny“) na dálkovém ovladači, když je robot ve fázi čekání, můžete začít s nastavováním aktuálního času.



 <p>Čas vyberete pomocí tlačítek „◀ ▶“ na dálkovém ovladači.</p> <p>Funkci lze slyšet prostřednictvím hlasového průvodce.</p>	<p>Blikání</p> 	<p>Časové jednotky nastavíte pomocí tlačítek „▲▼“ na dálkovém ovladači.</p>
<p>Blikání</p> 	<p>Minuty nastavíte pomocí tlačítek „▲▼“ na dálkovém ovladači.</p>	
<p>Blikání</p> 	<p>Dopoledne nebo odpoledne nastavíte pomocí tlačítek „▲▼“ na dálkovém ovladači.</p>	
	<p>Nastavování času dokončíte stisknutím tlačítka „Clock“ nebo „▶▶“ na dálkovém ovladači.</p>	



**Tip**

- Naplánované čištění bude aktivováno na základě času na čistícím robotovi. Před nastavením plánovaného čištění je nutné nejdříve nastavit hodiny.
- Není-li po dobu 10 vteřin zadána žádná hodnota, bude nastavování času zrušeno.



# PLÁNOVANÉ ČIŠTĚNÍ

Čištění můžete také naplánovat. Robot v takovém případě začne čistit v zadaný čas. Po stisknutí tlačítka „Schedule“ („Naplánovat“) na dálkovém ovladači, během nabíjení baterie, spustí nastavení plánovaného čištění.

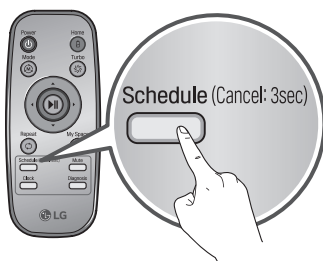

Nastavení/zrušení konkrétní hodnoty je možné pouze, když je jednotka nabíjena.

		<p>Pomocí tlačítek „▲▼“ na dálkovém ovladači vyberte možnost „Once Reservation (Provádět čištění jeden krát)“ nebo „Daily Reservation (Každodenní čištění)“. Naplánování bude potvrzeno hlasovou zprávou.</p>
<p>Pomocí tlačítek „◀▶“ na dálkovém ovladači vyberete příslušný rozsah.</p>		<p>Pomocí tlačítek „▲▼“ na dálkovém ovladači nastavíte příslušnou hodinu.</p>
<p> Provádět čištění jeden krát.  Každodenní čištění.</p>		<p>Pomocí tlačítek „▲▼“ na dálkovém ovladači nastavíte příslušnou minutu.</p>
		<p>Pomocí tlačítek „▲▼“ na dálkovém ovladači nastavíte dopoledne/ odpoledne.</p>
		<p>Po stisknutí tlačítka „Schedule“ nebo „▶▶“ na dálkovém ovladači bude plánování dokončeno.</p>

## Tip

- Jakmile nadejde nastavený čas, čistící robot začne sám čistit.
- Plánované čištění lze nastavit pouze, když se robot nabíjí.
- Nastavené plánované čištění lze - při nabíjení přístroje - zrušit stisknutím tlačítka „Schedule(Naplánovat)“ po dobu 3 vteřin.
- Není-li při nastavování konkrétního času po dobu 10 vteřin zadána žádná hodnota, bude nastavování času zrušeno.

# ČIŠTĚNÍ MOPEM (VOLITELNÉ)

Připojením mopu z ultra mikrovlákna můžete čistící robot efektivně použít k odstranění prachu.

Po připojení násady na mop nebude čistící robot jezdit po kobercích ani přejíždět prahy, aby tak nerozšířil špínu z mopu.

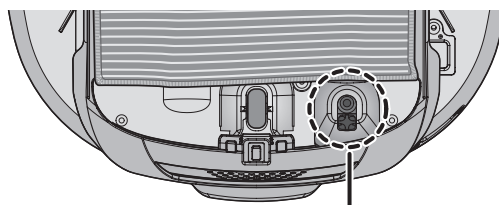

**⚠ Pozor**

Mopem nepřekrývejte spodní senzor kamery.

Chcete-li čistit mopem, tak mop a násadu na mop připevníte podle následujících pokynů:

1. Mop z ultra mikrovlákna připevníte k násadě na mop, jak je znázorněno na obrázku.

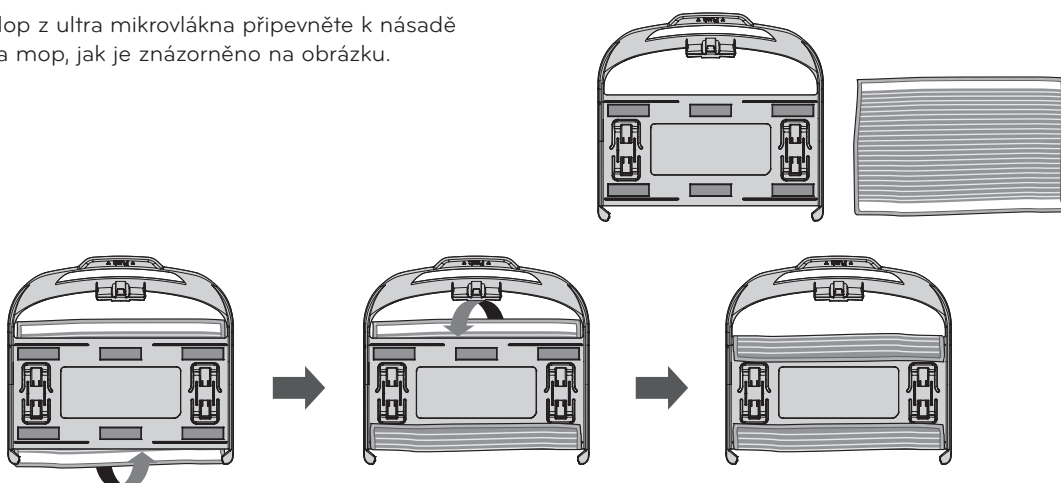

2. Násadu na mop pevně přitlačte do rýhy, dokud neuslyšíte „zakliknutí“.  
\* Není-li násada na mop správně zajištěna, může se během čištění uvolnit.

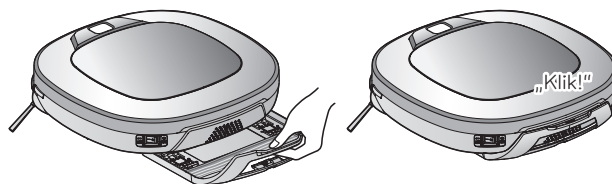

3. Důležité je zajistit, aby se připevňovací háčky na násadě na mop správně zarovnal s rýhami pro připevnění na spodní straně čističe.

Připevňovací háček

Rýha pro připevnění

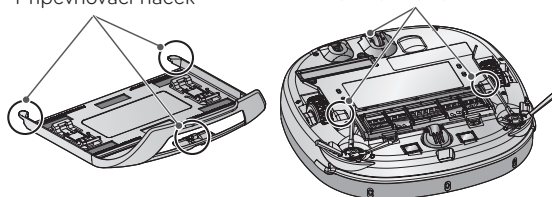

**Tip**

- Po dokončení čištění je zapotřebí z mopu omýt veškerý cizí materiál a prach, aby se zabránilo zápachu.
- Mop z ultra mikrovlákna k čištění nepoužívejte, je-li špína smíchaná s tekutinami, např. s kávou nebo inkoustem. Tak zabráníte potřísnění podlahy.
- Aby se zabránilo poškození koberců od nylonové tkaniny nebo špíny z mopu, tak koberec nečistěte, je-li k přístroji připevněn mop nebo násada mopu.
- Udržujte mop z ultra mikrovlákna v čistotě. Nepoužívejte jej na mokřém povrchu. Případná vlhkost může zhoršit pohyb přístroje.
- Funkce Chytrá diagnostika není při nasazení násady k mopu k dispozici.

# FUNKCE VYHLEDÁNÍ MÍSTA

Čistící robot si při čištění pamatuje své místo.

Pokud uživatel posune čistící robot, který je v chodu, tak robot před dalším čištěním vyhledá pomocí funkce vyhledání místa, z něhož byl posunut.

\* Navigační funkce bude aktivována, jakmile čistící robot rozpozná čištěné prostředí.

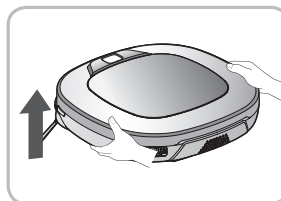

Změna místa



Po aktivaci funkce vyhledávání místa bude u indikátoru stavu blikat režim čištění.

## Manuální změna místa

1. Čistící robot položte poblíž místa, z něhož byl posunut.

\* Vyhledání místa je efektivnější, je-li čistící robot blíže k místu, z něhož byl posunut.

\* Je-li robot posunut ze svého původního místa čištění o více než 1 metr, je vyhledání předchozí pozice obtížnější.

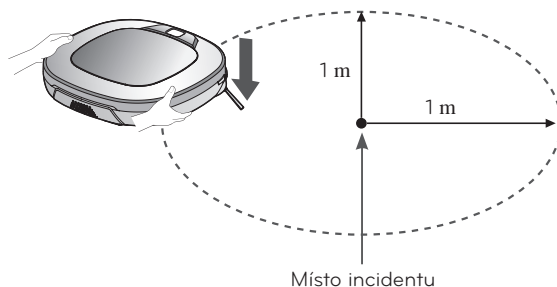

2. Stiskněte tlačítko START/STOP na čistícím robotovi nebo tlačítko „▶||“ na dálkovém ovladači. Čistící robot poté spustí funkci vyhledání místa doprovázenou audio průvodcem.

\* Po úspěšném dokončení vyhledání místa bude robot pokračovat v čištění z místa, z něhož byl přesunutý. Pokud se vyhledání místa nezdaří, začne celý proces znovu.

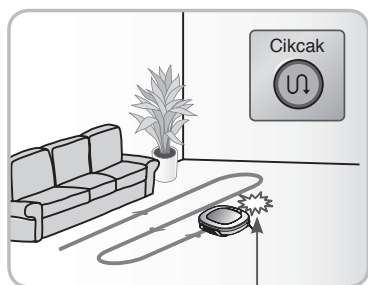

Vyhledání místa incidentu

Chcete-li najít přesnou polohu. Prosím, odstepujte od vysavače HomBot.

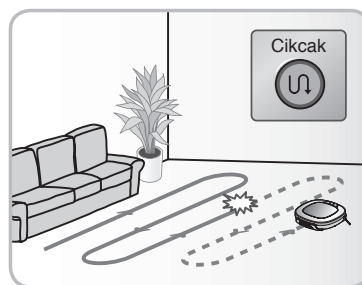

## Tip

- Je-li po nastavení funkce vyhledání místa vypnuto napájení, bude funkce vyhledání místa zrušena.
- Vyhledání místa bude efektivnější, je-li čistící robot blíže místa, z kterého bylo přesunut.

# CHYTRÁ DIAGNOSTIKA

Čistící robot používá funkci Chytré diagnostiky pro spuštění vlastní diagnostiky. Jestliže diagnostika zjistí jakoukoliv nesrovnalost, tak se obraťte na servisní centrum společnosti LG Electronics.

✳ **Během Chytré diagnostiky se čistící robot pohybuje v poloměru 50 cm. Zajistěte tedy, aby se před spuštěním Chytré diagnostiky nenacházely v poloměru 1 metru od domácí stanice žádné předměty.**

1. Přesvědčte se, že je čistící robot připevněn k domácí stanici a v zadní části zapněte hlavní spínač.

✳ **Chytrá diagnostika je pouze možná, je-li čistící robot připojen k domácí stanici.**



2. Na dálkovém ovladači stiskněte tlačítko „Diagnosis“ (Diagnostika), proces bude pokračovat s hlasovou zprávou hlásící „Spouštím HomBot chytrou diagnostiku. Prosím, odstupejte a odstraňte všechny předměty v dosahu 1 metru.“

✳ **Proces nebude aktivován, je-li připojena násada na mop.**



3. Po úspěšném dokončení Chytré diagnostiky se čistící robot vrátí do domácí stanice a hlasovou zprávou informuje o dosaženém výsledku.

Po zaznění hlasové zprávy si můžete nechat tuto zprávu zopakovat – stisknutím tlačítka „HOME(DOMŮ)“ na dálkovém ovladači nebo na hlavní jednotce. Diagnostický proces ukončíte stisknutím tlačítka „||“ na dálkovém ovladači nebo na hlavní jednotce.

✳ **Po zaznění hlasové zprávy Chytré diagnostiky se čistící robot po 1 minutě začne dobíjet.**

✳ **Pokud některý ze senzorů během Chytré diagnostiky zjistí chybu, zazní hlasová zpráva a jednotka se vrátí do domácí stanice.**

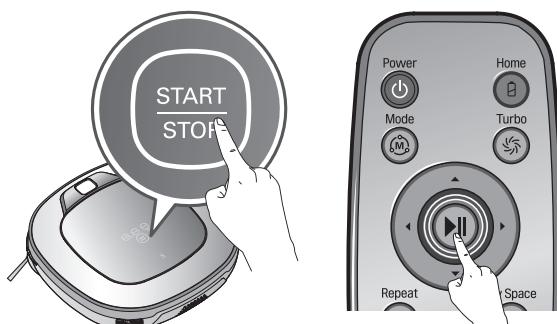

## Tip

- Před dokončením Chytré diagnostiky se nedotýkejte čistícího robota ani nenarušujte jeho chod. Je-li diagnostika nechtěně přerušena, tak vypněte a zase zapněte hlavní spínač, diagnostika bude pokračovat.
- Chytrá diagnostika nebude aktivována v těchto případech: V každém případě je zapotřebí provést kontrolu a zkusit to znovu.
  - Čistící robot je odpojen od domácí stanice
  - Slabá baterie
  - Není nainstalován filtr k nádobě na odpad
  - Je připojena násada na mop

# CHYTRÁ DIAGNOSTIKA

Pokud po Chytré diagnostice zazní hlasová zpráva, tak postupujte podle informací uvedených v této tabulce.

Hlasová zpráva	Opatření (příklad)
Spouštím HomBot chytrou diagnostiku. Prosím, odstepujte a odstraňte všechny předměty v dosahu 1 metru.	V poloměru 1 metru od domácí stanice odstraňte veškeré předměty a do dokončení diagnostiky stůjte opodál.
Před spuštěním chytré diagnostiky je třeba, aby se HomBot nabíj. Prosím, nabijte HomBot v nabíjecí stanici.	Posuňte čistící robot do domácí stanice, aby se mohl dobít.
Během diagnostiky nebyly zjištěny žádné závady.	
Nelze zahájit chytrou diagnostiku vzhledem k nízké úrovni nabití baterie. Zkuste to prosím znovu, jakmile bude baterie nabitá.	Po dobití baterie zkuste Chytrou diagnostiku znovu.
Zkontrolujte prosím, zda jsou odpadní nádoba a filtr správně nainstalovány.	Otevřete kryt nádoby na odpad a nádobu zkontrolujte.
HomBot se nebude správně pracovat kvůli chybě na ultrazvukovém senzoru.	Spusťte Chytrou diagnostiku znovu a pokud je ohlášena stejná zpráva, tak se obraťte na servisní centrum společnosti LG Electronics.
HomBot se nebude správně pracovat kvůli chybě na infračerveném senzoru.	Spusťte Chytrou diagnostiku znovu a pokud je ohlášena stejná zpráva, tak se obraťte na servisní centrum společnosti LG Electronics.
HomBot se nebude správně pracovat kvůli problému s cliff senzorem ve spodní části. Prosím očistěte všechny senzory.	Ve spodní části čelní strany jednotky vyčistěte tři senzory převisu.
Prosím vyčistěte senzor kamery na spodní pravé straně.	Ve spodní pravé části vyčistěte čočky kamerového senzoru.
Vyčistěte prosím senzorská okna detekce překážek na levé a pravé straně vysavače HomBot.	Na levé a pravé straně pak vyčistěte čočky senzorů překážek.
Byl nalezen problém na gyroskopickém senzoru.	Spusťte Chytrou diagnostiku znovu a pokud je ohlášena stejná zpráva, tak se obraťte na servisní centrum společnosti LG Electronics.
Zkontrolujte prosím, zda není nějaký cizí materiál na levém kole.	Zkontrolujte, zda se na levém kole nenachází cizí předměty.
Zkontrolujte prosím, zda není nějaký cizí materiál na pravém kole.	Zkontrolujte, zda se na pravém kole nenachází cizí předměty.
Byl nalezen problém na senzoru levého kola.	Spusťte Chytrou diagnostiku znovu a pokud je ohlášena stejná zpráva, tak se obraťte na servisní centrum společnosti LG Electronics.
Byl nalezen problém na senzoru pravého kola.	Spusťte Chytrou diagnostiku znovu a pokud je ohlášena stejná zpráva, tak se obraťte na servisní centrum společnosti LG Electronics.
Byl nalezen problém s rotačním kartáčem. Zkontrolujte prosím, zda na něm není nějaký cizí materiál.	Zkontrolujte, zda nejsou u kartáče zachyceny cizí předměty.
Byl nalezen problém v sacím motoru.	Spusťte Chytrou diagnostiku znovu a pokud je ohlášena stejná zpráva, tak se obraťte na servisní centrum společnosti LG Electronics.
Byl nalezen problém v senzoru zrychlení.	Spusťte Chytrou diagnostiku znovu a pokud je ohlášena stejná zpráva, tak se obraťte na servisní centrum společnosti LG Electronics.
Chcete-li si znovu poslechnout výsledek chytré diagnostiky, stiskněte prosím tlačítko pro nabíjení. Pro ukončení, stiskněte prosím tlačítko stop.	Potřebujete-li výsledek diagnostiky zopakovat, stiskněte tlačítko „Home(Domů)” nebo „▶▶” a diagnostika bude ukončena.
Režim chytré diagnostiky se vypne.	
Režim chytré diagnostiky nebude fungovat s připojeným držákem mopu. Zkuste to prosím znovu po jeho odstranění.	Násadu odstraňte a Chytrou diagnostiku spusťte znovu.
Prosím zkuste znovu chytrou diagnostiku poté, co vypnete a zase zapnete hlavní vypínač na zadní straně HomBot vysavače. Pokud problém přetrvává, obraťte se prosím na zákaznickou linku LG Electronics.	
Chytré diagnostice se nepodařilo dokončit diagnostiku. Zkuste to prosím znovu poté, co vypnete a zase zapnete hlavní vypínač na zadní straně HomBot vysavače.	V diagnostice můžete pokračovat vypnutím a zapnutím hlavního spínače. Dokud diagnostika není ukončena, tak se robota NEDOTÝKEJTE ani nenarušujte jeho chod.

# VYČIŠTĚNÍ NÁDOBY NA ODPAD

Je-li nádoba na odpad plná, může být sací výkon omezen. Před a po každém čištění je zapotřebí vyčistit nádobu na odpad. Nádobu na odpad čistěte následovně:

1. Stisknutím tlačítka PUSH (STLAČIT) na čistícím robotovi se otevře kryt nádoby na odpad.
2. Chytněte rukojeť nádoby na odpad a zdvihněte ji nahoru.
3. Zatáhněte za háček na levé straně krytu filtru v zadní části nádoby na odpad – filtr a houba se oddělí.  
\* Oddělení filtru může způsobit spadnutí prachu.  
\* Čištění nádoby na odpad je blíže popsáno na straně 30.
4. Zdvihněte kryt nahoru a zároveň držte stisknuté tlačítko pro oddělení na nádobě na odpad.
5. Nádobu na odpad vyprázdněte a vyčistěte pomocí čistícího kartáče nebo pod tekoucí vodou.
6. Po očištění vodou pak nádobu na odpad zcela vysušte v dobře větraném prostoru, mimo přímé sluneční záření.
7. Při smontování nebo nasazování vyčištěné nádoby na odpad pal zavřete kryt a vložte houbový a EPA filtr.
8. Nádobu na odpad vložte do čistícího robota a zavřete její kryt.

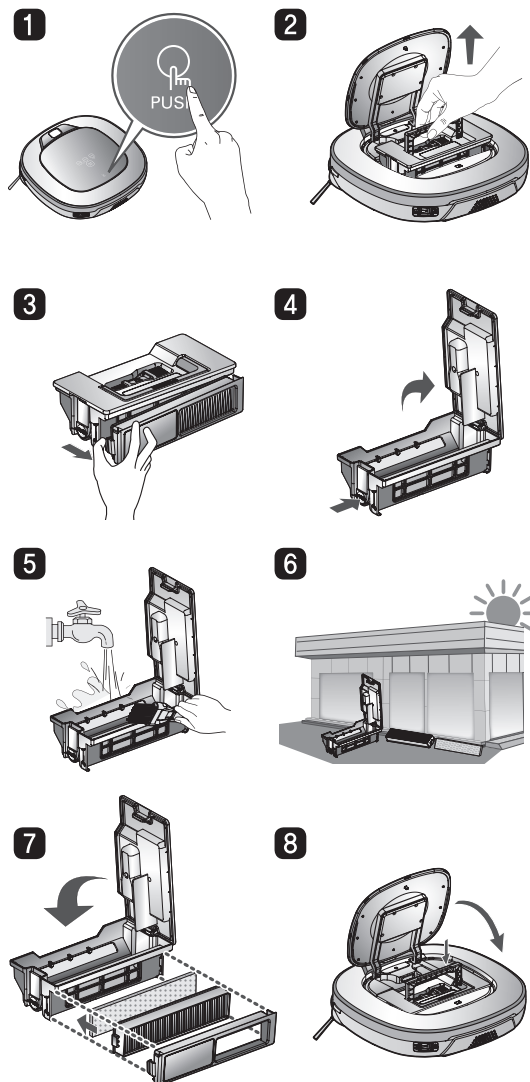

## Tip

- Používání jednotky bez nainstalovaných filtrů na nádobě na prach může způsobit nefunkčnost motoru, na kterou se nevztahuje záruka.
- Po vyčištění nádoby na prach je zapotřebí smontovat filtr a nainstalovat jej na nádobu na prach. Pokud začnete provádět čištění a k nádobě na odpad nejsou nainstalovány žádné filtry nebo není smontován kryt filtru, zazní hlasová zpráva „Zkontrolujte prosím, zda jsou odpadní nádoba a filtr správně nainstalovány.“
- Vždy se přesvědčte, zda je kryt nádoby na odpad po vyčištění nádoby správně nasazen, aby se snadno a přesně zavíral.

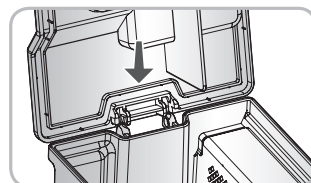

# ČIŠTĚNÍ FILTRU NÁDOBY NA ODPAD

Filtr nádoby na odpad se skládá z filtru EPA a houbového filtru.  
Filtr EPA a houbový filtr vyčistíte podle následujícího postupu:

1. Zatáhněte za háček v levé části modulu EPA filtru v zadní části nádoby na odpad. Filtr EPA a houba se oddělí.

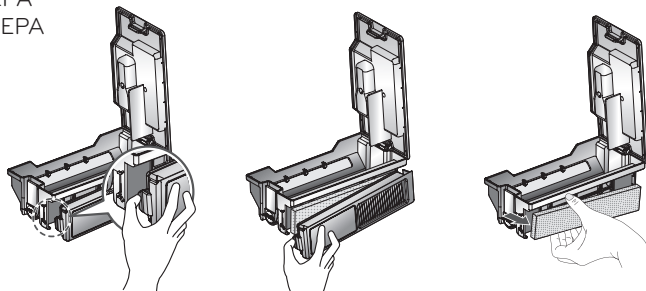

2. Pečlivě na filtru EPA odstraňte jemné částičky prachu, pomocí vysavače nebo čistícího kartáče.  
\* Filtr EPA neumývejte vodou. Jeho sací výkon bude omezen.

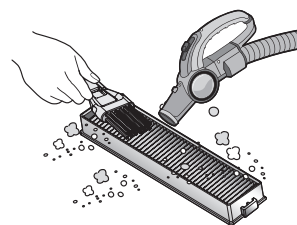

3. Pro vyčištění houbového filtru použijte čistící kartáč. Používáte-li pro tento účel vodu, tak jej před instalací nechte zcela vysušit ve stínu.

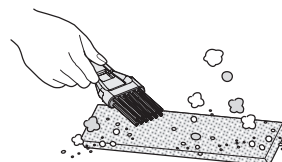

4. Filtr EPA a houbový filtr znovu namontujte na kryt filtru, jak je popsáno níže.

\* Do výchozího otvoru na tělese filtru EPA nainstalujte obdélníkový lokátor.

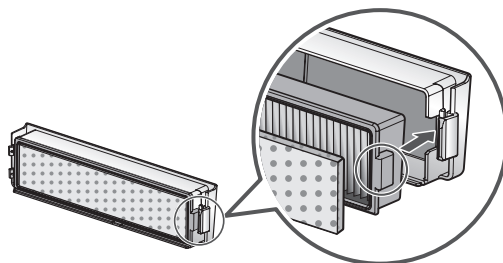

\* Dávejte pozor, abyste filtr EPA a houbový filtr nenainstalovali na kryt filtru nesprávně.

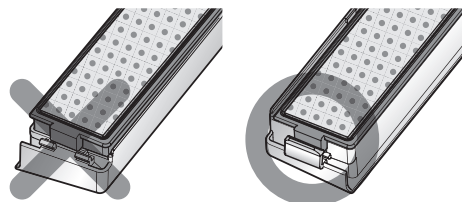

**Tip**

- Pro zachování výkonnosti čistícího robota je zapotřebí filtr EPA čistit alespoň jednou týdně, buď kartáčem nebo vysavačem.
- Používáte-li čistícího robota, když je kryt filtru namontován na nádobě na prach a nejsou vloženy žádné filtry, tak se dovnitř může dostat prach a způsobit nefunkčnost přístroje.

# ČIŠTĚNÍ KARTÁČE

Otočný kartáč, umístěný ve spodní části čistícího robota, pomáhá sbírat prach. Kartáč čistěte podle následujícího postupu:

**\* Než hlavní jednotku otočíte, tak na podlaze rozložte měkkou hadru a vyjměte nádobu na prach. V opačném případě se hlavní jednotka může poškrábat a z nádoby vypadnout nashromážděný prach.**

**1** Před zahájením čištění nejprve vypněte hlavní spínač. Položte čistící robot vzhůru nohama na měkkou hadru.

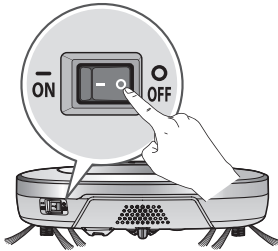

**2** Zkontrolujte, zda nejsou přítomny žádné cizí předměty a stlačte přípevňovací háček a následně jej zdvihněte – kryt kartáče se oddělí od přístroje.

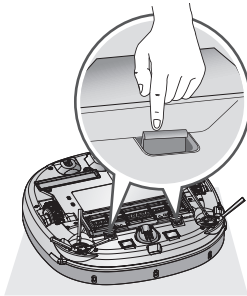

**3** Použijte čistící nástroj a z kartáče a 2 menších opěrných koleček odstraňte všechny vlasy, chlupy a další nečistoty a cizí předměty.

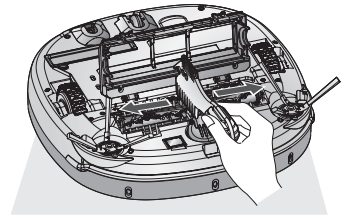

**4** Vtlačte celý kartáč do žlutého výčnělku.

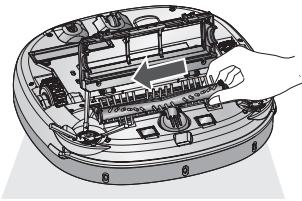

**5** Při vtlačování zároveň nadzdvihněte bílou část výčnělku, aby se oddělila od hlavní jednotky.

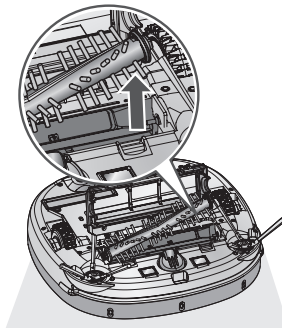

**6** Kartáč opatrně vyčistěte pomocí vysavače nebo nůžek.

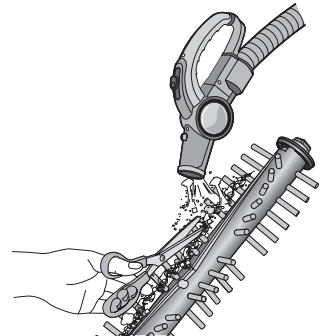

**7** Na straně kartáče nasad'te do příslušných otvorů přípevňovací háček (pravoúhlého tvaru). Musí souhlasit jednotlivé barvy.

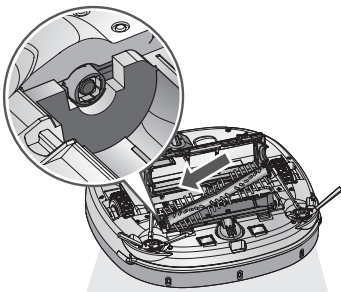

**8** Jakmile kartáč tlačíte ve směru šípky, tak přípevňovací háček (pravoúhlého tvaru) přichytněte na opačné straně otvoru.

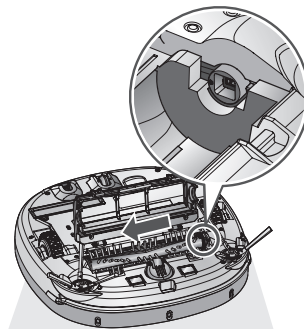

**9** Tlačte a zavírejte kryt, dokud z obou stran přípevňovacího háčku neuslyšíte „lupnutí“.  
**\* Dávejte pozor, aby štětiny postranního kartáče neuvízly pod krytem, když jej zavírate.**

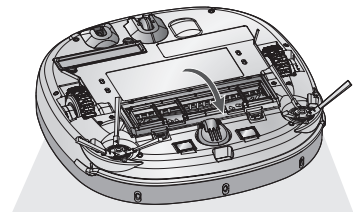



# ČIŠTĚNÍ SENZORU/NABÍJECÍHO TERMINÁLU

Na čistícím robotovi jsou senzory detekující překážky, schody a domácí stanici sloužící pro dobíjení baterie. Aby byl zachován výkon čistícího robota, tak senzory a nabíjecí terminál pravidelně čistěte:

1. Ve spodní části čistícího robota vypněte hlavní spínač. Při aktivaci čistícího robota bez vypnutého hlavního spínače může dojít ke zranění.

2. Rozložte na podlahu měkkou hadru, otočte čistící robot vzhůru nohama a položte jej na hadru.

**\* Před otočením hlavní jednotky je zapotřebí odstranit veškerý prach. V opačném případě může z nádoby na odpad vypadnout prach.**

3. Pomocí měkkého hadříku nebo čistícího kartáče pak odstraňte prach ze všech senzorů převisu, kamerových senzorů a ultrazvukových senzorů a z nabíjecího terminálu, jak je popsáno níže.

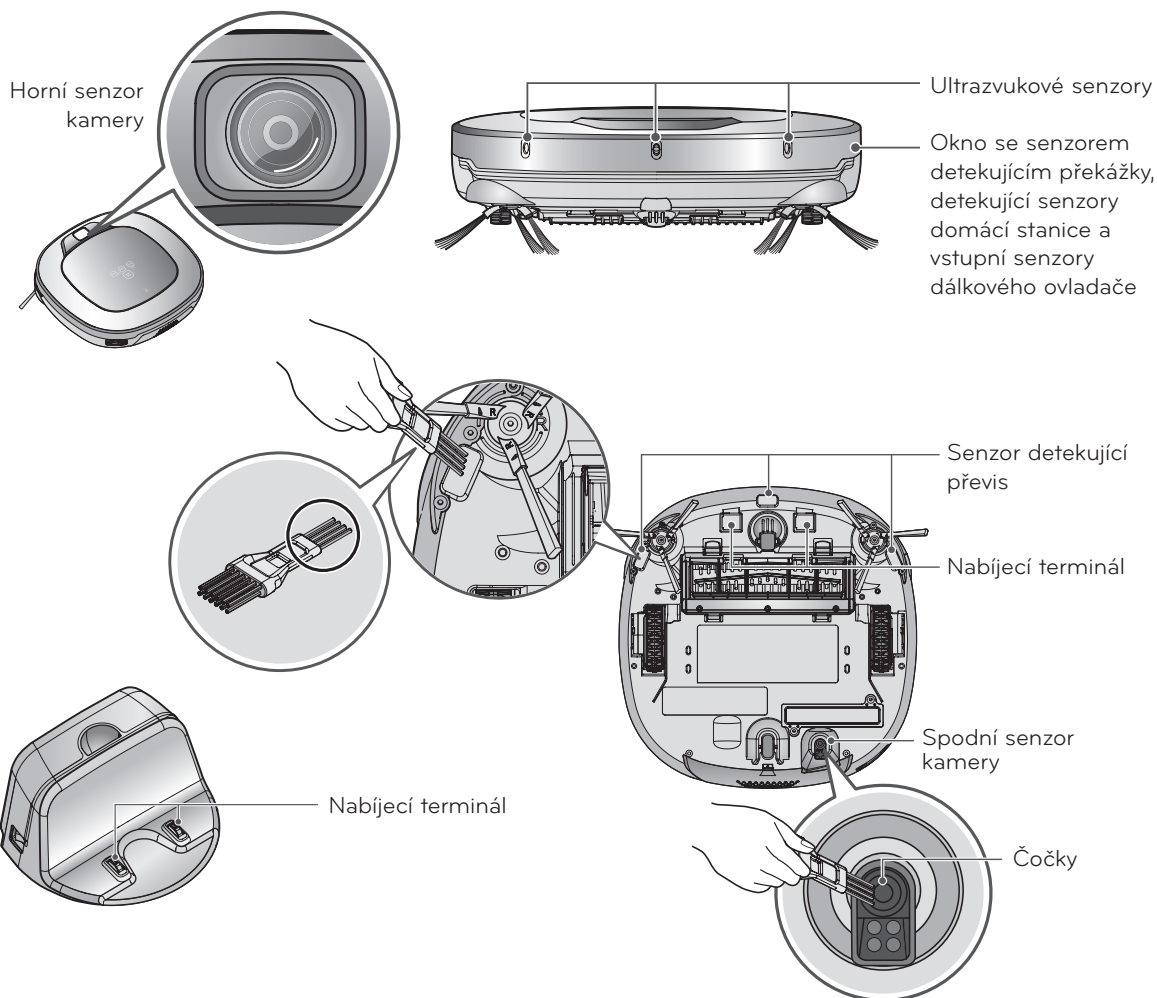
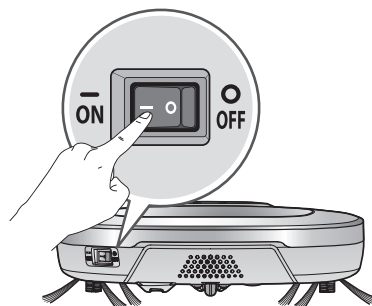

**Tip**

- Čistící robot nečistěte tak, že byste na něj přímo stříkali vodu, ředidlo, benzen nebo nějakou jinou tekutinu.
- V případě poškození senzoru nebo nabíjecího terminálu se obraťte na servisní centrum. Poškození senzoru a terminálu může způsobit nefunkčnost výrobku.
- Pro čištění senzoru/nabíjecího terminálu použijte čistící kartáč.

# ČIŠTĚNÍ POSTRANNÍHO KARTÁČE

Do postranního kartáče se mohou snadno dostat cizí předměty/ materiály, např. vlasy. Odstraňujte tyto materiály alespoň jednou týdně.

V případě nadměrného množství cizího materiálu uvíznutého na kartáči existuje riziko poškození kartáče.

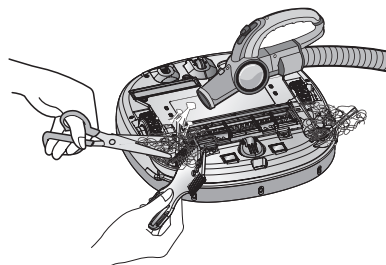

Je-li podlaha příliš drsná nebo jsou často čistěny stěny, může se postranní kartáč zohnout a poškodit. V takovém případě postupujte pro narovnání postranního kartáče následovně:

1. Následujícím postupem narovnáte zdeformované kartáče.
2. Odpojte přístroj od zdroje elektrické energie – vypněte hlavní spínač v zadní části jednotky.
3. Položte čistící robot na konec stolu, aby bylo čištěné postranního kartáče jednodušší. Zajistěte, aby čistící robot nebyl vystaven riziku pádu.
4. Namočte postranní kartáč do teplé vody.
5. Držte postranní kartáč po dobu asi deseti vteřin stisknutý, aby byl ve vodě zcela ponořen.
6. Postranní kartáč pomalu usušte mnutím mezi prsty.
7. Otáčejte postranním kartáčem a u každé části kartáče opakujte kroky 4 až 6.
8. Postranní kartáč použijte až poté, co se zcela vysušil.

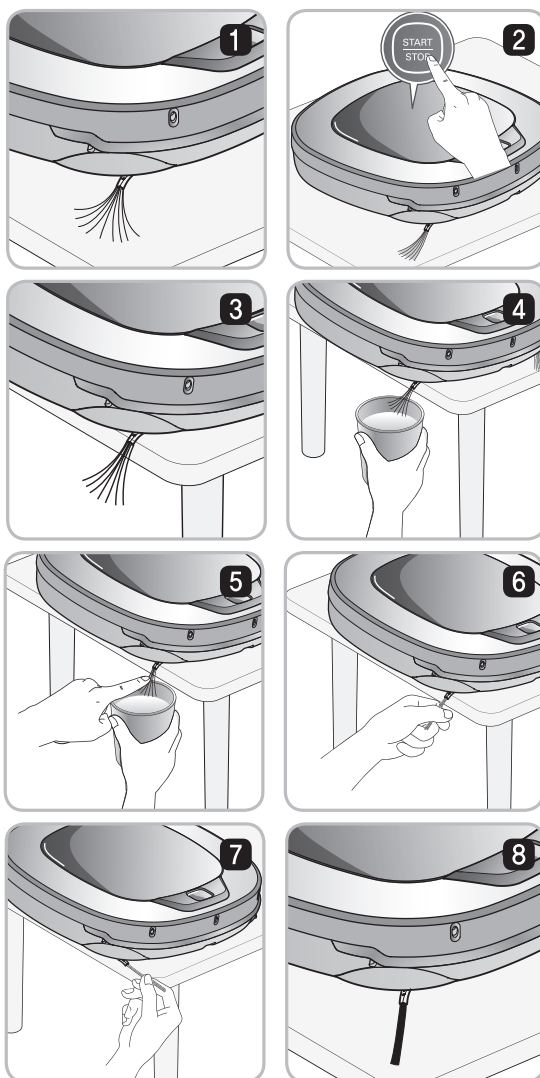

## Péče o postranní kartáč

1. Pomocí šroubováku odšroubujte šrouby a postranní kartáč oddělte od hlavní jednotky.
2. Po oddělení od jednotky odstraňte všechny vlasy nebo chlupy.
3. Postranní kartáč smontujte a vložte jej do spodní části čistícího robota, přičemž označení „R“ (vpravo) a „L“ (vlevo) na kartáči musí odpovídat označení na robotovi.

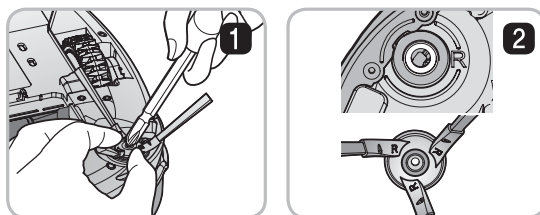

# ČIŠTĚNÍ MOPU Z ULTRA MIKROVLÁKNA (VOLITELNÉ)

Po čištění mopem je vhodné z něj odstranit veškerou špínu a prach, aby se tak zabránilo vzniku nepříjemného zápachu. Při umývání mopu z ultra mikrovlákna postupujte následovně:

1. Mop z ultra mikrovlákna oddělte od násady.

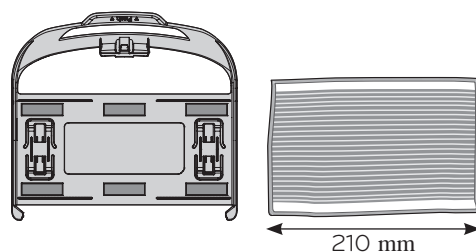

2. Pečlivě jej umyjte teplou vodou.



3. Mop použijte až poté, co zcela vyschne na přímém slunci.

\* Je-li utěrka použita ve vlhkém nebo mokřém stavu, způsobí poruchu přístroje Robot Cleaner.

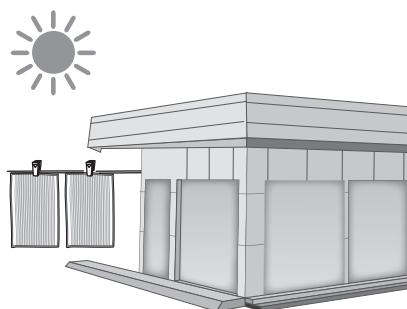

**Tip**

- Aby se zabránilo nefunkčnosti výrobku, je zapotřebí používat pouze mop z ultra mikrovlákna dodaný společně s čistícím robotem.
- Další mopy z mikrovlákna lze zakoupit v servisním centru společnosti LG Electronics.

## Při hlasové zprávě "Kola se nedotýkají podlahy. Prosím, přesuňte HOM-BOT na rovnou podlahu."

Se zobrazí zpráva, která upozorňuje na skutečnost, že se kolo z nějakého důvodu nedotýká povrchu podlahy.

- Zadrhlo se kolo v předních dvířkách, na balkóně, na schodech, atp.?
  - ▶ Posuňte čistící robot na rovnou podlahu.

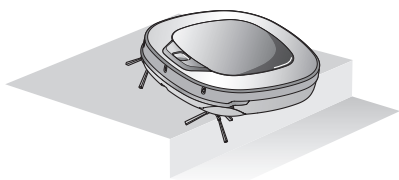

## Při hlasové zprávě "Prosím, odstraňte veškerý cizí materiál na levém/pravém kole."

- Nachází se okolo kola nějaký cizí předmět?
  - ▶ Rozložte na podlaze měkkou hadru, otočte čistící robot vzhůru nohama a položte jej na hadru. Zkontrolujte kolo a odstraňte všechny cizí předměty.
  - ※ Před otočením hlavního tělesa je zapotřebí odstranit z nádoby na odpad veškerý prach. V opačném případě může z nádoby na odpad vypadnout prach.

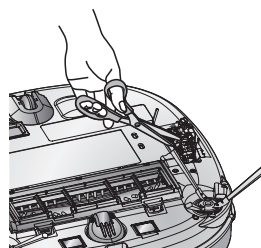
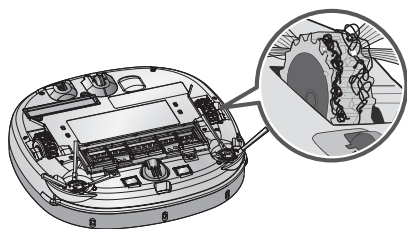

## Při hlasové zprávě "HOM-BOT nemůže pokračovat v čištění. Zkontrolujte prosím oblast kolem něj."

Zobrazí se výstražná zpráva, že čistící robot nemůže v důsledku nepříznivých podmínek pokračovat v čištění.

- Uvázl čistící robot?
  - ▶ Umístěte čistícího robota po odstranění uvíznuté části na rovnou podlahu.

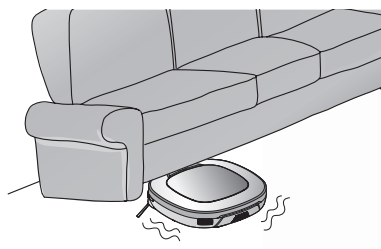

# ŘEŠENÍ PROBLÉMŮ

## Při hlasové zprávě "Zkontrolujte prosím, zda jsou odpadní nádoba a filtr správně nainstalovány."

Se v případě absence nádoby na odpad a filtru zobrazí výstražná zpráva.

- Je k čistícímu robotovi připojena nádoba na odpad?
  - ▶ Otevřete kryt nádoby na odpad a zkontrolujte, zda je nainstalována nádoba na odpad.
  - ▶ Kryt nádoby na odpad NENECHÁVEJTE otevřený.

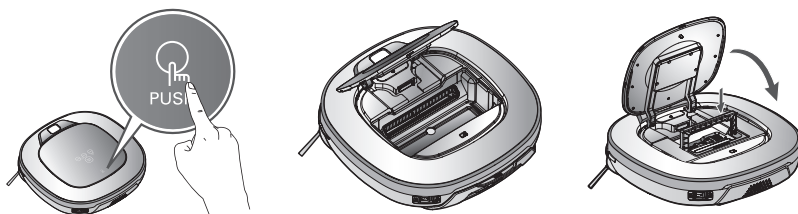

- Zajistěte, aby byl kryt filtru přimontován na nádobu na odpad.

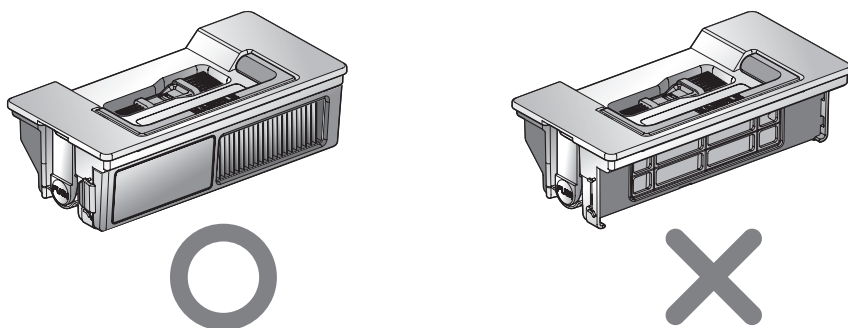

## Při hlasové zprávě "Baterie je téměř vybitá. Prosím, přesuňte HOM-BOT k nabití do domovské stanice."

Je-li zbývající kapacita baterie téměř nulová, zazní hlas „Baterie je téměř vybitá!“.

- Přemístěte čistící robot do domácí stanice a dobijte jej.
  - ▶ Je-li čistící robot úspěšně připojen k stanici, začne nabíjení melodii označující zahájení nabíjení.

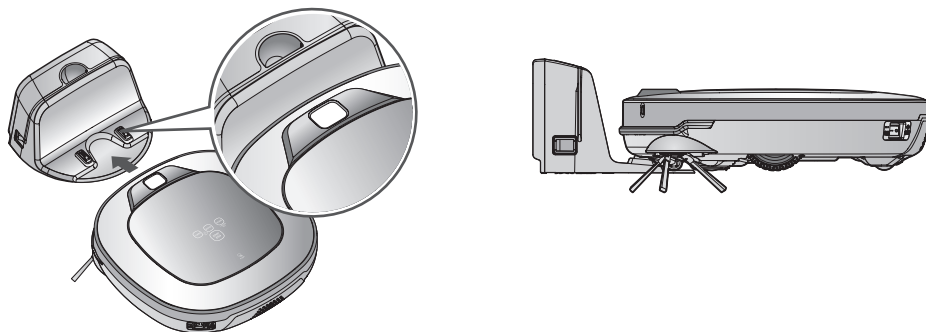

## Při hlasové zprávě "Prosím odstraňte nečistoty z kartáče na spodní straně vysavače HOM-BOT."

Se v případě, že cizí předměty blokují otáčení kartáče zobrazí výstražná zpráva.

Roztáhněte na podlaze měkký hadr, otočte čistící robot vzhůru nohama a položte ji na něj.

**\* Před otočením hlavní jednotky je zapotřebí nejprve odstranit nádobu na prach. V opačném případě z nádoby na odpad vypadne prach.**

• Kartáč vydává hlasitý, podivný zvuk.

- ▶ Přesvědčte se, že je kartáč správně připevněn - zkontrolujte oddělovací drážku kartáče.
- ▶ Vyjměte kartáč z čistícího robota a všechny cizí materiály z kartáče.

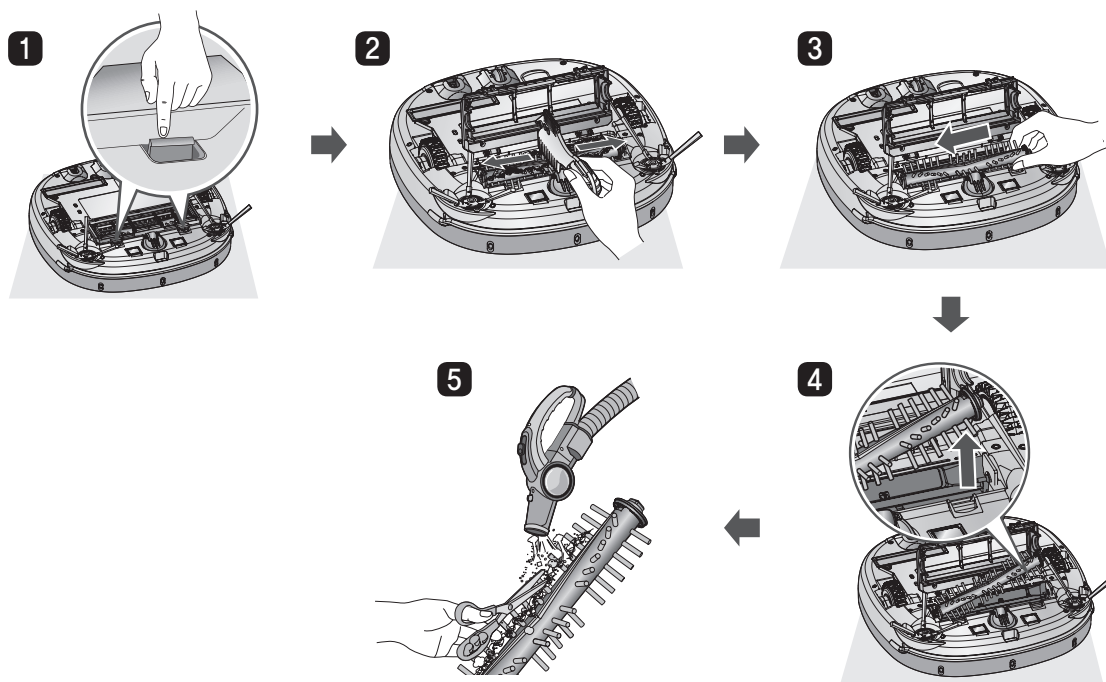

• Kartáč nebo postranní kartáč jsou uvízlé.

- ▶ Odstraňte všechny cizí předměty, např. kabely, vlasy zachycené na postranním kartáči nebo na kartáči.

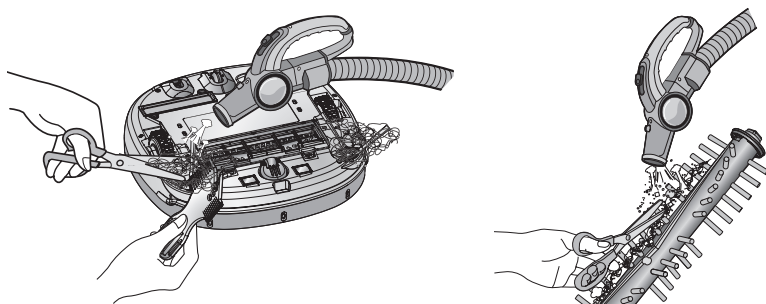

\* Více informací k tomuto postupu je uvedeno v pokynech na stranách 31 a 33.

# NEŽ BUDETE VOLAT SERVISNÍ SLUŽBU

Před nahlášením závady na čistícím robotu se přesvědčte o následujícím:

Problém	Řešené (strana s příklady)
Napájení nelze zaktivovat.	Zkontrolujte, zda je zapnutý hlavní spínač. (Strana 15)
Napájení se automaticky vypne.	Nejedná se o závadu. Čistící robot má svoji vlastní funkci úspory energie. Nepoužívá-li se robot po dobu deseti minut od zapnutí napájení, napájení se automaticky vypne. (Strana 17)
Čistící robot se nenabije.	<ul style="list-style-type: none"><li>▶ Zkontrolujte, zda je zapnutý hlavní spínač.</li><li>▶ Odstraňte předměty okolo domácí stanice. (Strana 15)</li><li>▶ Přesvědčte se, že je k domácí stanici připojeno napájení. (Strana 14)</li><li>▶ Vysušte nabíjecí terminál suchým hadříkem.</li></ul>
Sací výkon se snižuje.	<ul style="list-style-type: none"><li>▶ Zkontrolujte, zda sací kanál neblokuje nějaký cizí předmět. (Strana 31)</li><li>▶ Vyprázdněte nádobu na odpad. (Strana 29)</li><li>▶ Vyčistěte filtr nádoby na odpad. (Strana 30)</li></ul>
Hluk je stále hlasitější.	<ul style="list-style-type: none"><li>▶ Přesvědčte se o správném připevnění nádoby na odpad.</li><li>▶ Přesvědčte se o správném připevnění filtru nádoby na odpad. (Strana 30)</li><li>▶ Zkontrolujte, zda v kartáči není zachycen cizí předmět. (Strana 31)</li></ul>
Čistící robot se nezaktivuje.	<ul style="list-style-type: none"><li>▶ Přesvědčte se, že je zapnutý hlavní spínač. (Strana 15)</li><li>▶ Přesvědčte se, že byla baterie nabitá. (Strana 18)</li></ul>
Kartáč se neotáčí.	<ul style="list-style-type: none"><li>▶ Vyčistěte kartáč. (Strana 31)</li><li>▶ Přesvědčte se, že byl kartáč správně připevněn. (Strana 31)</li></ul>
Pohyby nebo posouvání jsou neobvyklé.	<ul style="list-style-type: none"><li>▶ Senzor opatrně očistěte jemným hadříkem. (Strana 32)</li><li>▶ Při připojení mopu z ultra mikrovlákna je zapotřebí zkontrolovat, zda je připevněn odpovídajícím způsobem. (Strana 25)</li><li>▶ Vypněte a zapněte hlavní spínač.</li></ul>
Čistící robot není možné aktivovat dálkovým ovladačem.	<ul style="list-style-type: none"><li>▶ Vyměňte baterie dálkového ovladače. (Strana 12)</li><li>▶ Ovládač musí být v dosahu hlavní jednotky, tj. maximálně do 3 metrů (strana 12).</li><li>▶ Zkontrolujte, zda je zapnutý hlavní spínač. (Strana 15)</li></ul>

## Oznámení o volně přístupném software

Zdrojové kódy na základě licencí k GPL, LGPL, MPL a dalších licencí k volně přístupnému software, jež jsou součástí tohoto výrobku, naleznete na webové adrese

Vedle zdrojového kódu si také můžete stáhnout všechny odkazované licenční podmínky, zřeknutí se záruk a označení copyrightu.

## Vyjmutí/installace baterie

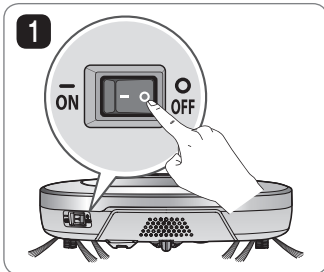

1 V zadní levé části čistícího robota vypněte hlavní spínač.

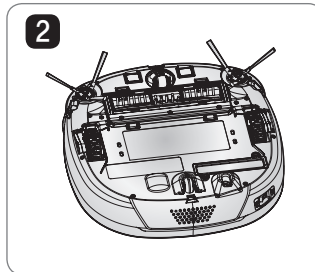

2 Rozložte na podlahu měkkou hadru, vyjměte nádobu na odpad a otočte čistící robot vzhůru nohama.

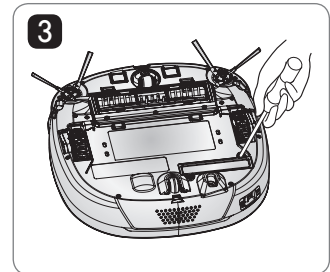

3 Šroubovákem odšroubujte šroub.

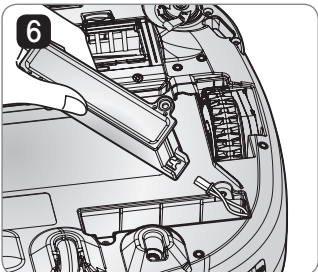

6 Baterii smontujete v obráceném pořadí.

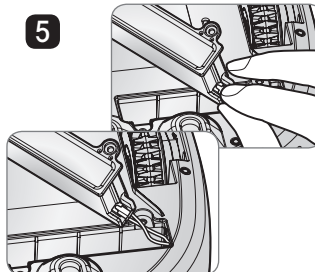

5 Stiskněte spojovací háček a oddělte drát od baterie.

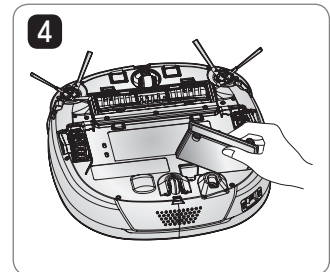

4 Vyjměte baterii ze zařízení.

## ! VAROVÁNÍ

**Dávejte pozor na požár, výbuch, úder elektrickým proudem a poruchy.**

- Tuto bateriovou jednotku nenabíjejte jiným typem nabíječky než typem, který je dodán společně s výrobkem.
- Dávejte pozor, abyste baterii nepoškodili, např. upuštěním, rozdrčením, propíchnutím, pořezáním nebo krátkými vnějšími kontakty.
- Baterii se v žádném případě nepokoušejte jakkoliv demontovat. Při poškození nebo nefunkčnosti baterie je zapotřebí ji donést do servisního centra.
- Baterii nepokládejte poblíž tepelných zdrojů ani ji nevhazujte do ohně či do vody.
- Nabitou baterii chraňte před vlhkem a mokrem.
- Udržujte ji mimo dosah dětí a zvířat.



# [IEC 62929 Standard] Nastavení testu čistícího výkonu

## Dust Removal Test - Box(Tvrdá podlaha a koberec)

1. Položte plně nabitý Robotický čistič do výchozího místa a zapněte jej.
2. Stiskněte na robotickém čističi tlačítko "TURBO", nebo tlačítko "Turbo" na dálkovém ovladači a Robotický čistič nastaví režim Turbo.
3. Stiskněte na dálkovém ovladači tlačítko "Repeat" a Robotický čistič nastaví režim Opakování.
4. Stiskněte tlačítko "START/STOP" na Robotickém čističi, nebo tlačítko "▶▶" na dálkovém ovladači a Robotický čistič bude uveden do provozu.

## Dust Removal Test - Straight Line(Tvrdá podlaha a koberec)

1. Položte plně nabitý Robotický čistič do výchozího místa a zapněte jej.
2. Stisknutím tlačítek "Schedule" a "Mode" po dobu 3 sekund zpřístupníte režim testu (Rovný povrch)
3. (1) V případě testování tvrdé podlahy, LED dioda zobrazí T-H.  
(2) V případě testování koberce, LED dioda zobrazí: T-C.  
\* Stisknutím tlačítka "Mode" (Režim) na dálkovém ovladači, nebo tlačítka "MODE" na Robotickém čističi se změní zobrazení LED diody.
4. Stiskněte tlačítko "START/STOP" na Robotickém čističi, nebo tlačítko "▶▶" na dálkovém ovladači a Robotický čistič bude uveden do provozu.

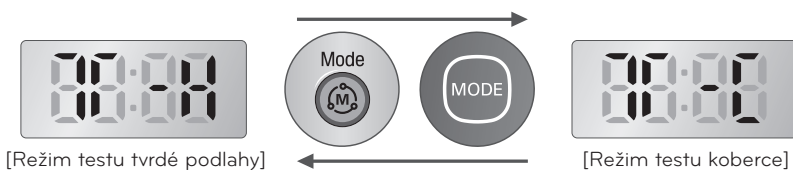

## Autonomní navigace/test pokrytí

1. Položte plně nabitý Robotický čistič do výchozího místa a zapněte jej.
2. Stiskněte na dálkovém ovladači tlačítko "Repeat" a Robotický čistič nastaví režim Opakování.
3. Stiskněte tlačítko "START/STOP" na Robotickém čističi, nebo tlačítko "▶▶" na dálkovém ovladači a Robotický čistič bude uveden do provozu.

\* Tento režim použijte pouze v případě testování čistícího a jízdního výkonu organizacemi dle normy IEC62929